

SONY®

D-NE720/NE720LS

Betjeningsvejledning

Atrac CD Walkman  
Bærbar  
cd-afspiller



*Atrac3plus*



Sony  line <http://www.sony-europe.com>

Sony Corporation Printed in Sweden

© 2005 Sony Corporation



## ADVARSEL

### For at forebygge brand eller stød må enheden ikke udsættes for regn eller fugt.

Installer ikke enheden på et indelukket sted, f.eks. en bogreol eller et indbygget skab.

For at undgå brand må apparatets ventilationsåbninger ikke være tildækket af aviser, duge, gardiner el.lign. Anbring ikke tændte stearinlys på apparatet.

For at undgå fare for brand eller stød må der ikke anbringes væskefyldte genstande, f.eks. vaser, på enheden.

### FORSIGSTIG

Brug af optiske instrumenter sammen med dette produkt forøger faren for øjenskade.

I nogle lande kan der gælde regler for bortkastelse af det batteri, der bruges til at forsyne produktet med strøm. Henvend dig til de lokale myndigheder.

### FORSIGTIG

- USYNLIG LASERSTRÅLING VED ÅBNING
- DU MÅ IKKE STIRRE DIREKTE PÅ STRÅLEN ELLER BETRAGTE DEN DIREKTE VHA. OPTISKE INSTRUMENTER
- CLASS 1M USYNLIG LASERSTRÅLING VED ÅBNING
- MÅ IKKE BETRAGTES DIREKTE MED OPTISKE INSTRUMENTER

CE-mærkets gyldighed er begrænset til de lande, hvor det er gældende i henhold til lovgivningen, hovedsaglig i EØS-landene (Europæiske Økonomiske Samarbejdsområde).

ATRAC3plus er et varemærke tilhørende Sony Corporation.

"WALKMAN" er et registreret varemærke tilhørende Sony Corporation omfattende hovedtelefonprodukter i stereo.

 er et varemærke tilhørende Sony Corporation.

### Til kunder i Canada

### GENBRUGELIGE NIKKELHYDRIDBATTERIER

Nikkel Metal Hydridbatterier kan genbruges.

Du kan hjælpe med at beskytte miljøet ved at returnere brugte genopladelige batterier til den nærmeste indsamlings- og genbrugsstation.



Du kan få mere information om genbrug af genopladelige batterier ved at ringe gratis på 1-800-822-8837 eller gå ind på <http://www.rbcc.org/>.

**Forsigtig:** Undgå at berøre beskadigede eller lækende Nikkel Metal Hydridbatterier.

# Indholdsfortegnelse

<b>Lav dine egne ATRAC-cd'er</b> .....4	
Hvilke cd'er kan afspilles med denne cd-afspiller?.....5	
<b>Forholdsregler</b> .....7	
Om sikkerhed .....7	
Om cd-afspilleren.....7	
Om håndtering af cd'er.....7	
Om hovedtelefoner/øretelefoner.....7	

## Klargøring

<b>Kontrol af medfølgende tilbehør</b> .....8	
<b>Vejledning til dele og knapper</b> .....9	
<b>Klargøring af en strømkilde (Genopladeligt batteri)</b> .....11	
Når der bruges et tørbatteri .....12	
Kontrollere, om der er mere strøm på batteriet.....13	
Når lysnetadapteren bruges .....14	

## Afspilning

<b>Afspille en cd</b> .....15	
Grundlæggende afspilningsbetjening (Afspil, stop, søg).....16	
Fastlåse knapperne (HOLD).....17	
<b>Søgning efter foretrukne spor/filer</b> .....17	
Søgning ved at gennemse en liste med grupper/filer (Listevisning).....17	
Kontrollere cd-data på displayet.....18	
<b>Ændre afspilningsindstillinger (PLAY MODE)</b> .....19	
Afspilningsindstillinger (PLAY MODE) ...20	
Afspilnings grupper.....21	
Afspilning af foretrukne spor (Bogmærkeafspilning).....21	
Afspilning af foretrukne afspilningslister (afspilning af m3u-afspilningsliste).....21	

Afspille spor i din foretrukne rækkefølge (PGM-afspilning) .....22	
Gentaget afspilning af spor (Gentaget afspilning).....22	

<b>Ændre lyd kvalitet</b> .....23	
Valg af lyd kvaliteten.....23	
Tilpasse lyd kvalitet.....23	
SOUND-punkter .....25	
<b>Ændre valgfri indstillinger</b> .....26	
Indstilling af forskellige funktioner.....26	
OPTION-punkter.....27	
<b>Tilslutning af andre enheder</b> .....30	

## Yderligere oplysninger

<b>Fejlfinding</b> .....31	
<b>Vedligeholdelse</b> .....34	
<b>Specifikationer</b> .....34	
<b>Ekstra tilbehør</b> .....35	
<b>Indeks</b> .....36	

I denne vejledning beskrives brugen af cd-afspilleren.  
Læs "Installations-/Brugsvejledningen" vedrørende den medfølgende SonicStage-software.

## Meddelelse til brugere

### Om den medfølgende software

Afhængigt af teksttypen og tegnene, vises tegnene på SonicStage muligvis ikke korrekt på denne enhed.  
Dette skyldes:

- Begrænsningerne ved denne afspiller.
- Afspilleren fungerer ikke normalt.

Instruktionerne i denne vejledning beskriver hovedsageligt knapperne på fjernbetjeningen.

Afhængigt af det område, hvor du bruger afspilleren, kan indikationerne vist på fjernbetjeningen være lidt forskellige fra indikationerne vist i betjeningsvejledningen.

## Lav dine egne ATRAC-cd'er

Ud over almindelige lyd-cd'er kan du også afspille en original cd, der kaldes "ATRAC-cd", som du laver vha. den medfølgende software, SonicStage. Ved brug af SonicStage kan der optages ca. 30 lyd-cd'er\* på en cd-r eller cd-rw.

Følgende er en kort oversigt over, hvordan du kan høre musik på en ATRAC-cd.

### Installer SonicStage på computeren.

SonicStage er en software, der laver originale cd'er ud fra musik, som er blevet kopieret fra lyd-cd'er på computeren. Det kan installeres fra den medfølgende cd-rom.



### Lav en ATRAC-cd.

Når du har valgt dine foretrukne sange ud fra den musik, som er gemt på din computer, kan du optage dem på en cd-r/cd-rw vha. SonicStage.

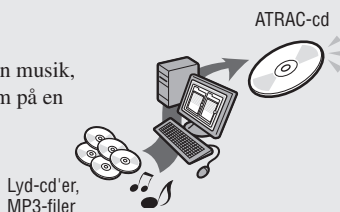

### Lytte til sangene med denne cd-afspiller.

På den originale cd kan du medbringe mange sange, uanset hvor du går hen.



Læs den medfølgende "Installations-/Brugsvejledning" vedrørende installation af SonicStage og oprettelse af ATRAC-cd'er.

\* Når den samlede afspilningstid for en cd (album) er ca. 60 minutter, og du optager med 48 kbps på en 700MB cd-r/cd-rw i ATRAC3plus-format.

## Hvilke cd'er kan afspilles med denne cd-afspiller?



### **Lyd-cd'er:**

#### **Cd'er i CD-DA-format**

CD-DA (Compact Disc Digital Audio) er en optagestandard, der bruges til lyd-cd'er.



### **ATRAC-cd'er:**

#### **Cd-r/cd-rw med lyddata komprimeret i**

#### **ATRAC3plus-format, som er blevet optaget med SonicStage\***

ATRAC3plus (Adaptive Transform Acoustic Coding3plus) er en lydkomprimerings teknologi, der opfylder kravene om høj lyd kvalitet og gode komprimeringsforhold. ATRAC3plus gør det muligt at komprimere lydfiler til omkring 1/20 af deres originale størrelse ved 64 kbps.

Denne cd-afspiller kan afspille følgende bithastigheder og samplingfrekvenser:

	<b>Bithastigheder</b>	<b>Samplingfrekvenser</b>
ATRAC3	66/105/132 kbps	44,1 kHz
ATRAC3plus	48/64/256 kbps	44,1 kHz

Der kan vises op til 62 tegn på denne cd-afspiller.



### **MP3-cd'er:**

#### **Cd-r/cd-rw med lyddata komprimeret i MP3-format, som er blevet optaget vha. anden software end SonicStage\***

Nedenfor vises de bithastigheder og samplingfrekvenser, som denne afspiller kan afspille. VBR-filer (Variable Bit Rate) kan også afspilles.

	<b>Bithastigheder</b>	<b>Samplingfrekvenser</b>
MPEG-1 Layer3	32 - 320 kbps	32/44,1/48 kHz
MPEG-2 Layer3	8 - 160 kbps	16/22,05/23 kHz
MPEG-2.5 Layer3	8 - 160 kbps	8/11,025/12 kHz

Denne afspiller opfylder ID3-mærkeformat version 1.0/1.1/2.2/2.3/2.4. ID3-mærke er et format til tilføjelse af visse oplysninger (spornavn, albumnavn, kunstnernavn osv.) på MP3-filer. På denne cd-afspiller kan der vises op til 64 tegn ID3-mærkeoplysninger.



### **CD-Extra- og Mix-Mode-cd'er:**

#### **Cd-r/cd-rw hvor data i CD-DA format og cd-rom-format optages sammen.\***

Hvis du ikke kan afspille din cd, skal du ændre "CD-EXTRA"-indstillingen i OPTION-menuen (☞ side 29). Så kan du afspille cd'en.

En ATRAC-cd med lyddata komprimeret i MP3-format, som er blevet indspillet med anden software end SonicStage, kan også afspilles.

Med SonicStage kan der ikke laves cd'er med blandede lyd-formatdata.

\* Der kan kun afspilles cd'er i ISO 9660 Level 1/2 og formattypen Joliet.

Fortsættes ➞

## Musik-cd'er med teknologi til copyright-beskyttelse

Dette produkt er udformet til afspilning af diske, der opfylder Compact Disc (cd)-standarden. I den senere tid er diverse musikdiske kodet med teknologi til beskyttelse af ophavsret blevet markedsført af nogle pladeselskaber. Vær opmærksom på, at der blandt disse diske er nogle, som ikke opfylder cd-standarden, og som ikke kan afspilles med dette produkt.

## Forskel i filstruktur for ATRAC cd'er og MP3-cd'er

ATRAC-cd'er og MP3-cd'er består af "filer" og "grupper". En "fil" svarer til et "spor" på en lyd-cd. En "gruppe" er en samling af filer, og svarer til et "album."

For MP3-cd'er opfatter denne cd-afspiller en MP3-mappe som en "gruppe", så ATRAC-cd'er og MP3-cd'er kan betjenes på samme måde.

## Antal brugbare grupper og filer

- maksimalt antal grupper: 256
- maksimalt antal filer: 999

## Afspilningsrækkefølge for ATRAC-cd'er og MP3-cd'er

For ATRAC-cd'er afspilles filerne i den rækkefølge, som er valgt i SonicStage.

For MP3-cd'er kan afspilningsrækkefølgen være forskellig afhængigt af optagemetoden for MP3-filer på disken. En "afspilningsliste", som indeholder en afspilningsrækkefølge for MP3-filer, kan også afspilles ① til ⑦.

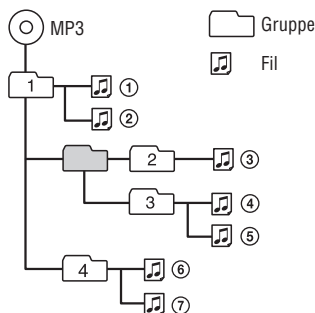

(Maksimalt antal biblioteks niveauer: 8)

## Bemærkninger

- Hvis der er optaget ATRAC3plus-filer og MP3-filer på den samme cd, afspiller denne afspiller ATRAC3plus-filerne først.
- Afspilningsevnen for denne cd-afspiller kan variere afhængigt af diskens kvalitet og optageudstyrets tilstand.
- A til Z, a til z, 0 til 9, og \_ (understregning) er godkendte tegn.
- Gem ikke filer i andre formater, og opret ikke overflødige mapper på en disk med ATRAC3plus/MP3-filer.

## Om ATRAC-cd'er

- Cd-r'er/cd-rw'er, der er optaget i ATRAC3plus-formatet, kan ikke afspilles på en computer.

## Om MP3-cd'er

- Sørg for at tilføje filtypenavnet "mp3" til filnavnet. Men hvis du tilføjer filtypenavnet "mp3" til en anden fil end en MP3-fil, vil afspilleren ikke kunne genkende filen korrekt.
- Ved komprimering af en kilde i en MP3-fil anbefales det at indstille komprimeringsparametrene til "44.1 kHz", "128 kbps" og "Constant Bit Rate."
- For at optage op til den maksimale kapacitet skal skrivesoftwarens indstillinger på "Pause i skrivning".
- For at optage op til den maksimale kapacitet på en gang på medier, hvorpå der ikke er optaget noget, skal skrivesoftwarens indstillinger på "Disk på en gang".

---

## Forholdsregler

### Om sikkerhed

- Skulle der falde faste genstande eller væsker ind i cd-afspilleren, skal strømmen til den afbrydes, og den skal derefter efterses af kvalificeret servicepersonale, inden den betjenes igen.
- Stik ikke fremmedlegemer ind i DC IN 3 V-stikket (ekstern strømledning).

### Om cd-afspilleren

- Hold cd-afspillerens linse ren, og berør den ikke. Hvis du gør dette, kan linsen blive beskadiget, og cd-afspilleren vil ikke fungere korrekt.
- Placer ikke tunge genstande oven på cd-afspilleren. Cd-afspilleren og cd'en kan blive beskadiget.
- Efterlad ikke cd-afspilleren på et sted i nærheden af varmekilder eller på et sted med direkte sollys, meget støv eller sand, fugt, regn, mekaniske stød, ujævn overflader eller i en bil med lukkede vinduer.
- Hvis cd-afspilleren forårsager forstyrrelser af radio- eller tv-modtagelse, skal cd-afspilleren slukkes eller flyttes væk fra radioen eller fjernsynet.
- Cd'er med en usædvanlig form (f.eks. hjerte, firkant, stjerne) kan ikke afspilles i cd-afspilleren. Forsøger du alligevel at gøre dette, kan det beskadige cd-afspilleren. Brug ikke cd'er af denne type.

### Om håndtering af cd'er

- En cd holdes ren ved at holde den i kanterne. Berør ikke overfladen.
- Klæb ikke papir eller tape på cd'en.
- Udsæt ikke cd'en for direkte sollys eller varmekilder som f.eks. varmlufttrør. Efterlad ikke cd'en i en bil, som er parkeret i direkte sollys.

## Om hovedtelefoner/øretelefoner

### Kørselssikkerhed

Brug ikke hovedtelefoner/øretelefoner, mens du kører, cykler eller betjener et motorkøretøj. Det kan udgøre en fare i trafikken og er på visse steder ulovligt. Det kan også være farligt at høre høj musik, mens du spadserer, især i fodgængerfeltet. Du skal være særligt forsigtig eller standse afspilningen i potentielt farlige situationer.

### Undgå beskadigelse af hørelsen

Undgå brug af hovedtelefoner/øretelefoner ved høj lydstyrke. Høreeksperter fraråder vedvarende, høj og længere tids lytning. Hvis du oplever en ringende tone for ørerne, skal du skrue ned for lyden eller helt standse afspilningen.

### Vis hensyn over for andre

Hold lydstyrken på et moderat niveau. På den måde kan du høre lyde fra omgivelserne og tage hensyn til folk omkring dig.

## Kontrol af medfølgende tilbehør

- Lysnetadapter (AC-ES3010K2)
- Øretelefoner

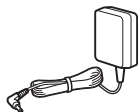

- Genopladeligt batteri
- Bæreetui til batteri

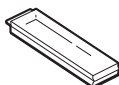

- Eksternt batteri hylster



- Fjernbetjening (Fjernbetjening)  
(kun til denne cd-afspiller)

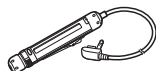

- Cd-rom (SonicStage)

Afspil ikke denne cd-rom på en lyd-cd-afspiller, herunder denne afspiller.



- Betjeningsvejledning (denne bog)
- Installations-/Brugsvejledning
- Lysnetstikadapter (medfølger turistmodel)

### Bemærk

Brug kun den medfølgende fjernbetjening. Du kan ikke betjene denne cd-afspiller med andre fjernbetjeninger.

## Sådan tilsluttes øretelefonerne/hovedtelefonerne til fjernbetjeningen

Tilslut stikket på øretelefonen/hovedtelefonen til fjernbetjeningen, så det sidder korrekt.

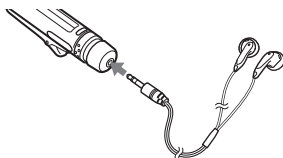

## Sådan bruges klemmen på fjernbetjeningen

Klemmens retning kan ændres. Vend klemmen som vist nedenfor. Du kan også omvende retningen for spornavn osv. (☞ side 26, 28).

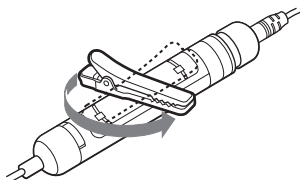



# Vejledning til dele og knapper

## Cd-afspiller (bagside)

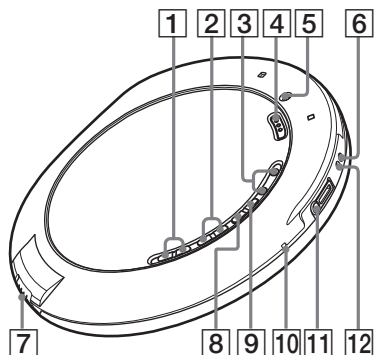

## Fjernbetjening

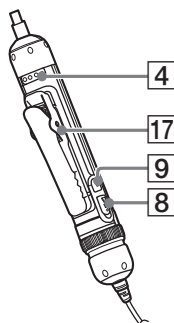
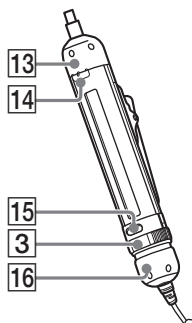

- 1 (gruppe) +/- -knapper (☞ side 16)
- 2 -knapper (☞ side 16)
- 3 Cd-afspiller:  
VOL (lydstyrke) +\*/- -knapper (☞ side 15)  
Fjernbetjening:  
VOL (lydstyrke) +/- -kontrolknap (☞ side 15, 17, 23)
- 4 HOLD-kontakt (☞ side 17)
- 5 Skruehul til eksternt batterihylster
- 6 EXT BATT (eksternt batteri) -stik (☞ side 12, 13)
- 7 OPEN-kontakt (☞ side 11, 15)
- 8 (afspil/pause)\* -knap (☞ side 16, 17, 19, 21-24)
- 9 Cd-afspiller:  
■/CHG (stop/oplad) -knap (☞ side 11, 16)  
Fjernbetjening:  
■ (stop) -knap (☞ side 16, 22, 24, 25, 27)
- 10 OPR (betjenings) -lampe (☞ side 11, 12, 15, 17)
- 11 (hovedtelefoner)/LINE OUT-stik (☞ side 15, 30)
- 12 DC IN-stik 3V (ekstern strømindgang) (☞ side 14)
- 13 Funktionsdrejeknap (☞ side 18, 19, 22, 23, 26)
- 14 Funktionsknap (☞ side 18, 19, 22, 23, 26)
- 15 SEARCH-knap (☞ side 17)
- 16 Betjeningsknap (☞ side 16, 17, 21-23, 26)
- 17 Klemme (☞ side 8)

\* Denne knap har en berøringsprik.

Fortsættes

## Display på fjernbetjening

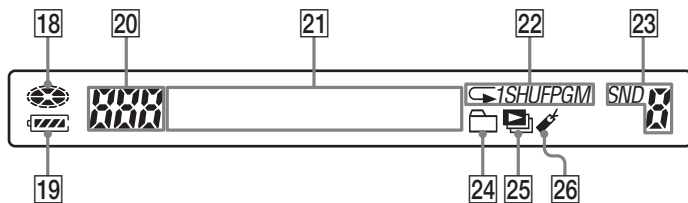

- 18 Disk-indikator (☞ side 15)
- 19 Batteri-indikator (☞ side 11, 13)
- 20 Spornummer-indikator/Auto-sorteret afspilning-indikator (☞ side 18, 19)
- 21 Tegndatadisplay (☞ side 18)
- 22 Indikator for afspilningsindstilling (☞ side 20, 22)
- 23 Lyd-indikator (☞ side 23)
- 24 Gruppe-indikator (☞ side 20, 21)
- 25 Indikator for afspilningsliste (☞ side 20, 21)
- 26 Bogmærke-indikator (☞ side 20, 21)

## Klargøre en strømkilde (genopladeligt batteri)

Oplad det genopladelige batteri, inden du bruger det første gang, eller når det er afladet. For at opretholde den originale batterikapacitet i længere tid bør batteriet kun oplades, når det er helt afladet ("Lo Batt" vises på fjernbetjeningsdisplayet).

### 1 Skyd OPEN-kontakten for at åbne afspillerens låg.

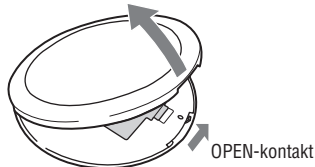

### 2 Åbn låget til batterirummet inde i afspilleren.

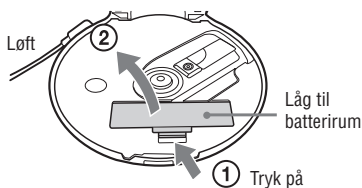

### 3 Isæt det genopladelige NH-14WM-batteri (medfølger), så ⊕ passer med tegningen i batterirummet, og luk låget, så det klikker på plads.

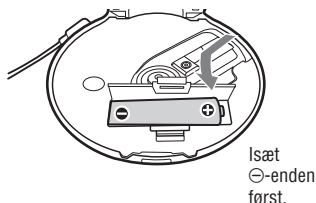

### 4 Tilslut lysnetadapteren til DC IN 3 V-stikket på cd-afspilleren og en lysnetstikkontakt.

Tryk på ■/CHG for at begynde opladning. Afspilleren oplader batteriet. På fjernbetjenings blinker "Charging", og indikatorsektionerne på  (batteri) lyser efterfølgende. OPR-lampen lyser på afspilleren.

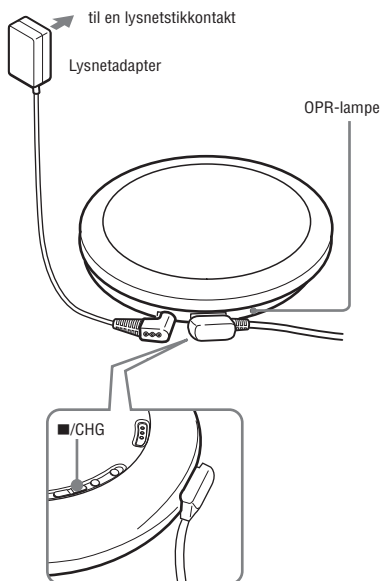

Når batteriet er ladet helt op, forsvinder alle indikationer på displayet, og OPR-lampen slukkes.

Fortsættes 

## Bemærkninger

- Oplad ikke andre genopladelige batterier end NH-14WM (medfølger) vha. denne lysnetadapter.
- Hvis du trykker på ►► ved opladning, standser opladning, og afspilning af cd'en begynder.
- Hvis du tilslutter lysnetadapteren til afspilleren ved afspilning, standser afspilning.
- Ved opladning bliver afspilleren og det genopladelige batteri varme. Dette udgør ingen fare.
- Tilslut lysnetadapteren korrekt. Kontroller, at OPR-lampen på afspilleren begynder at lyse. Ved en ustabil tilslutning afbrydes opladningen eller afspilningen.
- Tag det genopladelige batteri ud, når afspilleren ikke bruges i længere tid.

## Sådan udtages det genopladelige batteri

Skub til ⊖ -enden af det genopladelige batteri.

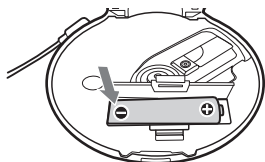

## Bemærkning om det genopladelige batteris levetid, og hvornår det skal udskiftes

I så fald skal det oplades, indtil "Charging" forsvinder fra displayet. I så fald skal det oplades, indtil OPR-lampen slukkes. Brug derefter afspilleren, indtil batteriet er helt afladet ("Lo Batt" vises på displayet). Gentag denne procedure flere gange.

Hvis batterilevetiden er forkortet til ca. halvdelen af en normal opladning efter at have prøvet denne procedure, skal batteriet udskiftes med et nyt genopladeligt batteri.

## Bemærkning om at bære det genopladelige batteri

Brug det medfølgende batterietui for at beskytte mod uventet varme. Hvis det genopladelige batteri og metalgenstandene kommer i kontakt med hinanden, kan der dannes varme eller opstå brand som følge af kortslutning.

## Når der bruges et tørbatteri

Du kan øge strømmængden ved at bruge et tørbatteri, sammen med et genopladeligt batteri, ved at påsætte det eksterne batterihylster. Sørg for at fjerne lysnetadapteren, når det eksterne batterihylster påsættes. Batteriet i afspilleren og batteriet i det eksterne batterihylster aflades samtidig. Når du bruger det genopladelige batteri og tørbatteriet sammen for at udvide kapaciteten, skal du bruge et fuldt opladet genopladeligt batteri og et nyt tørbatteri.

- 1 Isæt et alkalisk LR6-batteri (størrelse AA) (medfølger ikke), så ⊕ passer med tegningen i batterihylstret, og luk låget på batterihylstret.

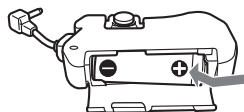

- 2 Sæt batterihylstret godt fast på afspilleren, og stram skruen til i retning af LOCK. Slut batterihylstret til EXT BATT-stikket.

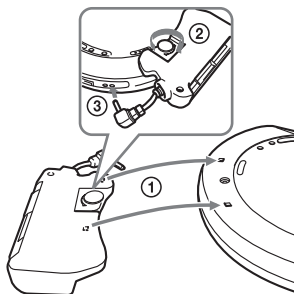

## Sådan fjernes det eksterne batterihylster

Skru skruen løs i retning af RELEASE.  
Afbryd derefter batterihylstret fra EXT  
BATT-stikket.

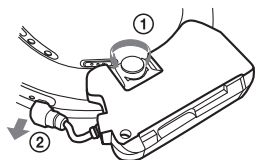

## Kontrollere, om der er mere strøm på batteriet

Den resterende mængde strøm på batteriet angives på fjernbetjeningsdisplayet som vist nedenfor. I takt med at den sorte indikatorsektion mindskes, reduceres den resterende strømmængde yderligere.



\* Bilyde.

Når batteriet er brugt op, skal det genopladelige batteri oplades, eller tørbatteriet skal udskiftes med et nyt.

### Bemærkninger

- På fjernbetjeningsdisplayet vises den omtrentlige resterende strømmængde. For eksempel angiver en sektion ikke altid en fjerdedel af batteristrømmen.
- Afhængigt af driftsbetingelserne kan displayet blive større eller mindre i forhold til den faktiske resterende strømmængde.

## Batterilevetid <sup>1)</sup>

Ved brug af et genopladeligt NH-14WM-batteri (opladet i ca. 5 timer <sup>2)</sup>)

	G-PROTECTION	
	"1"	"2"
Lyd-cd	14	12
ATRAC-cd <sup>3)</sup>	30	29
MP3-cd <sup>4)</sup>	18	17

Ved brug af det eksterne batterihylster (et alkalisk batteri <sup>5)</sup>)

	G-PROTECTION	
	"1"	"2"
Lyd-cd	22	20
ATRAC-cd <sup>3)</sup>	41	40
MP3-cd <sup>4)</sup>	26	25

Ved brug af et genopladeligt NH-14WM-batteri og det eksterne batterihylster (et alkalisk batteri <sup>5)</sup>)

	G-PROTECTION	
	"1"	"2"
Lyd-cd	37	33
ATRAC-cd <sup>3)</sup>	72	70
MP3-cd <sup>4)</sup>	45	43

- 1) Målt værdi ifølge JEITA-standard (Japan Electronics and Information Technology Industries Association)  
Afspilningstiden vises i omtrentlige timer, når du bruger afspilleren på en flad og stabil overflade, og "POWERSAVE" er indstillet på "2" (☞ side 28). Denne værdi varierer afhængigt af, hvordan afspilleren bruges.
- 2) Opladningstiden varierer afhængigt af, hvordan det genopladelige batteri bruges.
- 3) Optaget ved 48 kbps
- 4) Optaget ved 128 kbps
- 5) Når du bruger et Sony LR6 (SG) alkalisk tørbatteri (fremstillet i Japan)

Fortsættes ➞

## Bemærkninger om genopladelige batterier og tørbatterier

- Tørbatterier må ikke oplades.
- Kast ikke batterier ind i ild.
- Bær ikke batterier i en lomme m.m., hvor der også er mønter eller andre metalgenstande. Batteriet kan udvikle varme, hvis plus- og minuspolerne utilsigtet kommer i kontakt med en metalgenstand.
- Når batterierne ikke skal bruges i længere tid, skal de tages ud.
- Hvis der opstår batterilækage, skal eventuelle aflejringer i batterirummet tørres af og nye batterier isættes. Skulle du få batteriaflejringer på huden, skal du vaske dem grundigt af.

## Når lysnetadapteren bruges

Du kan bruge afspilleren uden batterier, når den får strøm fra lysnetadapteren.

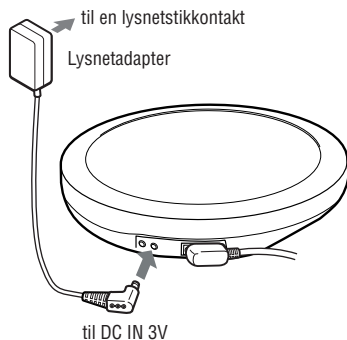

### 1 Tilslut lysnetadapteren til DC IN 3 V-stikket på cd-afspilleren og en lysnetstikkontakt.

#### Bemærkninger om lysnetadapteren

- Afbryd alle strømkilder, når afspilleren ikke skal bruges i længere tid.
- Brug kun den medfølgende lysnetadapter. Hvis der ikke fulgte en adapter med cd-afspilleren, skal du bruge en AC-E30HG-lysnetadapter (fås ikke i Australien). Hvis du bruger andre lysnetadapters, kan dette medføre funktionsfejl.



- Berør ikke lysnetadapteren med våde hænder.
- Tilslut lysnetadapteren til en let tilgængelig lysnetstikkontakt. Skulle du bemærke noget unormalt ved lysnetadapteren, skal du straks afbryde den fra lysnetstikkontakten.

## Afspille en cd

### 1 Skyd OPEN-kontakten for at åbne afspillerens låg.

Tilslut hovedtelefoner/øretelefoner med fjernbetjeningen til afspilleren i forvejen.

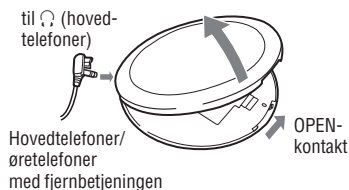

### 2 Placer cd'en i afspilleren, og luk låget.

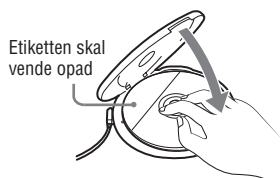

OPR-lampen lyser gentagne gange skiftevis rødt, grønt og orange.

### 3 Tryk på ►|| på fjernbetjeningen.

(disk) bevæger sig, og afspilleren begynder at afspille.

OPR-lampens farve skifter afhængigt af musikkildens formattype (☞ side 5), som afspilles. Rød: CD-DA-format, Grøn: ATRAC3plus-format og Orange: MP3-format.



### 4 Juster lydstyrken ved at dreje VOL +/- -kontrolknappen på fjernbetjeningen.

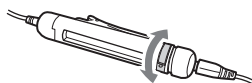

VOL +/- kontrolknop

### Om cd-afspilleren

Efter at have anbragt cd'en i skuffen i trin 2, skal du trykke på ►|| og justere lydstyrken ved at trykke på VOL +/-.

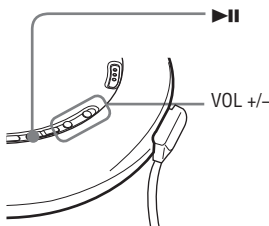

### Sådan udtages cd'en

Udtag cd'en, mens du trykker på omdrejningstappen midt i afspilleren.

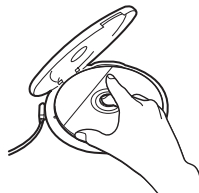

Fortsættes ➡





## Fastlåse knapperne (HOLD)

Du kan undgå, at der utilsigtet bliver trykket på knapperne ved at låse knapperne, når afspilleren transporteres. OPR-lampen blinker, hvis du trykker på en knap, når HOLD-funktionen på afspilleren er aktiveret.

### 1 Skyd HOLD-kontakten på fjernbetjeningen eller på afspilleren (på bagsiden) i pilens retning.

Du kan bruge HOLD-funktionen til fjernbetjeningen og afspilleren særskilt. Selvom HOLD-funktionen på afspilleren eksempelvis er aktiveret, kan du betjene afspilleren ved at bruge fjernbetjeningen, med mindre du også indstiller HOLD-funktionen på fjernbetjeningen til ON.



### Låse knapperne op

Skyd HOLD-kontakten i modsat retning af pilen.

#### Bemærk

Selv om HOLD-funktionen er aktiveret, bliver "HOLD" ikke vist på fjernbetjeningens display.

## Søgning efter foretrukne spor/filer

### Søgning ved at gennemse en liste med grupper/filer (Listevisning)

Du kan søge efter et spor/en fil ved at kontrollere formattypen for musikilden og navnene på grupper og filer.

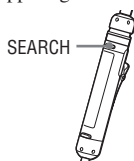

### 1 Tryk på SEARCH på fjernbetjeningen.

### 2 Drej VOL +/- -kontrolknappen for at vælge en gruppe, og tryk derefter på ►II.

Hvis du vælger en gruppe på en MP3-cd osv. ved at gennemsøge alle biblioteker, skal du dreje betjeningsknappen mod ◀◀◀ eller ►►►.

### 3 Drej VOL +/- -kontrolknappen for at vælge en gruppe, og tryk derefter på ►II.

Den valgte fil afspilles.

### Sådan vendes tilbage til den foregående skærm

Drej betjeningsknappen på fjernbetjeningen mod ◀◀◀ eller drej betjeningsknappen mod ◀◀◀, mens du holder knappen trykket ned i retning af ◀◀◀.

### Sådan annulleres en søgning

Tryk på ■ på fjernbetjeningen.

Fortsættes ➞

## Kontrollere cd-data på displayet

Du kan kontrollere cd-oplysningerne på fjernbetjeningsdisplayet.

Afhængigt af, hvilket land du købte cd-afspilleren, i er standardsproget måske ikke "ENGLISH". Skift om nødvendigt LANGUAGE-indstilling (☞ side 27).

Når du afspiller en MP3-cd med filer med et ID3-tag, vises ID3-tag-data. (Når der ikke er nogen ID3-tag-data, vises filnavn eller gruppenavn.) (☞ side 5)

### Bemærkninger

- Tegnene A-Z, a-z, 0-9, og \_ kan vises på denne fjernbetjening.
- Inden afspilningen af en fil læser afspilleren alle data om filer og grupper (eller mapper) på cd'en. "Reading" vises. Denne aflæsning kan tage noget tid afhængigt af cd'ens indhold.
- Hvis filen ikke tilhører en gruppe, vises "MP3 ROOT" på displayet.

## Sådan kontrolleres dataene på fjernbetjeningsdisplayet

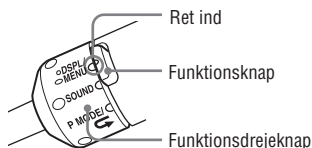

Drej funktionsdrejknappen på fjernbetjeningen for at vælge DSPL/MENU, og tryk gentagne gange på funktionsknappen.

### Lyd-cd

Spornummer, forløbet afspilningstid (Spornavn, kunstnernavn)<sup>1)</sup>

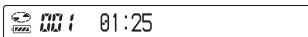

Samlet antal filer på cd'en, samlet resterende tid for cd'en (Albumnavn)<sup>1)</sup>

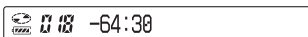

Animationsskærm



### ATRAC-cd/MP3-cd

Filnummer, filnavn, kunstnernavn, forløbet afspilningstid



Filnummer, albumnavn, CODEC-data <sup>2)</sup>, resterende tid for den aktuelle fil

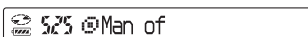

Animationsskærm





1) Når du afspiller en lyd-cd med tekstdata, f.eks. CD-TEXT, vises oplysninger i parentes.

2) Bithastighed og samplingsfrekvenser vises. Mens en MP3-fil lavet med VBR (variabel bithastighed) afspilles, vises "VBR" på displayet i stedet for en bithastighed. I nogle tilfælde vises "VBR" halvvejs gennem afspilning, ikke fra begyndelsen.

## Ændre afspilningsindstillinger (PLAY MODE)

Du kan bruge forskellige afspilningsindstillinger, som f.eks. at vælge sange, som du vil lytte til, og afspilning af sange i en foretrukken rækkefølge.

For nærmere oplysninger om afspilningsindstillinger, se  side 20.

Du kan også afspille sange gentagne gange ud fra de afspilningsindstillinger, som du vælger (gentaget afspilning,  side 22).

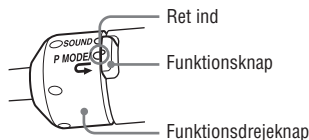

- 1 Ved afspilning skal du dreje funktionsdrejknappen på fjernbetjeningen til P MODE/, og trykke gentagne gange på funktionsknappen for at vælge en afspilningsindstilling.**

Den valgte afspilningsindstilling lyser eller blinker.

Hvis afspilningsindstillingen blinker, skal du trykke på .

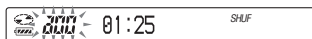





### Sådan vender du tilbage til normal afspilning

Drej funktionsdrejknappen på fjernbetjeningen til P MODE/, og tryk gentagne gange på funktionsknappen, indtil afspilningsindstillingen forsvinder.

Fortsættes 

## Afspilningsindstillinger (PLAY MODE)

Displayet på fjernbetjeningen	Forklaring
Ingen indikation (Normal afspilning)	Alle spor på cd'en afspilles i en sporrækkefølge. For ATRAC-/MP3-cd'en er en afspilningsrækkefølge anderledes, afhængigt af indstillingen af "PLAYORDER" i OPTION-menuen.
 (Gruppe-afspilning)	Alle spor i den valgte gruppe eller alle grupper afspilles (kun ATRAC-cd/MP3-cd) (☞ side 21).
1 (Enkelt-afspilning)	Det aktuelle spor afspilles en gang.
SHUF (Blandet afspilning)	Alle spor på cd'en afspilles en gang i vilkårlig rækkefølge.
 SHUF (Gruppe-blandet afspilning)	Alle spor i den valgte gruppe afspilles en gang i vilkårlig rækkefølge (kun ATRAC-cd/MP3-cd) (☞ side 21).
 (Bogmærkeafspilning)	Spor, hvor der er tilføjet bogmærker, afspilles. Afspilningen af spor med bogmærker begynder i rækkefølge efter spornummer, ikke i den rækkefølge, bogmærkerne blev tilføjet (☞ side 21).
 (m3u-afspilningsliste)	Spor i den valgte m3u afspilningsliste* afspilles (kun MP3-cd) (☞ side 21)
a00 (Auto-sorteret afspilning)	De spor, som du hyppigst har afspillet fra cd'en, afspilles fra nr. 10 til nr. 1.
a00 SHUF (Auto-sorteret blandet afspilning)	Op til 32 spor, som afspilleren automatisk har lagret i hukommelsen som de hyppigst afspillede spor, afspilles i vilkårlig rækkefølge.
PGM (PGM-afspilning)	Op til 64 spor afspilles i din foretrukne rækkefølge (☞ side 22).
INTRO (INTRO-afspilning)	De første ca. 10 sekunder af alle spor, som følger det aktuelle spor, afspilles en gang. Hvis du drejer funktionsdrejknappen for at vælge P MODE/☞ og trykker på funktionsknappen ved INTRO-afspilning, kan du lytte til det aktuelle spor til slutningen.

\*En m3u -afspilningsliste er en fil med en indkodet MP3-fil-afspilningsrækkefølge . Hvis du vil bruge afspilningsliste funktionen, skal du optage MP3-filer på en cd-r/cd-rw vha. indkodningssoftware, som understøtter m3u-formatet.

Du kan afspille de 8 øverste lister (sorteret efter filnavn) på skærmen på fjernbetjeningen.

## Afspilnings grupper

**1** I trin 1 i "Ændre afspilningsindstillinger (PLAY MODE)" (☞ side 19) skal du vælge "☐" eller "☐ SHUF."

**2** Drej VOL +/- -kontrolknappen for at vælge en gruppe.

Hvis du vælger en gruppe på en MP3-cd eller lign. ved at søge gennem alle mapper, skal du dreje betjeningsknappen mod ◀◀ eller ▶▶.

Hvis du vælger en gruppe inden for den samme mappe, skal du dreje VOL +/- -kontrolknappen.

**3** Tryk på ▶II i mindst 2 sekunder.

Afspilleren starter afspilning af alle filer i den valgte gruppe.

### Bemærk

Hvis gruppen ikke har nogen spor, står der "Invalid" på displayet.

## Afspilning af foretrukne spor (Bogmærkeafspilning)

**1** Ved afspilning af det spor, hvor du vil tilføje et bogmærke, skal du trykke på og holde ▶II på fjernbetjeningen, indtil ✎ blinker langsomt.

**2** Hvis du tilføjer et bogmærke til to eller flere spor, skal du gentage trin 1.

Du kan tilføje bogmærker for op til 10 cd'er for lyd-cd'er (op til 99 spor på hver cd) og op til 5 cd'er for ATRAC-cd'er/MP3-cd'er (op til 999 spor på hver cd).

**3** I trin 1 i "Ændre afspilningsindstillinger (PLAY MODE)" (☞ side 19) skal du vælge ✎ (BOOKMARK).

**4** Tryk på ▶II.

## Sådan fjernes bogmærker

Ved afspilning af et spor med et bogmærke skal du trykke på og holde ▶II på fjernbetjeningen, indtil ✎ forsvinder.

### Bemærkninger

- Hvis du forsøger at tilføje bogmærker til spor på den elvte cd (på den sjette cd ved afspilning af ATRAC-cd'er/MP3-cd'er), slettes bogmærkerne for den cd, du afspillede først.
- Alle bogmærker gemt i hukommelsen bliver slettet, hvis du fjerner alle strømkilder, eller hvis du fortsat bruger afspilleren med det genopladelige batteri, mens "Lo Batt" vises, uden at oplade batteriet.

## Afspilning af foretrukne afspilningslister (afspilning af m3u-afspilningsliste)

**1** I trin 1 i "Ændre afspilningsindstillinger (PLAY MODE)" (☞ side 19) skal du vælge ☑ (afspilningsliste).

**2** Drej betjeningsknappen på fjernbetjeningen mod ◀◀ eller ▶▶ for at vælge en ønsket afspilningsliste.

**3** Tryk på ▶II.

Fortsættes ➞

## Afspille spor i din foretrukne rækkefølge (PGM-afspilning)

- 1 Mens afspilleren er standset, skal du dreje funktionsdrejknappen på fjernbetjeningen for at vælge P MODE/↵ og trykke gentagne gange på funktionsknappen, indtil "PGM" (program) blinker.

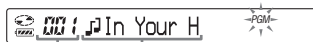

Afspilnings-  
rækkefølge

Spornavn eller filnavn

- 2 Drej VOL +/- -kontrolknappen for at vælge et spor, og tryk derefter på og hold ►||, indtil displayet skifter.

Når du afspiller en ATRAC cd/MP3-cd: Du kan også vælge en fil i en anden gruppe ved at dreje betjeningsknappen mod ▲□ eller ▼□, mens du holder knappen mod ◀.

- 3 Gentag trin 2 for at vælge spor i din foretrukne rækkefølge.

Du kan vælge op til 64 spor. Når du afslutter indtastning af spor nr. 64, vises det først valgte spor (lyd-cd)/filnavn (ATRAC-cd/MP3-cd) i displayet. Hvis du vælger 65 spor eller flere, slettes de først valgte spor et efter et.

- 4 Tryk på ►||.

Afspilning starter i den valgte rækkefølge.

### Kontrollere programmet

- 1 Mens afspilleren er standset, skal du dreje funktionsdrejknappen på fjernbetjeningen for at vælge P MODE/↵ og trykke gentagne gange på funktionsknappen, indtil "PGM" blinker. Tryk og hold derefter på ►|| på fjernbetjeningen, indtil displayet skifter.
- 2 Hver gang du trykker på og holder ►|| på fjernbetjeningen, indtil displayet skifter, vises sporene i afspilningsrækkefølge.

### Sådan annulleres PGM-afspilning

Tryk på ■ på fjernbetjeningen.

## Gentaget afspilning af spor (Gentaget afspilning)

- 1 Drej funktionsdrejknappen på fjernbetjeningen for at vælge P MODE/↵, og tryk gentagne gange på funktionsknappen for at vælge den afspilningsindstilling, du vil gentage (☞ side 20).

- 2 Tryk og hold derefter på funktionsknappen, indtil ◀ (gentag) vises.

Den valgte afspilningsindstilling gentages.

### Sådan vender du tilbage til normal afspilning

Drej funktionsdrejknappen på fjernbetjeningen for at vælge P MODE/↵, og tryk så på funktionsknappen, indtil ◀ forsvinder.

## Ændre lyd kvalitet

For nærmere oplysninger om indstilling af SOUND-punkter, se  side 25.

### Valg af lyd kvaliteten

Du kan vælge "EQUALIZER"-indstilling og/eller "CLEARBASS"-indstilling. Hvis du vælger begge på samme tid, kan du nyde en kraftigere baslyd i den ønskede lyd kvalitet.

- 1 Drej funktionsdrejeknappen på fjernbetjeningen for at vælge SOUND.
- 2 Tryk gentagne gange på funktionsknappen, indtil "EQUALIZER" eller "CLEARBASS" vises.
- 3 Tryk på ►II.
- 4 Drej betjeningsknappen mod I◀◀ eller ▶▶I for at vælge den ønskede lyd kvalitet.
- 5 Tryk på ►II.

## Tilpasse lyd kvalitet

Du kan individuelt indstille lyd kvaliteten for hvert frekvensinterval ved at kontrollere kurveformen på displayet.

- 1 Drej funktionsdrejeknappen på fjernbetjeningen for at vælge SOUND, og tryk derefter gentagne gange på funktionsknappen, indtil "EQUALIZER" vises, og tryk på ►II.

- 2 Drej betjeningsknappen gentagne gange mod I◀◀ eller ▶▶I for at vælge "CUSTOM", og tryk på ►II.

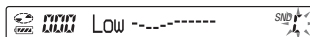

- 3 Drej og hold betjeningsknappen mod I◀◀ eller ▶▶I i mindst 2 sekunder, indtil det frekvensområde, du vil opsætte, vises.

"Low" vises først.

Der er 3 frekvensområder: "Low" (lavtonelyd), "Mid" (mellemtone lyd) og "Hi" (højtonelyd).

- 4 Drej betjeningsknappen gentagne gange mod I◀◀ eller ▶▶I for at vælge bølgens form.

For hvert frekvensområde er der 3 former gemt i hukommelsen.

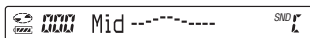

Frekvensområde

- 5 Drej VOL +/- -kontrolknappen gentagne gange for at vælge lyd styrken.

Lyd styrken kan indstilles i 7 niveauer.

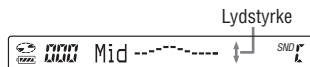

Lyd styrke

Fortsættes 

---

**6** Gentag trin 3 til 5 for at foretage justering for de resterende 2 frekvensområder.

---

**7** Tryk på ►II.

**Sådan vendes tilbage til den foregående skærm**

Tryk på ■ på fjernbetjeningen.

**Sådan annulleres justeringsbetjeningen**

Tryk på ■ på fjernbetjeningen i mindst 2 sekunder.

**Bemærkninger**

- Hvis lyden forvrænges som følge af dine lydindstillinger, når du skruer op for lydstyrken, skal du skrue ned for lydstyrken.
- Hvis du kan mærke en forskel i lydstyrken mellem "CUSTOM"-lydindstillingen og andre indstillinger, skal du indstille lydstyrken efter eget ønske.



## SOUND-punkter

For at vende tilbage til den foregående skærm skal du trykke på **■**. For at annullere indstillingsbetjeningen skal du trykke på **■** i mindst 2 sekunder.

Punkt	Indstillinger (●: Standardindstilling)
EQUALIZER (Equalizer-indstilling)	● OFF Normal lydkvalitet
	SOFT Til vokal, fremhæver lyden i det midterste interval
	ACTIVE Livlige lyde, fremhæver lyden i det høje og lave interval
	HEAVY Kraftfulde lyde, fremhæver yderligere lydene i det høje og lave interval sammenlignet med ACTIVE-lyd
	CUSTOM Brugerdefineret lyd (se  side 23 for nærmere oplysninger)
CLEARBASS (Baslyd-indstilling)	● OFF Normal lydkvalitet.
	BASS 1 Fremhæver baslyd.
	BASS 2 Fremhæver baslyd mere end BASS 1.
	BASS 3 Fremhæver baslyd mere end BASS 2.

### Bemærk

Hvis du ændrer indstillingen for EQUALIZER-punkterne efter at have indstillet CLEARBASS-punkterne, prioriteres EQUALIZER-punkterne højest.

Når du indstiller både EQUALIZER-punkter og CLEARBASS-punkter, skal du først indstille EQUALIZER-punkterne.

---

## Ændre valgfri indstillinger

For nærmere oplysninger om indstilling af OPTION-punkter, se  side 27.

### Indstilling af forskellige funktioner

Du kan indstille forskellige funktioner, f.eks. sproget i menuen og afspilningsrækkefølgen for grupper/filer.

- 
- 1** Drej funktionsdrejeknappen på fjernbetjeningen for at vælge DSPL/MENU, og tryk og hold derefter på funktionsknappen.

- 
- 2** Drej betjeningsknappen mod  eller  for at vælge det punkt, du vil opsætte, og tryk derefter på .



- 
- 3** Drej betjeningsknappen mod  eller  for at vælge en indstilling, og tryk derefter på .

Når du indstiller "LANGUAGE" eller "PLAYORDER", skal du gentage trin **3**.

## OPTION-elementer

For at vende tilbage til den foregående skærm, skal du trykke på **■**. For at annullere indstillingsbetjeningen, skal du trykke på **■** i mindst 2 sekunder.

Punkter	Indstillinger (●: Standardindstillinger)					
LANGUAGE (sprog til menu osv.)	MENU	● ENGLISH	Vælg sproget til menutekster, advarsler osv.			
		FRENCH				
		GERMAN				
		ITALIAN				
		KOREAN*				
		PORTUGUESE				
		RUSSIAN				
		S.CHINESE*				
		SPANISH				
		T.CHINESE*		*Kun D-NE720LS		
		TEXT <sup>1)</sup>		● AUTO	Vælg sprog til CD-TEXT, ID3-mærke osv.	
					ENGLISH	Hvis du vælger "AUTO" kan du læse teksten på følgende sprog.
					FRENCH	
GERMAN						
ITALIAN						
KOREAN*						
PORTUGUESE						
RUSSIAN						
S.CHINESE*						
SPANISH						
T.CHINESE*	*Kun D-NE720LS					
G-PROTECTION <sup>1)2)</sup> (for at undgå, at lyden hopper)	● 1		Beskyttelse mod lydhop gives med cd-lyd af høj kvalitet.			
	2		Der gives forbedret beskyttelse mod lydhop.			
AVLS <sup>3)</sup> (begrænse lydstyrken)	● OFF	Lydstyrken ændres, uden at der lægges en grænse på lydstyrken.				
	ON	De lægges en grænse på den maksimale lydstyrke for at beskytte din hørelse.				

Fortsættes ⇨

<b>Punkter</b>	<b>Indstillinger (●: Standardindstillinger)</b>		
TIMER (timer slået fra)	● OFF	Timeren virker ikke.	
	ON	1-99 min	Drej VOL +/- -kontrolknappen på fjernbetjeningen gentagne gange for at forøge eller formindske tidslængden med 5 minutter, eller hold VOL +/- -kontrolknappen drejet for at forøge eller formindske med 1 minut. Standardindstillingen er "10 min"
AUDIO OUT <sup>1)</sup> (ekstern lydudgang)	● HEADPHONE	Vælg denne indstilling, når du tilslutter de medfølgende øre- eller hovedtelefoner.	
	LINE OUT	Vælg dette, hvis du tilslutter andre enheder, f.eks. aktive højttalere med en lydledning (☞ side 30).	
BEEP (betjeningslyd)	● ON	Der lyder en biplyd, når du betjener afspilleren.	
	OFF	Biplyden er slået fra.	
SEAMLESS <sup>1)4)</sup> (afspille spor uafbrudt)	● OFF	Cd'en afspilles som optaget på disken, herunder mellemrum mellem spor.	
	ON	Cd'en afspilles uden mellemrum mellem spor.	
POWERSAVE <sup>1)5)</sup> (LCD-baggrunds- belysning på fjernbetjeningen og OPR-lampen på afspilleren)	● OFF	På fjernbetjeningen lyser displayet i ca. 10 sekunder, hvorefter det slukkes. OPR-lampen på afspilleren forbliver tændt.	
	1	Hverken displayet på fjernbetjeningen eller OPR-lampen på cd-afspilleren lyser op.	
	2	Hverken displayet på fjernbetjeningen eller OPR-lampen på cd-afspilleren lyser op. Endvidere er SOUND-indstillingerne ikke i kraft.	
PLAYORDER <sup>1)</sup> (afspilnings- rækkefølge)	TRACK	● NORMAL	Afspil musikilden i rækkefølge efter optagelse.
		ID3tagTNO	Afspil i rækkefølge efter ID3-mærkenummer.
		FILE NAME	Afspil i alfabetisk rækkefølge efter filnavnene.
	GROUP	● OFF	Afspil musikilden i rækkefølge efter optagelse.
		ON	Afspil musikilden i rækkefølge efter gruppenavne.
DIRECTION (Vende tegnene på displayet om)	● NORMAL	Tegnene på fjernbetjeningsdisplayet vises i normal rækkefølge.	
	REVERSE	Tegnene på displayet vender i omvendt retning, så du kan læse dem fra den modsatte side. Når du indstiller CUSTOM-punkterne i EQUALIZER-indstillingerne, virker VOL +/- på fjernbetjeningen på en omvendt måde.	

Punkter	Indstillinger (●: Standardindstillinger)	
CD-EXTRA <sup>1)6)</sup> (afspilning efter diskformat)	● OFF	Indstil på "OFF", så længe du kan afspille cd'en normalt.
	ON	Hvis du ikke kan afspille din CD-Extra, skal du indstille den på "ON". Så kan du afspille den.
ANIMATION (Valg af animations-skærm)	● OFF	Den almindelige afspilningsskærm vises, når afspilleren ikke spiller.
	ON	Animations-skærmen vises, når der ikke afspilles på afspilleren.

1) Du kan kun indstille dette, når afspilleren er standset.

2) Afhængigt af, hvilken model du købte, vises "G-PRO" på fjernbetjeningen.

3) AVLS er en forkortelse for Automatic Volume Limiter System.

4) Denne funktion virker kun for ATRAC-cd'er.

5) Kun model D-NE720LS når fjernbetjeningen bruges med LCD-baggrundsbelysning.

6) Denne funktion virker kun for lyd-cd'er og CD-Extra-cd'er.

### Bemærkninger

- Selvom "G-PROTECTION" er indstillet på "2", kan lyden hoppe:
  - hvis cd-afspilleren udsættes for kraftigere vedvarende rystelser end forventet,
  - hvis der afspilles en snavset eller ridset cd, eller
  - for cd-r/cd-rw'er, hvis en disk af lav kvalitet afspilles, eller der er problemer i forbindelse med den oprindelige optageenhed eller applikationssoftwaren.
- Selvom "SEAMLESS" er indstillet på "ON", afspilles sporene ikke altid uafbrudt, afhængigt af hvordan kildemusikken blev optaget.

## Tilslutning af andre enheder

Du kan lytte til cd'er via et stereoanlæg og optage cd'er på kassettebånd eller en MiniDisc. Se betjeningsvejledningen til det udstyr, du vil tilslutte.

Sørg for at slukke alle enheder, før du foretager tilslutninger og ændrer indstillingerne, som forklares nedenfor.

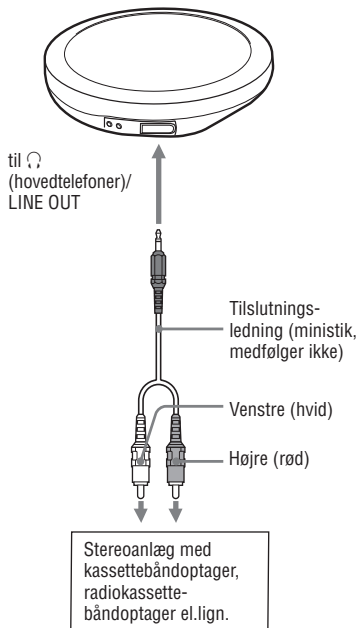

Du skal ændre indstillingen for "AUDIO OUT" i OPTION-menuen, så lyden udsendes til den tilsluttede enhed. Indstillingerne for "AUDIO OUT" er vist nedenfor. For at foretage disse indstillinger, se  side 26, 28.

Tilsluttet enhed	Indstilling
Hovedtelefoner	HEADPHONE
Enhed tilsluttet vha. tilslutningsledningen	LINE OUT

Når du tilslutter en anden enhed, skal denne indstilles på "LINE OUT". Når indstillingen er "LINE OUT," kan lydstyrken hverken indstilles via afspilleren eller fjernbetjeningen, og lydfunktionen virker ikke.

### Bemærkninger

- Inden du afspiller en cd, skal du skrue ned for lyden på den tilsluttede enhed for at undgå at beskadige den tilsluttede højttaler.
- Brug lysnetadapteren ved optagelse. Hvis du bruger det genopladelige batteri eller et tør batteri som strømkilde, kan batteriet blive fuldstændig afladet midt i en optagelse.
- For at optage cd-lyd af høj kvalitet skal du indstille "G-PRO (G-PROTECTION)" på "1" i OPTION-menuen.

## Fejlfinding

Skulle du stadig have problemer, når du har kontrolleret disse symptomer, skal du kontakte din nærmeste Sony-forhandler.

### Strøm

Symptom	Årsag og/eller afhjælpning
Det genopladelige batteri kan ikke oplades.	<ul style="list-style-type: none"> <li>→ Det genopladelige batteri sidder ikke i batterirummet. Indsæt det genopladelige batteri (☞ side 11).</li> <li>→ Cd'en afspilles. Sluk for den (☞ side 16)</li> <li>→ Når cd-afspilleren er standset, skal du trykke på ■/CHG.</li> <li>→ Du trykker på ■ på fjernbetjeningen. Tryk på ■/CHG på cd-afspilleren.</li> </ul>

### Lyd

Symptom	Årsag og/eller afhjælpning
Lydstyrken falder ikke, selvom du drejer VOL +/- -kontrolknappen på fjernbetjeningen mod + gentagne gange (selvom du trykker gentagne gange på VOL + på afspilleren).	<ul style="list-style-type: none"> <li>→ "AVLS" er indstillet på "ON." Indstil den på "OFF" (☞ side 27).</li> <li>→ "AUDIO OUT" er indstillet på "LINE OUT". Indstil det på "HEADPHONE" (☞ side 28).</li> </ul>
Ingen lyd, eller der høres støj.	<ul style="list-style-type: none"> <li>→ Tilslut hovedtelefon-/øretelefonstikkene korrekt.</li> <li>→ Stikkene er snavsede. Rens jævnligt hovedtelefon-/øretelefonstikkene med en tør blød klud.</li> </ul>
Lydstyrken kan ikke indstilles.	<ul style="list-style-type: none"> <li>→ "AUDIO OUT" er indstillet på "LINE OUT". Indstil lydstyrken vha. lydstyrke-kontrolknappen på den tilsluttede enhed, eller indstil "AUDIO OUT" på "HEADPHONE" (☞ side 28).</li> </ul>
Der høres en raslende lyd fra cd'en.	<ul style="list-style-type: none"> <li>→ Luk batterirummets låg godt til (☞ side 11).</li> </ul>
Lyden forvrænges eller larmer, når afspilleren bruges sammen med et tilsluttet stereoanlæg.	<ul style="list-style-type: none"> <li>→ "AUDIO OUT" er indstillet på "LINE OUT". Indstil lydstyrken for den tilsluttede enhed (☞ side 28).</li> <li>→ "AUDIO OUT" er indstillet på "HEADPHONE." Juster lydstyrken på afspilleren (☞ side 28).</li> </ul>
EQUALIZER-punkter kan ikke indstilles.	<ul style="list-style-type: none"> <li>→ "POWERSAVE" er indstillet på "2" (☞ side 28).</li> </ul>

Fortsættes ⇐

## Betjening/Afspilning

Symptom	Årsag og/eller afhjælpning
Afspilningstiden er for kort. Cd'en spiller ikke.	<ul style="list-style-type: none"><li>→ Kontroller, at du bruger et alkalibatteri og ikke et manganbatteri.</li><li>→ Udskift tørbatteriet med et nyt LR6 (størrelse AA) alkalibatteri (☞ side 12).</li><li>→ Oplad og aflad det genopladelige batteri adskillige gange (☞ side 11).</li></ul>
Visse spor kan ikke afspilles.	<ul style="list-style-type: none"><li>→ Du forsøgte at afspille filer, der er gemt i et format, som ikke er kompatibelt med denne afspiller (☞ side 5).</li><li>→ Vælg en anden indstilling for "CD-EXTRA" i OPTION-menuen. Du kan afspille cd'en (☞ side 29).</li></ul>
"Lo Batt" vises på displayet, og cd'en spiller ikke.	<ul style="list-style-type: none"><li>→ Det genopladelige batteri er brugt helt op. Oplad batteriet (☞ side 11).</li><li>→ Udskift tørbatteriet med et nyt LR6 (størrelse AA) alkalibatteri (☞ side 12).</li></ul>
"Hi DC in" vises i displayet.	<ul style="list-style-type: none"><li>→ Der bruges en lysnetadapter med en højere ydelse end den medfølgende eller anbefalede. Brug kun den medfølgende lysnetadapter eller bilbatteriledningen anbefalet i "Ekstra tilbehør" (☞ side 35).</li></ul>
Cd'en afspiller ikke, eller "Ingen disk" vises på displayet, når en cd er anbragt i afspilleren.	<ul style="list-style-type: none"><li>→ Cd'en er snavset eller defekt. Rens den eller udskift den.</li><li>→ Kontroller, at cd'en er isat med etiketten opad (☞ side 15).</li><li>→ Der er kondensvand i afspilleren. Lad cd-afspilleren stå i nogle timer, indtil fugten fordamper.</li><li>→ Luk batterirummets låg godt til (☞ side 11).</li><li>→ Kontroller, at batteriet er isat korrekt (☞ side 11, 12).</li><li>→ Tilslut lysnetadapteren til en lysnetstikkontakt på korrekt vis (☞ side 14).</li><li>→ Tryk på ►   mindst et sekund, efter at lysnetadapteren blev tilsluttet.</li><li>→ Cd-r'en/cd-rw'en i afspilleren er tom.</li><li>→ Der er problemer med cd-r/cd-rw'ens kvalitet, optageudstyret eller applikationssoftwaren.</li></ul>
OPR-lampen på afspilleren blinker, når du trykker på en knap, og cd'en spiller ikke.	<ul style="list-style-type: none"><li>→ Knapperne er låst. Skub HOLD-kontakten tilbage (☞ side 17).</li></ul>
Afspilningen begynder fra det sted, hvor du afbrød afspilningen (genoptagelsesfunktion).	<ul style="list-style-type: none"><li>→ Genoptagelsesfunktionen er slået til. For at begynde afspilningen fra det første spor skal du trykke på ►  , mens afspilleren er standset, indtil afspilningen af det første spor begynder, eller åbne cd-afspillerens låg (☞ side 16). Du kan også fjerne alle strømkilder og derefter isætte batterierne eller tilslutte lysnetadapteren igen.</li></ul>
Ved afspilning af en ATRAC-cd eller en MP3-cd drejer cd'en ikke rundt, men du kan høre lyden normalt.	<ul style="list-style-type: none"><li>→ Denne afspiller er designet til at standse rotationen af en ATRAC-cd eller MP3-cd ved afspilning for at nedsætte strømforbruget. Dette er ikke en funktionsfejl.</li></ul>



Symptom	Årsag og/eller afhjælpning
"No File" vises på displayet, efter du har trykket på ►II, eller når afspillerens låg er lukket.	<ul style="list-style-type: none"> <li>→ Der er ingen ATRAC3plus-/MP3-filer på cd-r'en/cd-rw'en.</li> <li>→ Der bruges en cd-r/cd-rw, hvis data er blevet slettet.</li> <li>→ Cd'en er snavset.</li> </ul>
Displayet bliver vanskeligt at læse eller viser indikationerne langsommere.	→ Du bruger cd-afspilleren ved høje temperaturer (over 40°C) eller ved lave temperaturer (under 0°C). Ved stuetemperatur begynder displayet igen at fungere normalt.
↻ blinker hurtigt på fjernbetjeningens display, og du kan ikke finde begyndelsen af sporet eller et bestemt punkt på sporet.	→ Cd-afspilleren er gået ind i klargøringsfasen for bogmærkeafspilning. Skift PLAY MODE-indstilling til normal afspilning (ingen indikation) (☞ side 20).
Selvom du ikke har valgt bogmærkeafspilning, blinker ↻ (Bogmærke).	→ Hvis du har valgt en anden afspilningsindstilling end bogmærkeafspilning, blinker ↻ (bogmærke).
Afspilning standser pludseligt.	<ul style="list-style-type: none"> <li>→ Off Timer er indstillet. Skift indstillingen af "TIMER" til "OFF" (☞ side 28).</li> <li>→ Det genopladelige batteri eller tørbatteriet er brugt helt op. Oplad det genopladelige batteri (☞ side 11), eller udskift tørbatteriet med et nyt LR6 alkalibatteri (størrelse AA) (☞ side 12).</li> </ul>
Det er ikke muligt at betjene afspilleren, og der vises en streng med 8 tal eller bogstaver på displayet på fjernbetjeningen.	→ Dette fænomen kan opstå afhængigt af den anvendte cd. Udtag alle strømkilder, og indsæt så batteriet, eller tilslut lysnetadapteren. Prøv at betjene afspilleren igen. Hvis problemet ikke løses, skal du kontakte den nærmeste Sony-forhandler.

## Andet

Symptom	Årsag og/eller afhjælpning
Når du lukker cd-afspillerens låg, begynder cd'en at rotere.	→ Afspilleren læser oplysningerne på cd'en, ingen funktionsfejl.
Det er ikke muligt at betjene cd-afspilleren korrekt med fjernbetjeningen.	<ul style="list-style-type: none"> <li>→ Knapperne på afspilleren forbliver utilsigtet trykket ned.</li> <li>→ Fjernbetjeningen er ikke korrekt tilsluttet.</li> </ul>

## Vedligeholdelse

### Rengøre indkapslingen

Brug en blød klud, som er let fugtet med vand eller et mildt rengøringsmiddel. Brug ikke alkohol, rensed benzin eller fortynder.

## Specifikationer

### System

Digitalt lydanlæg med compactdisk

### Laserdiode-egenskaber

Materiale: GaAlAs

Bølgelængde:  $\lambda = 770 - 800 \text{ nm}$

Emissionsvarighed: vedvarende

Laser-udgang: Mindre end  $44,6 \mu\text{W}$

(Dette udgangsniveau er værdien, som måles på en afstand af 200 mm fra overfladen på objektivlinsen på den optiske pickup-blok med 7 mm åbning.)

### DA-konvertering

1-bit quartz time-axis-konvertering

### Frekvensreaktion

20 - 20.000 Hz  $\pm 1$  dB (målt af JEITA)

### Udgang (ved 3 V indgangsniveau)

Linje-udgang (stereoministik)

Udgangsniveau 0,7 V rms ved 47 k $\Omega$

Anbefalet belastningsimpedans over 10 k $\Omega$

Hovedtelefoner (stereo-ministik)

Ca. 5 mW + ca. 5 mW ved 16  $\Omega$

(Ca. 1,5 mW + ca. 1,5 mW ved 16  $\Omega$ )\*

\*Til kunder i Europa

### Strømkrav

- Sony NH-14WM genopladeligt batteri:  
1,2 V jævnstrøm DC  $\times$  1
- LR6-batteri (størrelse AA):  
1,5 V DC jævnstrøm  $\times$  1
- Lysnetadapter (DC IN 3 V-stik):  
220 V, 50 Hz (model til Kina)  
120 V, 60 Hz (model til Mexico)
- Klassificeret strøm: 1 A

### Driftstemperatur

5 °C - 35 °C

### Mål (b/h/d) (uden udstikkende dele og knapper)

Ca. 135,8  $\times$  20,4  $\times$  135,8 mm

### Vægt (uden tilbehør)

Ca. 170 g

Amerikanske og udenlandske patenter på licens fra Dolby Laboratories.

Design og specifikationer kan ændres uden forudgående varsel.

## Ekstra tilbehør







Lysnetadapter	AC-E30HG*
Aktivt højttalersystem	SRS-Z30 SRS-Z510
Bilbatteriledning	DCC-E84
Biltilslutningsæt	CPA-84U
Tilslutningsledning	RK-G129HG RK-G136HG
Øretelefoner (undtagen til kunder i Frankrig)	MDR-E931SP MDR-EX71SL MDR-G64SL
Øretelefoner (til kunder i Frankrig)	MDR-E808SP

\* Specifikationer for lysnetadapters varierer fra område til område. Kontroller din lokale spænding og stikkets form inden køb.

Din forhandler har muligvis ikke alt det ovennævnte tilbehør. Bed forhandleren om yderligere oplysninger om tilbehør i dit land/område.

# Indeks

## Symboler

-  (batteri) 11, 13
-  (disk) 15
- 1 (Enkelt-afspilning) 20
- a00 (Auto-sorteret afspilning) 20
- a00 SHUF (Auto-sorteret blandet afspilning) 20
-  (Bogmærkeafspilning) 20, 21
-  (Gruppe-afspilning) 20
-  SHUF (Gruppe-blandet afspilning) 20
-  (m3u-afspilningsliste) 20, 21
- PGM (Programafspilning) 20, 22
-  (Gentaget afspilning) 22

## A

- ACTIVE 25
- Afspille 16
- ANIMATION 29
- ATRAC3plus 5
- ATRAC-cd 5
- AUDIO OUT 28, 30
- AVLS 27

## B

- Batterilevetid 13
- BEEP 28
- BOOKMARK 21
- Bæreetui til batteri 8

## C

- CD-DA-format 5
- CD-EXTRA 29
- CD-Extra 5
- Cd-rom (SonicStage) 8
- CD-TEXT 18
- CLEARBASS 23, 25
- CUSTOM 25

## D

- DIRECTION 28
- Display på fjernbetjening 10, 18

## E

- Eksternt batterihylster 8, 12
- Ekstra tilbehør 35
- EQUALIZER 23, 25

## F

- Fjernbetjening 8

## G

- Genopladeligt batteri 8, 11
- Gentaget afspilning 22
- G-PROTECTION 27
- GROUP 28
- Gruppe 6, 21

## H

- HEADPHONE 28, 30
- HEAVY 25
- HOLD-funktion 17

## I

- ID3-mærke 18
- INTRO 20

## K

- Klemme på fjernbetjeningen 8

## L

- LANGUAGE 27
- LINE OUT 28, 30
- Listevisning 17
- Lysnetadapter 8
- Låg til batterirum 11

## M

- m3u-afspilningsliste 20, 21
- MENU 27
- Mix-Mode-cd 5
- MP3-cd 5

## O

- OPTION 27

## P

- Pause 16
- PLAYORDER 28
- PLAY MODE 20
- POWERSAVE 28

**S**

SEAMLESS 28

SOFT 25

SonicStage 4

SOUND 25

Standse 16

Søge 16, 17

**T**

TEXT 27

TIMER 28

TRACK 28

**Ø**

Øretelefoner 8



