

SONY®

4-290-282-11(2)



IDQ8



CZ **Návod k použití**

Blu-ray™/DVD přehrávač

SK **Návod na použitie**

Blu-ray™/DVD přehrávač

BDP-S185



Software přehrávače může být v budoucnu aktualizován. Pokud chcete získat podrobné informace o všech dostupných aktualizacích a nejnovějších verzích návodů, navštivte web-stránku: <http://support.sony-europe.com/>



Užitečné rady, doporučení a informace o výrobcích a službách Sony najdete na webových stránkách: www.sony-europe.com/myproduct/

Návod k použití

Blu-ray™/DVD přehrávač
BDP-S185

VAROVÁNÍ

Abyste zabránili nebezpečí vzniku požáru nebo úrazu elektrickým proudem, nevystavujte tento přístroj dešti ani vlhkosti.

Abyste předešli nebezpečí úrazu elektrickým proudem, neotvírejte skříňku přístroje. Opravy provádějte pouze kvalifikovanému servisnímu technikovi.

Výměnu napájecího kabelu smí provádět pouze autorizovaný servis.

Baterie nebo přístroje s vloženými bateriemi nevystavujte nadměrnému teplu, jako například přímému slunečnímu světlu, ohni apod.

UPOZORNĚNÍ

Použití optických přístrojů s tímto přístrojem zvyšuje nebezpečí poškození zraku. Vzhledem k tomu, že laserový paprsek používaný v tomto Blu-ray/DVD přehrávači je nebezpečný pro oči, nepokoušejte se otevírat skříňku přístroje. Opravy svěťte pouze kvalifikovanému servisnímu technikovi.



Tento štítek je umístěn na ochranném krytu laseru uvnitř přístroje.

Pro zákazníky v Evropě



Tento přístroj je klasifikován jako laserový výrobek třídy 1. Štítek CLASS 1 LASER PRODUCT je umístěn na zadní straně přístroje.



Likvidace starých elektrických a elektronických zařízení (platí v zemích Evropské unie a dalších evropských zemích se systémem tříděného odpadu)

Tento symbol na výrobku nebo jeho obalu znamená, že s tímto výrobkem nesmí být zacházeno jako s běžným domovním odpadem. Místo toho je třeba tento výrobek odnést na příslušné sběrné místo, kde bude provedena recyklace takového elektrického a elektronického zařízení. Zajištěním správné likvidace výrobku předejdete možným negativním dopadům na životní prostředí a lidské zdraví, které se mohou v opačném případě projevit jako důsledek nesprávné manipulace při likvidaci tohoto výrobku. Recyklace materiálů přispívá k ochraně přírodních zdrojů. Se žádostí o podrobnější informace o recyklaci tohoto výrobku se prosím obraťte na místní úřady, místní služby pro sběr domovního odpadu nebo na obchod, kde jste výrobek zakoupili.



Likvidace starých baterií (platí v zemích Evropské unie a dalších evropských zemích se systémem tříděného odpadu)

Tento symbol na baterii nebo na jejím obalu znamená, že s baterií dodávanou k tomuto výrobku nesmí být zacházeno jako s běžným domovním odpadem. U některých baterií může být tento symbol doplněn chemickým symbolem. Chemické symboly pro rtuť (Hg) nebo olovo (Pb) jsou uvedeny v případě, že baterie obsahuje více než 0,0005 % rtuti nebo 0,004 % olova. Zajištěním správné likvidace baterií předejdete možným negativním dopadům na životní prostředí a lidské zdraví, které se mohou v opačném případě projevit jako důsledek nesprávné manipulace při likvidaci baterie. Recyklace materiálů přispívá k ochraně přírodních zdrojů.

U výrobků, které vyžadují z důvodu bezpečnosti, funkčnosti nebo zachování integrity dat trvalé připojení k vestavěné baterii, by taková baterie měla být vyměňována pouze kvalifikovaným servisním technikem.

Pro zajištění správné likvidace baterie odnese výrobek na konci jeho životnosti na příslušné sběrné místo, kde bude provedena recyklace takového elektrického a elektronického zařízení.

U ostatních baterií si prosím přečtěte část popisující postup pro bezpečné vyjmutí baterie z výrobku. Odnese baterii na příslušné sběrné místo zabývající se recyklací starých baterií.

Se žádostí o podrobnější informace o recyklaci tohoto výrobku nebo baterie se prosím obraťte na místní úřady, místní služby pro sběr domovního odpadu nebo na obchod, kde jste výrobek zakoupili.

Pro zákazníky v Evropě

Výrobem tohoto výrobku je společnost Sony Corporation, 1-7-1 Konan, Minato-ku, Tokio, 108-0075 Japonsko. Autorizovaným zástupcem pro elektromagnetickou kompatibilitu (EMC) a bezpečnost výrobku je společnost Sony Deutschland GmbH, Hedelfinger Strasse 61, 70327 Stuttgart, Německo. V případě jakýchkoliv záležitostí týkajících se opravy nebo záruky se prosím obraťte na kontaktní adresy uvedené v samostatné servisní nebo záruční dokumentaci.

Bezpečnostní upozornění

- Tento přístroj je určen pro napájení napětím 220 – 240 V střídavých, 50/60 Hz. Zkontrolujte, zda se napájecí napětí přístroje shoduje s napětím ve vaší místní elektrické síti.
- Abyste předešli nebezpečí vzniku požáru nebo úrazu elektrickým proudem, nepokládejte na přístroj nádoby naplněné tekutinou, jako například vázy.
- Nainstalujte přístroj tak, abyste mohli v případě potíží okamžitě vytáhnout napájecí kabel ze síťové zásuvky.

Bezpečnostní pokyny

Toto zařízení bylo testováno a bylo shledáno, že odpovídá omezením stanoveným směrnicí EMC při použití propojovacího kabelu, který je kratší než 3 metry.

Umístění

- Postavte přehrávač na místo s dostatečným odvětráváním, abyste zabránili nárůstu teploty uvnitř přehrávače.
- Neumísťujte přehrávač na měkkou podložku, jako je například koberec, který by mohl zakrýt ventilační otvory.
- Neumísťujte přehrávač do stísněného prostoru, jako je například polička na knihy nebo podobné místo.
- Neumísťujte přehrávač do blízkosti zdrojů tepla nebo na místa vystavená přímému slunečnímu světlu, na prašná místa nebo na místa, kde dochází k mechanickým otřesům.
- Nepoužívejte přehrávač ve venkovních prostorech, ve vozidlech, na lodích nebo na jiných plavidlech.
- Jestliže přenesete přehrávač z chladného do teplého prostředí nebo jej umístíte do místnosti s velmi vysokou vlhkostí, může na optických částech přehrávače zkondenzovat vlhkost. Pokud tato situace nastane, nemusí přehrávač pracovat správně. V takovém případě vyjměte disk a ponechejte přehrávač před dalším používáním přibližně půl hodiny zapnutý, dokud se vlhkost neodpaří.

- Neinstalujte přehrávač v nakloněné poloze. Přehrávač je určen pro provoz pouze ve vodorovné poloze.
- Nepokládejte na přehrávač těžké nebo nestabilní předměty.
- Do zásuvky pro disk nevkládejte žádné jiné předměty kromě disků. V opačném případě by mohlo dojít k poškození přehrávače nebo předmětu.
- Před přemísťováním přehrávače vyjměte disk ze zásuvky pro disk. V opačném případě by se mohl disk poškodit.
- Před přemísťováním přehrávače odpojte napájecí kabel i všechny ostatní kabely.

Zdroje napájení

- Jestliže je napájecí kabel připojen do síťové zásuvky, není přehrávač odpojen od síťového napájení, a to ani tehdy, pokud je přehrávač vypnutý.
- Pokud nebudete přehrávač delší dobu používat, nezapomeňte odpojit napájecí kabel ze síťové zásuvky. Při odpojování napájecího kabelu vždy uchopte zástrčku. Nikdy netahejte za samotný kabel.
- Abyste zabránili poškození napájecího kabelu, dodržujte níže uvedené pokyny. Nepoužívejte poškozený napájecí kabel, protože by mohlo dojít k úrazu elektrickým proudem nebo vzniku požáru:
 - dbejte na to, abyste nepřiskřípli napájecí kabel mezi přehrávač a stěnu, poličku atd.,
 - nepokládejte na napájecí kabel těžké předměty a rovněž netahejte za samotný napájecí kabel.

Nastavení hlasitosti

Při poslechu pasáží s velmi nízkou úrovní hlasitosti nebo při úplné absenci zvuku nezvyšujte hlasitost. Během přehrávání hlasité pasáže by mohlo dojít k poškození vašeho sluchu nebo reprosoustav.

Čištění

Povrch skříňky přehrávače, panel a ovládací prvky čistěte měkkým hadříkem. Nepoužívejte materiály s brusným účinkem, čisticí prášek ani rozpouštědla, jako je například líh nebo benzin.

Čisticí disky, čisticí prostředky na čištění disků/optických součástí

Nepoužívejte čisticí disky nebo čisticí prostředky na čištění disků/optických součástí (tekuté nebo ve spreji). Mohlo by dojít k chybné funkci přehrávače.

Výměna součástí

V případě opravy přehrávače mohou být opravené součásti shromážděny pro opakované použití nebo pro účely recyklace.

Připojení do konektoru HDMI OUT (Výstup HDMI)

Dodržte následující pokyny, protože při nesprávném postupu můžete poškodit konektor HDMI OUT (Výstup HDMI) a zástrčku kabelu HDMI.

- Otočte zástrčku kabelu HDMI tak, aby tvar konektoru HDMI OUT (Výstup HDMI) na zadní straně přehrávače odpovídal tvaru zástrčky kabelu HDMI. Ujistěte se, že není zástrčka obrácena opačným směrem nebo nakloněna.

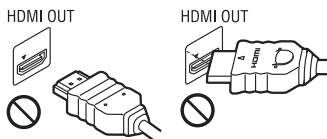

- Při přemísťování přehrávače nezapomeňte odpojit kabel HDMI.



- Při připojování nebo odpojování kabelu HDMI je třeba dbát na to, aby byla zástrčka kabelu HDMI připojována nebo odpojována v přímém směru. Nepokoušejte se připojit zástrčku kabelu HDMI do konektoru HDMI OUT (Výstup HDMI) násilím ani zástrčkou neotáčejte.

DŮLEŽITÁ POZNÁMKA

Upozornění: Tento přehrávač umožňuje zobrazení statického obrazu nebo OSD nabídek na obrazovce televizoru po neomezeně dlouhou dobu. Pokud ponecháte statický obraz nebo OSD nabídky zobrazeny na obrazovce televizoru příliš dlouho, vystavujete televizor riziku trvalého poškození obrazovky. Televizory s plazmovými panely a projekční televizory jsou na toto zacházení velmi citlivé.

S případnými dotazy nebo problémy, které se týkají vašeho přehrávače, se obraťte na nejbližšího prodejce Sony.

Ochrana proti kopírování

Mějte prosím na paměti, že jsou na discích Blu-ray™ a DVD používány pokročilé systémy ochrany obsahu. Tyto systémy nazývané AACs (Advanced Access Content System) a CSS (Content Scramble System) mohou obsahovat omezení týkající se přehrávání nebo analogového výstupu a jiné podobné funkce. Ovládání tohoto výrobku a použitá omezení se liší v závislosti na datu zakoupení, jelikož řídicí výbor pro AACs může uplatnit nová pravidla nebo provést jejich změnu v době po zakoupení výrobku.

Autorská práva a obchodní značky

- „AVCHD“ a logo „AVCHD“ jsou obchodní značky společnosti Panasonic Corporation a Sony Corporation.
- Java je obchodní značka společnosti Oracle nebo jejich dceřiných společností.
- „XMB“ a „xross media bar“ jsou obchodní značky společnosti Sony Corporation a Sony Computer Entertainment Inc.
- Tento výrobek obsahuje technologii High-Definition Multimedia Interface (HDMI™). HDMI, logo HDMI a High-Definition Multimedia Interface jsou obchodní značky nebo registrované obchodní značky společnosti HDMI Licensing LLC v USA a dalších zemích.
- „Blu-ray Disc“ je obchodní značka.
- Loga „Blu-ray Disc“, „DVD+RW“, „DVD-RW“, „DVD+R“, „DVD-R“, „DVD VIDEO“ a „CD“ jsou obchodní značky.
- „BD-LIVE“, logo „BD-LIVE“ a „BONUSVIEW“ jsou obchodní značky sdružení Blu-ray Disc Association.
- „x.v.Colour“ a logo „x.v.Colour“ jsou obchodní značky společnosti Sony Corporation.
- „BRAVIA“ je obchodní značka společnosti Sony Corporation.
- „PhotoTV HD“ a logo „PhotoTV HD“ jsou obchodní značky společnosti Sony Corporation.
- Vlastníkem licence a patentů k technologii kódování zvuku MPEG Layer-3 jsou společnosti Fraunhofer IIS a Thomson.
- Windows Media je registrovaná obchodní značka nebo obchodní značka společnosti Microsoft Corporation v USA a v jiných zemích. Tento výrobek obsahuje technologii chráněnou určitými právy na ochranu duševního vlastnictví společnosti Microsoft. Používání nebo rozšiřování takové technologie mimo tento výrobek je bez příslušných licencí od společnosti Microsoft zakázáno. Vlastníci obsahu používají k ochraně svého duševního vlastnictví (včetně obsahu chráněného autorskými právy) technologii přístupů k obsahu PlayReady™ společnosti Microsoft. Toto zařízení používá technologii PlayReady pro přístup k obsahu chráněnému technologií PlayReady nebo obsahu chráněnému technologií WMDRM. V případě porušení schopností zařízení dodržovat omezení spojená s užíváním obsahu mohou uživatelé obsahu požadovat od společnosti Microsoft, aby byla zařízení zrušena možnost užívat obsah chráněný technologií PlayReady. Zrušení by se nemělo týkat nechráněného obsahu nebo obsahu chráněného jinými technologiemi přístupu k obsahu. Vlastníci obsahu mohou pro přístup k jejich obsahu vyžadovat aktualizaci technologie PlayReady. Pokud aktualizaci odmítnete, nebude vám umožněn přístup k obsahu, který vyžaduje aktualizaci.
- Všechny ostatní obchodní značky jsou majetkem příslušných vlastníků.
- Ostatní názvy systémů a výrobků jsou obecně obchodní značky nebo registrované obchodní značky příslušných výrobců. Symboly ™ a ® nejsou v tomto návodu k obsluze vždy uváděny.

Obsah

VAROVÁNÍ	4
Bezpečnostní pokyny	5
Přehled částí přístroje a ovládacích prvků	8

Připojení a nastavení

Krok 1: Připojení přehrávače	11
Krok 2: Snadné nastavení	13
Připojení k síti LAN	13

Přehrávání

Přehrávání disku	14
Přehrávání z USB zařízení	15
Přehrávání přes síť	15
Dostupné možnosti	16

Nastavení a úpravy

Použití nabídek nastavení	17
[Network Update] (Síťová aktualizace)	17
[Screen Settings] (Nastavení obrazovky)	17
[Audio Settings] (Nastavení zvuku)	18
[BD/DVD Viewing Settings] (Nastavení přehrávání BD/DVD)	19
[Parental Control Settings] (Nastavení rodičovského zámku)	19
[System Settings] (Systémová nastavení)	20
[Network Settings] (Síťová nastavení)	20
[Easy Setup] (Snadné nastavení)	21
[Resetting] (Reset)	21

Doplňující informace

Řešení problémů	22
Technické údaje	24
Rejstřík	28

Přehled částí přístroje a ovládacích prvků

Přední panel

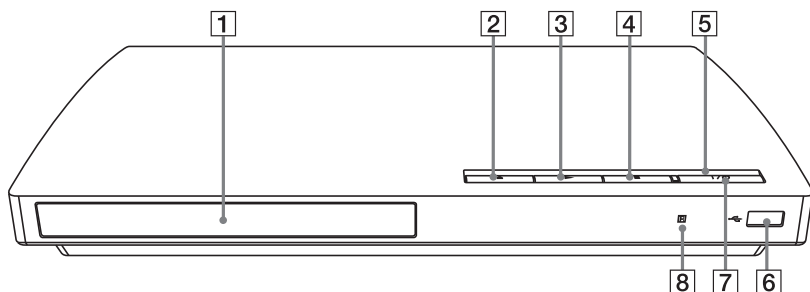

Tlačítko ► je opatřeno výstupkem. Při ovládání přehrávače se orientujte podle tohoto výstupku.

- 1 Zásuvka pro disk**
- 2 ▲ (otevření/zavření)**
- 3 ► (přehrávání)**
- 4 ■ (zastavení)**
- 5 Indikátor napájení**
Rozsvítí se při zapnutí přehrávače.
- 6 Konektor USB**
Pro připojení USB zařízení.
- 7 I/⏻ (zapnutí/pohotovostní režim)**
Zapnutí nebo vypnutí přehrávače do pohotovostního režimu.
- 8 Senzor dálkového ovládání**

Uzamknutí zásuvky pro disk (Child Lock) (Dětská pojistka)

Zásuvku pro disk můžete uzamknout, aby ji nebylo možné nechtěně otevřít. Pro uzamknutí nebo odemknutí zásuvky pro disk zapněte přehrávač a podržte stisknuté tlačítko ► na přehrávači déle než 10 sekund.

Zadní panel

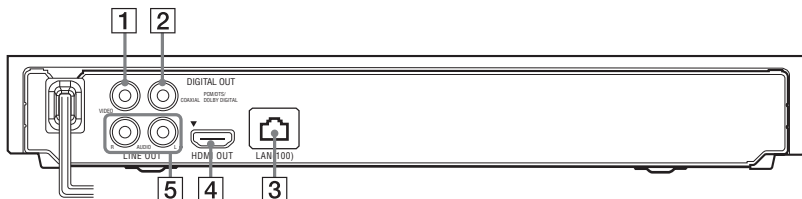



- 1 Konektor LINE OUT (VIDEO) (Linkový výstup - video)**
- 2 Konektor DIGITAL OUT (COAXIAL) (Digitální výstup - koaxiální)**
- 3 Konektor LAN (100)**
- 4 Konektor HDMI OUT (Výstup HDMI)**
- 5 Konektory LINE OUT (R-AUDIO-L) (Linkový výstup - audio)**

Dálkový ovladač

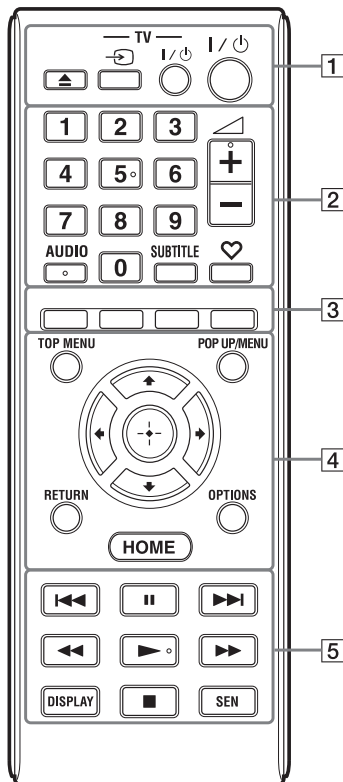
Dostupné funkce dálkového ovladače se liší v závislosti na disku nebo stavu přehrávání.



 Tlačítka 5, AUDIO (Zvukový doprovod),  + a  jsou opatřena výstupkem. Při ovládání přehrávače se orientujte podle tohoto výstupku.

1 (otevření/zavření)

Otevření nebo zavření zásuvky pro disk.

-TV- (výběr TV vstupu)

Přepínání mezi televizorem a ostatními vstupními zdroji.

-TV- I/⏻ (zapnutí/pohotovostní režim TV)

Zapnutí nebo vypnutí televizoru do pohotovostního režimu.

I/⏻ (zapnutí/pohotovostní režim)

Zapnutí nebo vypnutí přehrávače do pohotovostního režimu.

2 Numerická tlačítka (0 - 9)

Zadávání čísel titulů/kapitol atd.

+/- (hlasitost)

Nastavení hlasitosti televizoru.

AUDIO (Zvukový doprovod) (strana 19)

Výběr jazyka zvukového doprovodu při přehrávání disků BD-ROM/DVD VIDEO se zvukovými stopami zaznamenanými v několika jazycích. Výběr zvukové stopy na discích CD.

SUBTITLE (Titulky) (strana 19)

Výběr jazyka titulků při přehrávání disků BD-ROM/DVD VIDEO s titulky zaznamenanými v několika jazycích.

(oblíbené) (strana 16)

Zobrazení internetového obsahu přidaného do seznamu Favourites List (Oblíbené pořady). Můžete uložit až 18 oblíbených internetových pořadů.

3 Barevná tlačítka (červené/ zelené/žluté/modré)

Snadné provádění interaktivních funkcí.

4 Hlavní nabídka

Zobrazení nebo skrytí hlavní nabídky disku BD nebo DVD.

Překryvná nabídka/nabídka

Zobrazení nebo skrytí překryvné nabídky disku BD-ROM nebo nabídky disku DVD.

OPTIONS (Možnosti) (strana 16)

Zobrazení nabídky s aktuálně dostupnými možnostmi na obrazovce.

Výchozí nabídka

Zobrazení výchozí nabídky přehrávače. Zobrazení tapety při stisknutí na ikoně kategorie ve výchozí nabídce.

Návrat do předchozí obrazovky

Návrat do předchozí obrazovky.



Posunutí kurzoru pro výběr zobrazené položky.

Středové tlačítko (ENTER) (Potvrzení)

Potvrzení vybrané položky.

5 ◀◀/▶▶ (předchozí/následující)

Přeskočení na předchozí/následující kapitolu, skladbu/stopu nebo soubor.

II (pozastavení)

Pozastavení nebo obnovení přehrávání.

◀◀/▶▶ (vyhledávání vzad/vpřed)

- Při stisknutí během přehrávání se spustí vyhledávání vzad/vpřed. Po každém stisknutí tlačítka během přehrávání videa se bude rychlost vyhledávání měnit.
- Při stisknutí tlačítka na více než jednu sekundu v režimu pozastavení přehrávání spustíte zpomalené přehrávání.
- Krátkým stisknutím tlačítka v režimu pozastavení přehrávání provedete krokování obrazu (přehrávání po jednotlivých snímcích).

▶ (přehrávání)

Spuštění nebo obnovení přehrávání.

DISPLAY (Zobrazení) (strana 14)

Zobrazení informací o přehrávání na obrazovce.

■ (zastavení)

Zastavení přehrávání a uložení místa zastavení (místa obnovení přehrávání) do paměti.

Místo obnovení přehrávání titulu/skladby/stopy představuje místo posledního zastavení přehrávání nebo poslední fotografii při přehrávání fotografií.

SEN

Přístup k online službě „Sony Entertainment Network™“.

Zobrazení výchozí nabídky

Výchozí nabídka se zobrazí po stisknutí tlačítka Výchozí nabídka (Výchozí nabídka). Pomocí tlačítek ◀/▶ vyberte kategorii. Pomocí tlačítek ↑/↓ vyberte požadovanou položku a stiskněte tlačítko ENTER (Potvrzení).

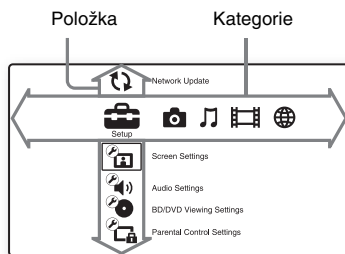

 [Setup] (Nastavení): Provedení nastavení přehrávače.

 [Photo] (Fotografie): Zobrazení fotografií.

 [Music] (Hudba): Přehrávání hudby.

 [Video] (Video): Přehrávání videa.

 [Network] (Síť): Zobrazení síťových položek.

Krok 1: Připojení přehrávače

Napájecí kabel připojte až po připojení všech ostatních kabelů.
Dodávané příslušenství - viz strana 24.

Připojení k televizoru

Podle vstupních konektorů dostupných na vašem televizoru vyberte jeden z níže uvedených způsobů připojení.

Při připojování dbejte na to, aby barva zástrčky kabelu odpovídala barvě konektoru.

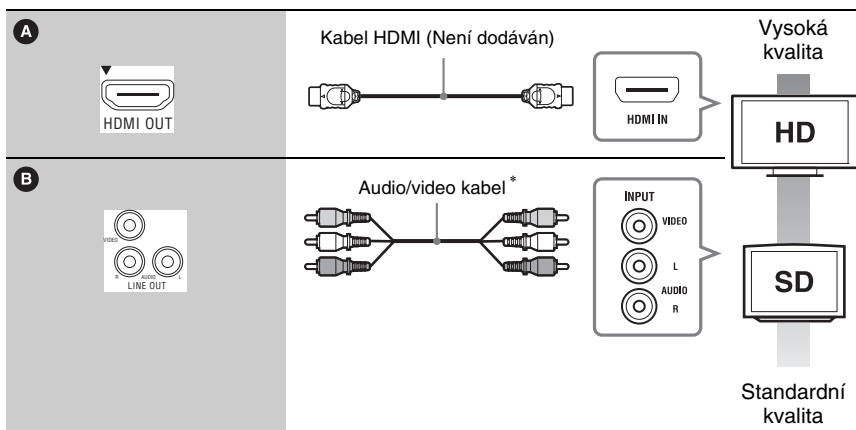

* Viz část „Dodávané příslušenství“ (strana 24)





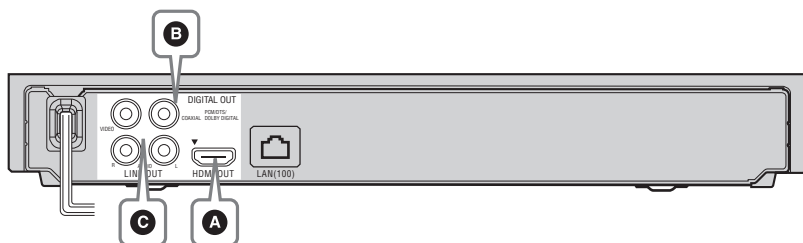

Nepřipojujte přehrávač přes videorekordér. Video signály procházející videorekordérem mohou být ovlivněny systémy na ochranu autorských práv a obraz může být na televizoru zkreslený.

Připojení k AV zesilovači (receiveru)

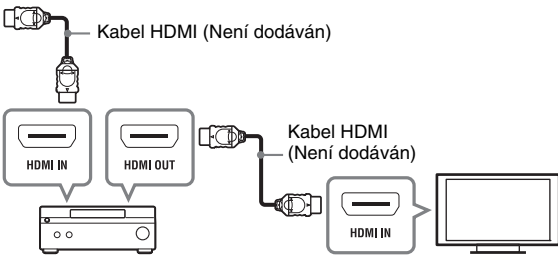
Podle vstupních konektorů dostupných na vašem AV zesilovači (receiveru) vyberte jeden z níže uvedených způsobů připojení. Při výběru způsobu **A** nebo **B** proveďte odpovídající nastavení v nabídce [Audio Settings] (Nastavení zvuku) (strana 18).

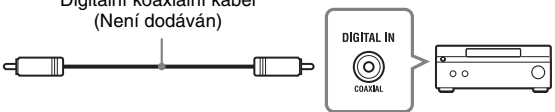

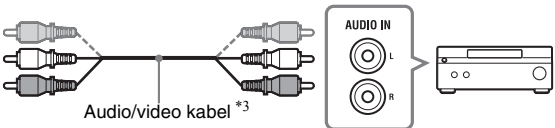
<p>A</p>  <p>HDMI OUT</p>	<p>Kabel HDMI (Není dodáván)</p>  <p>Kabel HDMI (Není dodáván)</p> <p>→ Nastavte položku [BD Audio MIX Setting] (Nastavení sloučení zvuku u disku BD) (strana 18).</p>
<p>B</p>  <p>DIGITAL OUT COAXIAL, DOLBY DIGITAL</p>	<p>Digitální koaxiální kabel (Není dodáván)</p>  <p>DIGITAL IN COAXIAL</p> <p>→ Nastavte položky [Dolby Digital ^{*1}] (strana 18) a [DTS ^{*2}] (strana 18).</p>
<p>C</p>  <p>VIDEO LIN OUT LINE OUT</p>	<p>Audio/video kabel ^{*3}</p>  <p>AUDIO IN L R</p>

^{*1} Vyrobeno v licenci společnosti Dolby Laboratories. Dolby, Pro Logic a symbol dvojitého písmene D jsou obchodní značky společnosti Dolby Laboratories.

^{*2} Vyrobeno v licenci podle amerických patentů U.S. Patent #: 5 451 942; 5 956 674; 5 974 380; 5 978 762; 6 226 616; 6 487 535; 7 212 872; 7 333 929; 7 392 195; 7 212 567 a dalších amerických a celosvětově vydaných patentů a nahlášených patentových práv. DTS a Symbol jsou registrované obchodní značky a loga DTS-HD, DTS-HD Master Audio a DTS jsou obchodní značky společnosti DTS, Inc. Produkt obsahuje software. © DTS, Inc. Všechna práva vyhrazena.

^{*3} Viz část „Dodávané příslušenství“ (strana 24).

Krok 2: Snadné nastavení

Při prvním zapnutí

Chvilí počkejte, než se přehrávač zapne a spustí se funkce [Snadné nastavení] (Snadné nastavení).

- 1 Vložte dvě baterie typu R6 (velikosti AA) tak, aby kontakty ⊕ a ⊖ na bateriích odpovídaly značkám uvnitř prostoru pro baterie.

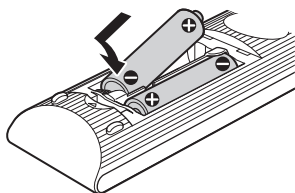

- 2 Připojte přehrávač do síťové zásuvky.

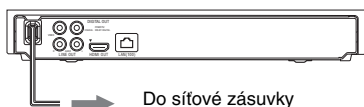

- 3 Stisknutím tlačítka I/⏻ zapněte přehrávač.

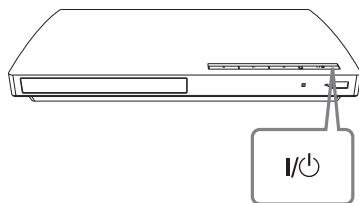

- 4 Zapněte televizor a přepněte vstup na televizoru tak, aby se na obrazovce zobrazil signál z přehrávače.

- 5 Proveďte funkci [Snadné nastavení] (Snadné nastavení).

Postupujte podle pokynů na obrazovce a proveďte základní nastavení pomocí tlačítek ←/↑/↓/→ ENTER (Potvrzení) na dálkovém ovladači.

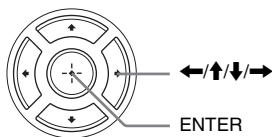

Připojení k síti LAN

Nastavení kabelového připojení

Připojte kabel LAN do konektoru LAN (100) na přehrávači.

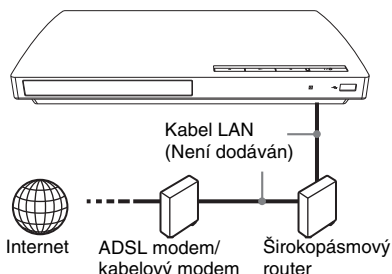

Doporučujeme použít stíněný síťový kabel (kabel LAN, přímý nebo křížený).

Provedení síťových nastavení

Vyberte nabídku [Network Settings] (Síťová nastavení), položku [Internet Settings] (Nastavení internetu) a možnost [Nastavení kabelového připojení] (Nastavení kabelového připojení) (strana 20) a postupujte podle zobrazených pokynů pro dokončení nastavení.

Přehrávání disku

Disky podporované tímto přehrávačem
- viz část strana 25.

- 1 Přepněte vstup na televizoru tak, aby se na obrazovce zobrazil signál z přehrávače.
- 2 Stiskněte tlačítko  a vložte disk do zásuvky pro disk.

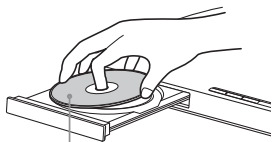

Přehrávanou stranou směrem dolů

- 3 Stisknutím tlačítka  zavřete zásuvku pro disk.

Spustí se přehrávání.

Pokud se přehrávání automaticky nespustí, vyberte ikonu  v kategorii  [Video] (Video),  [Music] (Hudba) nebo  [Photo] (Fotografie) a stiskněte tlačítko ENTER (Potvrzení).

Používání funkce BONUSVIEW (Bonusový materiál)/BD-LIVE (Online obsah BD)

Některé disky BD-ROM s logem „BD-LIVE“
* obsahují bonusový materiál a další data, která lze stáhnout a přehrát.

* ..

- 1 Připojte USB paměť do USB konektoru na přehrávači (strana 8).

Jako lokální úložiště dat použijte USB paměť s kapacitou aspoň 1 GB.

- 2 Připravte přehrávač na použití funkce BD-LIVE (Online obsah BD) (platí pouze pro funkci BD-LIVE).

- Připojte přehrávač k síti (strana 13).
- Nastavte položku [BD Internet Connection] (Internetové připojení

k obsahu BD) na [Allow] (Povolit) (strana 19).

- 3 Vložte disk BD-ROM obsahující funkci BONUSVIEW (Bonusový materiál)/BD-LIVE (Online obsah BD).

Další postup se liší v závislosti na disku. Přečtěte si pokyny uvedené na obalu disku.







Pro vymazání dat uložených na USB paměti vyberte položku [Erase BD Data] (Vymazání dat BD) v nabídce  [Video] (Video) a stiskněte tlačítko ENTER (Potvrzení). Veškerá data uložená ve složce bude budou vymazána.

Zobrazení informací o přehrávání

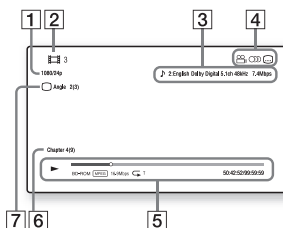
Stisknutím tlačítka DISPLAY (Zobrazení) můžete zobrazit informace o přehrávání atd. Zobrazené informace závisí na typu disku a stavu přehrávání.

Příklad: při přehrávání disku BD-ROM



- 1 Výstupní rozlišení/video frekvence
- 2 Číslo nebo název titulu
- 3 Aktuálně vybrané nastavení zvukového doprovodu
- 4 Dostupné funkce ( úhel záběru,  zvukový doprovod,  titulky)
- 5 Informace o přehrávání
Zobrazení režimu přehrávání, lišty se stavem přehrávání, typu disku, video kodeku, datového toku, typu opakovaného přehrávání, uplynulé doby přehrávání a celkové doby přehrávání.
- 6 Číslo kapitoly
- 7 Aktuálně vybraný úhel záběru

Přehrávání z USB zařízení

Můžete přehrávat video/hudbu/fotografie z připojeného USB zařízení. USB zařízení podporovaná tímto přehrávačem - viz část strana 25.

1 Připojte USB zařízení do USB konektoru na přehrávači.

Před připojením si přečtěte pokyny dodané s USB zařízením.

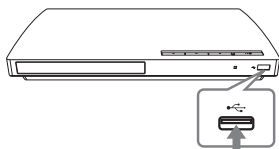

2 Pomocí tlačítek \leftarrow/\rightarrow vyberte ve výchozí nabídce ikonu [Video] (Video), [Music] (Hudba) nebo [Photo] (Fotografie).

3 Pomocí tlačítek \uparrow/\downarrow vyberte položku [USB device] (USB zařízení) a stiskněte tlačítko ENTER (Potvrzení).

Přehrávání přes síť

Použití funkce Sony Entertainment Network

Funkce Sony Entertainment Network slouží jako brána přinášející vybraný internetový obsah a množství videí na vyžádání přímo do vašeho přehrávače.



Před přehráváním určitého internetového obsahu může být vyžadována registrace prostřednictvím počítače.

1 Připravte přehrávač na použití funkce Sony Entertainment Network.

Připojte přehrávač k síti (strana 13).

2 Pomocí tlačítek \leftarrow/\rightarrow vyberte ve výchozí nabídce ikonu [Video] (Video), [Music] (Hudba) nebo [Photo] (Fotografie).

3 Pomocí tlačítek \uparrow/\downarrow vyberte ikonu poskytovatele internetového obsahu a stiskněte tlačítko ENTER (Potvrzení).

Pokud nebyl získán seznam internetových obsahů, zobrazí se příslušná ikona nebo nová ikona.

Použití ovládacího panelu

Ovládací panel se zobrazí při spuštění přehrávání video souboru. V závislosti na poskytovateli internetového obsahu se mohou zobrazené položky lišit. Pro opětovné zobrazení stiskněte tlačítko DISPLAY (Zobrazení).

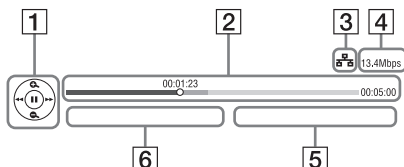

- Ovládací prvky
Stisknutím tlačítek $\leftarrow/\uparrow/\downarrow/\rightarrow$ nebo tlačítka ENTER (Potvrzení) proved'te požadované operace týkající se přehrávání.
- Lišta se stavem přehrávání
Stavová lišta, kurzor označující aktuální pozici, doba přehrávání, délka video souboru
- Stav sítě
 [Network icon] indikuje kabelové připojení.
- Přenosová rychlost sítě
- Název následujícího video souboru
- Název aktuálně vybraného video souboru

Dostupné možnosti

Po stisknutí tlačítka **OPTIONS** (Možnosti) budou k dispozici různá nastavení a operace týkající se přehrávání. Dostupné položky se liší v závislosti na aktuálním stavu.

Obecné možnosti

Položka	Podrobnosti
[Repeat Setting] (Nastavení opakovaného přehrávání)	Nastavení opakovaného přehrávání.
[Favourites List] (Oblíbené pořady)	Zobrazení seznamu Favourites List (Oblíbené pořady).
[Play]/[Stop] (Přehrávání/zastavení)	Spuštění nebo zastavení přehrávání.
[Play from start] (Přehrávání od začátku)	Přehrávání položky od začátku.
[Add to Favourites] (Přidat mezi oblíbené pořady)	Přidání internetového obsahu do seznamu Favourites List (Oblíbené pořady).
[Remove from Favourites] (Vymazat z oblíbených pořadů)	Vymazání internetového obsahu ze seznamu Favourites List (Oblíbené pořady).

Pouze kategorie [Video] (Video)

Položka	Podrobnosti
[A/V SYNC] (A/V synchronizace)	Nastavení prodlevy mezi obrazem a zvukem zpožděním výstupu zvuku vzhledem k výstupu obrazu (0 až 120 milisekund).
[Video Settings] (Nastavení obrazu)	<ul style="list-style-type: none"> [Picture Quality Mode] (Režim kvality obrazu): Optimalizace obrazu pro prostředí s různým osvětlením. [BNR]: Potlačení mozaikového blokového šumu v obrazu. [MNR]: Potlačení šumu u kontur obrazu („komáří“ šum).
[Pause] (Pozastavení)	Pozastavení přehrávání.
[Top Menu] (Hlavní nabídka)	Zobrazení hlavní nabídky disku BD nebo DVD.
[Menu]/[Popup Menu] (Nabídka/překryvná nabídka)	Zobrazení překryvné nabídky disku BD-ROM nebo nabídky disku DVD.

Položka	Podrobnosti
[Title Search] (Vyhledávání titulu)	Vyhledání titulu na disku BD-ROM/DVD VIDEO a spuštění přehrávání od začátku.
[Chapter Search] (Vyhledávání kapitol)	Vyhledání kapitoly a spuštění přehrávání od začátku.
[Angle] (Uhel záběru)	Změna úhlu záběru při přehrávání disků BD-ROM/DVD VIDEO se scénami zaznamenanými z různých úhlů.
[IP Content Noise Reduction] (Potlačení šumu u internetového obsahu)	Nastavení kvality obrazu u internetového obsahu.

Pouze kategorie [Music] (Hudba)

Položka	Podrobnosti
[Add Slideshow BGM] (Přidat zvukový doprovod pro prezentaci)	Použití hudebních souborů na USB paměti pro zvukový doprovod během prezentace.

Pouze kategorie [Photo] (Fotografie)



Položka	Podrobnosti
[Slideshow Speed] (Rychlost prezentace)	Změna rychlosti prezentace.
[Slideshow Effect] (Efekt při prezentaci)	Nastavení efektu při přehrávání prezentace.
[Slideshow BGM] (Zvukový doprovod při prezentaci)	<ul style="list-style-type: none"> [Off] (Vypnuto): Vypnutí této funkce. [My Music from USB] (Moje hudba z USB): Nastavení hudebních souborů registrovaných v položce [Add Slideshow BGM] (Přidat zvukový doprovod pro prezentaci). Pokud není registrován žádný hudební soubor, zobrazí se nápis [(Not registered)] (Není registrováno). [Play from Music CD] (Přehrávání z hudebního CD): Nastavení skladeb z disku CD-DA.
[Slideshow] (Prezentace)	Přehrávání prezentace.
[Rotate Left] (Otočení vlevo)	Otočení fotografie o 90° proti směru hodinových ručiček.
[Rotate Right] (Otočení vpravo)	Otočení fotografie o 90° ve směru hodinových ručiček.

Použití nabídek nastavení

Pokud chcete změnit nastavení přehrávače, vyberte ve výchozí nabídce ikonu  [Setup] (Nastavení). Výchozí nastavení jsou podtržena.

1 Pomocí tlačítek \leftarrow/\rightarrow vyberte ve výchozí nabídce ikonu  [Setup] (Nastavení).

2 Pomocí tlačítek \uparrow/\downarrow vyberte ikonu požadované nabídky a stiskněte tlačítko ENTER (Potvrzení).

Ikona	Popis
	[Network Update] (Síťová aktualizace) (strana 17) Aktualizace softwaru přehrávače.
	[Screen Settings] (Nastavení obrazovky) (strana 17) Nastavení obrazu podle typu konektorů použitých pro připojení.
	[Audio Settings] (Nastavení zvuku) (strana 18) Nastavení zvuku podle typu konektorů použitých pro připojení.
	[BD/DVD Viewing Settings] (Nastavení přehrávání BD/DVD) (strana 19) Nastavení týkající se přehrávání.
	[Parental Control Settings] (Nastavení rodičovského zámku) (strana 19) Nastavení funkce Parental Control (Rodičovský zámek).
	[System Settings] (Systémová nastavení) (strana 20) Nastavení přehrávače.
	[Network Settings] (Síťová nastavení) (strana 20) Podrobná nastavení připojení k síti a internetu.
	[Easy Setup] (Snadné nastavení) (strana 21) 1-2-3 Opětovné spuštění funkce Easy Setup (Snadné nastavení) pro provedení základních nastavení.
	[Resetting] (Reset) (strana 21) Obnovení výchozích nastavení přehrávače.

[Network Update] (Síťová aktualizace)

Pro aktualizaci softwaru přehrávače přes síť vyberte možnost [OK].



- Doporučujeme provádět síťovou aktualizaci přibližně každé 2 měsíce.
- Podrobné informace o funkcích aktualizace získáte na následujících webových stránkách:
Pro zákazníky v Evropě
<http://support.sony-europe.com/>
Pro zákazníky v Austrálii/na Novém Zélandu
<http://www.sony-asia.com/support/>

[Screen Settings] (Nastavení obrazovky)

■ [TV Type] (Typ televizoru)

[16:9]: Tuto možnost vyberte při připojení k širokoúhlému televizoru nebo televizoru s funkcí širokoúhlého režimu.

[4:3]: Tuto možnost vyberte při připojení k televizoru 4:3 bez funkce širokoúhlého režimu.

■ [Screen Format] (Formát obrazu)

[Original] (Originální): Tuto možnost vyberte při připojení k televizoru s funkcí širokoúhlého režimu. Zobrazení obrazu s poměrem stran 4:3 ve formátu 16:9 i na širokoúhlém televizoru.

[Fixed Aspect Ratio] (Pevný poměr stran): Změna velikosti obrazu tak, aby odpovídal velikosti obrazovky se zachováním originálního poměru stran obrazu.

■ [DVD Aspect Ratio] (Poměr stran obrazu u DVD)

[Letter Box]: Zobrazení širokoúhlého obrazu s černými pruhy v horní a dolní části.



[Pan & Scan]: Zobrazení obrazu v plné výšce na celou obrazovku s ořізnutím bočních stran.

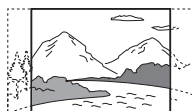

■ [Cinema Conversion Mode] (Režim filmové konverze)

[Auto] (Automaticky): Za normálních okolností vyberte tuto možnost. Přehrávač automaticky rozpozná, zda se jedná o video materiál nebo filmový materiál a vybere vhodný způsob konverze.

[Video] (Video): Vždy bude vybrán způsob konverze vhodný pro video materiál bez ohledu na druh materiálu.

■ [Output Video Format] (Formát výstupního video signálu)

[HDMI]: Za normálních okolností vyberte možnost [Auto] (Automaticky). Pro výstup obrazu v rozlišení zaznamenaném na disku vyberte možnost [Original Resolution] (Originální rozlišení). Pokud je rozlišení nižší než SD, bude zvýšeno na rozlišení SD. [Video] (Video): Automatické nastavení nejnižšího rozlišení.

■ [BD/DVD-ROM 1080/24p Output] (Výstup 1 080/24p z disku BD/DVD-ROM)

[Auto] (Automaticky): Výstup video signálů 1 920 × 1 080p/24 Hz pouze při připojení televizoru kompatibilního s formátem 1 080/24p do konektoru HDMI OUT (Výstup HDMI).

[Off] (Vypnuto): Tuto možnost vyberte, pokud není váš televizor kompatibilní s video signály 1 080/24p.

■ [YCbCr/RGB (HDMI)]

[Auto] (Automaticky): Automatické rozpoznání typu připojeného televizoru a výběr vhodného nastavení barev.

[YCbCr (4:2:2)]: Výstup video signálů YCbCr 4:2:2.

[YCbCr (4:4:4)]: Výstup video signálů YCbCr 4:4:4.

[RGB]: Výstup video signálů RGB.

■ [HDMI Deep Colour Output] (Výstup HDMI Deep Colour)

[Auto] (Automaticky): Za normálních okolností vyberte tuto možnost.

[16bit]/[12bit]/[10bit] (16/12/10 bitů): Výstup 16bitových/12bitových/10bitových video signálů při připojení televizoru kompatibilního s technologií Deep Colour.

[Off] (Vypnuto): Tuto možnost vyberte, pokud je obraz nestabilní nebo barvy nejsou přirozené.

■ [Pause Mode] (Režim pauzy)

[Auto] (Automaticky): Za normálních okolností vyberte tuto možnost. Dynamický pohyblivý obraz je zobrazen ostře.

[Frame] (Snímek): Zobrazení statického obrazu s vysokým rozlišením.

[Audio Settings] (Nastavení zvuku)

■ [Audio (HDMI)] (Zvuk - HDMI)

[Auto] (Automaticky): Za normálních okolností vyberte tuto možnost. Výstup audio signálů probíhá v závislosti na stavu připojeného HDMI zařízení.

[PCM]: Výstup signálů PCM z konektoru HDMI OUT (Výstup HDMI).

■ [BD Audio MIX Setting] (Nastavení sloučení zvuku u disku BD)

[On] (Zapnuto): Výstup zvuku získaného sloučením interaktivního a sekundárního zvuku do primárního zvuku.

[Off] (Vypnuto): Výstup pouze primárního zvuku. Tuto možnost vyberte pro výstup HD audio signálů do AV zesilovače (receiveru).

■ [Dolby Digital]

[Downmix PCM] (Sloučení PCM): Konverze a výstup lineárních PCM signálů. Tuto možnost vyberte v případě připojení k audio zařízení bez vestavěného dekodéru Dolby Digital.

[Dolby Digital]: Tuto možnost vyberte v případě připojení k audio zařízení s vestavěným dekodérem Dolby Digital.

■ [DTS]

[Downmix PCM] (Sloučení PCM): Konverze a výstup lineárních PCM signálů. Tuto možnost vyberte v případě připojení k audio zařízení bez vestavěného dekodéru DTS.

[DTS]: Tuto možnost vyberte v případě připojení k audio zařízení s vestavěným dekodérem DTS.

■ [DTS Neo:6]

[Cinema] (Film): Výstup simulovaného vícekanálového zvuku ze dvoukanálových zdrojů prostřednictvím konektoru HDMI OUT (Výstup HDMI) s použitím režimu DTS Neo:6 Cinema (Film) (v závislosti na možnostech připojeného zařízení).

[Music] (Hudba): Výstup simulovaného vícekanálového zvuku ze dvoukanálových zdrojů prostřednictvím konektoru HDMI

OUT (Výstup HDMI) s použitím režimu DTS Neo:6 Music (Hudba) (v závislosti na možnostech připojeného zařízení).
 [Off] (Vypnuto): Výstup zvuku s originálním počtem kanálů prostřednictvím konektoru HDMI OUT (Výstup HDMI).

■ [Audio DRC] (Komprese dynamického rozsahu zvuku)

[Auto] (Automaticky): Přehrávání s dynamickým rozsahem určeným diskem (pouze disk BD-ROM). Ostatní disky budou přehrávány s úrovní [On] (Zapnuto).

[On] (Zapnuto): Přehrávání se standardní úrovní komprese.

[Off] (Vypnuto): Žádná komprese.

Je reprodukován dynamičtější zvuk.

■ [Downmix] (Sloučení)

[Surround] (Prostorový zvuk): Výstup audio signálů s prostorovými efekty. Tuto možnost vyberte při připojení k audio zařízení, které podporuje formát Dolby Surround (Pro Logic) nebo DTS Neo:6.

[Stereo] (Stereo zvuk): Výstup audio signálů bez prostorových efektů. Tuto možnost vyberte při připojení k audio zařízení, které nepodporuje formát Dolby Surround (Pro Logic) nebo DTS Neo:6.

[BD/DVD Viewing Settings] (Nastavení přehrávání BD/DVD)

■ [BD/DVD Menu] (Nabídka BD/DVD)

Výběr výchozího jazyka nabídek pro disky BD-ROM nebo DVD VIDEO.

Pokud vyberete možnost [Select Language Code] (Výběr jazykového kódu), zobrazí se obrazovka pro zadání jazykového kódu. Podle části „Seznam jazykových kódů“ (strana 26) zadejte kód vašeho jazyka.

■ [Audio] (Zvukový doprovod)

Výběr výchozího jazyka zvukového doprovodu pro disky BD-ROM nebo DVD VIDEO.

Při výběru možnosti [Original] (Originální) bude vybrán prioritní jazyk určený diskem. Pokud vyberete možnost [Select Language Code] (Výběr jazykového kódu), zobrazí se obrazovka pro zadání jazykového kódu. Podle části „Seznam jazykových kódů“ (strana 26) zadejte kód vašeho jazyka.

■ [Subtitle] (Titulky)

Výběr výchozího jazyka titulků pro disky BD-ROM nebo DVD VIDEO.

Pokud vyberete možnost [Select Language Code] (Výběr jazykového kódu), zobrazí se obrazovka pro zadání jazykového kódu. Podle části „Seznam jazykových kódů“ (strana 26) zadejte kód vašeho jazyka.

■ [BD Hybrid Disc Playback Layer] (Přehrávaná vrstva hybridního disku BD)

[BD]: Přehrávání vrstvy BD.

[DVD/CD]: Přehrávání vrstvy DVD nebo CD.

■ [BD Internet Connection] (Internetové připojení k obsahu BD)

[Allow] (Povolit): Za normálních okolností vyberte tuto možnost.

[Do not allow] (Zakázat): Zakázání internetového připojení.

[Parental Control Settings] (Nastavení rodičovského zámku)

■ [Password] (Heslo)

Nastavení nebo změna hesla pro funkci Parental Control (Rodičovský zámek).

Heslo vám umožňuje nastavit omezení přehrávání disků BD-ROM, DVD VIDEO a internetového obsahu. V případě potřeby můžete pro disky BD-ROM, DVD VIDEO a internetový obsah nastavit odlišné úrovně omezení přehrávání.

■ [Parental Control Area Code] (Kód oblasti pro rodičovský zámek)

Přehrávání některých disků BD-ROM, DVD VIDEO nebo internetového obsahu může být omezeno podle zeměpisné oblasti. Scény mohou být zablokovány nebo nahrazeny jinými scénami. Postupujte podle zobrazených pokynů a zadejte vaše čtyřciferné heslo.

■ [BD Parental Control] (Rodičovský zámek pro BD)

Přehrávání některých disků BD-ROM může být omezeno podle věku uživatelů. Scény mohou být zablokovány nebo nahrazeny jinými scénami. Postupujte podle zobrazených pokynů a zadejte vaše čtyřciferné heslo.

■ [DVD Parental Control] (Rodičovský zámek pro DVD)

Přehrávání některých disků DVD VIDEO může být omezeno podle věku uživatelů. Scény mohou být zablokovány nebo nahrazeny jinými scénami. Postupujte podle zobrazených pokynů a zadejte vaše čtyřciferné heslo.

■ [Internet Video Parental Control] (Rodičovský zámek pro internetové video)

Přehrávání některého internetového obsahu může být omezeno podle věku uživatelů. Scény mohou být zablokovány nebo nahrazeny jinými scénami. Postupujte podle zobrazených pokynů a zadejte vaše čtyřciferné heslo.

■ [Internet Video Unrated] (Neohodnocené internetové video)

[Allow] (Povolit): Umožnění přehrávání neohodnoceného internetového obsahu.
[Block] (Zakázat): Zakázání přehrávání neohodnoceného internetového obsahu.

[System Settings] (Systémová nastavení)

■ [OSD] (Nabídky na obrazovce)

Výběr jazyka pro OSD nabídky přehrávače.

■ [Control for HDMI] (Ovládání přes HDMI)

[On] (Zapnuto): K dispozici budou následující funkce BRAVIA Sync:
– One-Touch Play (Přehrávání stisknutím jednoho tlačítka),
– System Power-Off (Vypnutí celého systému),
– Language Follow (Stejný jazyk).
[Off] (Vypnuto): Vypnutí této funkce.



Podrobné informace - viz návod k obsluze připojeného televizoru nebo zařízení.

■ [HDMI:Linked to TV-off] (Synchronizace s vypnutím televizoru)

[On] (Zapnuto): Automatické vypnutí přehrávače a HDMI kompatibilních zařízení při přepnutí televizoru do pohotovostního režimu (BRAVIA Sync).
[Off] (Vypnuto): Vypnutí této funkce.

■ [Auto Standby] (Automatický pohotovostní režim)

[On] (Zapnuto): Pokud po dobu delší než 30 minut nestisknete žádné tlačítko, přepne se přehrávač automaticky do pohotovostního režimu.
[Off] (Vypnuto): Vypnutí této funkce.

■ [Auto Display] (Automatické zobrazení)

[On] (Zapnuto): Automatické zobrazení informací na obrazovce při změně přehrávaného titulu, obrazového režimu, audio signálu atd.
[Off] (Vypnuto): Zobrazení informací pouze při stisknutí tlačítka DISPLAY (Zobrazení).

■ [Screen Saver] (Spořič obrazovky)

[On] (Zapnuto): Zapnutí spořiče obrazovky. Pokud je zobrazena OSD nabídka a po dobu 10 minut neprovedete žádnou operaci, zobrazí se obrázek spořiče obrazovky.
[Off] (Vypnuto): Vypnutí této funkce.

■ [Software Update Notification] (Upozornění na aktualizaci softwaru)

[On] (Zapnuto): Aktivace funkce upozornění na novou verzi softwaru (strana 17).
[Off] (Vypnuto): Vypnutí této funkce.

■ [System Information] (Systémové informace)

Zobrazení verze softwaru přehrávače a MAC adresy.

[Network Settings] (Síťová nastavení)

■ [Internet Settings] (Nastavení internetu)

Nejdříve připojte přehrávač k síti. Podrobné informace - viz část „Připojení k síti LAN“ (strana 13).
[View Network Status] (Zobrazení stavu sítě): Zobrazení aktuálního stavu sítě.
[Wired Setup] (Nastavení kabelového připojení): Tuto možnost vyberte při připojení k širokopásmovému routeru pomocí kabelu LAN.



Další podrobné informace najdete na následujících webových stránkách v části FAQ:

Pro zákazníky v Evropě
<http://support.sony-europe.com/>

■ [Network Connection Diagnostics] (Diagnostika připojení k síti)

Můžete provést diagnostiku sítě a zkontrolovat, zda je připojení k síti provedeno správně.

[Easy Setup] 1·2·3 (Snadné nastavení)

Opětovné spuštění funkce [Easy Setup] (Snadné nastavení) pro provedení základních nastavení. Postupujte podle zobrazených pokynů.

[Resetting] (Reset)

■ [Reset to Factory Default Settings] (Obnovení výchozích nastavení)

Můžete vybrat skupinu nastavení a obnovit nastavení přehrávače na výchozí hodnoty. Všechna nastavení v dané skupině budou obnovena na výchozí hodnoty.

■ [Initialize Personal Information] (Vymazání osobních informací)

Můžete vymazat vaše osobní informace uložené v přehrávači.

Řešení problémů

Pokud se během používání přehrávače setkáte s některým z následujících problémů, pokuste se jej pomoci tohoto průvodce vyřešit ještě předtím, než požádáte o opravu. Pokud jakýkoli problém přetrvává, obraťte se na nejbližšího prodejce Sony.

Obraz

Nezobrazuje se žádný obraz nebo není obraz zobrazen správně.

- ➔ Zkontrolujte, zda jsou všechny propojovací kabely pevně připojeny (strana 11).
- ➔ Přepněte vstup na televizoru tak, aby se zobrazil signál z přehrávače.
- ➔ Podržte stisknuté tlačítko **■** na přehrávači déle než 10 sekund pro obnovení rozlišení výstupního video signálu na nejnižší hodnotu.
- ➔ V případě HDMI připojení vyzkoušejte následující postup: ① Vypněte přehrávač a znovu jej zapněte. ② Vypněte připojené zařízení a znovu jej zapněte. ③ Odpojte kabel HDMI a znovu jej připojte.
- ➔ Konektor HDMI OUT (Výstup HDMI) je připojen k DVI zařízení, které nepodporuje technologii ochrany autorských práv.
- ➔ V případě HDMI připojení zkontrolujte nastavení položky [Output Video Format] (Formát výstupního video signálu) v nabídce [Screen Settings] (Nastavení obrazovky) (strana 18).
- ➔ Pokud jsou na výstupu analogové signály, nastavte položku [BD/DVD-ROM 1080/24p Output] (Výstup 1080/24p z disku BD/DVD-ROM) na [Off] (Vypnuto) v nabídce [Screen Settings] (Nastavení obrazovky) (strana 18).
- ➔ U disků BD-ROM zkontrolujte nastavení položky [BD/DVD-ROM 1080/24p Output] (Výstup 1080/24p z disku BD/DVD-ROM) v nabídce [Screen Settings] (Nastavení obrazovky) (strana 18).

Při připojení do konektoru HDMI OUT (Výstup HDMI) se automaticky přepíná jazyk OSD zobrazení.

- ➔ Pokud je položka [Control for HDMI] (Ovládání přes HDMI) nastavena na [On] (Zapnuto) (strana 20), přepíná se jazyk

OSD zobrazení automaticky podle nastavení jazyka na připojeném televizoru (změníte-li nastavení jazyka na televizoru atd.).

Zvuk

Není přehráván žádný zvuk nebo zvuk není přehráván správně.

- ➔ Zkontrolujte, zda jsou všechny propojovací kabely pevně připojeny (strana 11).
- ➔ Přepněte vstup na AV zesilovači (receiveru) tak, aby audio signály přehrávače vystupovaly z AV zesilovače (receiveru).
- ➔ Pokud nejsou audio signály na výstupu z konektoru DIGITAL OUT (COAXIAL) (Digitální výstup - koaxiální)/HDMI OUT (Výstup HDMI), zkontrolujte nastavení zvuku (strana 18).
- ➔ V případě HDMI připojení vyzkoušejte následující postup: ① Vypněte přehrávač a znovu jej zapněte. ② Vypněte připojené zařízení a znovu jej zapněte. ③ Odpojte kabel HDMI a znovu jej připojte.
- ➔ Pokud je v případě HDMI připojení přehrávač připojen k televizoru přes AV zesilovač (receiver), zkuste připojit kabel HDMI přímo k televizoru. Viz rovněž návod k obsluze AV zesilovače (receiveru).
- ➔ Konektor HDMI OUT (Výstup HDMI) je připojen k DVI zařízení (konektory DVI nepodporují audio signály).
- ➔ Zařízení připojené do konektoru HDMI OUT (Výstup HDMI) nepodporuje audio formát přehrávače. Zkontrolujte nastavení zvuku (strana 18).

HD audio (Dolby Digital Plus, Dolby TrueHD, DTS-HD High Resolution Audio a DTS-HD Master Audio) není na výstupu jako bitstream (tok bitů).

- ➔ Nastavte položku [BD Audio MIX Setting] (Nastavení sloučení zvuku u disku BD) na [Off] (Vypnuto) v nabídce [Audio Settings] (Nastavení zvuku) (strana 18).
- ➔ Zkontrolujte, zda připojený AV zesilovač (receiver) podporuje příslušný HD audio formát.

Interaktivní zvuk není reprodukován.

- ➔ Nastavte položku [BD Audio MIX Setting] (Nastavení sloučení zvuku u disku BD) na [On] (Zapnuto) v nabídce [Audio Settings] (Nastavení zvuku) (strana 18).

Disk

Disk se nepřehrává.

- Disk je znečištěný nebo vzpříčený.
- Disk je vložen obráceně. Vložte disk tak, aby strana pro přehrávání směřovala dolů.
- Disk je zaznamenaný ve formátu, který tento přehrávač nepodporuje (strana 25).
- Přehrávač není schopen přehrát disk, který nebyl správně finalizován.
- Regionální kód disku BD nebo DVD neodpovídá regionálnímu kódu přehrávače.

USB zařízení

Přehrávač nerozpozná připojené USB zařízení.

- Ujistěte se, že je USB zařízení pevně připojeno do USB konektoru.
- Zkontrolujte, zda není USB zařízení nebo kabel poškozen.
- Zkontrolujte, zda je USB zařízení zapnuté.
- Pokud je USB zařízení připojeno přes USB rozbočovač, připojte USB zařízení přímo k přehrávači.

Sony Entertainment Network

Obraz nebo zvuk je špatný, u některých pořadů dochází ke ztrátě detailů, a to zejména v případech rychlého pohybu nebo tmavých scén.

- V závislosti na poskytovateli připojení k internetu může mít obraz/zvuk špatnou kvalitu.
- Kvalitu obrazu/zvuku lze zlepšit změnou rychlosti připojení. Doporučujeme rychlost připojení aspoň 2,5 Mb/s pro video ve standardním rozlišení (10 Mb/s pro video ve vysokém rozlišení).
- Některá videa nemusí obsahovat zvuk.

Obraz je malý.

- Stiskněte tlačítko ↑ pro zvětšení obrazu.

Připojení k síti

Přehrávač se nemůže připojit k síti.

- Zkontrolujte připojení k síti (strana 13) a síťová nastavení (strana 20).

Při zapnutí přehrávače se na obrazovce zobrazí zpráva [A new software version is

available. Please go to the “Setup” section of the menu and select “Network update” to perform the update.]

(Byla zjištěna nová verze softwaru.

Provedte aktualizaci pomocí funkce „Network update“ (Síťová aktualizace) v nabídce „Setup“ (Nastavení).

- Přečtete si část [Network Update] (Síťová aktualizace) (Síťová aktualizace) (strana 17) a proveďte aktualizaci softwaru přehrávače na novější verzi.

Control for HDMI (Ovládání přes HDMI) (BRAVIA Sync)

Funkce [Control for HDMI] (Ovládání přes HDMI) nepracuje (BRAVIA Sync).

- Zkontrolujte, zda je položka [Control for HDMI] (Ovládání přes HDMI) nastavena na [On] (Zapnuto) (strana 20).
- Při změně HDMI připojení vypněte přehrávač a znovu jej zapněte.
- Jestliže dojde k výpadku napájení, nastavte položku [Control for HDMI] (Ovládání přes HDMI) na [Off] (Vypnuto) a potom nastavte položku [Control for HDMI] (Ovládání přes HDMI) opět na [On] (Zapnuto) (strana 20).
- Zkontrolujte následující body a přečtete si návod k obsluze dodaný se zařízením:
 - zda je připojené zařízení kompatibilní s funkcí [Control for HDMI] (Ovládání přes HDMI),
 - zda je nastavení funkce [Control for HDMI] (Ovládání přes HDMI) na připojeném zařízení provedeno správně.
- Pokud připojíte přehrávač k televizoru přes AV zesilovač (receiver):
 - AV zesilovač (receiver) není kompatibilní s funkcí [Control for HDMI] (Ovládání přes HDMI), nemusí být možné ovládat televizor z přehrávače,
 - změníte HDMI připojení, odpojte a znovu připojte napájecí kabel nebo dojde k výpadku napájení, zkuste provést následující postup: ① Přepněte vstup na AV zesilovači (receiveru) tak, aby se obraz z přehrávače zobrazil na televizoru. ② Nastavte položku [Control for HDMI] (Ovládání přes HDMI) na [Off] (Vypnuto) a potom nastavte položku [Control for HDMI] (Ovládání přes HDMI) opět na [On] (Zapnuto) (strana 20). Viz návod k obsluze AV zesilovače (receiveru).

Funkce System Power-Off (Vypnutí celého systému) nepracuje (BRAVIA Sync).

- Zkontrolujte, zda jsou položky [Control for HDMI] (Ovládání přes HDMI) a [HDMI:Linked to TV-off] (Synchronizace s vypnutím televizoru) nastaveny na [On] (Zapnuto) (strana 20).

Další informace



Přehrávání se nespustí od začátku obsahu.

- Stiskněte tlačítko OPTIONS (Možnosti) a vyberte položku [Play from start] (Přehrávání od začátku).

Přehrávání se nespustí od místa posledního zastavení (místa obnovení přehrávání).

- Místo obnovení přehrávání může být v závislosti na disku vymazáno z paměti, pokud:
- otevřete zásuvku pro disk,
 - odpojíte USB zařízení,
 - spustíte přehrávání jiného obsahu,
 - vypnete přehrávač.

Zásuvka pro disk se neotevře a disk nelze vyjmout ani po stisknutí tlačítka .

- Vyzkoušejte následující: ① Vypněte přehrávač a odpojte napájecí kabel. ② Podržte stisknuté tlačítko  na přehrávači a současně připojte napájecí kabel. ③ Držte tlačítko  na přehrávači stisknuté, dokud se zásuvka pro disk neotevře. ④ Vyjměte disk. ⑤ Podržte stisknuté tlačítko  na přehrávači déle než 10 sekund, dokud se přehrávač nevyzpne.

Přehrávač nereaguje na žádné tlačítko.

- Uvnitř přehrávače zkondenzovala vlhkost (strana 5).
- Podržte stisknuté tlačítko  na přehrávači déle než 10 sekund, dokud se přehrávač nevyzpne. Pokud přehrávač stále nereaguje na žádné tlačítko, odpojte a znovu připojte napájecí kabel.

Technické údaje

Systém

Laser: polovodičový laser

Vstupy a výstupy

(Název konektoru:

typ konektoru/výstupní úroveň/zatěžovací impedance)

LINE OUT R-AUDIO-L (Linkový výstup - audio):

Konektor cinch/2 Vrms/10 kiloohmů

DIGITAL OUT (COAXIAL) (Digitální výstup - koaxiální):

Konektor cinch/0,5 V_{š-š}/75 ohmů

HDMI OUT (Výstup HDMI):

19pinový standardní konektor HDMI

LINE OUT VIDEO (Linkový výstup - video):

Konektor cinch/1,0 V_{š-š}/75 ohmů

LAN (100):

Konektor 100BASE-TX

USB:

USB konektor typu A, maximální proud 500 mA (pro připojení USB zařízení)

Obecné údaje

Požadavky na napájení:

220 - 240 V střídavých, 50/60Hz

Příkon:

10 W

Rozměry (přibližně):

290 mm × 188 mm × 42,5 mm (šířka/hloubka/výška) včetně vyčnívajících částí

Hmotnost (přibližně):

1,1 kg

Provozní teplota:

5 °C až 35 °C

Provozní vlhkost:

25 % až 80 %

Dodávané příslušenství

- Audio/video kabel (cinch zástrčka × 3) (1) (pouze model pro Austrálii/Nový Zéland)
- Dálkový ovladač (1)
- Baterie R6 (velikosti AA) (2)

Technické údaje a design výrobku podléhají změnám bez předchozího upozornění.

Disky, které lze přehrávat

Blu-ray disk *1	BD-ROM BD-R *2/BD-RE *2
DVD *3	DVD-ROM DVD-R/DVD-RW DVD+R/DVD+RW
CD *3	CD-DA (hudební CD) CD-ROM CD-R/CD-RW

*1 Jelikož jsou specifikace disků Blu-ray nové a vyvíjí se, nemusí být možné některé disky přehrávat v závislosti na jejich typu a verzi. Zvukový výstup se liší v závislosti na zdroji, připojeném výstupním konektoru a vybraném nastavení zvuku.

*2 BD-RE: ver. 2.1

BD-R: ver. 1.1, 1.2, 1.3 včetně disků BD-R s organickými barvivými v jejich záznamových vrstvách (typ LTH)

Disky BD-R zaznamenané na počítači nebude možné přehrávat, pokud podporují programovací jazyk PostScript.

*3 Rovněž není možné přehrát disk CD nebo DVD, který nebyl správně finalizován. Více informací najdete v návodu k obsluze záznamového zařízení.

Disky, které nelze přehrávat

- BD v kazetě
- BDXL
- DVD-RAM
- HD DVD
- DVD Audio
- PHOTO CD
- Datové části disků CD-Extra
- Super VCD
- Stranu s hudebním materiálem u duálních disků

Poznámka k diskům

Tento přístroj je určen k přehrávání disků, které odpovídají normě Compact Disc (CD). Duální disky a některé hudební disky zakódované prostřednictvím technologií na ochranu autorských práv nejsou v souladu s normou Compact Disc (CD), a proto je nemusí být možné na tomto přístroji přehrávat.

Poznámky k funkcím přehrávání disků BD/DVD

Některé funkce přehrávání disků BD/DVD mohou být záměrně přednastaveny výrobcem disku. Vzhledem k tomu, že disky BD/DVD jsou přehrávány v závislosti na obsahu vytvořeném výrobcem, nemusí být některé funkce přehrávání k dispozici.

Poznámka k dvouvrstvým diskům BD/DVD

Při přepínání vrstev může být výstup přehrávaného obrazu a zvuku dočasně přerušen.

Regionální kód (pouze disk BD-ROM/DVD VIDEO)

Váš přehrávač má vytištěn regionální kód na zadní straně a bude přehrávat pouze disky BD-ROM/DVD VIDEO se stejným regionálním kódem nebo s označením .

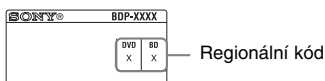

Typy souborů, které lze přehrávat

Video

Formát souboru	Přípony
MPEG-1 Video/PS *1 MPEG-2 Video/PS, TS *1	„.mpg“ ⁴ , „.mpeg“ ⁴ , „.m2ts“ ⁴ , „.mts“ ⁴
MPEG-4 AVC *1	„.mkv“ ⁴ , „.mp4“ ⁴ , „.m4v“ ⁴ , „.m2ts“ ⁴ , „.mts“ ⁴
WMV9 *1	„.wmv“ ⁴ , „.asf“ ⁴
AVCHD	*2
Xvid	„.avi“ ⁴

Hudba

Formát souboru	Přípony
MP3 (MPEG-1 Audio Layer III)	„.mp3“ ⁴
AAC *1*3	„.m4a“ ⁴
Standard WMA9 *1*3	„.wma“ ⁴
LPCM	„.wav“ ⁴

Fotografie

Formát souboru	Přípony
JPEG	„.jpg“ ⁴ , „.jpeg“ ⁴

*1 Přehrávač není schopen přehrát zakódované soubory, jako například DRM.

*2 Přehrávač umožňuje přehrávání souborů ve formátu AVCHD zaznamenaných na digitální videokameře atd. Disk ve formátu AVCHD nebude možné přehrát, pokud nebyl správně finalizován.

*3 Přehrávač není schopen přehrát zakódované soubory, jako například soubory s bezztrátovou kompresí.



- V závislosti na formátu, způsobu kódování nebo podmínkách záznamu nemusí být možné některé soubory přehrát.
- Některé soubory upravené na počítači nemusí být možné přehrát.
- Přehrávač rozpozná následující soubory nebo složky na disku BD, DVD, CD a USB zařízení:
 - složky do 3. úrovně stromové struktury,
 - až 500 souborů v jedné úrovni stromové struktury.
- Některá USB zařízení nemusí být s tímto přehrávačem kompatibilní.
- Přehrávač rozpozná zařízení typu Mass Storage Class (MSC), zařízení třídy Still Image Capture Device (SICD) a numerickou klávesnici (101).
- Abyste zabránili poškození dat nebo USB paměti nebo jiných zařízení, vypněte přehrávač před připojením nebo odpojením USB paměti nebo jiných zařízení.
- Přehrávač nemusí být schopen plynule přehrávat video soubory s vysokým datovým tokem na disku DATA CD. Pro přehrávání takových souborů doporučujeme použít disk DATA DVD.

Poznámky k diskům

- Abyste udrželi disk v čistotě, držte jej při manipulaci vždy za okraj. Nedotýkejte se záznamového povrchu disku. Nečistoty, otisky prstů nebo škrábance mohou způsobit chybnou funkci.



- Nevystavujte disk přímému slunečnímu světlu nebo zdrojům tepla (jako jsou například výstupy horkého vzduchu) a nenechávejte jej v autě zaparkovaném na slunci, kde může dojít ke značnému nárůstu teploty.
- Po přehrávání vložte disk zpět do ochranného obalu.
- K čištění disku použijte čisticí hadřík. Disk otírejte směrem od středu k okrajům.



- K čištění nepoužívejte rozpouštědla, jako je benzín, ředidlo, běžně dostupné čisticí prostředky na čištění disků/optických součástí ani antistatické spreje určené k čištění klasických (vinylových) LP desek.
- Pokud jste potisk disku prováděli sami, nechejte jej před přehráváním disku zaschnout.

- Nepoužívejte následující typy disků:
 - disky určené k čištění optických součástí,
 - disky s nestandardním tvarem (například karta, srdce),
 - disky s nalepenými štítky nebo samolepkami,
 - disky, ze kterých nebyla sejmuta ochranná adhezivní fólie nebo celofánová páska.
- Pokud je záznamová strana disku poškozená, nepokoušejte se povrch disku obnovovat.

Kódy televizorů, které je možno dálkově ovládat

Podržte stisknuté tlačítko **-TV- M/C** a pomocí numerických tlačítek zadejte kód výrobce televizoru.

Pokud je pro některé zařízení uvedeno více kódů, zkuste je postupně zadat, dokud nebude možné televizor dálkovým ovladačem ovládat.

Výrobce	Kód
Sony	01 (výchozí)
Hitachi	24
LG/Goldstar	76
Loewe	45
Panasonic	17, 49
Philips	06, 08, 72
Samsung	71
Sharp	29
Toshiba	38

Seznam jazykových kódů

Podrobné informace - viz část [BD/DVD Viewing Settings] (Nastavení přehrávání BD/DVD) (Nastavení přehrávání BD/DVD) (strana 19).

Pravopis jazyků odpovídá normě ISO 639: 1988 (E/F).

Kód	Jazyk	Kód	Jazyk
1027	Afar	1028	Abkhazian
1032	Afrikaans	1039	Amharic
1044	Arabic	1045	Assamese
1051	Aymara	1052	Azerbaijani
1053	Bashkir	1057	Byelorussian
1059	Bulgarian	1060	Bihari
1061	Bislama	1066	Bengali
1067	Tibetan	1070	Breton
1079	Catalan	1093	Corsican
1097	Czech	1103	Welsh

Kód	Jazyk	Kód	Jazyk
1105	Danish	1109	German
1130	Bhutani; Dzongkha	1142	Greek
1144	English	1145	Esperanto
1149	Spanish	1150	Estonian
1151	Basque	1157	Persian
1165	Finnish	1166	Fiji
1171	Faroese	1174	French
1181	Frisian	1183	Irish
1186	Scots Gaelic	1194	Galician
1196	Guarani	1203	Gujarati
1209	Hausa	1217	Hindi
1226	Croatian	1229	Hungarian
1233	Armenian	1235	Interlingua
1239	Interlingue	1245	Inupiak
1248	Indonesian	1253	Icelandic
1254	Italian	1257	Hebrew
1261	Japanese	1269	Yiddish
1283	Javanese	1287	Georgian
1297	Kazakh	1298	Greenlandic; Kalaallisut
1299	Cambodian; Khmer	1300	Kannada
1301	Korean	1305	Kashmiri
1307	Kurdish	1311	Kirghiz
1313	Latin	1326	Lingala
1327	Laothian; Lao	1332	Lithuanian
1334	Latvian	1345	Malagasy
1347	Maori	1349	Macedonian
1350	Malayalam	1352	Mongolian
1353	Moldavian	1356	Marathi
1357	Malay	1358	Malese; Maltese
1363	Burmese	1365	Nauru
1369	Nepali	1376	Dutch
1379	Norwegian	1393	Occitan
1403	Oromo	1408	Oriya
1417	Punjabi; Panjabi	1428	Polish
1435	Pashto; Pushto	1436	Portuguese
1463	Quechua	1481	Rhaeto- Romance
1482	Kirundi; Rundi	1483	Romanian
1489	Russian	1491	Kinyarwanda
1495	Sanskrit	1498	Sindhi
1501	Sangho; Sango	1502	Serbo-Croatian
1503	Singhalese; Sinhalese	1505	Slovak
1506	Slovenian	1507	Samoan
1508	Shona	1509	Somali
1511	Albanian	1512	Serbian
1513	Siswati; Swati	1514	Sesotho; Sotho southern
1515	Sundanese	1516	Swedish
1517	Swahili	1521	Tamil
1525	Telugu	1527	Tajik
1528	Thai	1529	Tigrinya
1531	Turkmen	1532	Tagalog
1534	Setswana; Tswana	1535	Tonga; Tonga islands
1538	Turkish	1539	Tsonga
1540	Tatar	1543	Twi

Kód	Jazyk	Kód	Jazyk
1557	Ukrainian	1564	Urdu
1572	Uzbek	1581	Vietnamese
1587	Volapük	1613	Wolof
1632	Xhosa	1665	Yoruba
1684	Chinese	1697	Zulu
1703	Není specifikován		

Rodičovský zámek/kód oblasti

Podrobné informace - viz část [Parental Control Area Code] (Kód oblasti pro rodičovský zámek) (Kód oblasti pro rodičovský zámek) (strana 19).

Kód	Oblast	Kód	Oblast
2044	Argentína	2047	Austrálie
2046	Rakousko	2057	Belgie
2070	Brazílie	2090	Čile
2092	Čína	2093	Kolumbie
2115	Dánsko	2165	Finsko
2174	Francie	2109	Německo
2200	Řecko	2219	Hong Kong
2248	Indie	2238	Indonésie
2239	Irsko	2254	Itálie
2276	Japonsko	2304	Korea
2333	Lucembursko	2363	Malajsie
2362	Mexiko	2376	Nizozemí
2390	Nový Zéland	2379	Norsko
2427	Pákistán	2424	Filipíny
2428	Polsko	2436	Portugalsko
2489	Rusko	2501	Singapur
2149	Španělsko	2499	Švédsko
2086	Švýcarsko	2543	Taiwan
2528	Thajsko	2184	Velká Británie

Rejstřík

Symboly

♡ (oblíbené) 9

A

Aktualizace 17
Aktualizace softwaru 17, 20
AUDIO (Zvukový doprovod) 9
Audio Settings (Nastavení zvuku) 18
Auto Standby (Automatický pohotovostní režim) 20

B

Barevná tlačítka 9
BD/DVD Viewing Settings (Nastavení přehrávání BD/DVD) 19
BD-LIVE (Online obsah BD) 14
BD-R 25
BD-RE 25
Bitstream 22
Blu-ray disk 25
BONUSVIEW (Bonusový materiál) 14
BRAVIA Sync 23

C

Child Lock (Dětská pojistka) 8
Control for HDMI (Ovládání přes HDMI) 20, 23

D

Dálkový ovladač 9
Deep Colour 18
Disky, které lze přehrávat 25
DISPLAY (Zobrazení) 10
Dolby Digital 18
DTS 18

E

Easy Setup (Snadné nastavení) 13, 21

H

HDMI 18
HOME (Výchozí nabídka) 9, 17

I

Informace o přehrávání 14
Internetový obsah 9, 15
IP Content Noise Reduction (Potlačení šumu u internetového obsahu) 16

M

MAC adresa 20

N

Network Settings (Síťová nastavení) 20
Network Update (Síťová aktualizace) 17

O

Obnovení přehrávání 10, 24
OPTIONS (Možnosti) 9
OSD (Nabídky na obrazovce) 20

P

Parental Control Settings (Nastavení rodičovského zámku) 19
POP UP/MENU (Překryvná nabídka/nabídka) 9
Připojení
AV zesilovač (receiver) 12
Síť 13
Televizor 11

R

Regionální kód 25
Řešení problémů 22
Reset přehrávače 21
Resetting (Reset) 21
Rodičovský zámek 19

S

Screen Settings (Nastavení obrazovky) 17
SEN 10
Setup (Nastavení) 17
Sony Entertainment Network 15
SUBTITLE (Titulky) 9
System Settings (Systémová nastavení) 20

T

TOP MENU (Hlavní nabídka) 9
TV Type (Typ televizoru) 17

U

USB 15

V

Výchozí nabídka 17



Softvér prehrávača môže byť v budúcnosti aktualizovaný. Ak chcete získať podrobné informácie o všetkých dostupných aktualizáciách a najnovších verziách návodov, navštívte web-stránku:
<http://support.sony-europe.com/>



Ak vás zaujímajú užitočné rady, tipy a informácie o produktoch a službách spoločnosti Sony, navštívte: www.sony-europe.com/myproduct/

Návod na použitie

Blu-ray Disc™ / DVD prehrávač
BDP-S185

VÝSTRAHA

Aby ste predišli riziku vzniku požiaru alebo úrazu elektrickým prúdom, nevystavujte zariadenie dažďu ani vlhkosti.

Aby nedošlo k úrazu elektrickým prúdom, nezoberajte zariadenie. Prípadné opravy prenehajte na autorizovaný servis.

Výmenu sieťovej šnúry je možné vykonať len v autorizovanom servise.

Batérie ani batérie v zariadení nevystavujte nadmerným teplotám (napr. slnečnému žiareniu, ohňu a pod.).

UPOZORNENIE

Používanie optických pomôcok spolu s týmto zariadením zvyšuje riziko poškodenia zraku. Laserový lúč použitý v tomto Blu-ray Disc/DVD prehrávači môže poškodiť zrak, preto sa nepokúšajte rozoberať zariadenie.

Prípadné opravy prenehajte na autorizovaný servis.



Tento štítek upozorňujúci na výskyt laserového žiarenia je umiestnený vo vnútri puzdra ochranného krytu lasera.

Upozornenie pre zákazníkov

CLASS 1 LASER PRODUCT
LASER KLASSE 1
LUOKAN 1 LASERLÄITE
KLASS 1 LASERAPPARAT
1类激光产品

Toto zariadenie je klasifikované ako výrobok CLASS 1 LASER (LASEROVÝ VÝROBOK 1. TRIEDY). Označenie CLASS 1 LASER PRODUCT je umiestnené na zadnej strane zariadenia.



Likvidácia starých elektrických a elektronických zariadení (Platí v Európskej únii a ostatných európskych krajinách so zavedeným separovaným zberom)

Tento symbol na výrobku alebo obale znamená, že s výrobkom nemôže byť nakladané ako s domovým odpadom. Namiesto toho je potrebné ho doručiť do vyhradeného zberného miesta na recykláciu elektrozariadení. Tým, že zaistíte správne zneškodnenie, pomôžete zabrániť potenciálnemu negatívnemu vplyvu na životné prostredie a ľudské zdravie, ktoré by v opačnom prípade hrozilo pri nesprávnom nakladaní s týmto výrobkom. Recyklácia materiálov pomáha uchovávať prírodné zdroje. Pre získanie ďalších podrobných informácií o recyklácii tohto výrobku kontaktujte prosím váš miestny alebo obecný úrad, miestnu službu pre zber domového odpadu alebo predajňu, kde ste výrobok zakúpili.



Pb

Likvidácia starých akumulátorov a batérií (Platí v Európskej únii a ostatných európskych krajinách so zavedeným separovaným zberom)

Tento symbol na akumulátore/batérii alebo na jeho obale upozorňuje, že akumulátor/batériu nie je možné likvidovať v netriedenom komunálnom odpade. Na určitých akumulátoroch/batériách sa môže tento symbol používať v kombinácii s určitým chemickým symbolom. Chemické symboly pre ortuť (Hg) alebo olovo (Pb) sa dopĺňajú na akumulátory/batérie obsahujúce viac než 0,0005% ortuti alebo 0,004% olova. Tým, že zaistíte správnu likvidáciu akumulátorov/batérií, pomôžete zabrániť potenciálnemu negatívnemu vplyvu akumulátorov/batérií na životné prostredie a ľudské zdravie, ktoré by v opačnom prípade hrozilo pri nesprávnom nakladaní s akumulátormi/batériami. Recyklácia materiálov pomáha uchovávať prírodné zdroje.

Ak zariadenia musia byť z bezpečnostných a prevádzkových dôvodov alebo kvôli zachovaniu dát neustále napájané zabudovaným akumulátorom/batériou, tento akumulátor/batériu smie vymieňať len kvalifikovaný servisný pracovník. Pre zabezpečenie správneho nakladania s akumulátorom/batériou odovzdajte zariadenie, ktorému uplynula doba životnosti do zberného strediska prevádzkujúceho recykláciu a likvidáciu odpadu z elektrických a elektronických zariadení.

S ostatnými akumulátormi/batériami nakladajte v zmysle platných miestnych predpisov a noriem. Akumulátory a batérie odovzdajte na vyhradené zberné miesto pre recykliáciu použitých akumulátorov a batérií.

Pre získanie ďalších podrobných informácií o recykliácii tohto výrobku alebo akumulátorov/batérií kontaktujte prosím váš miestny alebo obecný úrad, miestnu službu pre zber domového odpadu alebo predajňu, kde ste výrobok zakúpili.

Upozornenie pre zákazníkov

Výrobcom tohto produktu je spoločnosť Sony Corporation, 1-7-1 Konan Minato-ku Tokyo, 108-0075 Japonsko. Autorizovaným predstaviteľom ohľadom záležitostí týkajúcich sa nariadení EMC a bezpečnosti produktu je spoločnosť Sony Deutschland GmbH, Hedelfinger Strasse 61, 70327 Stuttgart, Nemecko. Ohľadom služieb alebo záručných záležitostí použite adresy uvedené v samostatnom servisnom alebo záručnom liste.

Bezpečnostné upozornenia

- Toto zariadenie je možné prevádzkovať pri striedavom napätí 220 V – 240 V AC, 50/60 Hz. Skontrolujte, či sa prevádzkové napätie zhoduje s napätím v miestnej elektrickej sieti.
- Aby ste predišli riziku vzniku požiaru alebo úrazu elektrickým prúdom, na zariadenie nekladte nádoby naplnené kvapalinou, napríklad vázy.
- Zariadenie umiestnite tak, aby ste v prípade problému mohli okamžite odpojiť sieťovú šnúru od elektrickej siete.

Bezpečnostné upozornenia

Toto zariadenie bolo testované a bolo zistené, že spĺňa limity stanovené smernicou EMC pre používanie prepojovacích káblov kratších než 3 metre.

Umiestnenie

- Zariadenie umiestnite na miesto s dostatočnou ventiláciou, aby sa predišlo jeho prehriatiu.
- Zariadenie neumiestňujte na mäkký povrch, akým je napr. koberec, pretože by mohlo dôjsť k zablokovaniu ventilačných otvorov.
- Zariadenie neumiestňujte do uzavretých priestorov, ako sú knižnice alebo vstavané skrinky.
- Zariadenie neumiestňujte do blízkosti tepelných zdrojov alebo na miesta vystavené priamemu slnečnému žiareniu, prašné miesta alebo miesta vystavené mechanickým otrasom.
- Zariadenie neumiestňujte v exteriéri, vo vozidlách, na lodiach ani jachtách.
- Ak zariadenie preniesite priamo zo studeného prostredia do teplého, alebo ak je zariadenie umiestnené vo veľmi vlhkej miestnosti, na optickom mechanizme zariadenia môže kondenzovať vlhkosť. Ak k tomu dôjde, zariadenie nemusí pracovať správne. V takomto prípade vyberte disk a ponechajte zariadenie zapnuté bez obsluhy približne pol hodiny, kým sa vlhkosť neodparí.

- Zariadenie neumiestňujte na naklonený povrch. Zariadenie je určené len na prevádzku vo vodorovnej polohe.
- Na zariadenie nekladte ťažké ani nestabilné predmety.
- Na nosič disku nekladte iné predmety než disky. Môže dôjsť k poškodeniu zariadenia alebo daného predmetu.
- Pred prenášaním zariadenia vyberte disk z nosiča disku. V opačnom prípade sa môže disk poškodiť.
- Pred premiestňovaním zariadenia odpojte od neho sieťovú šnúru aj ostatné káble.

Zdroje napájania

- Zariadenie je pod stálym napätím, kým je sieťová šnúra v elektrickej zásuvke, aj keď je samotné zariadenie vypnuté.
- Ak nebudete zariadenie používať dlhší čas, odpojte sieťovú šnúru od elektrickej siete. Pri odpájaní sieťovej šnúry tahajte za koncovku. Nikdy netahajte za samotnú šnúru.
- Aby nedošlo k poškodeniu sieťovej šnúry, dodržujte nasledovné. Nepoužívajte poškodenú sieťovú šnúru, inak hrozí riziko vzniku požiaru alebo úrazu elektrickým prúdom.
 - Sieťovú šnúru neprícviknite medzi zariadenie a stenu, policu atď.
 - Na sieťovú šnúru nekladte ťažké predmety, ani sieťovú šnúru netahajte.

Nastavenie hlasitosti

Nevyžívajte hlasitosť počas reprodukcie časti s veľmi nízkou úrovňou zvuku alebo so žiadnym zvukovým signálom. Počas prehrávania pasáže s vysokou úrovňou zvuku môže dôjsť k poškodeniu reproduktorov a vášho sluchu.

Čistenie

Skrinku, panel a ovládacie prvky čistite jemnou handričkou. Nepoužívajte žiadne drsné handričky, práškové prostriedky alebo rozpúšťadlá ako lieh alebo benzín.

Čistiace disky, čističe diskov/šošoviek

Nepoužívajte čistiace disky, čističe diskov/šošoviek (vrátane typov na mokré a suché čistenie). Môžu zapríčiniť poruchu zariadenia.

Výmena časti

V prípade opravy zariadenia si môže servisné stredisko ponechať vymenené časti za účelom opätovného použitia alebo recykliácie.

Poznámky k pripojeniu do konektora HDMI OUT

Dodržujte nasledovné, aby nesprávnou manipuláciou nedošlo k poškodeniu konektorov HDMI OUT.

- Pozorne zarovnajzte konektor HDMI OUT na zadnej strane prehrávača s HDMI konektorom kábla presne podľa ich tvaru. Konektor nesmie byť naopak ani nakrivo.

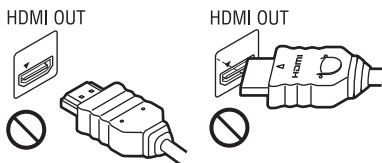

- Pred premiestňovaním prehrávača odpojte HDMI kábel.



- Pri pripájaní alebo odpájaní HDMI kábla držte HDMI konektor rovno. HDMI konektor kábla v konektore HDMI OUT neskrúcajte, ani s ním nemanipulujte nasilu.

DÔLEŽITÉ UPOZORNENIE

Upozornenie: Toto zariadenie je schopné zobrazovať statické video zábery na vašej TV obrazovke aj dlhší čas. Ak na TV obrazovke ponecháte dlhší čas pozastavený obraz alebo zobrazenú ponuku Menu, vystavujete váš TVP riziku trvalého poškodenia obrazovky. Plazmové a projekčné TVP sú na takéto zaobchádzanie obzvlášť citlivé.

Ak máte akékoľvek otázky alebo problémy týkajúce sa zariadenia, kontaktujte najbližšieho predajcu Sony.

Ochrana pred kopírovaním

Oboznáňte sa s modernými systémami ochrany obsahu používanými pri Blu-ray Disc™ aj DVD médiách. Tieto systémy označované ako AAC (Advanced Access Content System) a CSS (Content Scramble System) môžu spôsobovať určité obmedzenia prehrávania, analógového výstupného signálu a iných obdobných funkcií. Prevádzka tohto produktu a aplikované obmedzenia sa môžu líšiť podľa dátumu zakúpenia, keďže riadenie AAC môže po dátume zakúpenia aplikovať alebo zmeniť vlastné pravidlá obmedzení.

Ochrana autorských práv a obchodné značky

- “AVCHD” a logo “AVCHD” sú obchodné značky spoločnosti Panasonic Corporation a Sony Corporation.
- Java je obchodná značka spoločnosti Oracle a/alebo jej dcérskych spoločností.

- “XMB” a “cross media bar” sú obchodné značky spoločnosti Sony Corporation a Sony Computer Entertainment Inc.
- Tento produkt disponuje rozhraním High-Definition Multimedia Interface (HDMI™). HDMI, logo HDMI a High-Definition Multimedia Interface sú obchodné značky alebo ochranné známky spoločnosti HDMI Licensing LLC v USA a ďalších krajinách.
- “Blu-ray Disc” je obchodná značka.
- Logá “Blu-ray Disc”, “DVD+RW”, “DVD-RW”, “DVD+R”, “DVD-R”, “DVD VIDEO” a “CD” sú obchodné značky.
- “BD-LIVE”, logo “BD-LIVE” a “BONUSVIEW” sú obchodné značky asociácie Blu-ray Disc Association.
- “x.v.Colour” a “x.v.Colour” sú obchodné značky spoločnosti Sony Corporation.
- “BRAVIA” je obchodná značka spoločnosti Sony Corporation.
- “PhotoTV HD” a logo “PhotoTV HD” sú obchodné značky spoločnosti Sony Corporation.
- Technológia kódovania audio signálu MPEG Layer-3 a patenty sa používajú v licencií spoločnosti Fraunhofer IIS a Thomson.
- Windows Media je ochranná známka alebo obchodná značka spoločnosti Microsoft Corporation v USA a/alebo ďalších krajinách. Tento produkt obsahuje technológiu, ktorá je chránená určitými zákonmi o duševnom vlastníctve spoločnosti Microsoft. Používanie alebo distribúcia tejto technológie používanej v tomto produkte je bez potrebnej licencie(i) od spoločnosti Microsoft zakázaná. Vlastníci obsahu využívajú technológiu sprístupňovania obsahu Microsoft PlayReady™ na ochranu ich duševného vlastníctva, vrátane obsahu chráneného autorským právom. Toto zariadenie využíva technológiu PlayReady na sprístupňovanie obsahu chráneného technológiou PlayReady a/alebo obsahu chráneného technológiou WMDRM. Ak zariadenie zlyhá pri správnom vynuovení obmedzení využívania obsahu, vlastník obsahu môže požiadať spoločnosť Microsoft o revokáciu schopnosti zariadenia pracovať s obsahom chráneným technológiou PlayReady. Revokácia nesmie ovplyvňovať nechránený obsah ani obsah chránený inými technológiami sprístupňovania obsahu. Vlastník obsahu môže vyžadovať aktualizáciu technológie PlayReady za účelom prístupu k jeho obsahu. Ak aktualizáciu odmietnete, nebude možné sprístupňovať obsah vyžadujúci takúto aktualizáciu.
- Všetky ostatné obchodné značky sú majetkom ich príslušných vlastníkov.
- Ostatné názvy systémov a produktov sú všeobecne obchodnými značkami alebo ochrannými značkami príslušných výrobcov. V tomto návode sa označenia TM a © nepoužívajú.

Obsah

VÝSTRAHA	2
Bezpečnostné upozornenia	3
Prehľad častí a ovládacích prvkov	6

Zapojenia a nastavenia

Krok 1: Pripojenie prehrávača	9
Krok 2: Easy Setup (Jednoduché nastavenie)	11
Pripojenie k sieti	11

Prehrávanie

Prehrávanie disku	12
Prehrávanie z USB zariadenia	13
Prehrávanie prostredníctvom siete	13
Dostupné voľby	14

Nastavenia a úpravy

Ponuka nastavení	15
[Network Update] (Aktualizácia cez sieť)	15
[Screen Settings] (Nastavenia obrazu)	15
[Audio Settings] (Audio nastavenia)	16
[BD/DVD Viewing Settings] (Nastavenia pre prehrávanie BD/DVD diskov)	17
[Parental Control Settings] (Nastavenia rodičovskej zámky)	17
[System Settings] (Nastavenia systému)	18
[Network Settings] (Nastavenia siete)	18
[Easy Setup] (Jednoduché nastavenie)	19
[Resetting] (Resetovanie)	19

Ďalšie informácie

Riešenie problémov	20
Technické údaje	22
Index	26

Prehľad častí a ovládacích prvkov

Predný panel

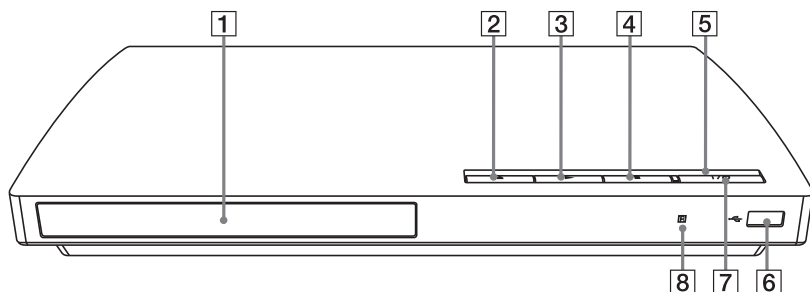

Tlačidlo ► má orientačný hmatový bod. Pri ovládaní prehrávača využívajte hmatový bod na orientáciu medzi tlačidlami.

- 1 **Nosič disku**
- 2 **▲ (otvorenie/zatvorenie)**
- 3 **► (prehrávanie)**
- 4 **■ (zastavenie)**
- 5 **Indikátor napájania**
Svieti, keď je zariadenie zapnuté.
- 6 **↔ (USB) konektor**
Konektor na pripojenie USB zariadenia.

- 7 **I/⏻ (zapnutie/pohotovostný režim)**

Zapnutie prehrávača/prepnutie do pohotovostného režimu.

- 8 **Senzor signálov DO**

Zablokovanie nosiča disku (Child Lock)

Nosič disku je možné zablokovať proti jeho náhodnému otváraniu.

Keď je prehrávač zapnutý, zatlačte a pridržte tlačidlo ► na prehrávači na viac ako 10 sekúnd a zablokujete alebo odblokujete nosič disku.

Zadný panel

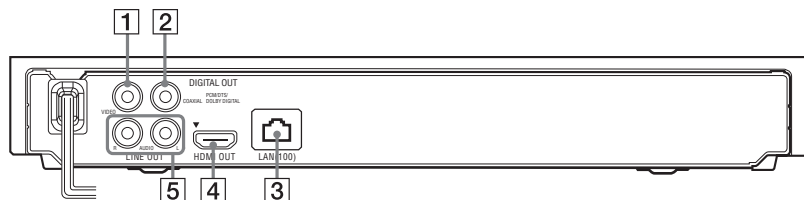

- 1 **Konektor LINE OUT (VIDEO)**
- 2 **Konektor DIGITAL OUT (COAXIAL)**
- 3 **Konektor LAN (100)**
- 4 **Konektor HDMI OUT**
- 5 **Konektory LINE OUT (R-AUDIO-L)**

Dialkové ovládanie (DO)

Dostupné funkcie na DO sa líšia v závislosti od disku alebo stavu zariadenia.

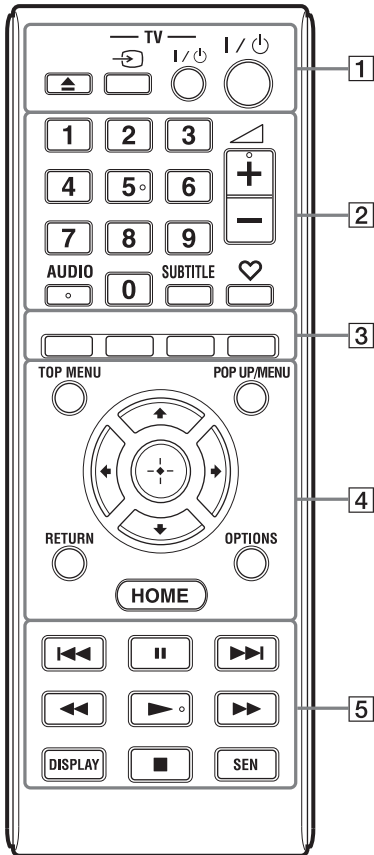

Tlačidlá 5, AUDIO, ◀ + a ▶ majú orientačné hmatové body. Pri ovládaní prehrávača využívajte hmatový bod na orientáciu medzi tlačidlami.

1 ▲ (otvorenie/zatvorenie)

Otvorenie alebo zatvorenie nosiča disku.

-TV- ↺ (Výber zdroja vstupného signálu na TVP)

Prepínanie medzi TV signálom a inými zdrojmi vstupného signálu.

-TV- I/⏻ (zapnutie/pohotovostný režim TVP)

Zapnutie TVP alebo prepnutie do pohotovostného režimu.

I/⏻ (zapnutie/pohotovostný režim)

Zapnutie prehrávača/prepnutie do pohotovostného režimu.

2 Číselné tlačidlá (0 - 9)

Výber čísla titulu/kapitoly atď.

◀ (hlasitosť) +/-

Nastavenie hlasitosti TVP.

AUDIO (str. 17)

Výber jazyka zvuku, ak sú na BD-ROM/DVD VIDEO diskoch dostupné viacjazyčné zvukové stopy.

Výber zvukovej stopy na CD diskoch.

SUBTITLE (str. 17)

Výber jazyka titulkov, ak sú na BD-ROM/DVD VIDEO diskoch dostupné viacjazyčné titulky.

♥ (obľúbené) (str. 14)

Zobrazenie internetového obsahu, ktorý ste zaradili do zoznamu obľúbených obsahov Favourites List. Uložiť môžete až 18 obľúbených internetových obsahov.

3 Farebné tlačidlá (červené/zelené/žlté/modré)

Tlačidlá s odkazmi na interaktívne funkcie.

4 TOP MENU

Zapnutie alebo vypnutie Top Menu BD alebo DVD diskov.

POP UP/MENU

Zapnutie alebo vypnutie vyskakovacieho Menu BD-ROM diskov alebo Menu DVD diskov.

OPTIONS (str. 14)

Zobrazenie dostupných volieb na obrazovke.

HOME

Zobrazenie hlavného Menu (Home) prehrávača. Ak v hlavnom Menu (Home) stlačíte ikonu kategórie, zobrazí sa obrázok pozadia.

RETURN

Obnovenie predchádzajúceho zobrazenia.

◀/↑/↓/▶

Zvýraznenie (výber) zobrazených položiek.

Stredové tlačidlo (ENTER)

Potvrdenie zvolenej položky.

5 ◀◀/▶▶ (predchádzajúce/ nasledujúce)

Prepnutie na predchádzajúcu/ nasledujúcu kapitolu, skladbu alebo súbor.

II (pozastavenie)

Pozastavenie alebo obnovenie prehrávania.



(zrýchlený posuv vzad/vpred)

- Zrýchlený posuv vzad/vpred na disku po stlačení počas prehrávania. Po každom stlačení tlačidla sa mení rýchlosť vyhľadávania.
- Po zatlačení v režime pozastavenia na viac než jednu sekundu sa obraz prehráva spomalene.
- Po krátkom stlačení v režime pozastavenia sa obraz prehráva po jednotlivých snímkach.

▶ (prehrávanie)

Spustenie/obnovenie prehrávania.

DISPLAY (str. 12)

Zobrazenie informácií o prehrávaní na obrazovke.

■ (zastavenie)

Zastavenie prehrávania a uloženie miesta zastavenia prehrávania do pamäte. Miesto obnovenia prehrávania pre titul/stopu (skladbu) je naposledy prehrávané miesto alebo posledne prehrávaný obrázok pre priečinok obrazových súborov.

SEN

Sprístupnenie online služby "Sony Entertainment Network™".

Zobrazenie hlavného Menu (Home)

Hlavné Menu (Home) zobrazíte stlačením tlačidla HOME. Stláčaním ◀/▶ zvolíte kategóriu. Stláčaním ↑/↓ zvolíte položku, potom stlačte ENTER.

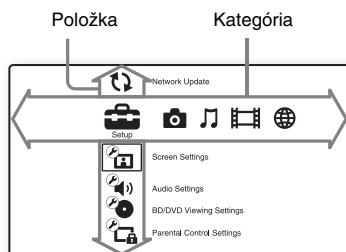

[Setup] (Nastavenie):

Úprava nastavení prehrávača.

[Photo] (Obrazové súbory):
Zobrazenie obrazových súborov.

[Music] (Audio súbory):
Prehrávanie audio súborov.

[Video] (Video súbory):
Prehrávanie video súborov.

[Network] (Sieť):
Zobrazenie položiek siete.

Krok 1: Pripojenie prehrávača

Sieťovú šnúru nepripájajte, kým nevykonáte všetky preporenia.
Dodávané príslušenstvo pozri str. 22.

Pripojenie k TVP

V závislosti od vstupných konektorov na vašom TVP zvolte jeden z nasledovných spôsobov priporenia. Pri pripájaní dodržte farebné rozlíšenie koncoviek a konektorov.

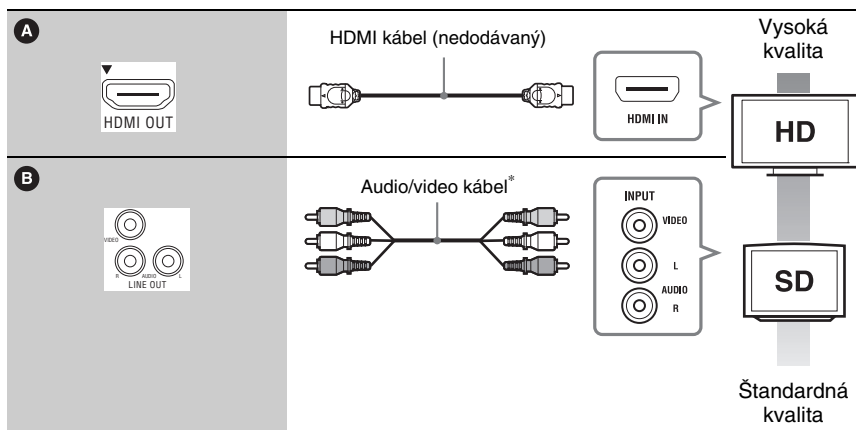
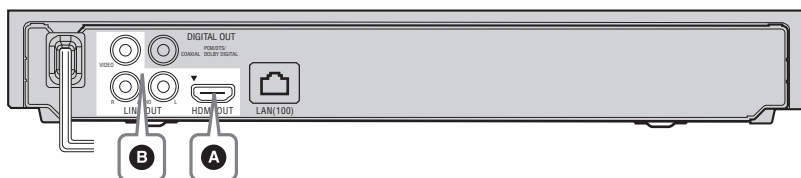

* Pozri "Dodávané príslušenstvo"(str. 22)



Prehrávač neprepájajte cez VCR. Video signály prechádzajúce cez VCR môžu byť rušené systémami na ochranu autorských práv a obraz na TV obrazovke bude skreslený.

Pripojenie k AV zosilňovaču (receiveru)

V závislosti od vstupných konektorov na AV zosilňovači (receiveri) zvolte jeden z nasledovných spôsobov prepojenia. Ak zvolíte **A** alebo **B**, vykonajte vhodné nastavenia v ponuke [Audio Settings] (Audio nastavenia) (str. 16).

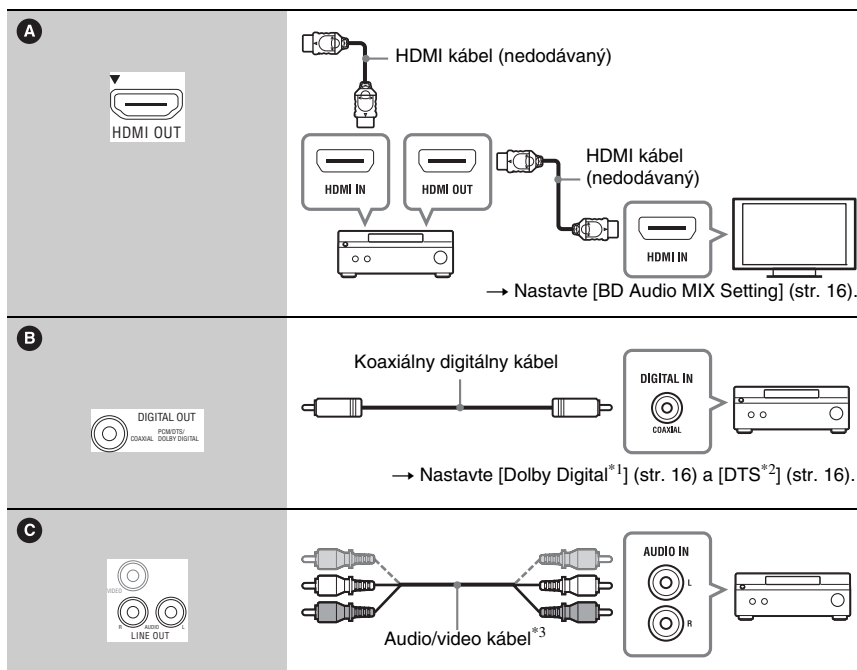
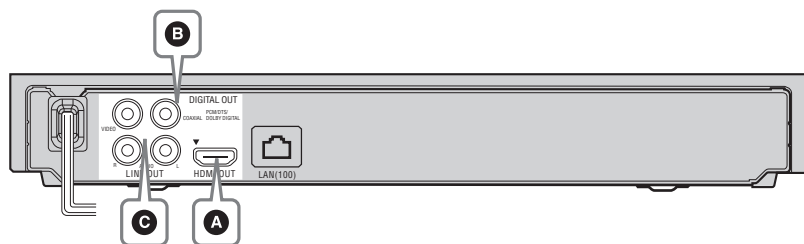

^{*1} Vyrobené v licencií spoločnosti Dolby Laboratories. Dolby, Pro Logic a symbol dvojité-D sú obchodné značky spoločnosti Dolby Laboratories.

^{*2} Vyrobené v licencií podľa patentov USA č.: 5 451 942, 5 956 674, 5 974 380, 5 978 762, 6 226 616, 6 487 535, 7 212 872, 7 333 929, 7 392 195, 7 272 567 a ďalších udelených a registrovaných patentov v USA a v iných krajinách. DTS a symbol sú ochranné známky a DTS-HD, DTS-HD Master Audio a logá DTS sú obchodné značky spoločnosti DTS, Inc. Produkt obsahuje softvér. © DTS, Inc. Všetky práva vyhradené.

^{*3} Pozri "Dodávané príslušenstvo" (str. 22).

Krok 2: Easy Setup (Jednoduché nastavenie)

Pri prvom zapnutí

Chvíľu vyčkajte, kým sa prehrávač zapne a spustí nastavenie [Easy Setup] (Jednoduché nastavenie).

- 1 Do diaľkového ovládania vložte dve batérie R6 (rozmer AA) podľa správnej polarität \oplus a \ominus zobrazenej v priestore pre batérie.

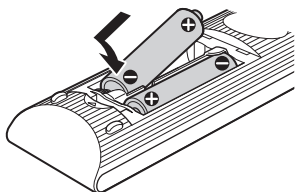

- 2 Prehrávač pripojte k elektrickej sieti.

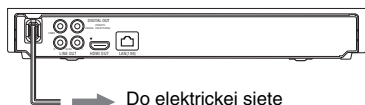

- 3 Stlačením  zapnite prehrávač.

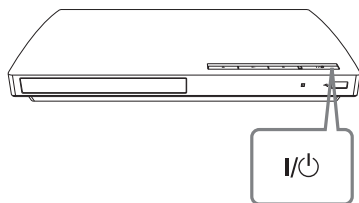

- 4 Zapnite TVP a potom prepínač vstupného signálu na TVP prepnite tak, aby bolo možné sledovať obraz na TV obrazovke.

- 5 Vykonať nastavenie [Easy Setup] (Jednoduché nastavenie).

Za účelom základných nastavení vykonajte pokyny na obrazovke (zobrazenie OSD) pomocou $\leftarrow/\uparrow/\downarrow/\rightarrow$ a ENTER na diaľkovom ovládaní.

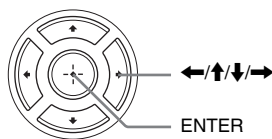

Pripojenie k sieti

Nastavenie káblového pripojenia

Na pripojenie k LAN (100) konektoru na prehrávači použite LAN kábel.

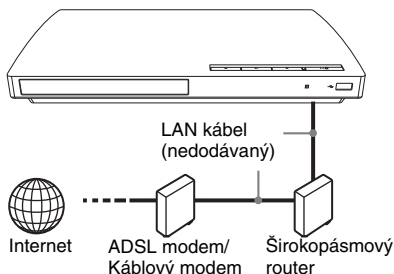

Odporúčame používať priamy alebo krížový tienový kábel rozhrania (LAN kábel).

Vykonanie nastavení siete

Zvoľte [Network Settings] (Nastavenia siete), [Internet Settings] (Internetové nastavenia) a [Wired Setup] (Nastavenie káblového pripojenia) (str. 18). Pre dokončenie nastavenia vykonajte pokyny na obrazovke (zobrazenie OSD).

Prehrávanie disku

Prehrávateľné disky pozri na str. 23.

- 1** Prepínač vstupného signálu na TVP prepnite tak, aby sa zobrazil obraz z tohto prehrávača.
- 2** Stlačte ▲ na prehrávači a umiestnite disk na nosič.

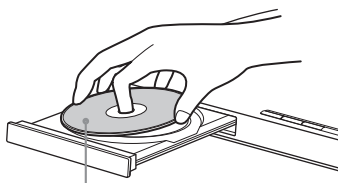

Prehrávanou stranou nadol

- 3** Stlačte ▲ pre zatvorenie nosiča disku. Prehrávanie sa spustí. Ak sa prehrávanie nespustí automaticky, v kategórii [Video] (Video súbory), [Music] (Audio súbory) alebo [Photo] (Obrazové súbory) zvolte ● a stlačte ENTER.

Používanie funkcie BONUSVIEW/BD-LIVE

Niektoré BD-ROM disky s označením "BD-LIVE"* obsahujú bonusový obsah a ďalšie dáta, ktoré si môžete stiahnuť a prehrať.

* BD-LIVE...

- 1** Pripojte USB pamäťové zariadenie do USB konektora na prehrávači (str. 6). Ako lokálnu pamäť použite USB pamäť s kapacitou 1 GB a vyššou.
- 2** Vykonajte prípravy na BD-LIVE (len BD-LIVE).
 - Prehrávač pripojte k sieti (str. 11).
 - Nastavte [BD Internet Connection] (Internetové pripojenie pre BD) na [Allow] (Sprístupniť) (str. 17).

3 Vložte BD-ROM disk s obsahom BONUSVIEW/BD-LIVE.

Spôsob ovládania sa líši v závislosti od disku. Podrobnosti pozri v návode na použitie príslušného disku.



Dáta uložené v USB pamäti vymažete zvolením [Erase BD Data] (Vymazať BD dáta) v kategórii [Video] (Video súbory) a stlačením ENTER. Všetky dáta uložené v priečinku budú odstránia.

Zobrazenie informácií o prehrávaní

Stlačením tlačidla môžete zobraziť informácie o prehrávaní atď. Zobrazené informácie sa líšia v závislosti od typu disku a stavu prehrávača.

Príklad: Pri prehrávaní BD-ROM disku

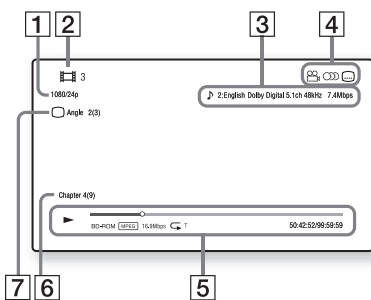

- 1** Rozlíšenie výstupného video signálu/
Frekvencia video signálu
- 2** Číslo alebo názov titulu
- 3** Aktuálne nastavený zvuk
- 4** Dostupné funkcie (uhol, zvuk, titulky)
- 5** Informácie o prehrávaní
Zobrazenie režimu prehrávania, stavovej lišty prehrávania, typu disku, video kodeku, dátového toku, režimu opakovania, uplynutého času a celkového prehrávacieho času.
- 6** Číslo kapitoly
- 7** Aktuálne zvolený zorný uhol

Prehrávanie z USB zariadenia

Z pripojeného USB zariadenia môžete prehrávať video/audio/obrazové súbory. Podporované typy súborov pozri str. 23 .

1 Pripojte USB zariadenie do USB konektora na prehrávači.

Pred pripojením USB zariadenia pozri jeho návod na použitie.

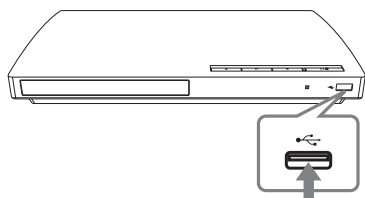

USB zariadenie

2 V hlavnom Menu (Home) zvolte pomocou \leftarrow/\rightarrow kategóriu [Video] (Video súbory), [Music] (Audio súbory) alebo [Photo] (Obrazové súbory).

3 Stláčaním \uparrow/\downarrow zvolte [USB Device] (USB zariadenie) a stlačte ENTER.

Prehrávanie prostredníctvom siete

Používanie služby Sony Entertainment Network

Sony Entertainment Network slúži ako prístupová brána pre zvolené internetové obsahy a rôzne zábavné obsahy na požiadanie priamo do vášho prehrávača.



Niektorý internetový obsah vyžaduje pred možnosťou svojho prehrávania registráciu cez PC.

- 1 **Príprava služby Sony Entertainment Network**
Prehrávač pripojte k sieti (str. 11).
- 2 **V hlavnom Menu (Home) zvolte pomocou \leftarrow/\rightarrow kategóriu [Video] (Video súbory), [Music] (Audio súbory) alebo [Photo] (Obrazové súbory).**

- 3 **Pomocou \uparrow/\downarrow zvolte ikonu poskytovateľa internetových obsahov a stlačte ENTER.**

Ak sa nezíska zoznam internetových obsahov, zobrazí sa príslušná ikona alebo nová ikona.

Používanie ovládacieho panela

Po spustení prehrávania video súboru sa zobrazí ovládací panel. V závislosti od poskytovateľa internetových obsahov sa zobrazované položky môžu líšiť.

Pre opätovné zobrazenie stlačte DISPLAY.

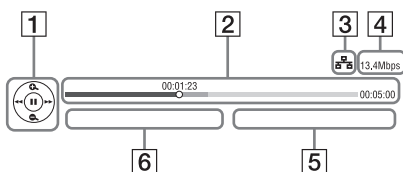

- 1 **Ovládací časť**
Stláčením $\leftarrow/\uparrow/\downarrow/\rightarrow$ alebo ENTER vykonávate operácie prehrávania.
- 2 **Stavová lišta prehrávania**
Stavová lišta, kurzor indikujúci aktuálnu pozíciu, prehrávací čas, dĺžku video súboru
- 3 **Stav siete**
 indikuje káblové pripojenie.
- 4 **Prenosová rýchlosť siete**
- 5 **Názov nasledujúceho video súboru**
- 6 **Názov aktuálneho video súboru**

Dostupné volby

Po stlačení **OPTIONS** sa sprístupnia rôzne nastavenia a operácie prehrávania. Dostupné položky sa líšia v závislosti od danej situácie.

Bežné volby

Položka	Detaily
[Repeat Setting] (Nastavenie opakovania)	Nastavenie režimu opakovania.
[Favourites List] (Zoznam obľúbených)	Zobrazenie zoznamu obľúbených obsahov Favourites List.
[Play/Stop] (Prehrávanie/Zastavenie)	Spustenie alebo zastavenie prehrávania.
[Play from start] (Prehrať od začiatku)	Prehrávanie danej položky od začiatku.
[Add to Favourites] (Pridať obľúbené)	Pridanie internetového obsahu do zoznamu obľúbených obsahov Favourites List.
[Remove from Favourites] (Odstrániť z obľúbených)	Odstánenie internetového obsahu zo zoznamu obľúbených obsahov Favourites List.

Len [Video] (Video súbory)

Položka	Detaily
[A/V SYNC] (A/V synchronizácia)	Nastavenie oneskorenia medzi obrazom a zvukom oneskorením výstupného audio signálu oproti obrazovému signálu (0 až 120 milisekúnd).
[Video Settings] (Video nastavenia)	<ul style="list-style-type: none"> [Picture Quality Mode] (Režim kvality obrazu): Nastavenie obrazu pre rôzne osvetlenie miestnosti. [BNR]: Redukcia "blokového šumu" alebo mozaikovitého vzoru v obraze. [MNR]: Redukcia minoritného šumu okolo obrysov obrazu (moskytový šum).
[Pause] (Pozastavenie)	Pozastavenie prehrávania.
[Top Menu] (Hlavné Menu)	Zobrazenie Top Menu BD alebo DVD diskov.
[Menu/Popup Menu] (Menu/Vyskakovacie Menu)	Zobrazenie vyskakovacieho Menu BD-ROM diskov alebo Menu DVD diskov.

Položka	Detaily
[Title Search] (Vyhľadávanie titulu)	Vyhľadanie titulu na BD-ROM/DVD VIDEO diskoch a spustenie prehrávania od začiatku.
[Chapter Search] (Vyhľadávanie kapitoly)	Vyhľadanie kapitoly a spustenie prehrávania od začiatku.
[Angle] (Uhol)	Výber zorného uhla, ak sú na BD-ROM/DVD VIDEO diskoch dostupné viaceré zorné uhly.
[IP Content Noise Reduction] (Redukcia šumu IP obsahu)	Nastavenie obrazovej kvality pri obsahu z Internetu.

Len [Music] (Audio súbory):



Položka	Detaily
[Add Slideshow BGM] (Pridať hudbu do prezentácie)	Registrovanie audio súborov v USB pamäťovej jednotke ako hudby pre pozadie prezentácie (BGM).









Len [Photo] (Obrazové súbory)

Položka	Detaily
[Slideshow Speed] (Rýchlosť prezentácie)	Zmena rýchlosti prezentácie.
[Slideshow Effect] (Efekt prezentácie)	Nastavenie efektu pre prehrávanie prezentácie.
[Slideshow BGM] (Hudba prezentácie)	<ul style="list-style-type: none"> [Off] (Vyp.): Vypnutie tejto funkcie. [My Music from USB] (Vlastná hudba z USB): Zvolenie audio súborov registrovaných v položke [Add Slideshow BGM] (Pridať hudbu do prezentácie). Ak nie je registrovaný žiadny audio súbor, zobrazí sa [(Not registered)] (Neregistrované). [Play from Music CD] (Prehrať z audio CD disku): Zvolenie skladieb z CD-DA diskov.
[Slideshow] (Prezentácia)	Spustenie prezentácie Slideshow.
[Rotate Left] (Otočiť doľava)	Otáčanie obrázka o 90 stupňov doľava.
[Rotate Right] (Otočiť doprava)	Otáčanie obrázka o 90 stupňov doprava.

Ponuka nastavení

Ak chcete meniť nastavenia prehrávača, v hlavnom Menu (Home) zvolíte ponuku  [Setup] (Nastavenie). Výrobné nastavenia sú podčiarknuté.

- 1 V hlavnom Menu zvolíte pomocou  ponuku  [Setup] (Nastavenie).
- 2 Stláčaním  zvolíte ikonu nastaviteľnej kategórie a stlačte ENTER.

Ikona	Popis
	[Network Update] (Aktualizácia cez sieť) (str. 15) Aktualizácia softvéru prehrávača.
	[Screen Settings] (Nastavenia obrazu) (str. 15) Vykonávanie video nastavení podľa typu prepojujúcich konektorov.
	[Audio Settings] (Audio nastavenia) (str. 16) Vykonávanie audio nastavení podľa typu prepojujúcich konektorov.
	[BD/DVD Viewing Settings] (Nastavenia pre prehrávanie BD/DVD diskov) (str. 17) Nastavovanie volieb zobrazovania.
	[Parental Control Settings] (Nastavenia rodičovskej zámky) (str. 17) Nastavovanie funkcie Parental Control (Rodičovský zámok).
	[System Settings] (Nastavenia systému) (str. 18) Úprava nastavení prehrávača.
	[Network Settings] (Nastavenia siete) (str. 18) Úprava nastavení pre Internet a sieť.
	[Easy Setup] (Jednoduché nastavenie) (str. 19) Opätovné spustenie procesu Easy Setup (Jednoduché nastavenie) pre vykonanie základných nastavení.
	[Resetting] (Resetovanie) (str. 19) Obnovenie výrobných nastavení prehrávača.

[Network Update] (Aktualizácia cez sieť)

Stlačením [OK] aktualizujte softvér prehrávača prostredníctvom siete.



- Aktualizáciu cez sieť odporúčame vykonávať minimálne každé 2 mesiace.
- Informácie o aktualizčných funkciách nájdete na nasledovnej web-stránke:
Pre spotrebiteľov v Európe <http://support.sony-europe.com/>
Pre spotrebiteľov v Austrálii/Novom Zélande <http://www.sony-asia.com/support/>

[Screen Settings] (Nastavenia obrazu)

■ [TV Type] (Typ TVP)

[16:9]: Vyberte túto voľbu, ak pripájate širokouhlý TVP alebo TVP s funkciou širokouhlého režimu.

[4:3]: Vyberte túto voľbu, ak pripájate TVP s pomerom strán 4:3 alebo TVP bez funkcie širokouhlého režimu.

■ [Screen Format] (Formát obrazovky)

Original (Pôvodný): Vyberte túto voľbu, ak pripájate TVP s funkciou širokouhlého režimu. Zobrazovanie obrazu s pomerom strán 4:3 ako obrazu s pomerom strán 16:9 aj na širokouhlých TVP.

[Fixed Aspect Ratio] (Nemenný pomer strán): Zmena rozmerov obrazu tak, aby zodpovedal rozmeru obrazovky s pôvodným pomerom strán.

■ [DVD Aspect Ratio] (Pomer strán DVD)

Letter Box: Zobrazenie širokouhlého obrazu s čiernymi pruhmi v hornej a spodnej časti obrazu.



[Pan & Scan]: Zobrazenie obrazu s reálnou výškou na celú plochu obrazovky s orezanými bokmi.

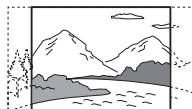

■ [Cinema Conversion Mode]

(Režim filmovej konverzie)

[Auto]: Štandardne nastavte práve toto nastavenie. Prehrávač automaticky zisťuje, či ide o záznam snímaný video alebo filmovou technikou a zvolí vhodnú metódu konverzie.

[Video] (Video súbory): Bez ohľadu na typ záznamu prehrávač vždy zvolí metódu konverzie vhodnú pre záznam snímaný video technikou.

■ [Output Video Format]

(Formát výstupného video signálu)

[HDMI]: Štandardne nastavte [Auto].

Pre prehrávanie disku v pôvodnom rozlíšení zvolte [Original Resolution] (Pôvodné rozlíšenie). Ak je rozlíšenie nižšie ako SD, vykoná sa konverzia na SD rozlíšenie.

[Video]: Automaticky sa nastaví najnižšie rozlíšenie.

■ [BD/DVD-ROM 1080/24p Output]

(BD/DVD-ROM 1080/24p výstup)

[Auto]: Výstup video signálu s rozlíšením 1920 × 1080p/24 Hz, len ak je pripojený 1080/24p-kompatibilný TVP cez konektor HDMI OUT.

[Off] (Vyp.): Zvoľte, ak TVP nie je kompatibilný s video signálom s rozlíšením 1080/24p.

■ [YCbCr/RGB (HDMI)]

[Auto]: Automatické zisťovanie typu pripojeného TVP a prepnutie na vhodné nastavenie farieb.

[YCbCr (4:2:2)]: Výstup YCbCr 4:2:2 video signálu.

[YCbCr (4:4:4)]: Výstup YCbCr 4:4:4 video signálu.

[RGB]: Výstup RGB video signálu.

■ [HDMI Deep Colour Output] (Farebná hĺbka výstupného HDMI signálu)

[Auto]: Štandardne nastavte práve toto nastavenie.

[16bit]/[12bit]/[10bit]: Výstup 16-/12-/10-bitového video signálu, keď je pripojený TVP kompatibilný s technológiou Deep Colour.

[Off] (Vyp.): Zvoľte, ak je obraz nestabilný, alebo sú farby neprirodzené.

■ [Pause Mode] (Režim pozastavenia)

[Auto]: Štandardne nastavte práve toto nastavenie. Dynamické scény sa zobrazujú bez rozmazania.

[Frame] (Snímka): Statický obraz sa zobrazuje vo vysokom rozlíšení.

[Audio Settings] (Audio nastavenia)

■ [Audio (HDMI)]

[Auto]: Štandardne nastavte práve toto nastavenie. Výstup audio signálu podľa stavu pripojeného HDMI zariadenia.

[PCM]: PCM signál je vyvedený na konektor HDMI OUT.

■ [BD Audio MIX Setting]

(Nastavenie BD Audio MIX)

[On] (Zap.): Výstup audio signálu získaného zmixovaním interaktívneho a sekundárneho audio signálu do primárneho audio signálu.

[Off] (Vyp.): Výstup len primárneho audio signálu. Zvoľte pre výstup HD audio signálu do AV zosilňovača (receivera).

■ [Dolby Digital]

[Downmix PCM] (Zmixovanie PCM): Konverzia výstupného signálu Linear PCM. Zvoľte pri pripojení audio zariadenia bez vstavaného dekodéra Dolby Digital.

[Dolby Digital]: Zvoľte pri pripojení audio zariadenia so vstavaným dekodérom Dolby Digital.

■ [DTS]

[Downmix PCM] (Zmixovanie PCM): Konverzia výstupného signálu Linear PCM. Zvoľte pri pripojení audio zariadenia bez vstavaného dekodéra DTS.

[DTS]: Zvoľte pri pripojení audio zariadenia so vstavaným dekodérom DTS.

■ [DTS Neo:6]

[Cinema] (Kino): Reprodukcia simulovaného multikanálového zvuku z 2-kanálových zdrojov cez konektor HDMI OUT podľa schopnosti pripojeného zariadenia pomocou režimu DTS Neo:6 Cinema.

[Music] (Audio súbory): Reprodukcia simulovaného multikanálového zvuku z 2-kanálových zdrojov cez konektor HDMI OUT podľa schopnosti pripojeného zariadenia pomocou režimu DTS Neo:6 Music.

[Off] (Vyp.): Reprodukcia zvuku s jeho originálnym počtom kanálov cez konektor HDMI OUT.

■ [Audio DRC]

[Auto]: Prehrávanie s dynamickým rozsahom špecifikovaným podľa disku (len BD-ROM). Iné disky sa prehrávajú s úrovňou [On] (Zap.). [On] (Zap.): Prehrávanie na úrovni štandardnej kompresie. [Off] (Vyp.): Bez kompresie. Reprodukcia dynamickejšieho zvuku.

■ [Downmix] (Zmixovanie)

[Surround]: Výstup audio signálu so surround efektmi. Zvoľte pri pripojení audio zariadenia s podporou Dolby Surround (Pro Logic) alebo DTS Neo:6. [Stereo]: Výstup audio signálu bez surround efektov. Zvoľte pri pripojení audio zariadenia, ktoré nepodporuje Dolby Surround (Pro Logic) alebo DTS Neo:6.

[BD/DVD Viewing Settings] (Nastavenia pre prehrávanie BD/DVD diskov)

■ [BD/DVD Menu]

Výber predvoleného jazyka pre Menu BD-ROM alebo DVD VIDEO diskov. Ak ste zvolili [Select Language Code] (Zvoliť kód jazyka), zobrazí sa okno pre zadanie kódu jazyka. Zadajte kód jazyka podľa časti "Tabuľka kódov jazykov" (str. 24).

■ [Audio] (Zvuk)

Výber predvolenej zvukovej stopy pre BD-ROM alebo DVD VIDEO disky. Ak zvolíte [Original] (Pôvodný), zvolí sa jazyk, ktorému je na disku prednastavená priorita. Ak ste zvolili [Select Language Code] (Zvoliť kód jazyka), zobrazí sa okno pre zadanie kódu jazyka. Zadajte kód jazyka podľa časti "Tabuľka kódov jazykov" (str. 24).

■ [Subtitle] (Titulky)

Výber predvoleného jazyka pre titulky pre BD-ROM alebo DVD VIDEO disky. Ak ste zvolili [Select Language Code] (Zvoliť kód jazyka), zobrazí sa okno pre zadanie kódu jazyka. Zadajte kód jazyka podľa časti "Tabuľka kódov jazykov" (str. 24).

■ [BD Hybrid Disc Playback Layer] (Prehrávanie BD vrstvy hybridného disku)

[BD]: Prehrávanie BD vrstvy.
[DVD/CD]: Prehrávanie DVD alebo CD vrstvy.

■ [BD Internet Connection] (Internetové pripojenie pre BD)

[Allow] (Povoliť): Štandardne nastavte práve toto nastavenie.
Do not allow (Nepovoliť): Zamedzenie prístupu na Internet.

[Parental Control Settings] (Nastavenia rodičovskej zámky)

■ [Password] (Heslo)

Nastavenie alebo zmena hesla pre funkciu Parental Control. Heslo umožní nastaviť obmedzenie prehrávania BD-ROM alebo DVD VIDEO diskov a prehrávanie video súborov z Internetu. V prípade potreby môžete odlišiť úrovne obmedzení pre BD-ROM, DVD VIDEO disky a video záznamy z Internetu.

■ [Parental Control Area Code] (Kódy oblastí rodičovskej zámky)

Prehrávanie niektorých BD-ROM, DVD VIDEO diskov alebo video súborov z Internetu môže byť obmedzené zemepisnou oblasťou. Nevhodné scény sa neprehrávajú, alebo sa nahradia inými scénami. Postupujte podľa zobrazovaných pokynov a zadajte štvorciferné heslo.

■ [BD Parental Control] (Rodičovská zámka pre BD)

Prehrávanie niektorých BD-ROM diskov môže byť obmedzené vekom diváka. Nevhodné scény sa neprehrávajú, alebo sa nahradia inými scénami. Postupujte podľa zobrazovaných pokynov a zadajte štvorciferné heslo.

■ [DVD Parental Control] (Rodičovská zámka pre DVD)

Prehrávanie niektorých DVD VIDEO diskov môže byť obmedzené vekom diváka. Nevhodné scény sa neprehrávajú, alebo sa nahradia inými scénami. Postupujte podľa zobrazovaných pokynov a zadajte štvorciferné heslo.

■ [Internet Video Parental Control] (Rodičovská zámka pre video súbory z Internetu)

Prehrávanie niektorých video súborov z Internetu môže byť obmedzené vekom diváka. Nevhodné scény sa neprehrajú, alebo sa nahradia inými scénami. Postupujte podľa zobrazených pokynov a zadajte štvorciferné heslo.

■ [Internet Video Unrated] (Neklasifikované video súbory z Internetu)

[Allow] (Povoliť): Sprístupnenie prehrávania neklasifikovaných video súborov z Internetu.

[Block] (Blokovať): Blokovanie prehrávania neklasifikovaných video súborov z Internetu.

[System Settings] (Nastavenia systému)

■ [OSD]

Výber jazyka pre OSD zobrazenia.

■ [Control for HDMI] (Ovládanie cez HDMI)

[On] (Zap.): Dostupné sú nasledovné funkcie BRAVIA Sync:

- One-Touch Play (Prehrávanie jediným stlačením)
- System Power-Off (Vypnutie systému)
- Language Follow (Podľa jazyka)

[Off] (Vyp.): Vypnutie tejto funkcie.



Podrobnosti pozri v návode na použitie TVP alebo daných zariadení.

■ [HDMI:Linked to TV-off] (HDMI: Prepojenie na vypnutie TVP)

[On] (Zap.): Automatické vypnutie prehrávača a HDMI-kompatibilných zariadení po prepnutí TVP do pohotovostného režimu (BRAVIA Sync).

[Off] (Vyp.): Vypnutie tejto funkcie.

■ [Auto Standby] (Automatický pohotovostný režim)

[On] (Zap.): Automatické prepnutie do pohotovostného režimu, ak viac ako 30 minút nestečíte žiadne tlačidlo.

[Off] (Vyp.): Vypnutie tejto funkcie.

■ [Auto Display] (Automatické zobrazenie)

[On] (Zap.): Automatické zobrazovanie informácií na obrazovke pri zmene zobrazených titulov, režimu obrazu, audio signálov atď.

[Off] (Vyp.): Zobrazenie informácií až po stlačení DISPLAY.

■ [Screen Saver] (Šetrič obrazovky)

[On] (Zap.): Zapnutie šetriča obrazovky. Zobrazenie obrázku šetriča obrazovky ak pri OSD zobrazení nepoužijete prehrávač viac ako 10 minút.

[Off] (Vyp.): Vypnutie tejto funkcie.

■ [Software Update Notification] (Upozornenie na dostupnosť aktualizácie softvéru)

[On] (Zap.): Prehrávač bude informovať o dostupnosti novej verzie softvéru (str. 15).

[Off] (Vyp.): Vypnutie tejto funkcie.

■ [System Information] (Systémové informácie)

Zobrazenie informácií o verzii softvéru prehrávača a MAC adrese.

[Network Settings] (Nastavenia siete)

■ [Internet Settings] (Nastavenia Internetu)

Prehrávač najskôr pripojte k sieti. Podrobnosti pozri “Pripojenie k sieti” (str. 11).

[View Network Status] (Zobrazenie stavu siete): Zobrazenie aktuálneho stavu siete.

[Wired Setup] (Nastavenie káblovej siete): Zvoľte, keď pripájate priamo širokopásmový router pomocou LAN kábla.



Ďalšie podrobnosti a odpovede na často kladené otázky sa dozviete na nasledovnej web-stránke:

Pre spotrebiteľov v Európe
<http://support.sony-europe.com/>

■ [Network Connection Diagnostics] (Diagnostika pripojenia na sieť)

Kontrola správneho pripojenia k sieti spustením diagnostiky pripojenia na sieť.



[Easy Setup] 1·2·3 **(Jednoduché nastavenie)**

Opätovné spustenie procesu [Easy Setup] (Jednoduché nastavenie) pre vykonanie základných nastavení. Postupujte podľa zobrazovaných pokynov.



[Resetting] **(Resetovanie)**

■ [Reset to Factory Default Settings] (Obnovenie výrobných nastavení)

Po zvolení skupiny nastavení môžete obnoviť výrobné nastavenia prehrávača. Obnovia sa všetky nastavenia v rámci zvolenej skupiny.

■ [Initialize Personal Information] (Inicializácia osobných údajov)

Odstránenie vašich osobných údajov uložených v prehrávači.

Riešenie problémov

Ak sa počas používania prehrávača vyskytne nejaký problém, pokúste sa ho vyriešiť pomocou nižšie uvedeného prehľadu skôr než pristúpite k žiadosti o opravu. Ak problém pretrváva, obráťte sa na najbližšieho predajcu Sony.

Obraz

Žiadny obraz alebo nekvalitný obraz na výstupe.

- ➔ Skontrolujte, či sú všetky prepojovacie káble pripojené správne a spoľahlivo (str. 9).
- ➔ Prepínač vstupného signálu na TVP nastavte tak, aby sa zobrazoval signál z vášho prehrávača.
- ➔ Zatlačením **■** na prehrávači na viac než 10 sekúnd obnovte najnižšie rozlíšenie pre výstupný video signál.
- ➔ Pri HDMI prepojeniach vykonajte nasledovné: ①Vypnite a znova zapnite prehrávač. ②Vypnite a znova zapnite pripojené zariadenie. ③Odpojte a znova zapojte HDMI kábel.
- ➔ Konektor HDMI OUT je pripojený s DVI zariadením, ktoré nepodporuje technológiu ochrany autorských práv.
- ➔ Pri HDMI prepojeniach skontrolujte nastavenia [Output Video Format] (Formát výstupného video signálu) v ponuke [Screen Settings] (Nastavenia obrazu) (str. 16).
- ➔ Ak sú na výstupe analógové signály, nastavte [BD/DVD-ROM 1080/24p Output] (BD/DVD-ROM 1080/24p výstup) na [Off] (Vyp.) v ponuke [Screen Settings] (Nastavenia obrazu) (str. 16).
- ➔ Pri BD-ROM diskoch skontrolujte nastavenie [BD/DVD-ROM 1080/24p Output] (BD/DVD-ROM 1080/24p výstup) v ponuke [Screen Settings] (Nastavenia obrazu) (str. 16).

Po pripojení do konektora HDMI OUT sa automaticky prepína jazyk zobrazení na obrazovke.

- ➔ Ak je [Control for HDMI] (Ovládanie cez HDMI) nastavené na [On] (Zap.) (str. 18), jazyk zobrazenia na obrazovke sa

automaticky prepne podľa nastavenia jazyka na pripojenom TVP (ak zmeníte nastavenia jazyka na TVP atď.).

Zvuk

Žiadny zvuk alebo nekvalitný zvuk na výstupe.

- ➔ Skontrolujte, či sú všetky prepojovacie káble pripojené správne a spoľahlivo (str. 9).
- ➔ Prepínač vstupného signálu na AV zosilňovači (receiveri) nastavte tak, aby sa audio signál prehrávača prehrával prostredníctvom AV zosilňovača (receivera).
- ➔ Ak nie sú audio signály vyvedené na konektor DIGITAL OUT (COAXIAL)/HDMI OUT, skontrolujte nastavenia zvuku (str. 16).
- ➔ Pri HDMI prepojeniach vykonajte nasledovné: ①Vypnite a znova zapnite prehrávač. ②Vypnite a znova zapnite pripojené zariadenie. ③Odpojte a znova zapojte HDMI kábel.
- ➔ Ak je pri HDMI prepojeniach prehrávač pripojený k TVP cez AV zosilňovač (receiver), skúste ho pripojiť k TVP priamo pomocou HDMI kábla. Pozri návod na použitie AV zosilňovača (receivera).
- ➔ Konektor HDMI OUT je pripojený k DVI zariadeniu (DVI konektory neprijímajú audio signál).
- ➔ Zariadenie zapojené do konektora HDMI OUT nepodporuje daný formát audio signálu prehrávača. Skontrolujte nastavenia audio signálu (str. 16).

Signál HD Audio (Dolby Digital Plus, Dolby TrueHD, DTS-HD High Resolution Audio a DTS-HD Master Audio) nie je vyvedený podľa dátového toku.

- ➔ Nastavte [BD Audio MIX Setting] (Nastavenie BD Audio MIX) na [Off] (Vyp.) v ponuke [Audio Settings] (Audio nastavenia) (str. 16).
- ➔ Overte, či je pripojený AV zosilňovač (receiver) kompatibilný s jednotlivými HD Audio formátmi.

Nereprodukuje sa interaktívny audio signál.

- ➔ Nastavte [BD Audio MIX Setting] (Nastavenie BD Audio MIX) na [On] (Zap.) v ponuke [Audio Settings] (Audio nastavenia) (str. 16).

Disk

Disk sa neprehráva.

- Disk je znečistený alebo poškodený.
- Disk je vložený naopak. Disk vkladajte správne, prehrávanou stranou smerom nadol.
- Disk je vo formáte, ktorý prehrávač nedokáže prehrávať (str. 23).
- Prehrávač nedokáže prehrávať disky, ktoré nie sú správne uzatvorené.
- Regionálny kód BD alebo DVD disku nesúhlasí s kódom prehrávača.

USB zariadenie

Prehrávač nezistí USB zariadenie pripojené k prehrávaču.

- Skontrolujte, či je USB zariadenie správne pripojené k USB konektoru.
- Skontrolujte, či USB zariadenie alebo kábel nie sú poškodené.
- Skontrolujte, či je USB zariadenie zapnuté.
- Ak je USB zariadenie pripojené prostredníctvom USB rozbočovača, pripojte USB zariadenie priamo k prehrávaču.

Služba Sony Entertainment Network

Nekvalitný obraz/zvuk. Niektoré programy sa zobrazujú s nižšou kvalitou, hlavne pri rýchlych alebo tmavých scénach.

- V závislosti od poskytovateľa internetových obsahov môže byť obraz/zvuk nekvalitný.
- Kvalita obrazu/zvuku sa môže zvýšiť zmenou rýchlosti pripojenia. Pre video súbory v štandardnom rozlíšení odporúčame minimálnu rýchlosť pripojenia 2,5 Mb/s (10 Mb/s pre video súbory vo vysokom rozlíšení).
- Všetky video súbory nemusia obsahovať zvuk.

Zobrazuje sa malý obraz.

- Stlačením **↑** obraz zväčšíte.

Pripojenie k sieti

Prehrávač sa nedokáže pripojiť k sieti.

- Skontrolujte pripojenie k sieti (str. 11) a sieťové nastavenia (str. 18).

Po zapnutí prehrávača sa na obrazovke zobrazí hlásenie [A new software version is available. Please go to the “Setup” section of the menu and select “Network update” to perform the update.] (Dostupná je nová verzia softvéru. Aktualizujte softvér cez Menu “Setup” (Nastavenie) a položku “Network update” (Aktualizácia cez sieť).)

- Aktualizáciu softvéru prehrávača na novšiu verziu pozri [Network Update] (Aktualizácia cez sieť) (str. 15).

Ovládanie cez HDMI (Control for HDMI) (BRAVIA Sync)

Funkcia [Control for HDMI] (Ovládanie cez HDMI) nefunguje (BRAVIA Sync).

- Overte, či je [Control for HDMI] (Ovládanie cez HDMI) nastavené na [On] (Zap.) (str. 18).
- Ak zmeníte HDMI zapojenie, vypnite prehrávač a znova ho zapnite.
- Ak sa preruší napájanie, nastavte [Control for HDMI] (Ovládanie cez HDMI) na [Off] (Vyp.), potom nastavte [Control for HDMI] (Ovládanie cez HDMI) na [On] (Zap.) (str. 18).
- Podľa návodu na použitie pre konkrétne zariadenie overte,
 - či je zariadenie kompatibilné s funkciou [Control for HDMI] (Ovládanie cez HDMI).
 - či je nastavenie funkcie [Control for HDMI] (Ovládanie cez HDMI) na pripojenom zariadení správne.
- Pri pripojení prehrávača k TVP cez AV zosilňovač (receiver),
 - ak AV zosilňovač (receiver) nie je kompatibilný s funkciou [Control for HDMI] (Ovládanie cez HDMI), nebudete môcť TVP ovládať pomocou prehrávača.
 - ak zmeníte HDMI prepojenie, odpojte a opätovne pripojte sieťovú šnúru alebo ak sa vyskytne chyba napájania, vykonajte nasledovné: ①Nastavte prepínač zdroja vstupného signálu na AV zosilňovači (receiveri) tak, aby sa na TV obrazovke zobrazil obraz z tohto prehrávača. ②Nastavte [Control for HDMI] (Ovládanie cez HDMI) na [Off] (Vyp.), potom nastavte [Control for HDMI] (Ovládanie cez HDMI) na [On] (Zap.) (str. 18). Pozri návod na použitie AV zosilňovača (receivera).

Funkcia vypnutia systému nefunguje (BRAVIA Sync).

- ➔ Overtre, či je [Control for HDMI] (Ovládanie cez HDMI) a [HDMI: Linked to TV-off] (HDMI: Prepojenie na vypnutie TVP) nastavené na [On] (Zap.) (str. 18).

Ďalšie problémy



Prehrávanie sa nezačne od začiatku.

- ➔ Stlačte OPTIONS a zvolte [Play from start] (Prehrať od začiatku).

Prehrávanie sa nezačne v mieste kde ste naposledy zastavili prehrávanie.

- ➔ V závislosti od disku sa miesto obnovenia prehrávania môže zrušiť, ak
- otvoríte nosič disku.
 - odpojíte USB zariadenie.
 - prehráte iný obsah.
 - vypnete prehrávač.

Nosič disku nie je možné otvoriť a nedá sa vybrať disk, ani keď stlačíte .

- ➔ Vyskúšajte nasledovné: ①Vypnite prehrávač a odpojte sieťovú šnúru. ②Zapojte sieťovú šnúru a súčasne držte zatlačené tlačidlo  na prehrávači. ③Držte zatlačené tlačidlo  na prehrávači, kým sa nosič disku neotvorí. ④Vyberte disk. ⑤Zatlačte a pridržte  na prehrávači na viac ako 10 sekúnd, kým sa prehrávač nevy vypne.

Žiadne tlačidlo na prehrávači nefunguje.

- ➔ Vo vnútri prehrávača skondenzovala vlhkosť (str. 3).
- ➔ Zatlačte a pridržte  na prehrávači na viac ako 10 sekúnd, kým sa prehrávač nevy vypne.
- Ak stále na prehrávači nefunguje žiadne tlačidlo, odpojte a znova zapojte sieťovú šnúru.

Technické údaje

Systém

Laser: Polovodičový laser

Vstupy a výstupy

(Názov konektora):

Typ konektora/Výstupná úroveň/
Zaťažovacia impedancia)

LINE OUT R-AUDIO-L:

RCA konektor/2 Vrms/10 kOhm

DIGITAL OUT (COAXIAL):

RCA konektor/0,5 V_{š-š}/75 Ohm

HDMI OUT:

19-pinový štandardný konektor HDMI

LINE OUT VIDEO:

RCA konektor/1,0 V_{š-š}/75 Ohm

LAN (100):

Konektor 100BASE-TX

USB:

USB konektor typ A, maximálne prúdové zaťaženie 500 mA (pre pripojenie USB zariadenia)

Všeobecne

Napájanie:

Striedavé napätie 220 – 240 V, 50/60 Hz

Príkon:

10 W

Rozmery (cca):

290 mm × 188 mm × 42,5 mm
(šírka/hĺbka/výška)
vrátane prečnievajúcich častí

Hmotnosť (cca):

1,1 kg

Prevádzková teplota:

5°C až 35°C

Prevádzková vlhkosť:

25% až 80%

Dodávané príslušenstvo

- Audio/video kábel (RCA konektor ×3) (1)
(Len modely pre Austráliu/Nový Zéland)
- Diaľkové ovládanie (DO) (1)
- Batérie R6 (veľkosť AA) (2)

Právo na zmeny vyhradené.

Prehráateľné disky

Blu-ray Disc *1	BD-ROM BD-R*2/BD-RE*2
DVD *3	DVD-ROM DVD-R/DVD-RW DVD+R/DVD+RW
CD *3	CD-DA (audio CD) CD-ROM CD-R/CD-RW

*1 Keďže sú špecifikácie médií Blu-ray Disc novinkou a neustále sa vyvíjajú, niektoré disky sa nemusia v závislosti od typu a verzie disku prehrať. Výstupný audio signál závisí od zdroja signálu, použitého výstupného konektora a zvoleného zvukového nastavenia.

*2 BD-RE: Ver.2.1

BD-R: Ver.1.1, 1.2, 1.3 vrátane diskov organického pigmentového typu BD-R (typ LTH) BD-R disky vytvorené v PC sa nemusia dať prehrať, ak je na nich umožnený ďalší zápis.

*3 CD alebo DVD disk sa tiež neprehrá, ak nebol správne uzatvorený. Podrobnosti pozri v návode na použitie záznamového zariadenia.

Nevhodné disky na prehrávanie

- BD disky v ochrannom puzdre
- BDXL disky
- DVD-RAM disky
- HD DVD disky
- DVD Audio disky
- PHOTO CD disky
- Dátové úseky CD-Extra diskov
- Super VCD disky
- Strana disku DualDisc s audio záznamom

Poznámka k diskom

Zariadenie je určené na prehrávanie diskov kompatibilných so štandardom Compact Disc (CD). Disky formátu DualDisc a niektoré audio disky kódované technológiou pre ochranu autorských práv nevyhovujú štandardu Compact Disc (CD) a nie sú s týmto zariadením kompatibilné (nie je ich možné prehrať).

Poznámka k funkciám prehrávania BD/DVD diskov

Niektoré funkcie prehrávania BD/DVD diskov môžu byť úmyselne zablokované výrobcom softvéru. Vzhľadom na to, že tento prehrávač prehráva BD/DVD disky podľa samotného obsahu disku vytvoreného výrobcom, niektoré funkcie prehrávania nemusia byť k dispozícii.

Poznámka k dvojvrstvovým BD/DVD diskom

Pri prepnutí vrstvy môže dôjsť k dočasnému prerušeniu obrazu a zvuku.

Regionálny kód

(len BD-ROM/DVD VIDEO disky)

Váš prehrávač má regionálny kód vyznačený na zadnej strane a môžete v ňom prehrávať iba BD-ROM/DVD VIDEO disky, ktoré sú označené tým istým regionálnym kódom alebo .



Podporované typy súborov

Video súbory

Formát súboru	Prípoma
MPEG-1 Video/PS*1 MPEG-2 Video/PS, TS*1	“.mpg”, “.mpeg”, “.m2ts”, “.mts”
MPEG-4 AVC*1	“.mkv”, “.mp4”, “.m4v”, “.m2ts”, “.mts”
WMV9*1	“.wmv”, “.asf”
AVCHD	*2
Xvid	“.avi”

Audio súbory

Formát súboru	Prípoma
MP3 (MPEG-1 Audio Layer III)	“.mp3”
AAC*1*3	“.m4a”
WMA9 Standard*1*3	“.wma”
LPCM	“.wav”

Obrazové súbory

Formát súboru	Prípoma
JPEG	“.jpg”, “.jpeg”

*1 Prehrávač nedokáže prehrávať kódované súbory, ako napríklad DRM súbory.

*2 Prehrávač prehráva súbory formátu AVCHD, ktoré boli nahrané digitálnou video kamerou atď. Disk vo formáte AVCHD sa neprehrá, ak nebol správne uzatvorený.

*3 Prehrávač nedokáže prehrávať kódované súbory, ako napríklad Lossless (Bezstratové) súbory.



- V závislosti od formátu a podmienok pri enkódovaní alebo zázname sa niektoré súbory nemusia prehrať.
- Niektoré súbory upravené v PC sa nemusia prehrať.
- Prehrávač rozpozná nasledovné súbory a priečinky na BD, DVD, CD diskoch a USB zariadeniach:
 - priečinky až do tretej úrovne vetvenia
 - až 500 súborov v jednej úrovni vetvenia
- Niektoré USB zariadenia nemusia s týmto prehrávačom fungovať.
- Prehrávač rozpozná veľkokapacitné pamäťové zariadenia typu Mass Storage Class (MSC) a tiež zariadenia triedy Still Image Capture Device (SICD).
- Aby nedošlo k poškodeniu dát, USB pamäťovej jednotky alebo zariadení, pred pripájaním alebo odpájaním USB pamäťovej jednotky alebo zariadení vypnite prehrávač.
- Prehrávač nemusí prehrávať video súbory s vysokým dátovým tokom na DATA CD diskoch plynulo. Takéto súbory odporúčame prehrávať z DATA DVD diskov.

Poznámky k diskom

- Disk chytajte len na okrajoch, aby ste predišli znečisteniu povrchu disku. Nedotýkajte sa povrchu disku. Odtlačky prstov, nečistoty alebo škrabance na povrchu disku môžu zapríčiniť jeho nepoužiteľnosť.



- Disk nevystavujte priamemu slnečnému žiareniu ani pôsobeniu tepelných zdrojov, ako je kúrenie ani nenechávajte disk v aute zaparkovanom na slnku, pretože sa môže teplota v interiéri značne zvýšiť.
- Po skončení prehrávania odložte disk späť do obalu.
- Disk čistite pomocou čistiacej handričky. Disk čistite smerom od stredu k okrajom.



- Na čistenie nepoužívajte rozpúšťadlá ako benzín, riedidlo, bežne dostupné čistiace prostriedky ani antistatické spreje určené na čistenie vinylových LP platní.
- Ak ste tlačili štítok disku, pred prehrávaním vysušte tlačiarensku farbu.
- Nepoužívajte nasledovné typy diskov.
 - Čistiace disky.
 - Disky neštandardných tvarov (napr. v tvare štvorca, srdca).
 - Disky s nalepeným štítkom alebo etiketou.
 - Disky s nalepenou lepiacou páskou alebo zvyškami lepidla.
- Prehrávaciu stranu disku neupravujte za účelom odstránenia škrabancov na povrchu.

Číselné kódy TVP, ktoré je možné ovládať

Pri zatlačení -TV-  zadajte číselnými tlačidlami kód výrobcu TVP.

Ak je uvedených viac kódov než jeden, skúšajte postupne zadávať všetky, kým nenájdete kód prislúchajúci vášmu TVP.

Výrobca	Číselný kód
Sony	01 (výrobné nastavenie)
Hitachi	24
LG/Goldstar	76
Loewe	45
Panasonic	17, 49
Philips	06, 08, 72
Samsung	71
Sharp	29
Toshiba	38

Tabuľka kódov jazykov

Podrobnosti pozri [BD/DVD Viewing Settings] (Nastavenia pre prehrávanie BD/DVD diskov) (str. 17).

Pravopis jazykov zodpovedá štandardu ISO 639: 1988 (E/F).

Kód	Jazyk	Kód	Jazyk
1027	Afar	1028	Abkhazian
1032	Afrikaans	1039	Amharic
1044	Arabic	1045	Assamese
1051	Aymara	1052	Azerbaijani
1053	Bashkir	1057	Byelorussian
1059	Bulgarian	1060	Bihari
1061	Bislama	1066	Bengali

Kód	Jazyk	Kód	Jazyk
1067	Tibetan	1070	Breton
1079	Catalan	1093	Corsican
1097	Czech	1103	Welsh
1105	Danish	1109	German
1130	Bhutani; Dzongkha	1142	Greek
1144	English	1145	Esperanto
1149	Spanish	1150	Estonian
1151	Basque	1157	Persian
1165	Finnish	1166	Fiji
1171	Faroese	1174	French
1181	Frisian	1183	Irish
1186	Scots Gaelic	1194	Galician
1196	Guarani	1203	Gujarati
1209	Hausa	1217	Hindi
1226	Croatian	1229	Hungarian
1233	Armenian	1235	Interlingua
1239	Interlingue	1245	Inupiak
1248	Indonesian	1253	Icelandic
1254	Italian	1257	Hebrew
1261	Japanese	1269	Yiddish
1283	Javanese	1287	Georgian
1297	Kazakh	1298	Greenlandic; Kalaallisut
1299	Cambodian; Khmer	1300	Kannada
1301	Korean	1305	Kashmiri
1307	Kurdish	1311	Kirghiz
1313	Latin	1326	Lingala
1327	Laothian; Lao	1332	Lithuanian
1334	Latvian	1345	Malagasy
1347	Maori	1349	Macedonian
1350	Malayalam	1352	Mongolian
1353	Moldavian	1356	Marathi
1357	Malay	1358	Malese; Maltese
1363	Burmese	1365	Nauru
1369	Nepali	1376	Dutch
1379	Norwegian	1393	Occitan
1403	Oromo	1408	Oriya
1417	Punjabi; Panjabi	1428	Polish
1435	Pashto; Pushto	1436	Portuguese
1463	Quechua	1481	Rhaeto- Romance
1482	Kirundi; Rundi	1483	Romanian
1489	Russian	1491	Kinyarwanda
1495	Sanskrit	1498	Sindhi
1501	Sangho; Sango	1502	Serbo-Croatian
1503	Singhalese; Sinhalese	1505	Slovak
1506	Slovenian	1507	Samoan
1508	Shona	1509	Somali
1511	Albanian	1512	Serbian
1513	Siswati; Swati	1514	Sesotho; Sotho southern
1515	Sundanese	1516	Swedish
1517	Swahili	1521	Tamil
1525	Telugu	1527	Tajik
1528	Thai	1529	Tigrinya
1531	Turkmen	1532	Tagalog

Kód	Jazyk	Kód	Jazyk
1534	Setswana; Tswana	1535	Tonga; Tonga islands
1538	Turkish	1539	Tsonga
1540	Tatar	1543	Twi
1557	Ukrainian	1564	Urdu
1572	Uzbek	1581	Vietnamese
1587	Volapük	1613	Wolof
1632	Xhosa	1665	Yoruba
1684	Chinese	1697	Zulu
1703	Bez uvedenia		

Kódy oblasti Parental Control

Podrobnosti pozri [Parental Control Area Code] (Kódy oblasti rodičovskej zámky) (str. 17).

Kód	Oblasť	Kód	Oblasť
2044	Argentína	2047	Austrália
2046	Rakúsko	2057	Belgicko
2070	Brazília	2090	Chile
2092	Čína	2093	Kolumbia
2115	Dánsko	2165	Fínsko
2174	Francúzsko	2109	Nemecko
2200	Grécko	2219	Hong Kong
2248	India	2238	Indonézia
2239	Írsko	2254	Taliano
2276	Japonsko	2304	Kórea
2333	Luxembursko	2363	Malajzia
2362	Mexiko	2376	Holandsko
2390	Nový Zéland	2379	Nórsko
2427	Pakistan	2424	Filipíny
2428	Poľsko	2436	Portugalsko
2489	Rusko	2501	Singapur
2149	Španielsko	2499	Švédsko
2086	Švajčiarsko	2543	Taiwan
2528	Thajsko	2184	Veľká Británia

Index

Symboly

♡ (oblúbené) 7

A

Aktualizácia softvéru 15,
18
AUDIO 7
Audio Settings
(Audio nastavenia) 16
Auto Standby
(Automatický
pohotovostný režim) 18

B

BD/DVD Viewing
Settings (Nastavenia pre
prehrávanie BD/DVD
diskov) 17
BD-LIVE 12
BD-R 23
BD-RE 23
Blu-ray Disc 23
BONUSVIEW 12
BRAVIA Sync 21

C

Control for HDMI
(Ovládanie cez HDMI)
18, 21

D

Dátový tok 20
Deep Colour 16
Detská zámka 6,
Diaľkové ovládanie 7
Disky vhodné na
prehrávanie 23
DISPLAY 8
Dolby Digital 16
DTS 16

E

Easy Setup (Jednoduché
nastavenie) 11, 18

F

Farebné tlačidlá 7

H

HDMI 16
Hlavné Menu (Home) 15
HOME 7, 15

I

Informácie o prehrávaní 12
Internetový obsah 7, 13
IP Content Noise
Reduction (Redukcia
šumu IP obsahu) 14

M

MAC adresa 18

N

Network Settings
(Nastavenia siete) 18
Network Update
(Aktualizácia cez sieť) 15

O

Obnovenie prehrávania 8,
22
OPTIONS 7
OSD 18

P

Parental Control
(Rodičovská zámka) 17
Parental Control Settings
(Nastavenia rodičovskej
zámky) 17
POP UP/MENU 7
Pripojenie
AV zosilňovača
(receiver) 10
Sieť 11
TVP 9

R

Regionálny kód 23
Resetting (Resetovanie) 19
Resetovanie prehrávača 19
Riešenie problémov 20

S

Screen Settings
(Nastavenia obrazu) 15
SEN 8
Setup (Nastavenie) 15
Služba Sony Entertainment
Network 13
SUBTITLE 7
System Settings
(Nastavenia systému) 18

T

TOP MENU 7
TV Type (Typ TVP) 15

U

Aktualizácia 15
USB 13

<http://www.sony.net/>

Sony Corporation Printed in Czech Republic (EU)

CZ



Nakládání s nepotřebným elektrickým a elektronickým zařízením (platné v Evropské unii a dalších evropských státech uplatňujících oddělený systém sběru)

Tento symbol umístěný na výrobku nebo jeho balení upozorňuje, že by s výrobkem po ukončení jeho životnosti nemělo být nakládáno jako s běžným odpadem z domácnosti. Místo toho by měl být odložen do sběrného místa určeného k recyklaci elektronických výrobků a zařízení. Dodržení této instrukce zabrání negativním dopadům na životní prostředí a zdraví lidí, které naopak může být ohroženo nesprávným nakládáním s výrobkem při jeho likvidaci. Recyklováním materiálů, z nichž je výrobek vyroben, pomůžete zachovat přírodní zdroje. Pro získání dalších informací o recyklaci tohoto výrobku kontaktujte prosím místní orgány státní správy, místní firmu zabezpečující likvidaci a sběr odpadů nebo prodejnu, v níž jste výrobek zakoupili.

SK



Likvidácia starých elektrických a elektronických zariadení (Platí v Európskej únii a ostatných európskych krajinách so zavedeným separovaným zberom)

Tento symbol na výrobku alebo obale znamená, že s výrobkom nemôže byť nakladané ako s domovým odpadom. Miesto toho je potrebné ho doručiť do vyhradeného zberného miesta na recykláciu elektrozariadení. Tým, že zaistíte správne zneškodnenie, pomôžete zabrániť potencionálnemu negatívne mu vplyvu na životné prostredie a ľudské zdravie, ktoré by v opačnom prípade hrozil pri nesprávnom nakladaní s týmto výrobkom. Recyklácia materiálov pomáha uchovávať prírodné zdroje. Pre získanie ďalších podrobných informácií o recyklácii tohoto výrobku kontaktujte prosím váš miestny alebo obecný úrad, miestnu službu pre zber domového odpadu alebo predajňu, kde ste výrobok zakúpili.