

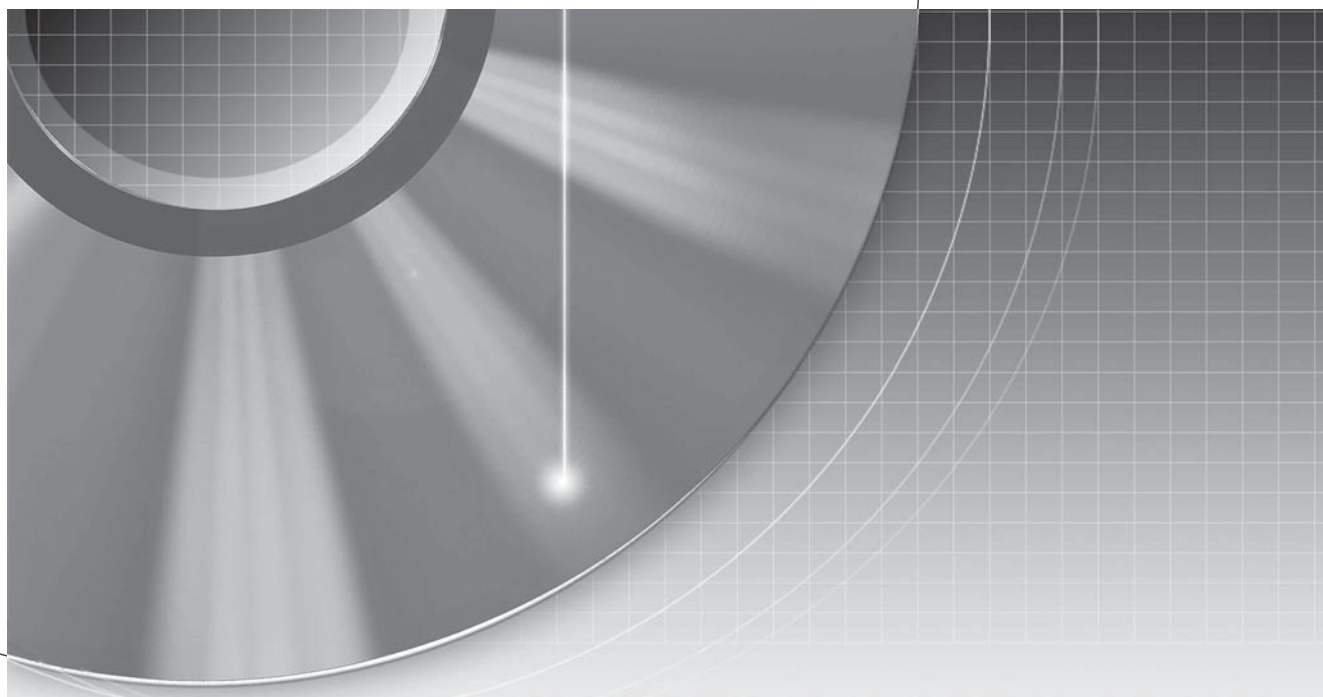

SONY®

3-113-758-F1(1)



DVD рекордер

Ръководство за експлоатация

 За полезни съвети и информация относно продуктите и услугите, които предлага Sony, моля, посетете интернет адрес:
www.sony-europe.com/myproduct и www.sony.bg

RDR-GX350



© 2007 Sony Corporation

ПРЕДУПРЕЖДЕНИЕ

За да ограничите риска от пожар или късо съединение, не излагайте устройството на гъж или влага. За да избегнете токов удар, не отваряйте кутията. За сервиз се обръщайте само към квалифициран персонал.

Кабелът на захранването трябва да се сменя само в квалифициран сервиз.

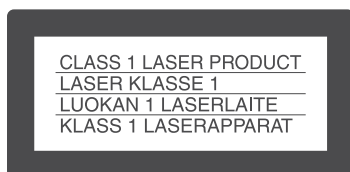

Това устройство се класифицира като продукт CLASS 1 LASER. Обозначението CLASS 1 LASER PRODUCT се намира на защитната кутия на лазера в устройството.

ВНИМАНИЕ

Използването на оптически инструменти с този продукт увеличава опасността от нараняване на очите. Тъй като лазерният лъч, използван в този DVD рекордер, е вреден за очите, не се опитвайте да разглобявате кутията.

За сервизно обслужване се обръщайте единствено към квалифициран персонал.

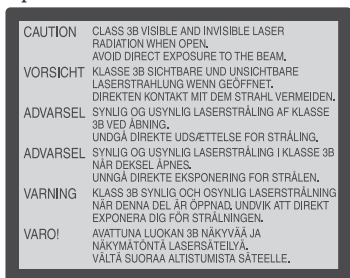

Този етикет се намира във вътрешността на рекордера, върху кутията за лазера.

Предпазни мерки

- Устройството работи при напрежение 220 - 240 V AC, 50/60Hz. Проверете дали работното напрежение на устройството отговаря на захранването.
- За да предотвратите пожар или късо съединение, не поставяйте върху плетъра предмети, пълни с течност - например вази.

- Инсталирайте системата така, че в случай на повреда захранващият кабел да може да бъде изключен незабавно.



Изхвърляне на стари електрически и електронни уреди (приложимо за страни от Европейския съюз и други европейски страни, използващи разделителна система за отпазъци)

Този символ на устройството или на неговата опаковка показва, че този продукт не трябва да се третира като домашен отпазък. Вместо това, той трябва да бъде предаден в съответните пунктове за рециклиране на електрически и електронни уреди. Изхвърляйки този продукт на правилното място, Вие предотвратявате потенциални негативни последици за околната среда и човешкото здраве. Рециклирането на материалите ще помогне за запазването на естествените ресурси. За по-подробна информация относно рециклирането на този продукт, моля свържете се с местния градски офис, службата за изхвърляне на отпазъци или с магазина, от който сте закупили продукта.

Предпазни мерки

Този модел е тестван в съответствие с ограниченията, наложени от директивата EMC, за използване на свързващи кабели, не по-дълги от 3 метра.

Безопасност

Ако твърд предмет или течност попадне в кутията, изключете рекордера от мрежовото захранване и проверете устройството при квалифициран персонал, преди да го включите отново.

Енергийни източници

Рекордерът не е изключен от източника на променлив ток (мрежата), докато е свързан с контакта на стената, независимо че самото устройство може да е изключено. Ако няма да използвате рекордера за дълго време, изключете устройството от контакта. За да го изключите устройството, издърпайте щепсела; никога не гърпайте кабела.

Местоположение

- Поставете рекордера на място с подходяща вентилация, за да предотвратите покачване на вътрешната температура.
- Не поставяйте рекордера върху мека повърхност (например килим), която може да запуши вентилационните отвори.
- Не поставяйте рекордера в затворени пространства като лаவிци или подобни вградени шкафове.
- Не поставяйте рекордера близо до топлинни източници или на места, изложени на пряка слънчева светлина, прах или механични вибрации.
- Не инсталирайте устройството в наклонена позиция. То е проектирано да работи само в хоризонтална позиция.
- Пазете устройството и дисковете далече от оборудване със силни магнитни полета, като микровълнови печки или големи тонколони.
- Не поставяйте тежки предмети върху устройството.

Запис

Извършвайте пробен запис преди истинския.

Компенсация на загубен запис

Sony не носи отговорност и не може да компенсира загубен запис или други загуби, включително и такива, причинени от повреда в рекордера, или загуба или повреда в резултат на поправка на рекордера. Sony няма да възстанови или компенсира записаното съдържание при никакви обстоятелства.

Авторски права

- Телевизионни програми, филми, видео записи и други материали могат да бъдат защитени от авторски права. Нелицензиран запис на такива материали може да противоречи на закона за авторското право. Използването на този рекордер с кабелна телевизия може да изисква разрешението на кабелния оператор и/или собственика на програмата.
- Този продукт включва технология за защита на авторското право, защитена с US патенти и други права на интелектуална собственост. Използването на тази технология за защита на авторското право трябва да бъде разрешена от Macrovision и е предназначена само за домашно видео или друго ограничено ползване, освен ако не е упоменато друго от Macrovision. Повторното сглобяване или разглобяване са забранени.

Функция за защита на записа

Тъй като рекордерът притежава функция за защита на записа, възможно е приеманите през външен тунер (не е приложен в комплекта) програми да съдържат сигнали за защита на авторското право (функция за защита на записа). Възможно е сигнала да не бъде записан в зависимост от вида му.

ВАЖНА ЗАБЕЛЕЖКА

Внимание: Този рекордер е в състояние да поддържа неподвижен видео образ или снимка на екрана на Вашия телевизор безкрайно. Ако оставите неподвижен видео образ на телевизионния екран за продължителен период от време, рискувате да повредите телевизионния екран. Особено чувствителни са телевизорите с плазмени екрани и проекционните телевизори.

Ако имате проблеми или въпроси, отнасящи се до Вашия рекордер, моля, свържете се с най-близкия сервиз на Sony.

Информация за това ръководство

- В това ръководство терминът "disc" се отнася за DVD или CD дискове, освен ако не е отбелязано друго в текста или илюстрацията.
- Иконите, като например –, намиращи се в горната част на всяко от описанията, показват с какъв вид носител работи функцията.
- Инструкциите в това ръководство описват контролните бутони на устройството за дистанционно управление. Можете да използвате и контролните бутони на системата, ако имат аналогични или подобни имена като тези на устройството за дистанционно управление.
- Възможно е илюстрациите на дисплея на екрана, използвани в това ръководство, да не съвпадат с графиките, изведени на телевизионния екран.
- Поясненията в това ръководство, касаещи DVD дисковете, се отнасят за дискове, записани с този рекордер. Те не се отнасят за DVD дискове, записани с други рекордери и възпроизведени с това устройство.

Съдържание

ПРЕДУПРЕЖДЕНИЕ	2
Препазни мерки.....	2
Упътване за видовете дискове	7
Дискове, които можете да записвате и възпроизвеждате	7
Дискове, които можете да възпроизвеждате	9
Връзки и настройки	11
Свързване на рекордера	11
Стъпка 1: Свързване на кабела на антената	12
Стъпка 2: Свързване на видео кабелите/HDMI кабелите.....	13
Функция SMARTLINK (само за SCART връзки).....	15
HDMI Control функции за BRAVIA Theatre Sync (само за HDMI връзки)	15
Стъпка 3: Свързване на аудио кабелите/HDMI кабелите	16
Стъпка 4: Свързване на хранящия кабел	17
Стъпка 5: Подготовка на устройството за дистанционно управление. 18	
Контрол на телевизора с устройството за дистанционно управление	18
Ако притежавате Sony DVD плейър или повече от един Sony DVD рекордер.....	19
Промяна на програмната позиция на рекордера и използване на устрой- ството за дистанционно управление	19
Стъпка 6: Лесна настройка	20
Свързване на видеорекордер или подобно устройство	22
Свързване към жака LINE 1/DECODER.....	22
Свързване към жака LINE 2 IN на предния панел	23
Свързване на сателитен или цифров тунер.....	24
Свързване на външен декодер.....	25
Свързване на декодер	25
Настройка на външния декодер (Задаване на PAY-TV/Canal Plus аналогов декодер) програмни позиции.....	26

Осем основни операции – Запознаване с Вашия DVD рекордер















1. Зареждане на диск.....	28
2. Запис на програма	28
Проверка на състоянието на диска докато записвате	29
3. Възпроизвеждане на записана програма (Списък със заглавия)	30
4. Извеждане на възпроизведеното време и информацията за възпроизвеждане	32
5. Промяна на името на записана програма.....	34
6. Озаглавяване и защита на диск.....	35
Озаглавяване на диск.....	35
Защита на диск.....	35
7. Възпроизвеждане на диск на друго DVD оборудване (Финализиране) ...	36
Отваряне на диска.....	38
8. Преформатиране на диска.....	39

Запис с таймера	40
Преди запис.....	40
Режим на запис.....	40
Стерео запис и двузични програми	41
Изображения, които не можете да записвате	41
Запис с таймера.....	42
Използване на функцията бърз таймер.....	44
Настройка на качеството и размера на записана картина	44
Създаване на глави в заглавие	45
Проверка/Промяна/Отмяна на настройките на таймера (списък за таймера).....	46
Запис от свързано оборудване с таймера (Синхронизиран запис)	47
Запис от свързано оборудване с таймера (Синхронизиран запис).....	47
Запис от свързано оборудване без таймера	49
<hr/>	
Възпроизвеждане	50
Възпроизвеждане на записана програма/DVD	50
Опции при възпроизвеждане	52
Неколкократно възпроизвеждане на определена част (A-B Repeat) ...	54
Неколкократно възпроизвеждане (Repeat).....	54
Създаване на ваша собствена програма (Programme)	55
Настройка на качеството на изображението	55
Търсене на заглавие/глава/запис и др.	57
<hr/>	
Изтриване и редактиране	58
Преди редактиране.....	58
Изтриване и редактиране на заглавие	59
Изтриване на част от заглавие (A-B Erase)	60
Създаване и редактиране на глава	61
Разделяне на глава (Divide)	62
Изтриване на глава (Erase).....	62
Комбиниране на няколко глави (Combine)	62
Създаване и редактиране на плейлист	62
Преместване на плейлист заглавие (Move)	63
Комбиниране на множество плейлист заглавия (Combine)	63
Разделяне на плейлист заглавие (Divide).....	63
Преместване на глава (Move)	64
<hr/>	
Аудио записи.....	65
Възпроизвеждане на аудио записи от CD/DVD	65
Опции за възпроизвеждане	65
Неколкократно възпроизвеждане на определена част (A-B Repeat) ...	66
Неколкократно възпроизвеждане (Repeat).....	66
Създаване на собствена програма (Programme)	67
Търсене на аудио запис.....	68

JPEG файлове с изображения	69
Използване на списък "Photo Album".....	69
Преглед на JPEG файлове с изображения	69
Изреждане на кадри.....	70
<hr/>	
Настройки и регулации	72
Настройки на диска (Disc Setup)	72
Настройки на рекордера (Basic).....	73
Приемане от антената и настройки за езика (Tuner).....	75
Автоматична настройка на каналите	75
Ръчна настройка на каналите	75
Смяна на канали	78
Видео настройки (Video In/Out).....	78
Аудио настройки (Audio In).....	80
Аудио настройки за извеждане (Audio Out).....	81
Езикови настройки (Language).....	82
Настройки на записа (Recording).....	83
Настройки по възпроизвеждането (Playback).....	86
HDMI настройки (HDMI Output)	88
Други настройки (Options)	90
<hr/>	
Допълнителна информация	92
Отстраняване на проблеми	92
Нулиране на рекордера	98
Забележки за този рекордер	98
Спецификации	99
Забележки за MP3 аудио записите, JPEG файлове с изображения и DivX Видео файлове	100
Упътване за частите и бутоните.....	102
Списък на езиковите кодове.....	105
Код на страната/областта	106
Индекс	107

Упътване за видовете дискове

Дискове, които могат да бъдат записвани и възпроизвеждани

Вид	Лого на диска	Иконка, използвана в ръководството	Форматиране (нови дискове)	Съвместимост с други DVD плейъри (финализиране)
DVD+RW	 DVD + ReWritable  DVD + ReWritable		Автоматично форматиран в режим +VR (DVD+RW VIDEO)	Възпроизвежда се на DVD+RW съвместими плейъри (автоматично финализиране)
DVD-RW	 DVD RW		Форматирайте във VR режим (стр. 28)	Възпроизвежда се само на плейъри, съвместими с режим VR (финализиране не е нужно)
	 DVD RW RW 2		Форматирайте във видео режим (стр. 28)	Възпроизвежда се на повечето DVD плейъри (нужно е финализиране) (стр. 36)
DVD+R DVD+R DL	 DVD + R  DVD + R DL		Автоматично форматиран в режим +VR (DVD+RW VIDEO)	Възпроизвежда се на повечето DVD плейъри (нужно е финализиране) (стр. 36)
DVD-R	 DVD R R 4.7		Форматирайте във VR режим (стр. 28)*1 Форматирането се извършва във "Format" (стр.39).	Възпроизвежда се единствено на плейъри, съвместими с DVD-R VR режима (нужно е финализиране) (стр. 36)
DVD-R DL	 DVD R R DL 4X/2X		Автоматично форматиран във Видео режим	Възпроизвежда се на повечето DVD плейъри (нужно е финализиране) (стр. 36)

Версии на дискове, които можете да използвате (от м. април 2007)

- 8x-скоростни или по-бавни DVD+RW
- 6x-скоростни или по-бавни DVD-RW (версия 1.1, версия 1.2 с CPRM^{*2})
- 16x-скоростни или по-бавни DVD+R
- 16x-скоростни или по-бавни DVD-R (версия 2.0, 2.1 с CPRM^{*2})
- 8x-скоростни или по-бавни DVD+R DL (двуслойни) дискове
- 8x-скоростни или по-бавни DVD-R DL (двуслойни) дискове (версия 3.0 със CPRM^{*2})

“DVD+RW”, “DVD-RW”, “DVD+R”, “DVD+R DL” и “DVD-R” са търговски марки.









^{*1} Когато заредите неформатиран DVD-R в рекордера, дискът автоматично се форматира във видео режим. За да форматирате нов DVD-R във VR режим, форматирайте като използвате “Format” (стр. 41).

^{*2} CPRM (Защита на съдържанието на носител за запис) е технология за кодиране, която защитава авторските права на изображенията.

Дискове, на които не може да се записва

- DVD-RAM дискове

Дискове, които могат да се възпроизвеждат

Вид	Лого на диска	Икони, използвани в това ръководство	Характеристики
DVD VIDEO			Дискове, които можете да закупите или наемете. Този рекордер разпознава също DVD-R двуслойни (Видео режим) дискове като DVD видео съвместими дискове.
VIDEO CD			VIDEO CD или CD-R/CD-RW във формат VIDEO CD/Super VIDEO CD.
CD			Музикални дискове или CD-R/CD-RW в музикален CD формат.
DATA DVD	—		DVD+RW/DVD+R съдържащи MP3 аудио файлове или DivX видео файлове /DVD-RW/DVD-R/DVD-RAM*/DVD-ROM дискове, съдържащи JPEG файлове с изображения или DivX видео файлове.
DATA CD	—		CD-ROM/CD-R/CD-RW дискове, съдържащи JPEG файлове с изображения, MP3 аудио записи, или DivX видео файлове.

“DVD VIDEO” и “CD” са търговски марки.

DivX, DivX Certified и съответните логотипове са търговски марки на DivX, Inc. и се използват само с лиценз. DivX® е технология за видео компресия, разработена от DivX, Inc.

* Ако DVD-RAM има отстраняваща се лента, отстранете я преди да започнете възпроизвеждането.

Дискове, които не могат да бъдат възпроизведени

- PHOTO CD
- CD-ROM/CD-R/CD-RW дискове, записани във формат, различен от описания в таблицата по-горе.
- Части с данни на CD – Extras
- BD (Блу-рей диск)
- HD DVD
- Дискове записани с AVCHD Съвместима DVD видео камера

- DVD-ROM/DVD+RW/DVD-RW/DVD+R/DVD-R, които не съдържат DVD видео, DivX видео или JPEG файлове с изображения.
- DVD аудио дискове
- Само DVD-RAM дискове със сменяема лента.
- HD слой на Super Audio CD
- DVD VIDEO дискове с различен регионален код (стр. 12)
- DVD, записани на различен рекордер и неправилно финализирани.

Максимално количество заглавия, които можете да запишете

Диск	Брой заглавия
DVD-RW/DVD-R	99
DVD+RW/DVD+R	49
DVD+R DL	49
DVD-R DL	99

Забележка за операциите по възпроизвеждане на DVD VIDEO/VIDEO CD дискове

Възможно е някои операции по възпроизвеждането да бъдат нарочно фиксирани от производителите на софтуер. Тъй като този рекордер работи с DVD VIDEO/VIDEO CD в зависимост от съдържанието, програмирано от софтуерните производители, възможно е някои функции на възпроизвеждане да бъдат недостъпни. Вижте и инструкциите на DVD VIDEO/VIDEO CD.

Регионален код (само за DVD VIDEO)

Вашият рекордер има регионален код, отбелязан на гърба на устройството, и работи само с DVD VIDEO дискове (само за възпроизвеждане), които имат идентични регионални кодове. Тази система се използва за защита на авторските права.

DVD VIDEO, обозначени със символа , също могат да се възпроизвеждат с този плейър. Ако се опитате да използвате друг DVD VIDEO, на телевизионния екран ще се появи съобщението "Playback prohibited by region code." (Възпроизвеждането е забранено от регионалния код.)

В зависимост от DVD VIDEO диска, възможно е регионалният код да не бъде указан, въпреки че използването на този диск е забранено от областните закони.



Регионален код

Музикални дискове, кодирани с технология за защита на авторските права

Този продукт е създаден, за да възпроизвежда дискове, които отговарят на CD (компакт диск) стандартите.

Някои звукозаписните компании напоследък пускат на пазара музикални дискове, кодирани с технологии за защита на авторските права. Моля, вземете под внимание факта, че измежду тези дискове има такива, които не могат да се възпроизвеждат на този рекордер.

Забележки за двуслойни дискове

Двуслойният диск е двустранен диск, който съдържа DVD записан материал на едната страна и цифров аудио материал от другата. Въпреки това, тъй като страната с аудио материалът не е съвместима със CD (компакт диск) стандарта, възпроизвеждането на този продукт не е гарантирано.

Забележки

- Някои DVD+RW/DVD+R, DVD-RW/DVD-R, или CD-RW/CD-R не могат да бъдат възпроизвеждани с този плейър заради качеството на записа, физическото състояние на диска или характеристиките на записващото устройство и авторския софтуер. Дискът няма да се възпроизвежда и ако не е коректно финализиран. За повече информация вижте ръководството за експлоатация на записващото устройство.
- Не можете да смесвате режими VR и видео на един DVD-RW диск. За да промените формата на диска, форматирайте диска отново (стр. 41). Обърнете внимание, че след форматирането съдържанието на диска ще бъде изтрито.
- Не можете да намалите времето за запис, дори при бързите дискове.
- Препоръчваме Ви да използвате дискове, които имат на опаковката си обозначение "For Video".
- Не можете да добавяте нови записи към DVD+R, DVD-R или DVD-RW (режим Видео), които съдържат записи, направени на друго DVD оборудване.
- В някои случаи е възможно да не успеете да прибавите нов запис към DVD+RW диск, който съдържа запис, направен на друго DVD оборудване. Ако прибавите нов запис, обърнете внимание, че този рекордер ще презапише менюто на DVD диска.
- Не можете да редактирате записи на DVD+RW, DVD-RW (Видео режим), DVD+R или DVD-R, създадени на друго DVD оборудване.
- Ако дискът съдържа данни, записани на компютър, които не могат да бъдат разпознати от този рекордер, данните могат да бъдат изтрити.
- В зависимост от вида на диска възможно е да не успеете да записвате на някои записващи дискове.
- Не поставяйте дискове, които не могат да бъдат възпроизвеждани или записани с този рекордер. Това може да причини неизправност.

Свързване на рекордера

Следвайте стъпки от 1 до 6, за да настроите рекордера. Не свързвайте захранващия кабел докато не стигнете до “Стъпка 4: Свързване на захранващия кабел” на стр. 17.

Забележки

- Вижте “Спецификации” (стр. 99) за пълен списък на приложените аксесоари.
- Включете кабелите добре, за да предотвратите нежелан шум.
- Вижте инструкциите, приложени към на компонентите, които ще свързвате.
- Не можете да свържете този рекордер с телевизор, който няма SCART или входен видео жак.
- Уверете се, че сте изключили захранването на всеки компонент, преди да започнете свързването.

Стъпка 1: Свързване на кабела за антената

Свържете кабела за антената като следвате стъпките, описани по-долу.

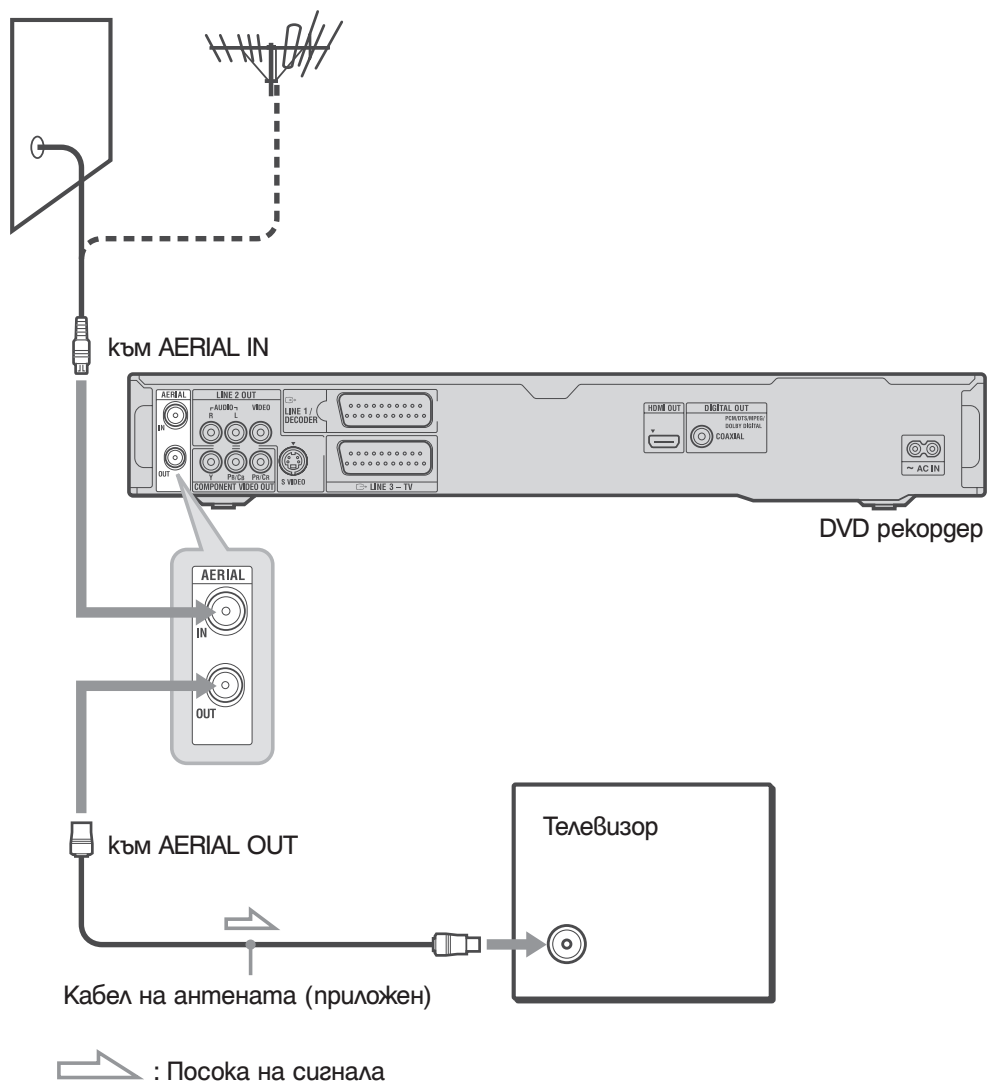

- 1** Изключете кабела за антената от Вашия телевизор и го свържете към AERIAL IN от задната страна на рекордера.
- 2** Свържете AERIAL OUT на рекордера към входа за антената на Вашия телевизор, използвайки приложения кабел за антена.

Стъпка 2: Свързване на видео кабелите/HDMI кабелите

Изберете един от примерите **A** до **E** в зависимост от входните жакове на телевизионния монитор, проекционен апарат или AV усилвател (приемник). По този начин Вие ще можете да гледате изображения.

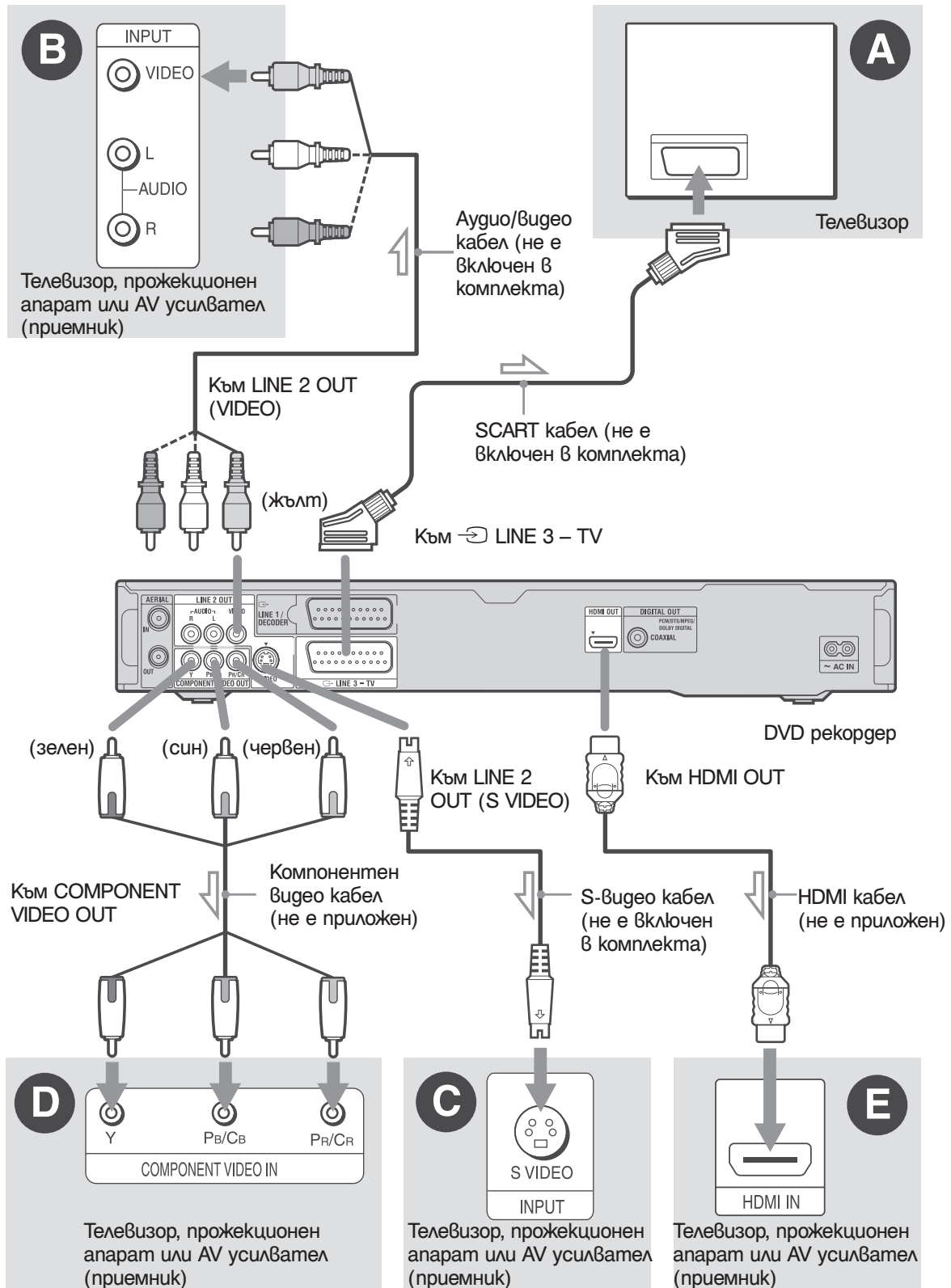

: Посока на сигнала

A SCART входен жак

Когато задавате опцията "LINE 3 Out" в позиция "S Video" или "RGB" в настройките "Video In/Out" (стр. 79), използвайте SCART кабел, съвместим с избрания сигнал.

B Ако свързвате към входен видео жак

Ще имате образ със стандартно качество.

C Ако свързвате към S VIDEO входни жакове

Ще можете да се наслаждавате на висококачествени изображения.

D Свързване към компонентни видео входни жакове (Y, Pв/Св, Рв/Св)

Ще можете да се наслаждавате на правилно възпроизвеждане на цветовете и висококачествени изображения.

Ако Вашият телевизор приема прогресивни сигнали с формат 525р/625р, използвайте тази връзка и задайте "Progressive" в положение "Compatible" в настройките "Easy Setup" (стр. 20). След това задайте "Component Video Out" в положение "Progressive" в настройките "Video In/Out", за да изпратите прогресивни видео сигнали. За подробности вижте "Component Video Out" на стр. 79.

E HDMI входен жак

Използвайте сертифициран HDMI кабел (не е приложен в комплекта), за да се наслаждавате на цифрови картина и звук с високо качество през HDMI OUT жак.

Когато свързвате Sony телевизор, който е съвместим с HDMI контролната функция, вижте стр. 15.

За да приемете сигнал от свързан страничен приемник само посредством SCART кабел, включете приемника.

Когато свързвате посредством HDMI жак

Следвайте изброените стъпки. Неправилното поддържане може да повреди HDMI жак или конектора.

- 1 Изравнете внимателно HDMI жак отзад на рекордера с HDMI конектора като проверите формата им. Уверете се, че конекторът не е на обратно и не е изкривен.

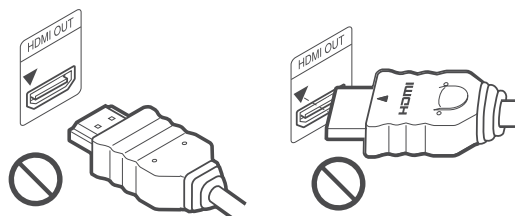

Конектор на обратно Изкривен конектор

- 2 Свържете HDMI конектора с HDMI жак. Не огъвайте и не употребявайте сила върху HDMI конектора.

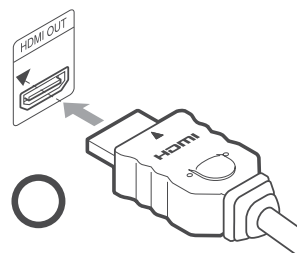

⚡ Забележки

- Уверете се, че сте изключили HDMI кабела, когато местите рекордера.
- Не упражнявайте сила върху шкафа ако сте поставили рекордера със свързан HDMI кабел. Това може да повреди HDMI кабела и жак.
- Не изкривявайте HDMI конектора, докато го свързвате или изключвате от HDMI жак, за да предотвратите евентуална повреда на HDMI жак и конектора.



Когато възпроизвеждате широкоекранни изображения

Възможно е някои изображения да не се победат на телевизионния екран. Ако желаете да промените съотношението, вижте стр. 86.

Ако свързвате към видеорекордер

Свържете Вашия видеорекордер към жак LINE 3/DECODER на рекордера (стр. 22).

⚡ Забележки

- Не свързвайте едновременно повече от един вид видео кабели между рекордера и Вашия телевизор.
- Ако свързвате рекордера към телевизор през SCART жаковете, когато започнете възпроизвеждането, входният източник на телевизора автоматично се задава в положение “рекордер”. Ако е необходимо, натиснете TV , за да превключите към входен източник TV.
- За правилна SMARTLINK връзка Ви трябва SCART кабел с 21 пина.
- За тази връзка се обърнете към инструкциите за експлоатация, приложени към телевизора.
- Ако свържете този рекордер към телевизор със SMARTLINK, задайте “Easy Setup - Line1 Output” (екрана за лесна настройка) в положение “Video”.
- Не можете да свържете HDMI OUT жака (връзка ) към DVI жаковете, които не са съвместими с HDCP (например DVI жаковете на PC дисплеите).
- Компонентните видео и RGB сигнали не се извеждат, когато използвате HDMI връзка.

* Този DVD рекордер инкорпорира High-Definition Multimedia Interface (HDMI™) технология. HDMI, HDMI логото и High-Definition Multimedia Interface са търговски марки или запазени търговски марки на HDMI Licensing LLC.

Относно опциите на SMARTLINK (само за SCART връзки)

Ако свързаният телевизор (или друго свързано оборудване, като например set top box) е съвместим със SMARTLINK, NexTVView Link^{*3}, MEGALOGIC^{*1}, EASYLINK^{*2}, CINEMALINK^{*2}, Q-Link^{*3}, EURO VIEW LINK^{*4} или T-V LINK^{*5}, Вие можете да се наслаждавате на следните SMARTLINK опции.

- One Touch Play (стр. 51)
- Preset Download
Можете да сваляте предварително настроени данни от Вашия телевизор на този рекордер и да настроите рекордера съгласно тези данни в екрана за лесна настройка. Това опростява процедурата по лесна настройка.
- NexTVView Download
Можете лесно да настроите таймера, като използвате функциите NexTVView Download на Вашия телевизор. Вижте инструкциите за експлоатация на телевизора.

За да подготвите SMARTLINK опции

Настройте “LINE 3 Out” във “Video” в настройку “Video In/Out” (стр. 79) и “SMARTLINK” в позиция “This Recorder Only” в настройку “Options” (стр. 91).

⚡ Забележки

- За правилна SMARTLINK връзка ще Ви трябва SCART кабел с 21 игли. Проверете и в инструкциите за експлоатация на телевизора Ви за тази настройка.
- Не всички телевизори отговарят на функциите, описани по-горе.

- *1 “MEGALOGIC” е търговска марка на Grundig Corporation.
- *2 “EASYLINK” и “CINEMALINK” са търговски марки на Philips Corporation.
- *3 “Q-Link” и “NexTVView Link” са търговски марки на Panasonic Corporation.
- *4 “EURO VIEW LINK” е търговска марка на Toshiba Corporation.
- *5 “T-V LINK” е търговска марка на JVC Corporation.

Относно HDMI Control функциите за ‘BRAVIA’ Theatre Sync (само за HDMI връзка)

Като свържете Sony компоненти, които са съвместими с HDMI Control функциите посредством HDMI кабел (не е приложен), работата се опростява както следва:

- One Touch Play (стр. 51)
- System Power-Off

Когато изключите телевизора посредством бутона на дистанционното управление, компонентите съвместими с HDMI Control функциите се изключват автоматично.

За да се подготвите за ‘BRAVIA’ Theatre Sync опциите

Настройте “HDMI Control” в позиция “On” в настройку “HDMI Output” (стр. 90). За повече подробности върху настройките на телевизора, обърнете се към инструкциите за експлоатация приложени с телевизора Ви.

⚡ Забележки

- В зависимост от свързаните компоненти, функцията HDMI Control може да не работи. Обърнете се към инструкциите за експлоатация приложени към компонента.
- Рекордерът поддържа само опция възпроизвеждане на HDMI Control. На екрана на телевизора се появява надпис “Player”, когато използвате HDMI Control функцията.

Стъпка 3: Свързване на аудио/HDMI кабелите

Изберете едно от следните свързвания **A** или **B** в зависимост от входния жак на телевизионния монитор, прожекционния апарат или AV усилвателя (приемника). Това ще Ви позволи да чувате звук.

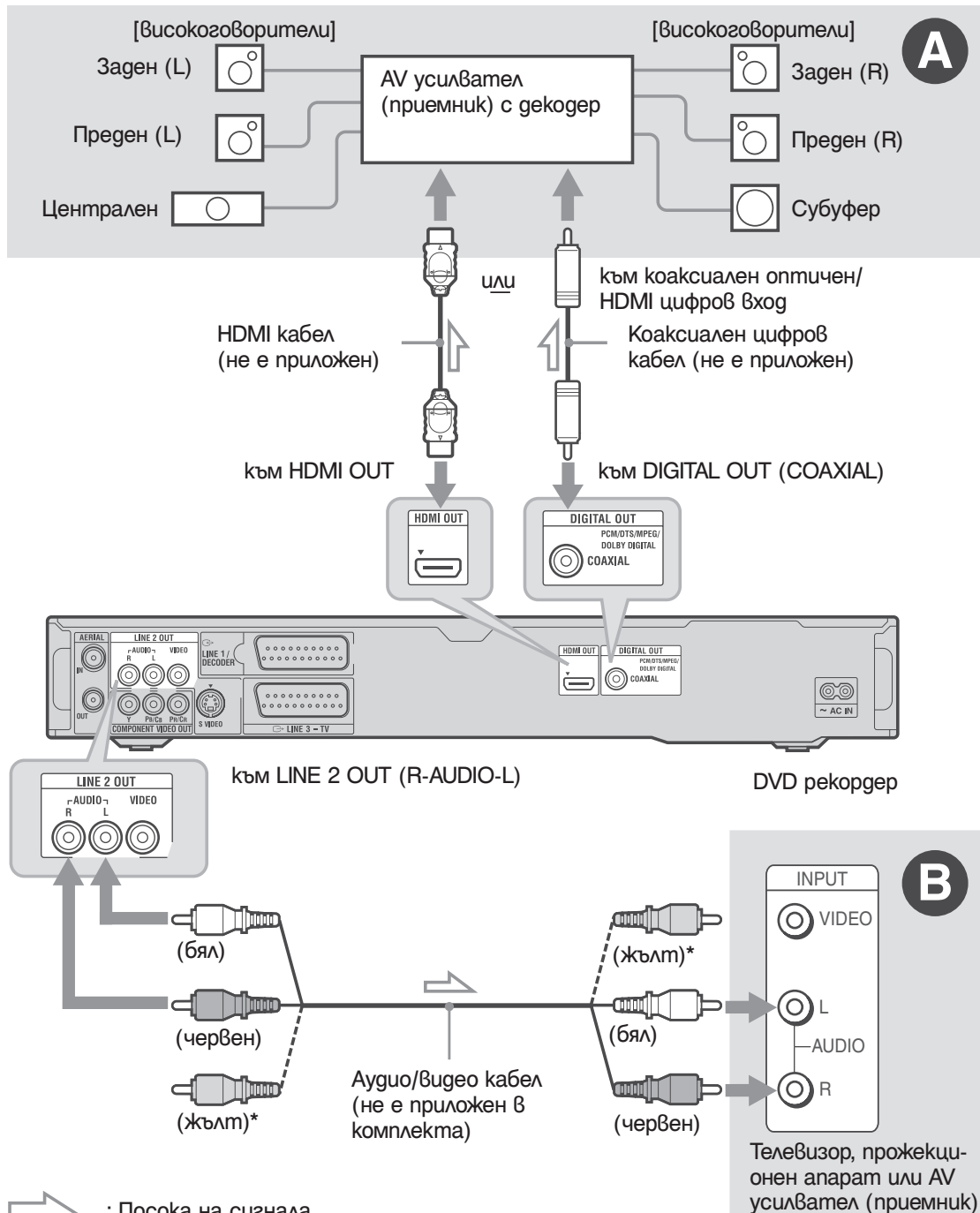

* Жълтият вход се използва за видео сигнали (стр. 13).

A Свързване към цифров аудио входен жак

Ако Вашият AV усилвател (приемник) има Dolby^{*1} Digital, DTS^{*2} или MPEG аудио декодер и цифров входен жак, използвайте тази връзка. Можете да се наслаждавате на Dolby Digital (5.1 ch), DTS (5.1 ch), MPEG аудио (5.1 ch) съраунд ефекти.

Ако свържете Sony аудио компонент, който е съвместим с функцията за контрол на HDMI, обърнете се към инструкциите за експлоатация приложени към аудио компонента.

В Свързване към аудио L/R (леви/десни) входни жакове

Това свързване използва високоговорителите на телевизора за извеждане на звука.



Съвет

За правилна позиция на високоговорителите вижте ръководството за експлоатация, приложено към свързаните компоненти.



Забележки

- Не свързвайте аудио изходните жакове на телевизора към LINE IN (R-AUDIO-L) жаковете едновременно. Това ще причини нежелан шум от телевизионните високоговорители.
- За връзка **В**, не свързвайте едновременно LINE IN (R-AUDIO-L) и LINE 2 OUT (R-AUDIO-L) жаковете на Вашия телевизор. Това ще причини нежелан шум от телевизионните високоговорители.
- За връзка **А**, след като сте извършили свързването, уверете се, че сте извършили подходящите настройки в "Audio Out" в екрана за лесна настройка (стр. 81). В противен случай от високоговорителите няма да излезе никакъв звук или ще се чуе силен шум.
- Когато свързвате рекордера към AV усилвател (приемник) с помощта на HDMI кабел, ще Ви е нужно едно от следните:
 - Свържете AV усилвателя (приемника) към телевизора посредством HDMI кабел.
 - Свържете рекордера към телевизора посредством видео кабел различен от HDMI кабела (компонентен видео кабел, S Video кабел или аудио/видео кабел).

*1 Произведен по лиценз на Dolby Laboratories. "Dolby" и символът двойно "D" са търговски марки на Dolby Laboratories.

*2 "DTS" и "DTS Digital Out" са търговски марки на Digital Theater System, Inc.

Стъпка 4: Свързване на захранващия кабел

Свържете приложния захранващ кабел към AC IN терминала на рекордера. След това свържете захранващите кабели на рекордера и на телевизора с мрежата. След като свържете захранващия кабел, **трябва да изчакате известно време, преди да започнете работа с рекордера**. Можете да работите с рекордера, след като дисплеят на предния панел светне и рекордерът влезе в режим на готовност.

Ако свържете допълнително оборудване към този рекордер (стр. 22), уверете се, че сте свързали захранващия кабел след като всички настройки бъдат приключени.

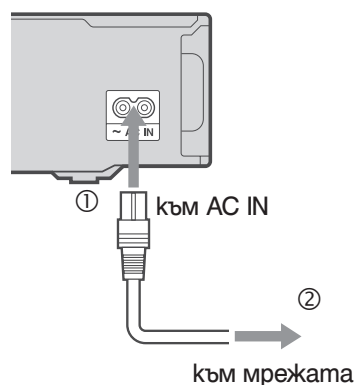

Стъпка 5: Подготовка на устройството за дистанционно управление

Можете да контролирате рекордера чрез предоставеното устройство за дистанционно управление. Заредете две батерии R6 (размер AA) като съобразите знаците ⊕ и ⊖ на батериите със съответните знаци в отделието. Когато използвате устройството за дистанционно управление, насочете го към дистанционния сензор **R** на рекордера.

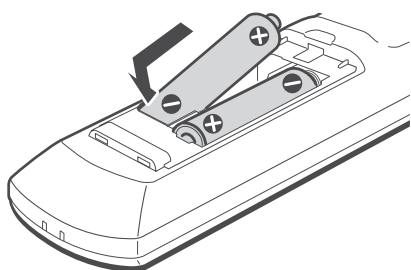

Забележки

- Ако приложеното устройство за дистанционно управление се смущава от друг Sony DVD рекордер или плейър, сменете номера за режим на работа на този рекордер (стр. 19).
- Използвайте батериите правилно, за да предотвратите евентуално протичане и корозия. Не докосвайте течността с голи ръце, ако се получи протичане. Спазвайте следното:
 - Не използвайте стари и нови батерии заедно, а също и батерии от различни производители.
 - Не се опитвайте да презареждате батериите.
 - Извадете батериите, ако няма да използвате устройството за дистанционно управление дълго време.
 - Ако батериите протекат, избършете течността във вътрешността на отделието за батериите и заредете нови батерии.
- Не излагайте дистанционния сензор (отбелязан с **R** на предния панел) на силна светлина като директна слънчева светлина или светлина от осветителни тела. Възможно е рекордерът да не реагира на устройството за дистанционно управление.
- Когато замените батериите на дистанционното управление, кодовият номер на Command Mode може да бъдат нулирани във фабрични настройки. Настройте подходящия кодов номер в Command Mode отново.

Управление на телевизора с устройството за дистанционно управление

Можете да настроите сигнала от устройството за дистанционно управление, така че да контролирате Вашия телевизор.

Забележки

- В зависимост от свързаното устройство, възможно е управлението на телевизора или AV усилвателя (приемника) с някои от бутоните на устройството за дистанционно управление да се окаже невъзможно.
- Ако въведете нов код, преходният код ще бъде изтрил.

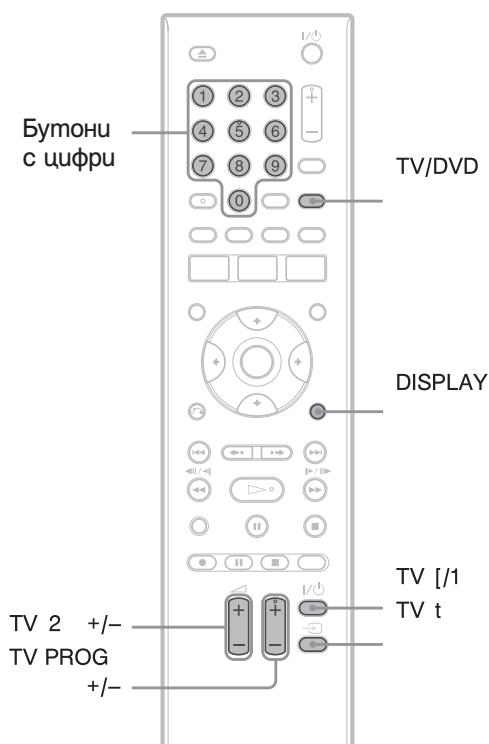

1 Задръжте натиснат бутона TV I/⏻, който се намира в долната част на устройството за дистанционно управление.

Не натискайте бутона I/⏻ в горната част на устройството за дистанционно управление.

2 Докато бутонът TV I/⏻ е натиснат въведете кода на производителя на Вашия телевизор като използвате бутоните с цифри.

Например, за да въведете "09", натиснете "0", след това "9". След като въведете последния номер, освободете бутона TV I/⏻.

Кодове на управляемите телевизори

Ако е записан повече от един код, опитайте да въведете кодовете един по един, докато намерите този, който работи с телевизора Ви.

Производител	Код
Sony	01 (по подразбиране)
Hitachi	24
JVC	33
Panasonic	17, 49
Philips	06, 08
Samsung	71
Sanyo	25
Thomson	43
Toshiba	38

Устройството за дистанционно управление извършва следните операции:

Бутони	Операции
TV I/⏻	Включва или изключва телевизора.
TV \triangleleft (сила на +/- звука)	Регулира силата на звука на телевизора.
TV PROG +/-	Избира програмната позиция на Вашия телевизор.
TV \rightarrow	Превключва източника на входен сигнал към телевизора.

За да работите с бутона TV/VIDEO (само за SCART връзки)

Бутонът TV/DVD превключва между TV и DVD режими. Натиснете TV/DVD бутона в режим stop или на екрана няма да се появи меню. Когато използвате този бутон, насочете устройството за дистанционно управление към рекордера.

TV режим: превключете, когато използвате предимно телевизионния тунер. Когато започнете възпроизвеждане, входният източник за телевизора автоматично става рекордера. Когато натиснете бутона ■ (stop) по време на възпроизвеждане се появява програмата настроена от телевизора или от външен източник.

DVD режим: Превключете като използвате тунера на рекордера. Когато натиснете бутона ■ (stop) по време на възпроизвеждане се появява програмата настроена от рекордера. За да проверите настоящия режим натиснете DISPLAY (стр. 32).

Ако имате Sony DVD плейър или повече от един Sony DVD рекордер

Ако приложеното устройство за дистанционно управление пречи на друг Sony DVD рекордер или плейър, след като сте приключили "Стъпка 6: Лесна настройка", задайте номер за команден режим за този рекордер и за приложеното устройство за дистанционно управление, различен от кода на другия Sony DVD рекордер или плейър. Кодът по подразбиране за този рекордер и за приложеното устройство за дистанционно управление е DVD3. Можете да проверите настоящия команден режим на предния панел на дисплея. За подробности вижте стр. 91.

Режимът по подразбиране за този рекордер и приложеното дистанционно управление е DVD3. дистанционното управление не функционира ако са поставени различни режими за рекордера и дистанционното управление. Настройте един и същи режим.

Промяна на програмната позиция на рекордера с помощта на устройството за дистанционно управление

Можете да промените програмната позиция на рекордера като използвате бутоните с цифри.

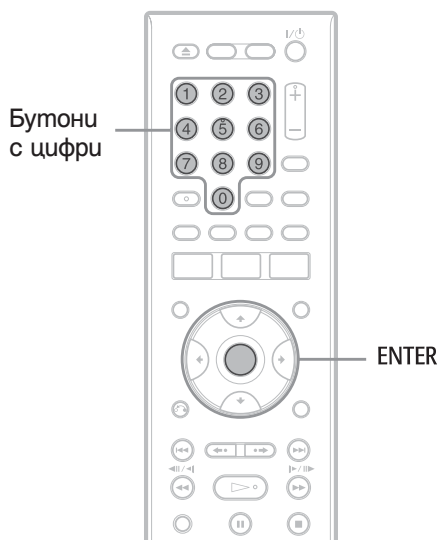

Пример: за канал 50
Натиснете "5", "0", след това натиснете ENTER.

Стъпка 6: Лесна настройка

Следвайте индикациите на екрана в “Лесна настройка”, за да извършите основните настройки на рекордера. Внимавайте да не разкачите кабелите или да излезете от функция “Лесна настройка” по време на тази процедура.

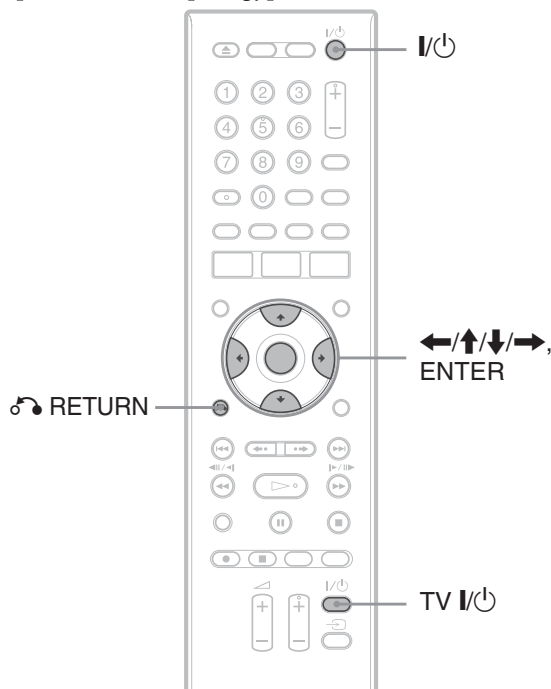

- 1 Включете рекордера и Вашия телевизор. След това превключете селектора на входен сигнал на Вашия телевизор, така че сигналът от рекордера да се появи на телевизионния екран.**

На екрана се появява съобщение “Language”. Ако това съобщение не се изведе, изберете “Easy Setup” в “Basic” от “Initial Setup” в системното меню (стр. 74).

- 2 Изберете езика за извеждане на дисплея посредством \uparrow/\downarrow , след това натиснете ENTER.**

Появява се съобщение за първоначални настройки.

- 3 Изберете “Start” като използвате \uparrow/\downarrow , след това натиснете ENTER.**

Следвайте инструкциите на екрана, за да извършите следните настройки.

◆ Auto Channel Setting

Ако свържете този рекордер към телевизор не посредством SMARTLINK, изберете “Auto Scan”. След това изберете страната/региона като използвате \leftarrow/\rightarrow и натиснете ENTER. Редът на програмните позиции няма да се настрои според страната/региона, който изберете.

Ако свържете рекордера към телевизор посредством SMARTLINK, изберете “Download from TV”. След това изберете страната/региона като използвате \leftarrow/\rightarrow и натиснете ENTER. Предварително настроените данни ще се пренесат от телевизора Ви на рекордера. (За повече подробности обърнете се към инструкциите за експлоатация приложени към телевизора Ви.)

За да пропуснете тези настройки изберете “Do not set.”

За да настроите позициите на програмите ръчно, вижте стр. 75.

◆ Настройки на часовника (Clock Setting)

Изберете “Auto”, когато позицията на програмата във вашия регион излъчва сигнал за време. Появява се дисплей “Auto Clock Setting”.

- 1 Изберете програмната позиция на станцията, която има сигнал за време посредством \leftarrow/\rightarrow .**
- 2 Изберете “Start” като използвате \downarrow и натиснете ENTER.**

Ако не можете да намерите сигнал за време, натиснете \hookrightarrow RETURN и настройте часовника ръчно.

Изберете “Manual”, за да настроите часовника ръчно. Появява се дисплей “Manual Clock Setting”.

- 1 Изберете времева зона за вашия регион посредством \leftarrow/\rightarrow и натиснете \downarrow .**
- 2 Изберете “On” посредством \leftarrow/\rightarrow ако сте в лятно часovo време и натиснете ENTER.**
- 3 Настройте деня, месеца, годината, часа и минутите посредством $\leftarrow/\uparrow/\downarrow/\rightarrow$ и натиснете ENTER, за да стартира часовника.**

◆ Размер на екрана (Screen Size) (стр. 86)

Ако имате широкоекранен телевизор, изберете "Wide (16:9)". Ако имате стандартен телевизор, изберете или "Standard (4:3)". Това определя как да се извеждат широкоекранни изображения на екрана.

◆ Progressive

Когато свържете телевизор с прогресивен формат към рекордера посредством COMPONENT VIDEO OUT жакове, изберете "Compatible".

4 Изберете "Finish Setup" посредством / и натиснете ENTER.

"Easy Setup" се завършва.

За да се върнете към предходна стъпка

Натиснете  RETURN.



Съвет

Ако желаете да извършите операциите по лесна настройка отново, изберете "Easy Setup" от "Basic" и "Initial Setup" в системното меню (стр. 74).

Свързване на видеорекодер или подобно устройство

След като изключите захранващия кабел на рекордера от мрежата, свържете видеорекодер или подобно записващо устройство към жака LINE IN на този рекордер.

За подробности се обърнете към ръководството за експлоатация, приложено към свързаното оборудване.

За да записвате на този рекордер, вижте “Запис от свързано оборудване без таймер” на стр. 47.

Свързване към жака LINE 1/DECODER

Свържете видеорекодер или подобно записващо устройство към LINE 1/DECODER жака на този рекордер.

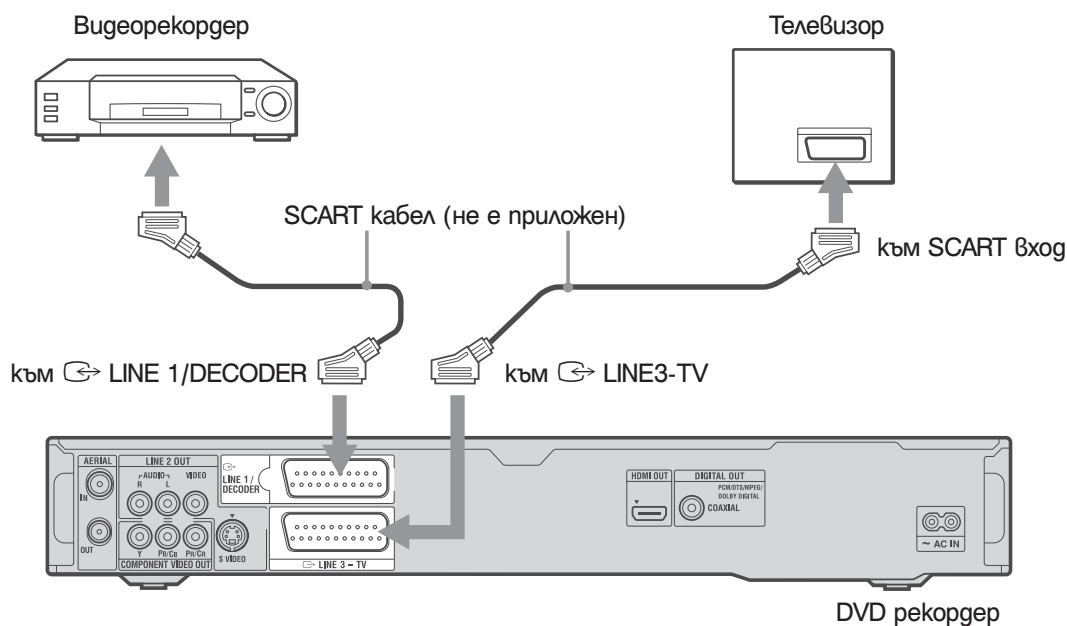

Забележки

- Изображенията, съдържащи сигнали за защита на авторското право, не могат да бъдат записвани.
- Възможно е да не получите ясно изображение на телевизионния екран, ако прекарате сигнала на рекордера през видеорекодер.



Уверете се, че сте свързали Вашия видеорекодер към DVD рекордер и телевизор по начина, указан по-долу. За да гледате видеокасети, прекарайте сигнала през втория линеен вход на Вашия телевизор.

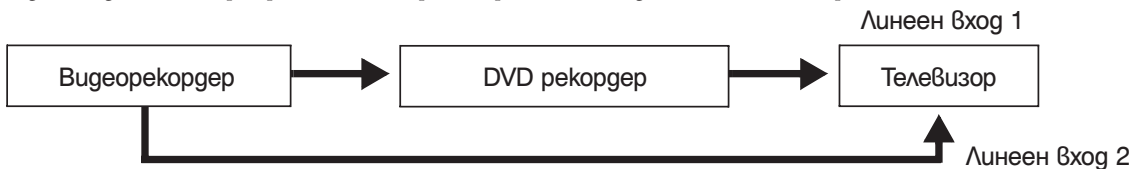

- Опциите SMARTLINK не са достъпни за устройства, свързани посредством жака LINE 3/DECODER на DVD рекордера.
- За да наблюдавате изображения от видеорекодер или от друго подобно устройство посредством рекордера, докато последният е в режим готовност, настройте “Power Save” в позиция “Off” (по подразбиране) в настройките “Basic” (стр. 74).
- Когато записвате на видеорекодер от този DVD рекордер, не превключвайте източника на входен сигнал към телевизора, като натискате бутона TV/DVD на устройството за дистанционно управление.
- Ако изключите захранващия кабел на рекордера, Вие няма да можете да гледате сигнали от свързания видеорекодер.

Свързване към LINE 2 IN жаковете на предния панел

Свържете видеорекодер или подобно записващо устройство към LINE 2 IN жаковете на този рекордер. Ако оборудването има S видео жак, можете да използвате S видео кабел вместо аудио/видео кабела.

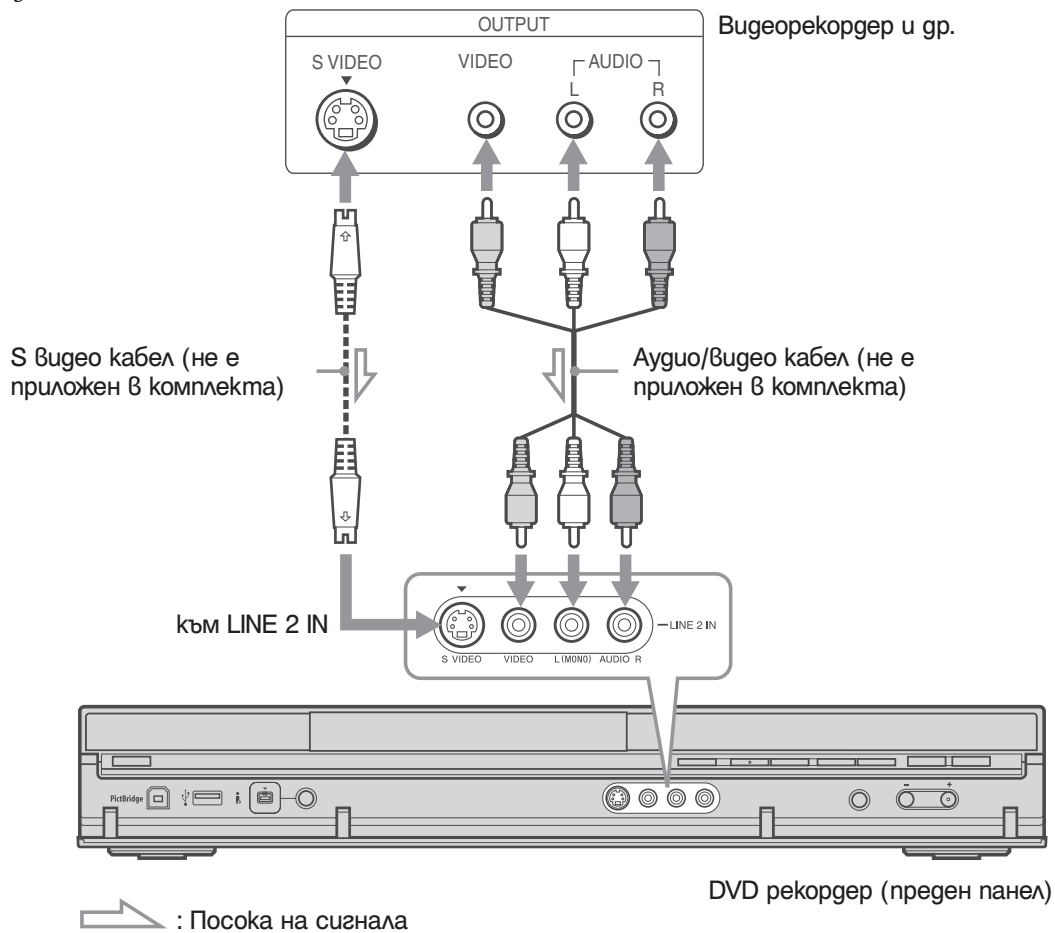

Съвет

Когато свързаното оборудване извежда само моно звук, свържете единствено към входните жакове L (MONO) и VIDEO на предния панел на рекордера. Не свързвайте към R входен жак.



Забележки

- Не свързвайте жълтия LINE IN (VIDEO) жак, когато използвате S видео кабел.
- Не свързвайте изходния жак на този рекордер към входни жакове на друго оборудване, когато изходните жакове на оборудването са свързани към входните на този рекордер. Това може да доведе до шум (микрфония).
- Не свързвайте повече от един вид видео кабели между рекордера и Вашия телевизор по едно и също време.

Свързване към сателитен или цифров тунер

Свържете сателитен или цифров тунер към този рекордер, като използвате жака LINE 1/DECODER.

Изключете захранващия кабел на рекордера от мрежата от 220 V, когато свързвате към тунера.

За да използвате функцията синхронизиран запис, вижте по-долу.

Не задавайте "LINE 1 In" в положение "Decoder" в настройките "Video In/Out", когато извършвате тази връзка (стр. 79).

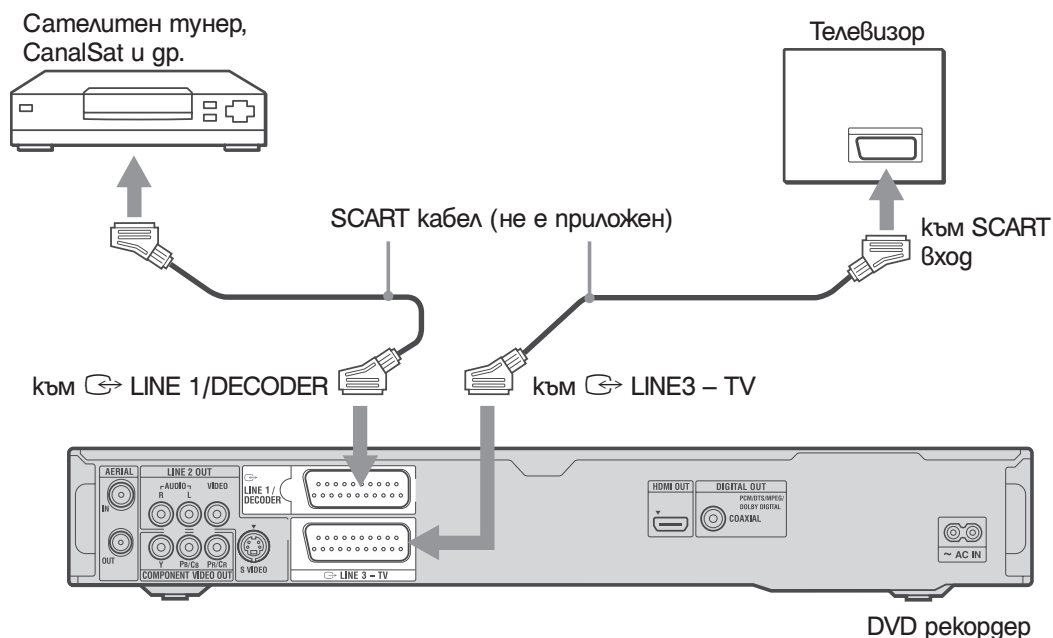

Ако сателитният тунер не може да извежда всички RGB сигнали

Този рекордер приема RGB сигнали. Ако сателитният тунер може да извежда RGB сигнали, свържете конектора TV SCART на сателитния тунер към жака LINE 1/DECODER и задайте "Line 1 In" на "RGB" в настройките "Video In/Out" (стр. 79). Вижте инструкциите, приложени към set top box приемника.

Ако желаете да използвате функцията синхронизиран запис

Тази връзка е нужна, за да използвате функцията синхронизиран запис. Вижте "Запис от свързано оборудване с таймера (синхронизиран запис)" на стр. 47.

Задайте "Line 1 In" в настройка "Video In/Out" (стр. 79) в зависимост от спецификациите на Вашия сателитен тунер. За повече информация вижте ръководството за експлоатация на сателитния тунер.

⚡ Забележки

Синхронизираният запис не работи с някои видове тунери. За подробности вижте ръководството за експлоатация на тунера. Ако изключите захранващия кабел на рекордера, няма да можете да гледате сигнали от свързания тунер.

Свързване към външен декодер

Можете да гледате или записвате (PAY-TV/Canal Plus аналогови програми), ако свържете декодер (не е приложен) към рекордера. Изключете захранващия кабел на рекордера от мрежата от 220 V, когато свързвате декодера. Обърнете внимание, че когато настроите "LINE 1 In" в положение "Decoder" на стъпка 7 от "Настройка на външен декодер (PAY-TV/Canal Plus аналогов декодер) програмни позиции" (стр. 26), Вие няма да можете да изберете "L1", защото Line 1 ще бъде определен за декодера.

Свързване на декодер

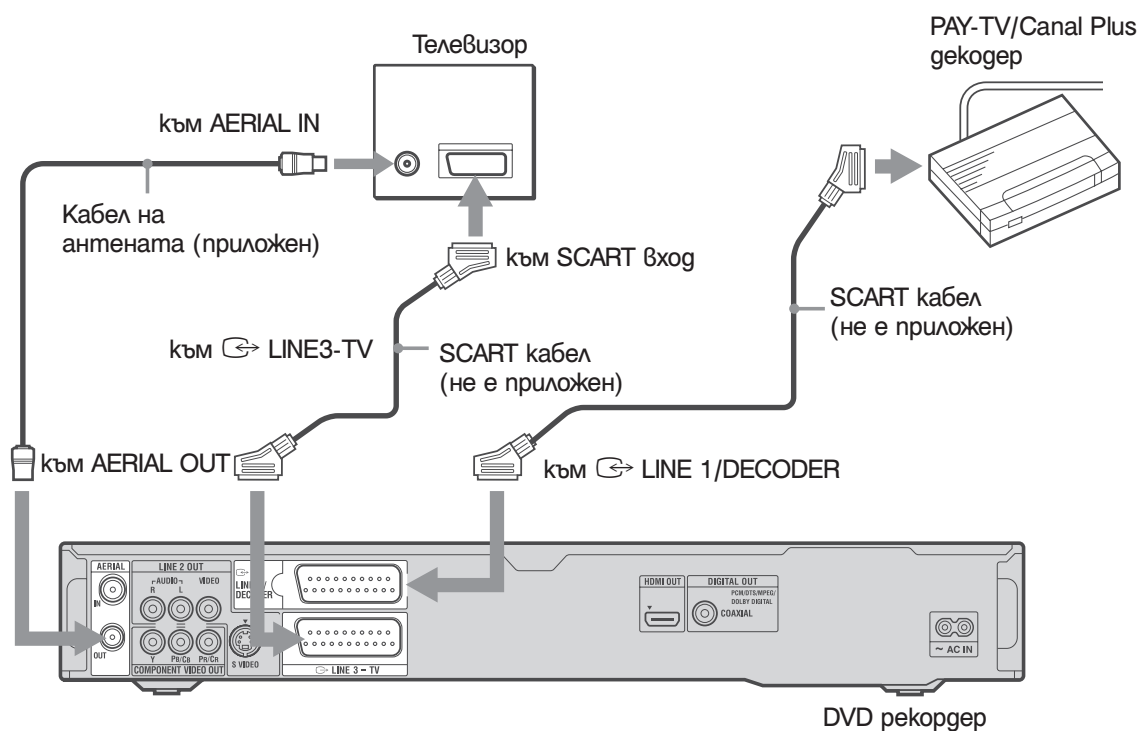

Настройка на външен декодер (PAY-TV/Canal Plus) аналогови канали

За да гледате или записвате PAY-TV/Canal Plus аналогови програмни позиции, настройте Вашия рекордер така, че да приема програмните позиции с помощта на дисплея на екрана. За да настроите програмните позиции правилно, уверете се, че следвате всички стъпки, описани по-долу.

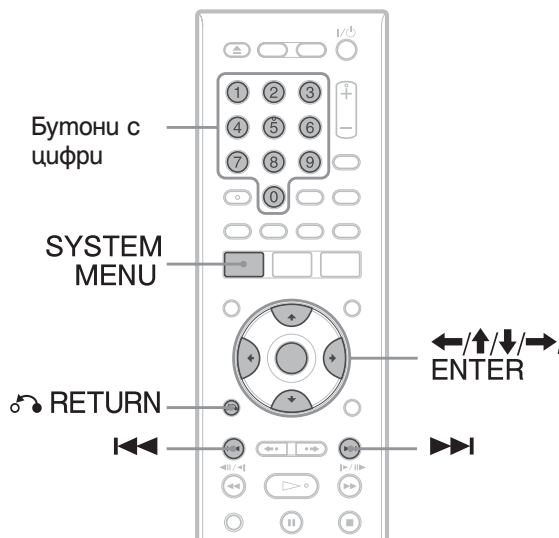

- 1 Натиснете SYSTEM MENU.
- 2 Изберете "Initial Setup" и натиснете ENTER.

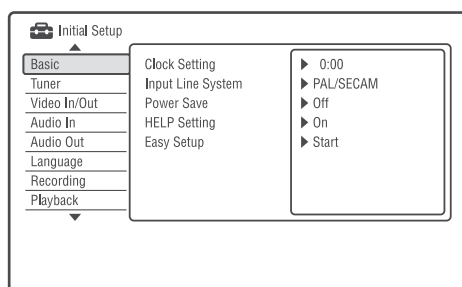

- 3 Изберете "Video In/Out" и натиснете ENTER.

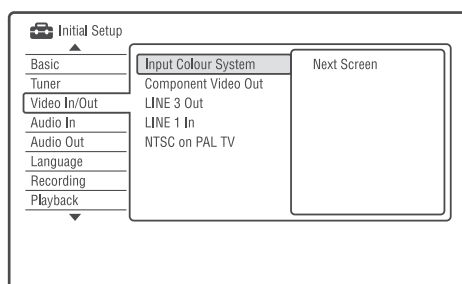

- 4 Изберете "Line 3 Out" и натиснете ENTER.

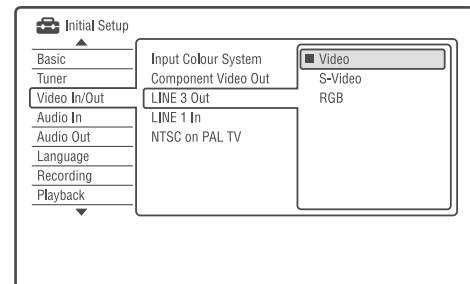

- 5 Натиснете ↑/↓, за да изберете "Video" или "RGB" и натиснете ENTER.

- 6 Изберете "LINE 1 In" и натиснете ENTER.

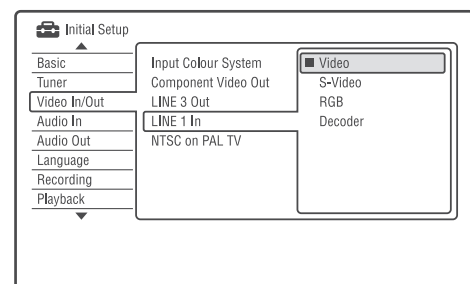

- 7 Изберете ↑/↓, за да определите "Decoder" и натиснете ENTER.

- 8 Натиснете RETURN, за да върнете курсора в лявата колонка.

- 9 Изберете "Tuner" и натиснете ENTER.

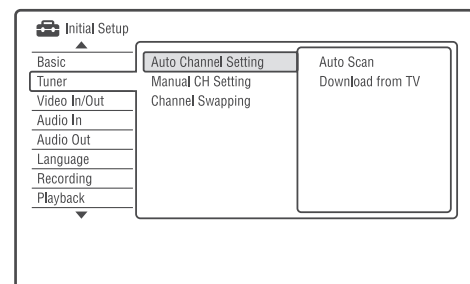

- 10 Изберете "Manual CH Setting" и натиснете ENTER.

- 11 Натиснете "Next Screen" и натиснете ENTER.

12 Изберете страна/регион и натиснете ENTER.

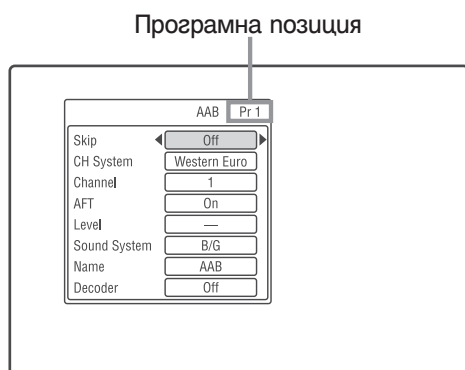

13 Изберете желаната програмна позиция посредством I◀◀/▶▶I или бутоните с цифри.

14 Изберете "Channel" посредством ↑/↓.

15 Изберете програмна позиция за външния декодер посредством ◀/▶.

16 Изберете "Sound System" като използвате ↑/↓.

17 Натиснете ◀/▶, за да изберете достъпна телевизионна система, B/G, DK, I или L.

За да получавате сигнал от програми във Франция, изберете "L".

18 Изберете "Decoder" като използвате ↑/↓.

19 Изберете "On" посредством ◀/▶ и натиснете ENTER.

⚡ Забележки

- Ако изключите захранващия кабел на рекордера, няма да можете да гледате сигнали, идващи от свързания декодер.
- За да ползвате програми от външен декодер (PAY TV/Canal Plus аналогов декодер) по време на запис, натиснете бутон PROGRAM+ на рекордера (на дисплея на предния панел се появява "SCART THRU"). За да се върнете към предишния дисплей, натиснете бутон PROGRAM - на рекордера (на дисплея на предния панел се появява "SCART NORM"). Рекордерът автоматично превключва в програмата настроена от тунера на рекордера след като записът е приключил. За да наблюдавате програми от свързан външен декодер (PAY TV/Canal Plus аналогов декодер), докато рекордерът е в режим готовност, настройте "Power Save" в позиция "Off" (по подразбиране) от настройка "Basic" (стр. 74).

За да се върнете към предходна стъпка

Натиснете ⏪ RETURN.

Осем основни операции

- Запознаване с Вашия DVD рекордер

1. Зарегете диск



1 Натиснете ▲ (отваряне/затваряне) и поставете диск в шейната на диска.

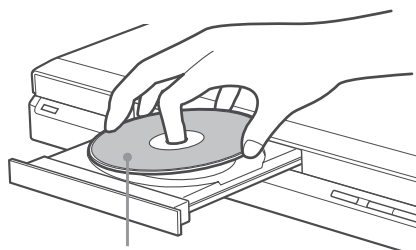

Със страната за запис/възпроизвеждане надолу.

2 Натиснете ▲ (отваряне/затваряне) отново, за да затворите шейната за диска. Изчакайте, докато индикацията "LOAD" на предния панел изчезне. Неизползваните DVD дискове се формират автоматично.

- За DVD-RW дискове
DVD-RW дисковете са формирани във формат на запис (VR или Video), зададен от "Format DVD-RW" в настройките "Disc Setup" и "Basic" (стр. 72).
- За DVD-R дискове
DVD-R дисковете автоматично се формират в режим Video. За да форматирате неизползван DVD-R в режим VR, форматирайте диска като използвате дисплея за "Информация за диска" (стр. 39) преди да извършите записа.

Ако можете да записвате диска на този рекордер, Вие можете ръчно да преформатирате диска, за да го направите празен (стр. 39).

2. Запис на програма



Тази част описва основните операции по запис на настоящата телевизионна програма на диск (DVD). За подробности относно запис с таймера вижте стр. 42

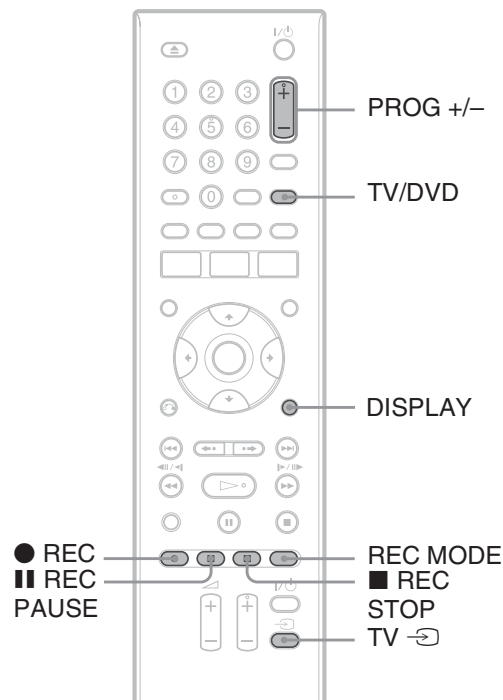

- 1 Натиснете HDD или DVD**
Ако искате да запишете DVD, изберете DVD, подходящо за запис.
- 2 Натиснете PROG +/-, за да изберете програмната позиция или източника на входен сигнал, който желаете да записвате.**

3 Натиснете неколккратно REC MODE, за да изберете режим на запис.
Всеки път, когато натиснете бутона, дисплеят на телевизионния екран се променя както следва:

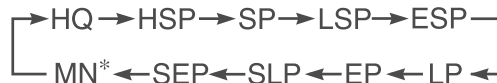

* Възможни, когато "Manual Rec. Mode" е в настройка "On" в настройките "Recording" (стр. 83).

За повече подробности относно режимите на запис вижте стр. 40.

4 Натиснете ● REC.

Записът започва.

Рекордерът спира, когато DVD-то е запълнено.

За да спрете записа

Натиснете ■ REC STOP.

Обърнете внимание, че записът спира след няколко секунди.

За да направите пауза при записа

Натиснете ■ REC PAUSE.

За да започнете отново записа, натиснете бутона.

За да гледате друга телевизионна програма докато записвате

Ако Вашият телевизор е свързан към жака LINE 3 ⇨ TV, задайте телевизора към TV входа като използвате бутона TV/DVD и изберете програмата, която желаете да гледате. Ако Вашият телевизор е свързан към жака LINE 2 OUT или жаковете COMPONENT VIDEO OUT, задайте телевизора към TV входа като използвате бутона TV ⇨ (стр. 18).

⚡ Забележки

- Ако натиснете бутон ⏻, докато записвате, рекордерът спира записа и се изключва.
- След като натиснете ● REC, възможно е започването на записа да отнеме известно време.
- Не можете да променяте режима на запис, докато записвате.
- Ако захранването прекъсне, възможно е програмата, която записвате, да бъде изтрита.
- Не можете да гледате PAY-TV/Canal Plus програма докато записвате друга PAY-TV/Canal Plus програма.

Проверка на състоянието на диска докато записвате

Можете да проверите информацията за записа, като например времето за запис или вида на диска.

Натиснете DISPLAY по време на запис.

Появява се информацията за записа.

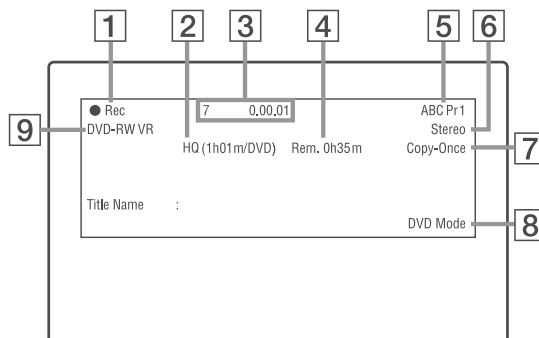

- 1 Статус на записа
- 2 Настоящ избран режим на запис (максимално време на DVD запис) (стр. 40).
- 3 Име на заглавието и изтекло време на записа.
- 4 Оставащо време.
- 5 Име на станция и позиция на програмата.
- 6 Аудио настройки за настоящата програма.
- 7 Ограничения за запис на настоящата програма.
- 8 Режим на телевизора или DVD-то (стр. 19).
- 9 Вид/формат на диска.

Натиснете DISPLAY, за да изключите дисплея.

3. Възпроизвеждане на записана програма (Списък със заглавия)

+RW -RWVR -RWVideo +R -RVR

-RVideo

За да възпроизведете записано заглавие, изберете заглавието от списъка със заглавия.

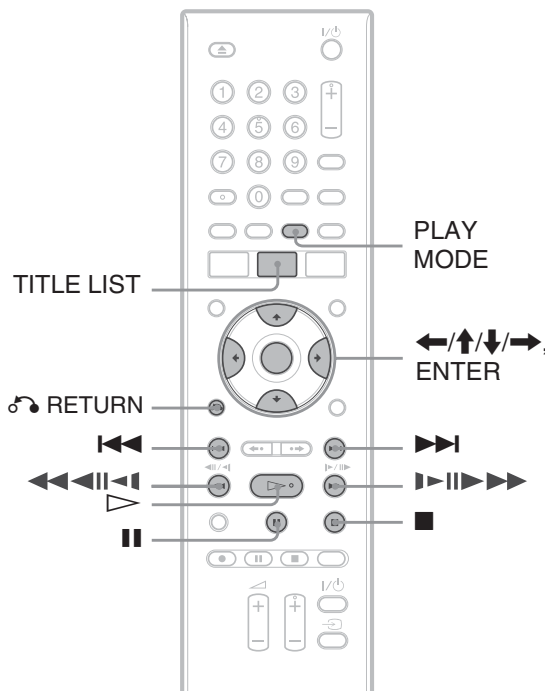

1 Поставете DVD.

Вижте "1. Зареждане на диск" на стр. 28. Възпроизвеждането започва автоматично, в зависимост от диска.

2 Натиснете TITLE LIST.

За да изведете списъка 8-Title List, натиснете **←**, за да изберете "Title View" и натиснете ENTER, след това изберете "8 Titles" посредством **↑/↓** и натиснете ENTER.

4-Title List (Пример: DVD-RW в VR режим)

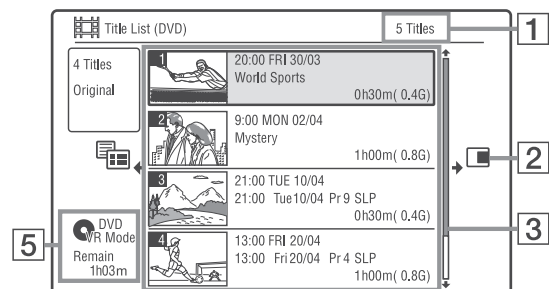

8-Title List

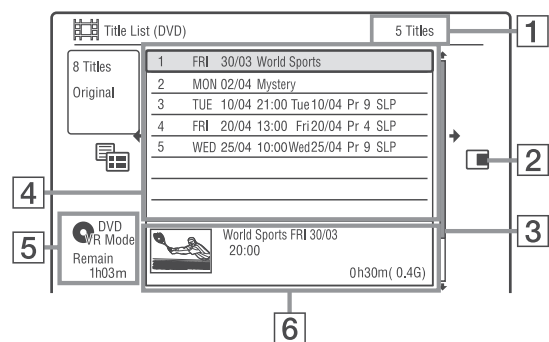

1 Общ брой на заглавията

2 Подменю

Натиснете **→**, за да изведете подменюто. Подменюто извежда опции, приложими само върху избраната опция. Изведените опции се различават в зависимост от модела, ситуацията и вида на диска.

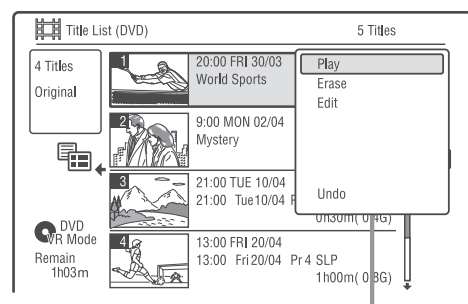

Подменю

3 Лента за преглед:

Извежда се когато заглавията не се събират на една страница от списъка. За да видите скритите заглавия, натиснете **↑/↓**.

- 4 Информация за заглавието:
Извежда номера на заглавието, името на заглавието, миниатюрни изображения (картината на възпроизвеждане за избраното заглавие и неподвижно изображение за останалите заглавия), датата на запис, име на заглавие и размер на заглавия.



 Показва заглавие със защита.

- 5 Оставащо време на настоящия диск при настоящия режим на запис (пример: SP режим).
- 6 Подробна информация за избраното заглавие.
Точката на продължение се извежда в 8-Title List.
- 3 Изберете заглавие посредством  и натиснете ENTER.
Възпроизвеждането спира от избраното заглавие.

За да спрете възпроизвеждането



Натиснете  (стоп).

За да прегледате списъка страница по страница (режим на преглед на страници)

Натиснете , докато списъкът е включен. Всеки път, когато натиснете , списъкът преминава към следваща/предходна страница със заглавия.

Относно списъка със заглавия за DVD-RW/DVD-R дискове (режим VR)











Можете да превключите списъка със заглавия, така че да показва Original или Playlist заглавия.

- 1 Натиснете , докато е изведен Title List.
- 2 Изберете "Play List" посредством  и натиснете ENTER.
- 3 Изберете "Original" от "Play List" посредством  и натиснете ENTER.

За да промените миниатюрно изображение за заглавие (миниатюрно изображение)

След запис, първата сцена (заглавието) автоматично се задава като миниатюрно изображение.

Можете да изберете Вашата любима сцена чрез миниатюрните изображения в менюто със списъка със заглавията.

- 1 Натиснете TITLE LIST.
За DVD-RW/DVD-R (режим VR) сменете Title Lists ако е нужно.
- 2 Изберете заглавие и натиснете .
Извежда се подменюто.
- 3 Изберете "Edit" посредством  и натиснете ENTER.
- 4 Изберете "Set Thumbnail" посредством  и натиснете ENTER.
Избраното заглавие започва да се възпроизвежда и се появява дисплеят за настройка на миниатюрното изображение.
- 5 Докато гледате възпроизведеното изображение, натиснете ,  или  , за да изберете сцената, за която желаете да зададете миниатюрно изображение; след това натиснете .
Възпроизвеждането влиза в режим на пауза. Можете също така да изберете сцена посредством бутон PLAY MODE (стр. 57)
- 6 Изберете "OK" посредством  и натиснете ENTER.
Сцената е зададена за миниатюрното изображение на заглавието.
За да се върнете към Title List, натиснете  RETURN.

За да се изключите към Title List

Натиснете TITLE LIST.



Съвет

Можете да изберете "TITLE LIST" от системното меню.



Забележки

- Възможно е имената на заглавията да не се изведат за DVD дискове, създадени на групи DVD рекордери.
- Възможно е извеждането на миниатюрните изображения да отнеме няколко секунди.
- След редактиране, миниатюрното изображение за заглавието може да се смени с първата сцена от записа (заглавието).
- След редактиране, миниатюрното изображение за заглавието на източника се отменя.
- Когато Title List не се появи като натиснете TITLE LIST бутон, DVD-то няма име в списъка Title List. В този случай опитайте с натискане на TOP MENU бутон да изведете менюто на DVD-то.

4. Извеждане на възпроизведено време/оставащо време и информация за възпроизвеждане



Можете да проверите възпроизведеното и оставащото време от настоящото заглавие, глава, запис или диск. Можете също така да проверите и името на диска, записано на DVD/CD.

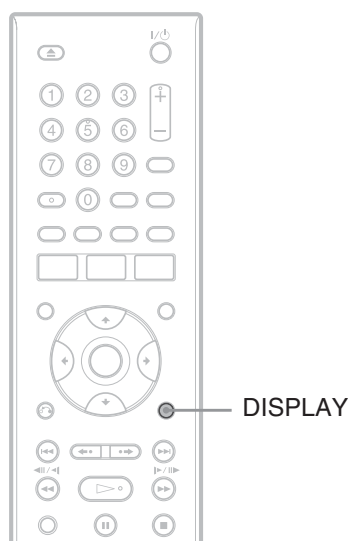

Натиснете DISPLAY неколккратно.

Дисплеят се различава в зависимост от вида на диска или състоянието при възпроизвеждане.

В режим стоп

Пример: DVD-RW в режим VR (видеозапис)

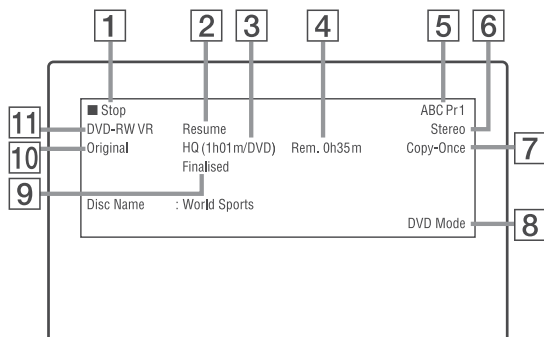

По време на възпроизвеждане

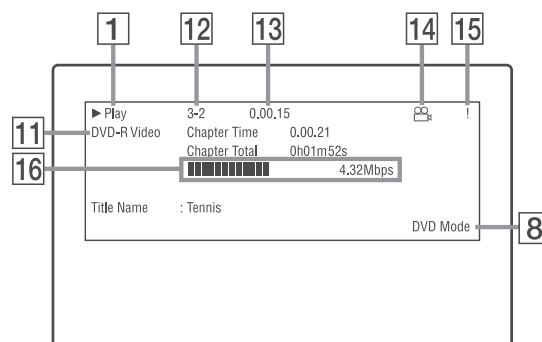

- 1 Статус на възпроизвеждане
- 2 Показва, че Resume Play е възможен (стр. 51)
- 3 Настоящ избран режим за запис (оставащо време за запис на DVD/вид на диска) (стр. 40)
- 4 Оставащо време
- 5 Име на станция и номер на програмна позиция
- 6 Аудио настройки за настоящата програма
- 7 Ограничения за запис на настоящата програма.
- 8 TV или DVD режим (стр. 19)
- 9 Информация за диск
- 10 Вид на заглавието (Original или Playlist) за DVD-RW/DVD-R в режим видеозапис.
- 11 Вид на диска/формат (стр. 7)
Извежда финализирания диск във видео режим като "DVD-Video".
- 12 Номер на заглавието/главата (стр. 57).
- 13 Време за възпроизвеждане
- 14 Индикатор за няколко ъгъла (стр. 50)
- 15 Индикатор за защита от копиране (стр. 41)
- 16 Скорост на трансфер

Съвети

- Когато "On Screen Display" е в позиция "On" (по подразбиране) в настройките "Options" (стр. 90), информацията автоматично се появява на екрана, когато рекордерът работи.
- За да увеличите мястото а диска, вижте "To open up disc space" (стр. 59).

Забележка

Възможно е времето за възпроизвеждане на MP3 аудио записите да не се изведе правилно.

5. Промяна на името на записана програма



Можете да преименувате DVD, заглавие или програма като въвеждате символи. Можете да въвеждате до 64 символа за DVD-RW/DVD-R (VR режим), 40 символа за записано заглавие в DVD+RW/DVD-RW (видео режим)/DVD+R/DVD-R (видео режим, но броят символи, който се извежда в менюто, като например списъкът със заглавия, е различен. Стъпките по-долу обясняват как да промените името на записаната програма.

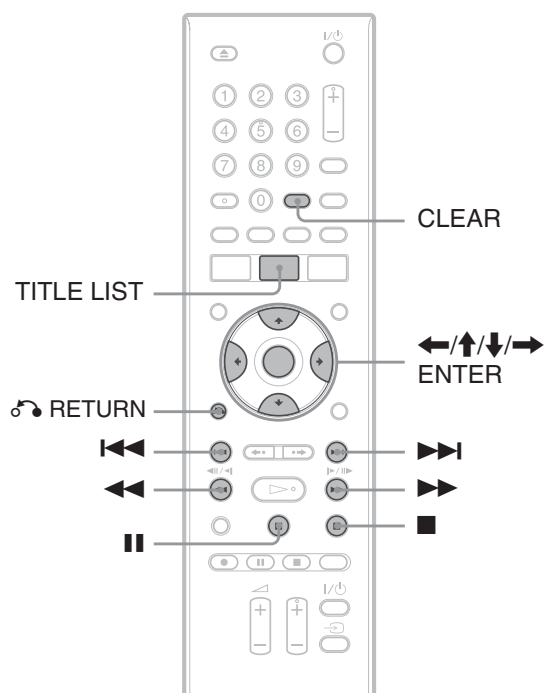

- 1 Натиснете **TITLE LIST**.
- 2 Изберете заглавие и натиснете **→**. Извежда се подменюто.
- 3 Изберете "Edit" и натиснете **ENTER**.

- 4 Изберете “Title Name” и натиснете ENTER.**
Извежда се дисплеят за въвеждане на символи.
Настоящото име се извежда на ред

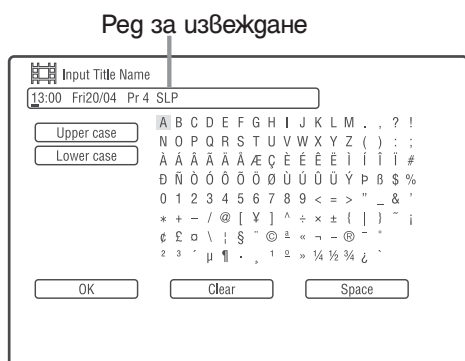

- 9 Натиснете █ (или изберете “OK” и натиснете ENTER).**
За да отмените настройката натиснете RETURN.

- 5 Преместете курсора в точката, в която бихте искали да нанесете символ като използвате .**

За да изтриете всички символи натиснете и задръжте CLEAR в продължение на 2 или повече секунди.

- 6 Изберете “Upper case” или “Lower case” посредством .**

Извеждат се символите за изборния тип. Видът символи ще се промени в зависимост от езика, който изберете в “Easy Setup”.

- 7 Натиснете , за да изберете символите, които желаете да въведете, и натиснете ENTER.**

Избраните символи се появяват в горната част на дисплея.

За да въведете разстояние, натиснете (или изберете “Space” и натиснете ENTER)

- 8 Повторете стъпки 6 и 7, за да въведете оставащите символи.**

За да изтриете символ, преместете курсора към символа в реда за въвеждане и натиснете CLEAR (или изберете “Clear” и натиснете ENTER).

За да въведете символ, преместете курсора вдясно от точката, в която желаете да въведете символ. Изберете символа и натиснете ENTER.

За да изтриете всички символи, изберете “CLEAR” и задръжте натиснат за 2 или повече секунди.

6. Озаглавяване и защита на диск

Можете да активирате опции, валидни за целия диск, използвайки дисплея "Disc Setup" (настройки на диска).

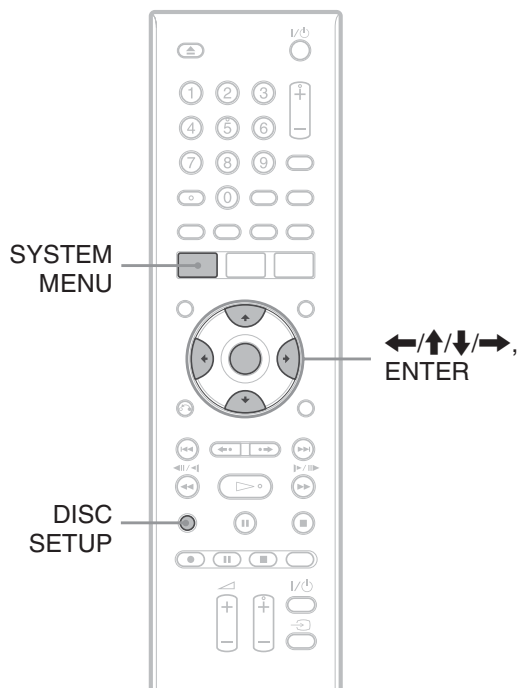

3 Изберете "Basic" и натиснете ENTER.

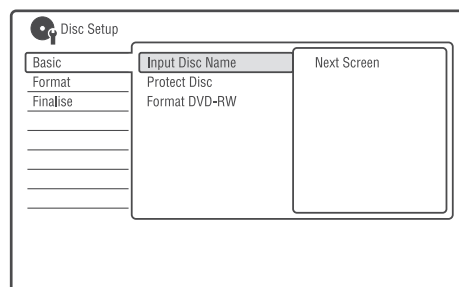

4 Изберете "Input Disc Name" и натиснете ENTER.

5 Изберете "Next Screen" и натиснете ENTER.

Въведете името за диска (стр. 33).



Съвет

Можете да изведете дисплей "Disc Setup" като изберете "Disc Setup" от системното меню.



Забележка

Можете да въвеждате до 64 символа за HDD/DVD-RW/DVD-R (VR режим), 40 символа за записано заглавие в DVD+RW/DVD-RW (видео режим)/DVD+R/DVD-R (видео режим, но броят символи, който се извежда в менюто, като например списъкът със заглавия, е различен. Името на диска може да не се появи, когато той се възпроизвежда на друго диск оборудване.

Свързване на декодер



1 Заредете диск.

Вижте "1. Зареждане на диск" на стр. 28.

2 Изберете "Disc Setup".

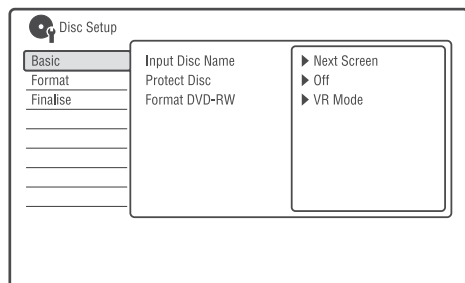

Защита на диск



1 Заредете диск.

Вижте "1. Зареждане на диск" на стр. 28.

2 Изберете "Disc Setup".

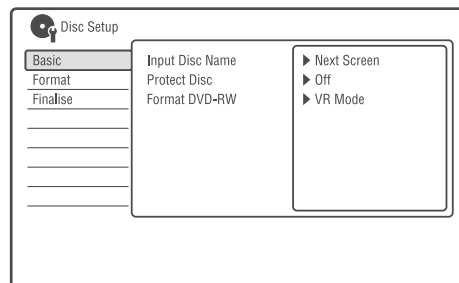

3 Изберете “Basic” и натиснете ENTER.

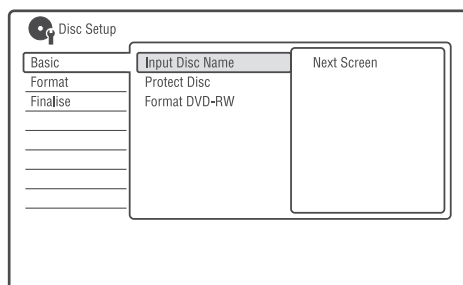

4 Изберете “Protect Disc” и натиснете ENTER.

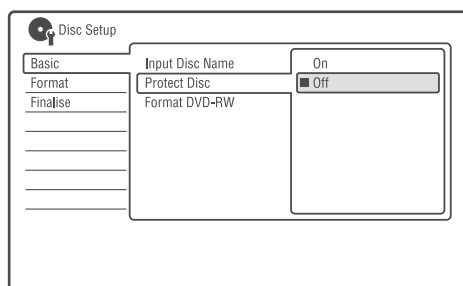

5 Изберете “On” и натиснете ENTER.

6 Натиснете SYSTEM MENU, за да излезете.

За да отмените защитата

Изберете “Off” в стъпка 5.



Съвети

Можете да зададете защита за отделни заглавия (стр. 59).

Можете да изведете дисплея “Disc Setup” като изберете “Disc Setup” от системното меню.

7. Възпроизвеждане на диск на друго DVD оборудване (Затваряне)



Затварянето е необходимо, когато възпроизвеждате дискове, записани с този рекордер, на друго DVD оборудване.

Когато затваряте DVD+RW, DVD-RW (режим Video), DVD+R или DVD-R (режим Video), автоматично се създава DVD меню, което ще се възпроизведе на друго DVD оборудване. Преди да затворите диска, вижте разликите между видовете дискове в таблицата по-долу.

Разлики между видовете дискове

+RW Дисковете се затварят автоматично когато ги извадите от рекордера. Въпреки това може да се наложи да затворите диска за определено DVD оборудване или ако записът е кратък. Можете да редактирате или записвате на диска дори след като го затворите.

-RWVR Не е нужно затваряне, когато възпроизвеждате диска на VR съвместимо оборудване. Дори ако другото Ви DVD оборудване е съвместимо с VR формата, може да се наложи да затворите диска, особено ако записът е твърде кратък. Можете да редактирате или записвате на диска дори след като го затворите.

-RWVideo Когато възпроизвеждате на оборудване, различно от този рекордер, затварянето на диска е задължително. След като затворите диска, не можете да записвате или редактирате. Ако желаете пак да записвате на диска, отворете диска (стр. 38) или го форматирайте отново (стр. 39). Ако форматирате диска отново, съдържанието на записа ще бъде изтрито.

-RVR Затварянето е задължително. Дискът може да се възпроизвежда само на оборудване, което поддържа DVD-R във VR режим. Не можете да редактирате или записвате на диска след като го затворите.

+R Когато възпроизвеждате на оборудване, различно от този рекордер, затварянето на диска е задължително. След като затворите диска, не можете да записвате или редактирате.

-R Video

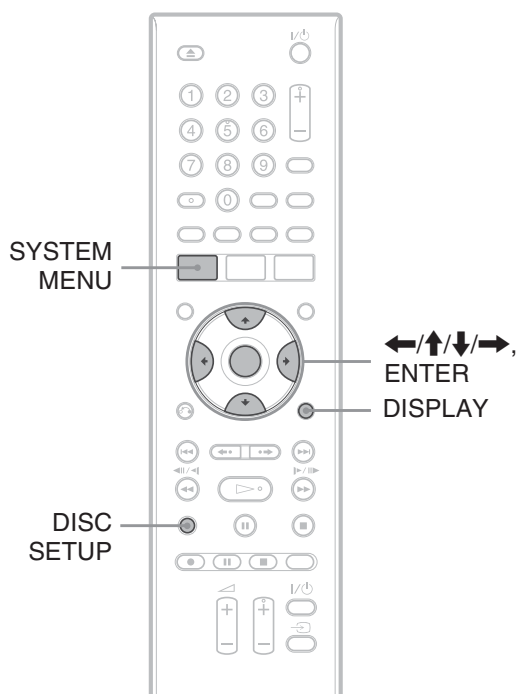

- 1 Зарегете диск.**
Вижте "1. Зареждане на диск" на стр. 28.
- 2 Изберете "Disc Setup".**

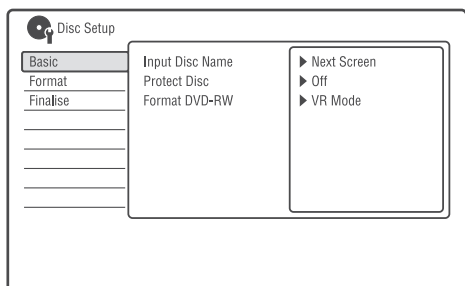

- 3 Изберете "Finalise" и натиснете ENTER.**

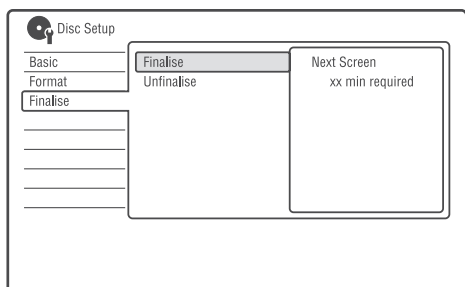

- 4 Изберете "Finalise" и натиснете ENTER.**

- 5 Изберете "Next Screen" и натиснете ENTER.**

За DVD-RW/DVD-R (VR режим) рекордерът започва да финализира диска. Преместете се в стъпка 8.

- 6 (DVD + RW/DVD-RW (видео режим)/DVD + R/DVD-R (само видео режим). Изберете заглавно меню и натиснете ENTER.**

Менюто се появява според вече избраното, когато изберете за DVD оборудване "top menu" (или "menu" за DVD+RW/DVD+R).

- 7 8 (DVD + RW/DVD-RW (видео режим)/DVD + R/DVD-R (само видео режим). Изберете "Yes" и натиснете ENTER.**

Рекордерът започва да финализира диска.

- 8 Натиснете SYSTEM MENU, за да излезете.**

Съвет

- Можете да проверите дали дискът е затворен или не. Изберете DISPLAY след стъпка 1 (стр. 32).
- Можете да изведете дисплея "Disc Setup" като изберете "Disc Setup" от системното меню.

Забележки

- В зависимост от състоянието на диска, запис или DVD оборудването, дискът може да не се възпроизведе, дори ако е затворен.
- Възможно е рекордерът да не успее да затвори диска, ако е записан с друго устройство.
- Поставянето на нефинализиран диск в друго DVD устройство може да повреди съдържанието на диска.
- Когато използвате DVD+RW можете да редактирате или записвате на диска дори и след като е финализиран. Въпреки това заглавното меню няма да бъде изведено. Финализирайте диска отново, за да изведете менюто.

Отваряне на диск

Отваряне на диск

За DVD-RW (видео режим)

За да се предотврати допълнителен запис или редактиране, DVD-RW дискове (режим VR), които са били затворени, могат да бъдат отворени.

За DVD-RW (VR режим)

Ако не можете да записвате на DVD-RW (VR режим), който е бил затворен с друго DVD оборудване, отворете диска.

Забележка

Този рекордер не може да отваря DVD-RW (видео режим), които са били затворени с друг рекордер.

- 1 Заредете диск.**
Вижте “1. Зареждане на диск” на стр. 28.
- 2 Изберете “Disc Setup” и натиснете ENTER.**

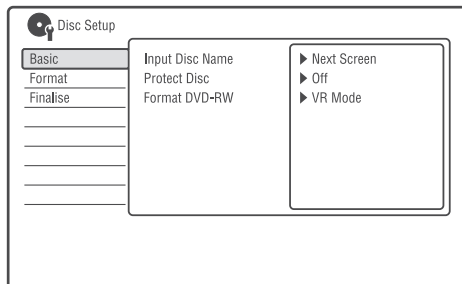

- 3 Изберете “Finalise” и натиснете ENTER.**

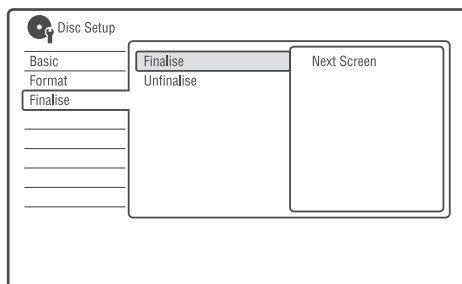

- 4 Изберете “Unfinalise” и натиснете ENTER.**

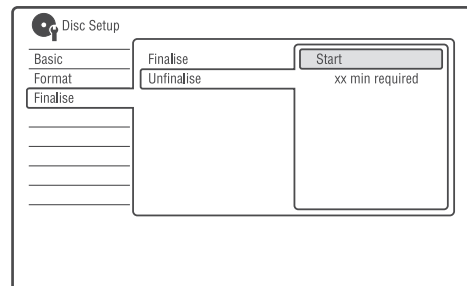

- 5 Изберете “Start” и натиснете ENTER.**

Рекордерът започва да отваря диска. Отварянето може да отнеме няколко минути.

Съвет

Можеме да изведем дисплея “Disc Setup” като изберете “Disc Setup” от системното меню.

8. Преформатиране на диск

+RW -RWvR -RWVideo -RVR -RVideo

Новите дискове са автоматично форматиранни, когато ги заредите. Ако е нужно, можете ръчно да преформатирате DVD+RW или DVD-RW диск, за да го направите отново празен. За DVD-RW или DVD-R дискове, изберете формата на запис (режим VR или Video) в зависимост от Вашето желание.

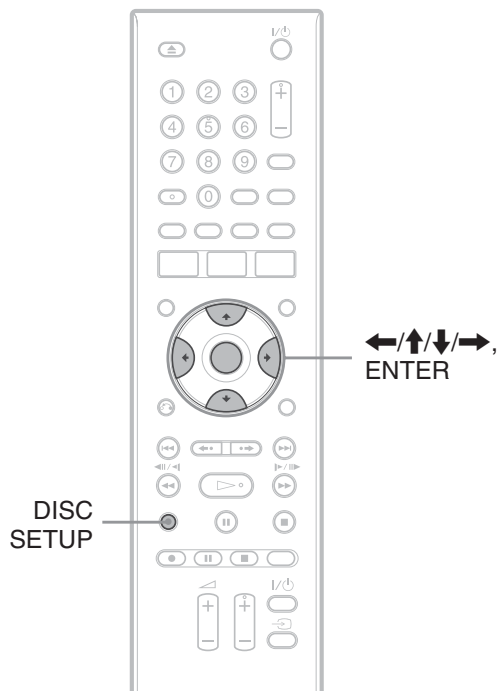

1 Заредете диск.

Вижте "1. Зареждане на диск" на стр. 28.

2 Натиснете "Disc Setup".

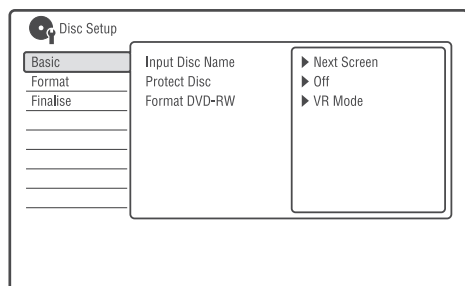

3 Изберете "Format" и натиснете ENTER.

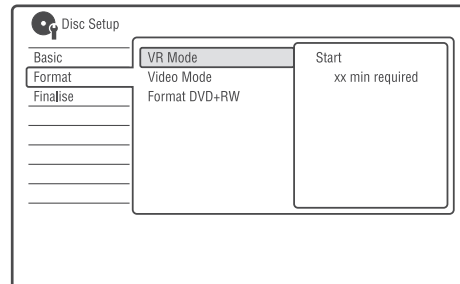

4 Изберете опция и натиснете ENTER.

"VR режим": Форматира DVD-RW/DVD-R (във VR режим или дискове без запис) във VR режим.

"Video Mode": Форматира DVD-RW/DVD-R във видео режим

"Format DVD+RW": Форматира DVD+RW.

5 Изберете "Start" и натиснете ENTER.

Цялото съдържание на диска се изтрива.



Съвет

Чрез реформатиране можете да промените формата на запис на DVD-RW или да запишете отново на DVD-RW, които са били финализирани.

Запис с таймера

Преди запис

Преди да започнете запис ...

Уверете се, че дискът има достатъчно свободно място за запис (стр. 32). За DVD+RW и DVD-RW, можете да освободите място, като изтриете заглавията (стр. 59).

Ако е нужно, регулирайте качеството на записаното изображение и размера на изображението (стр. 44).

Забележка

За да възпроизведете записан диск на друго DVD оборудване, затворете диска (стр. 36).

Режим на запис

Както при стандартните 3x режими на запис при видеорекордерите, Вие можете да изберете желанния режим на запис като използвате бутонa REC MODE.

Режимите на запис с по-голямо качество предлагат по-добри записи, но отнемат повече място, което означава по-кратък запис. Съответно, ако желаете да запишете по-дълъг запис, това ще се отрази на качеството на картината.

Натиснете REC MODE неколкократно, за да превключите режима за запис.

За да изберете повече опции за запис (ръчен режим за запис), настройте "Manual Rec. Mode" в позиция "On" в настройка "Recording" (стр. 88).



За запис с таймер можете да изберете и режим AUTO, който оптимизира качеството на запис за съответното налично пространство на диска.

Режим на запис	Време за запис (час)	
	DVD ^{*1}	DVD+R DL ^{*1} DVD-R DL ^{*1}
HQ (High quality)	1 hr. 1 min.	1 hr. 51 min.
HSP R	1 hr. 30 min.	2 hr. 41 min.
SP (Standard mode)	2	3 hr. 35 min.
LSP r	2 hr. 30 min.	4 hr. 29 min.
ESP r	3	5 hr. 23 min.
LP r	4	7 hr. 11 min.
EP r	6	10 hr. 46 min.
SLP r	8	14 hr. 21 min.
SEP ^{*2} (Long duration)	10	17 hr. 57 min.

*¹ Времето за запис е за 12 см DVD дискове.

*² Когато записвате на DVD+RW или DVD+R, SLP е най-дългото възможно време за запис. Ако изберете SEP, режимът на запис автоматично ще се върне в SLP.

Съвет

За да изберете лесно ръчен режим на запис, натиснете REC MODE неколкократно, докато изведете "MN" и изберете ръчен режим на запис посредством  / .

Забележки

- Ситуациите, описани по-долу, могат да причинят леки отклонения във времето за запис.
 - Записвате програма със слаб сигнал или програма или видео източник с лошо качество на картината
 - Записвате на диск, който вече е бил редактиран
 - Записвате само неподвижно изображение или само звук
- Програмите се записват при следното съотношение:
 - В оригинално съотношение когато записвате на хард-диска (когато "HDD Recording Format" е в позиция "Video Mode Off" в настройка "Recording" (стр. 100)/DVD-RW/DVD-R (VR режим)
 - В съотношение 4:3 при запис на DVD+RW/DVD+R. Когато записвате на DVD-R DL (видео режим), заглавието се разделя, когато се сменят

Запис на стерео и дгвезични програми

Рекордерът автоматично приема и записва стерео и дгвезични програми, основани на системата ZWEITON или системата NICAM. Харддискът (когато "HDD Recording Format" в настройка "Video Mode Off" в режим "Recording" (стр. 114)) и DVD-RW (VR режим) или DVD-R (режим VR) могат да записват както основен, така и поддържащ звук. Можете да превключите между основен и поддържащ звук, когато възпроизвеждате диск. Харддискът (когато "HDD Recording Format" в настройка "Video Mode Off" в режим "Recording" (стр. 114)) и DVD+, DVD+R, DVD-RW (видео режим) или DVD-R (видео режим) могат да записват само по един запис (основен или подзапис) наведнъж. Изберете запис в настройка "Audio In" преди да започнете записа. Задайте "Bilingual Recording" на "A/L" (настройка по подразбиране) или "B/R" (стр. 108). Относно формата на запис за HDD вижте стр. 114.

ZWEITON (немска стерео) система

Когато получавате стерео програми се извежда индикация "Stereo". Когато приемате дгвезична програма, основана на ZWEITON, се извежда индикация "L", "R" или "L+R".

Система NICAM

За да запишете програма NICAM, уверете се, че сте настроили "NICAM Select" в "NICAM" (по подразбиране) от "Audio In" настройки. Ако звукът не е достатъчно чист, когато слушате NICAM излъчвания, настройте "NICAM Select" в "Standard" (стр. 108).



Съвет

Можете да изберете звук (основен или поддържащ), докато записвате дгвезични програми, като използвате бутона AUDIO. Това не се отразява на записания звук.

Изображения, които не можете да записвате

Изображенията със защита на авторското право не могат да бъдат записвани с този рекордер.

Сигнали за контрол на копирането	Дискове, които можете да записвате
Копирането е свободно	+RW, -RW VR, -RW Video, +R, -R VR, -R Video
Копирайте веднъж	-RW VR (CPRM*), -R VR (CPRM*)
Копирането е забранено	Няма (записва се празен екран)

* Записаният диск може да бъде възпроизвеждан само на CPRM-съвместимо оборудване (стр. 7).

Запис с таймера



Можете да зададете таймер за общо 32 програми (8 програми, когато използвате функцията PDC/VPS) за интервал от време от 30 дни предварително. Задайте ръчно датата, часа и програмната позиция на предаването.

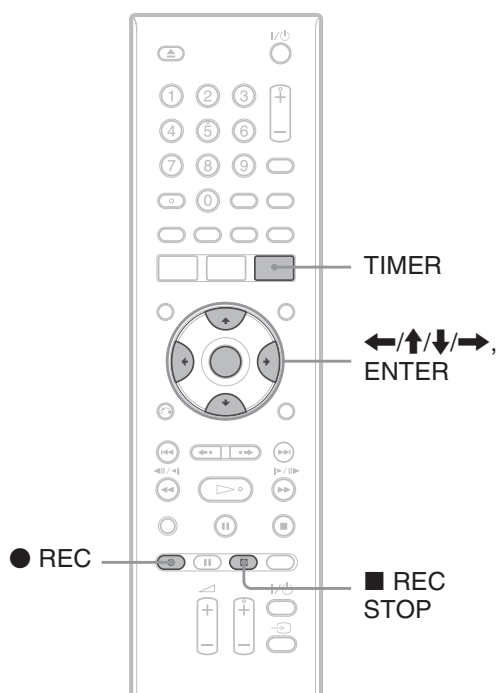

1 Натиснете TIMER.

Появява се дисплей “Timer List”.

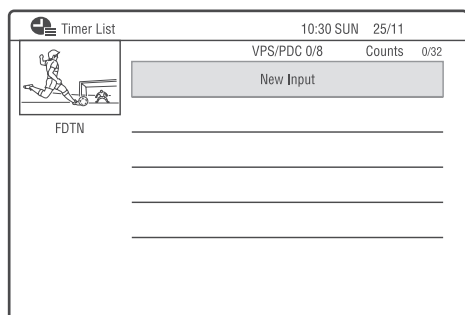

2 Изберете редица “New Input” и натиснете ENTER.

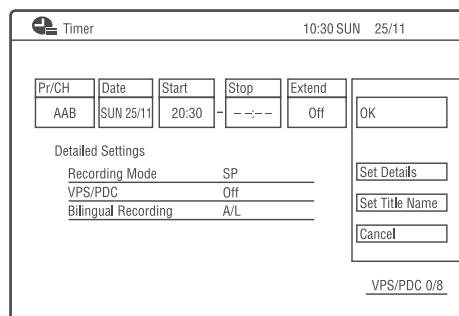

3 Изберете опция като използвате ←/→ и регулирайте настройките като използвате ↑/↓. След това натиснете ENTER.

Опциите, които подлежат на настройка са изброени по-долу.

“Pr/CH”: Настройва програмната позиция.

“Date”: Настройва датата (до 30 дни).

Изберете тип запис чрез неколккратно натискане на ↑, за да настроите таймера за съответните дневни или седмични издания.

“Start”: Настройва времето за старт.

“Stop”: Настройва времето за спиране.

“Extend”: Настройва продължителност когато записът с таймера е включен.

Ако програмата, зададена за запис всеки ден или всяка седмица, бъде удължена, ръчно зададеното време в тази опция ще бъде прибавено към времето. Обърнете внимание, че когато “PDC/VPS” е зададен в положение “On”, Вие не можете да извършвате настройката “Extend”.

- Ако искате да извършите подробни настройки, изберете “Set Details” и натиснете ENTER. Изберете опция чрез ↑/↓ и я настройте посредством ←/→.
- “Recording Mode”: Настройва режим за запис (стр. 40).
- “VPS/PDC”: Избира функция “VPS/PCD”. Вижте по-долу за подробности относно функция VPS/PDC.
- “Bilingual Recording”: Настройва звука, който ще се записва (стр. 80).
- За да въведете име на заглавие изберете “Set Title Name” и натиснете ENTER (стр. 33).
- Ако допуснете грешка изберете нова опция и променете настройката.

4 Изберете “OK” и натиснете ENTER.

Извежда се дисплеят “TIMER LIST” (стр. 46). Индикаторът TIMER REC светва на предния панел и рекордерът е готов за запис.

За разлика от операциите с видеорекодер, не е нужно да изключвате рекордера преди записът да е започнал.

За да спрете записа по време на запис с таймера

Натиснете **■ REC STOP**.

Обърнете внимание, че е възможно рекордерът да спре записа след няколко секунди, а не веднага.

Екранните инструкции може да се появят след като натиснете **■ REC STOP**. В този случай ги следвайте.

Относно функцията PDC/VPS

PDC/VPS сигналите се предават с телевизионни програми в някои системи на излъчване. Тези сигнали помагат записите с таймер да се извършват независимо от евентуални отлагания на предавания, по-ранни часове на излъчване или прекъсвания в програмата.

◆ За да използвате функцията PDC/VPS

Задайте “PDC/VPS” в положение “On” на стъпка 2 по-горе. Когато включите тази функция, рекордерът започва сканирането на канали преди записът с таймера да е започнал.

Настройка на режима на запис

Ако няма достатъчно свободно място за запис, рекордерът автоматично настройва режима на запис, за да може да бъде записана цялата програма. В настройките “Recording” изберете “Rec Mode Adjust” в “Timer Settings” в положение “On” (стр. 85).

Настройките на таймера се припокриват

Появява се екран за потвърждение.

За да запазите настройката изберете “Yes”.

За да откажете припокриваните настройки, изберете “No”.

За да потвърдите, промените или отмените записа с таймера

Виждете “Проверка/Промяна/Отмяна на настройките на таймера (списък на таймера)” на стр. 46.



Съвет

- Можете да изведете дисплея за таймера като изберете “Timer Recording” от системното меню.



Забележки

- Преди да задавате запис с таймера, уверете се, че часовникът е правилно сверен. В противен случай запис с таймера не може да бъде извършен.
- За да записвате сателитна програма, включете сателитния тунер и изберете сателитната програма, която желаете да записвате. Оставете сателитния тунер включен, докато рекордерът приключи записа. Ако свържете оборудване с функция за таймера, можете да използвате функция за синхронизиран запис (стр. 47).
- Дори ако таймерът е зададен за една и съща програма всеки ден или всяка седмица, запис с таймера не може да бъде извършен, ако се застъпва с програма, която има приоритет пред него. До застъпващата се настройка в списъка с таймера ще се изведе индикаторът “-”. Проверете приоритетите в настройките.
- Дори ако таймерът е зададен, записите с него не могат да бъдат извършени, докато записвате програма с приоритет. (стр. 46)
- Функцията за настройка на режима на запис работи само при запис с таймера и когато функцията PDC/VPS е изключена. Тя не работи с функциите Бърз таймер и синхронизиран запис. Освен това функцията за настройка на режима на запис не функционира, когато записвате на хард диска, докато “Auto Title Erase” в “Timer Settings” е в положение “On” в “Recording” настройките.
- Възможно е началото на някои записи да не бъде записано, когато използвате функцията PDC/VPS.
- Не можете да увеличите продължителността на записа, когато функцията “PDC/VPS” е зададена в положение “On”.
- Режимът а запис не може да бъде поставен в позиция “AUTO”, когато функцията “PDC/VPS” е зададена в положение “On”.

Използване на функцията бърз таймер

Можете да зададете рекордера да записва на интервали от по 30 минути.

Натиснете ● REC неколкократно, за да зададете продължителност на записа.

Всеки път, когато натиснете бутона, времето се увеличава с 30 минути. Максималното време е шест часа.

(нормален запис)

Броячът на времето намалява минута по минута, докато стигне 0:00, след което рекордерът спира да записва (захранването не се изключва).

За да отмените функцията бърз таймер

Натиснете ● REC неколкократно, докато броячът се изведе на дисплея на предния панел. Рекордерът се връща в режим на нормален запис. За да спрете записа, натиснете ■ REC STOP.

Забележка

Ако изключите рекордера по време на запис, записът спира.

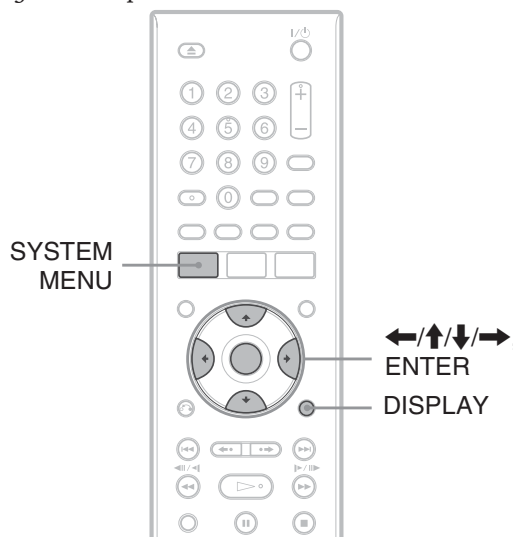

Настройка на качеството на записваното изображение

Можете да настроите качеството на изображението от свързано оборудване като телевизор или видеорекордер като изберете предварително зададени настройки. Можете да регулирате качеството на картината като промените подробните настройки и да запазите до 3 настройки в паметта.



- 1 Натиснете SYSTEM MENU в режим стоп.** Появява се системното меню.
- 2 Изберете "Picture Adjustment" и натиснете ENTER.**
- 3 Изберете предварителни настройки и натиснете ENTER.**
 - "Tuner": TV предавания
 - "VCR": Видеокасети
 - "DTV": Цифрови предавания
 - "Memory1/Memory2/Memory3": Вашите собствени настройки. За да създадете ваши собствени настройки вижте "To create your own setting" на стр. 45.
- 4 Натиснете SYSTEM MENU, за да излезете.**

За да създадете собствени настройки

- 1 Изберете “Memory1”, “Memory2” или “Memory3” в стъпка 3.
- 2 Изберете “Detailed Settings” и натиснете ENTER. Дисплеят за регулиране на подробните настройки се появява.
- 3 Изберете опция като използвате  и я регулирайте чрез . За подробности относно всяка настройка вижте обяснението на дисплея.
 - “Prog. Motion”: Регулира прогресивния видео сигнал, когато “Component Video Out” е настроен на “Progressive” (стр. 79). Изберете “Motion” за картина включително динамично движещи се обекти. Изберете “Still” за картина с малко движение.
 - “Cinema”: Конвертира прогресивния видео сигнал, за да съвпадне с типа DVD софтуер, с който гледате, когато “Component Video Out” е настроен на “Progressive” (стр. 79).
 - Изберете “Auto”, за да засечете вида софтуер (филмов или видео) автоматично и изберете подходящ режим на конвертиране. Обикновено избирайте тази позиция. Изберете “Off”, за да фиксирате режим на конвертиране в режим за видео-базиран софтуер.
 - “3-D Y/C”: Регулира яркостта, разделянето на цветовете за видео сигнали. Изберете “Motion” за картина, включително динамично движещи се обекти. Изберете “Still” за картина с малко движение.
 - “YNR” (намаляване на светлинни смущения): Намалява светлинните смущения съдържащи се във видео сигнала.
 - “CNR” (намаляване на хроматично смущение): Намалява хроматичните смущения съдържащи се във видео сигнала.
 - “Detail”: Регулира остротата на очертанията на изображенията.
 - “White AGC”: Включете за автоматично регулиране на нивото на белия цвят.
 - “White Enhancer”: Регулира интензитета на бялото.
 - “Black Enhancer”: Регулира интензитета на черното.

“Black Level”: Избира нивото на черното (ниво на настройка) за NTSC видео сигнали. Изберете “ON”, за да отстраните ниво на настройка 7.5 IRE.

Обикновено, избирайте “OFF”.

“Hue”: Регулира баланса на цвета.

“Chroma Level”: Прави цветовете по-тъмни или по-светли.

Натиснете SYSTEM MENU, за да излезете.

Настройките автоматично се запазват като настройките, които избрахте в стъпка 1.

Създаване на глави в заглавие

Рекордерът автоматично разделя записа (заглавие) на различни глави, като въвежда обозначения. За да изберете интервали на обозначение или да изключите функцията, вижте “Auto Chapter (VR)”, “Auto Chapter (Video)” или “Auto Chapter (DVD+R/+RW)” в настройките “Recording” (стр. 85).

Когато записвате на DVD-R (VR режим), можете да въвеждате и изтривате обозначения за глави (стр. 61).

Проверка/Промяна/Отмяна на настройките за таймера (списък с таймера)



Можете да проверите, промените или отмените настройките за запис с таймера, използвайки менюто със списъка за таймера.

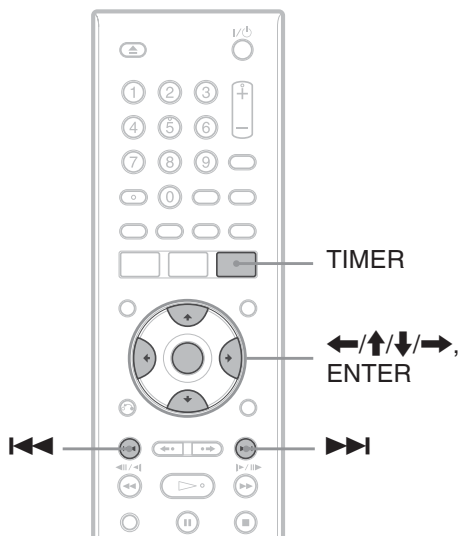

1 Натиснете TIMER.

Извежда се дисплей със списък със заглавията.

Timer List		10:30 SUN 25/11	
		VPS/PDC 0/8	Counts 4/32
		OK	
MON - SAT	22:00 - 22:15	AAB	Overlap
DEF	SUN 25/11	20:30 - 21:30	DEF
	SUN 25/11	21:00 - 22:00	GHI
	MON 26/11	16:00 - 17:00	DEF
New Input			

Информацията за таймера извежда датата на записа, часа, режима на запис и др. Когато всички настройки за таймера не се побират в списъка, появява се скрол лента. За да прегледате скритите настройки за таймера, натиснете **↑/↓**.

2 Изберете настройката за таймера, която желаете да проверите/промените/отмените и натиснете **→**.

Извежда се подменю.

3 Изберете една от опциите и натиснете ENTER.

“Modify”:

Променя настройката за таймера. Изберете опция, като използвате **←/→** и регулирайте с помощта на **↑/↓**. Изберете “OK” и натиснете ENTER.

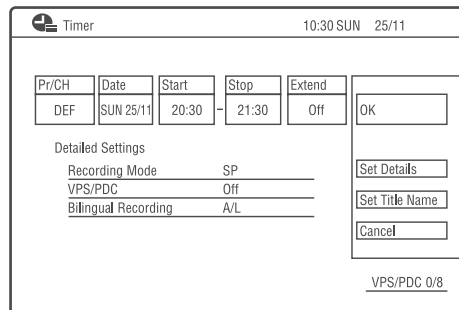

“Erase”:

Изтрива настройките за таймера. Изберете “OK” и натиснете ENTER.

“Skip Once”:

Отменя дневни или седмични заявки за запис. След като сте отменили настройките на таймера, “Skip Once” се появява до тях на Timer List.

За да промените или отмените настройка, повторете стъпки 2 и 3 по-горе.

Когато настройките за таймера се застъпват

- Програмата, която започва първа, е с приоритет и се записва цялата
- След като е приключен предишният запис, следващият започва с няколко десети от секундата закъснение (когато краят на времето на един запис е същото като началото на следващия).
- Когато записът започне по същото време, само един от тях ще бъде записан. Отменете настройките с таймера за програмата, която няма да записвате.

💡 Съвет

Можете да премествате първата/последната редица Timer List посредством **←←/→→**, когато е изведен списъка.

Забележки

- Когато "PDC/VPS" е зададен в положение "On" за един или повече записа с таймер, началното време може да се промени, ако предаването бъде отложено или излъчено по-рано.
- Дори ако таймерът е зададен, записите с таймера не могат да бъдат извършени докато записвате програма с приоритет.
- Дори ако таймерът е зададен за една и съща програма всеки ден или всяка седмица, запис с таймера не може да бъде извършен, ако се застъпва с програма, която има приоритет пред него. До застъпващата се настройка в списъка с таймера ще се изведе "Overlap". Проверете приоритетите в настройките.

Запис от свързано устройство

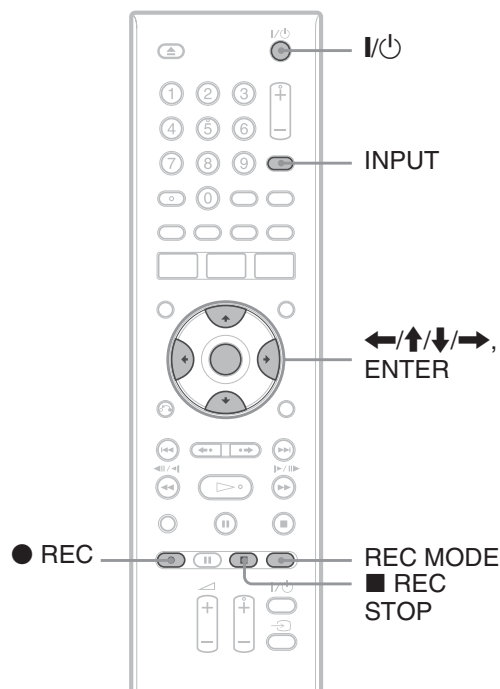

Запис от свързано устройство с таймер (Синхронизиран запис)

+RW -RWVR -RW_{Video} +R -RVR
-R_{Video}

Можете да настроите рекордера автоматично да записва програми от свързано оборудване, което има таймер функция (например сателитен тунер). Свържете оборудването към жака LINE 1/DECODER на рекордера (стр. 24).

Когато свързаното оборудване се включи, рекордерът започва да записва програма от жака LINE 1/DECODER. Дестинацията на запис е харддиска.

1 Натиснете REC MODE няколкократно, за да изберете режим на запис.

За подробности относно режима на запис вижте стр. 40.

2 Изберете желания аудио сигнал, когато записвате двуезична програма.

Настройте “External Audio” на “Bilingual” и “Bilingual Recording” на “A/L” или “B/R” в настройку “Audio IN” (стр. 80). За подробности относно двуезичния запис вижте стр. 41.

3 Настройте таймера и свързаното оборудване към времето, в което искате да запишете и го изключете.

4 Натиснете ■ REC STOP на рекордера за повече от 3 секунди.

Индикаторът SYNCHRO REC на предния панел светва и рекордерът се изключва. Рекордерът е готов да започне синхронизиран запис. Можете също така да настроите рекордера в режим на готовност за синхронизиран запис чрез настройку “Synchro Rec” от “Timer Recortding” в позиция “Yes”.

За да отмените синхронизирания запис преди да сте започнали да записвате

Натиснете I/⏻.

Индикаторът SYNCHRO REC на предния панел се изключва.

За да отмените синхронизирания запис по време на запис

Натиснете ● REC и задържете за повече от 3 секунди

Синхронизираният запис е отменен и записът продължава.

За да спрете записа

Натиснете ■ REC STOP. След това изберете “Yes” на дисплея за потвърждение и натиснете ENTER.

⚡ Забележки

- Рекордерът започва да записва само след като разпознае видео сигнал от свързаното оборудване. Възможно е началото на програмата да не бъде записано, независимо дали рекордерът е включен или не. По време на Синхронизиран запис други операции (например нормален запис) не могат да бъдат извършвани.
- Функцията Synchro Rec не работи, когато “LINE1 IN” е в позиция “Decoder” в настройку “Video In/Out” (стр. 79).
- Функцията синхронизиран запис не работи с някои тунери. За подробности вижте ръководството за експлоатация на съответния тунер.
- Функцията Synchro Rec не работи, когато таймерът е настроен за програма от LINE1/DECODER жака и функцията VPS/PDC е включена.
- Докато рекордерът е в режим на готовност за синхронизиран запис, функцията автоматично сверяване на часовника (стр. 73) не работи.
- За да използвате функцията синхронизиран запис, трябва първо да сверите часовника на рекордера.
- За двуезична програма само аудио сигнал избран в стъпка 2 може да се възпроизвежда.

Ако настройките на таймера за синхронизиран запис и на друг таймер за запис се застъпят

Настройките на таймера винаги имат приоритет.

Синхронизираният запис започва само след като записът с таймер приключи.

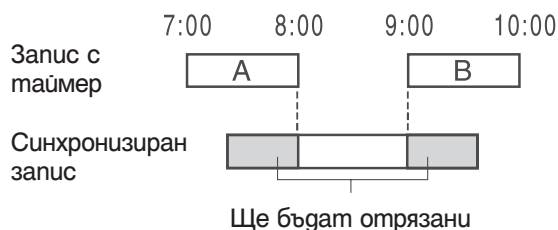

Запис от свързано устройство без таймер

+RW

-RWVR

-RW_{Video}

+R

-RVR

-R_{Video}

Можете да записвате от свързан видеорекодер или подобно устройство. За да свържете видеорекодера или подобното устройство, вижте “Свързване на видеорекодер или подобно устройство” на стр. 22.

1 Поставете DVD.

Вижте “Зареждане на диск” на стр. 28.

2 Натиснете INPUT SELECT, за да изберете източник на входен сигнал в зависимост от връзката, която сте направили.

Дисплеят на предния панел се променя както следва:

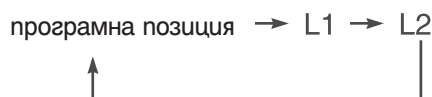

3 Изберете линеен аудио вход, когато записвате двузвучна програма на DVD-RW (Видео режим).

Настройте “External Audio” в позиция “Bilingual” и “Bilingual Recording” в позиция “A/L” или “B/R” в настройку “Audio In” (стр. 80).

4 Натиснете REC MODE няколкократно, за да изберете режим на запис.

За подробности относно режима на запис вижте стр. 40.

5 Заредете касета, от която ще записвате, в свързаното устройство и го задайте в режим на пауза при възпроизвеждане.

6 Натиснете ● REC.

Записът започва.

7 Натиснете бутонът пауза (или възпроизвеждане) на свързаното оборудване, за да отмените състоянието на пауза при възпроизвеждане.

Свързаното оборудване започва възпроизвеждане и изображението се записва от рекордера.

За да спрете записа, натиснете ● REC STOP на този рекордер.

Съвет

Можете да регулирате настройките за записаното изображение преди записът да е започнал. Вижте “Настройка на качеството и размера на записваното изображение” на стр. 44.

Забележки

- Когато записвате изображение от видео игра, възможно е екранът да не е ясен.
- Всяка програма, която съдържа защита от сигнали за презапис не може да бъде записана.
- Когато “Bilingual” е в позиция “A/L” или “B/R” в стъпка 3 не можете да изберете звук, когато възпроизвеждате при следните случаи:
 - Когато записвате в режим PCM;
 - Когато записвате на DVD+RW/DVD+R/DVD-RW/DVD-R (видео режим).
- Не можете да изберете “L1” в стъпка 2 ако “LINE 1 In” е в настройка “Decoder” в настройку “Video In/Out” (стр. 79).

Възпроизвеждане

Възпроизвеждане на записана програма/DVD

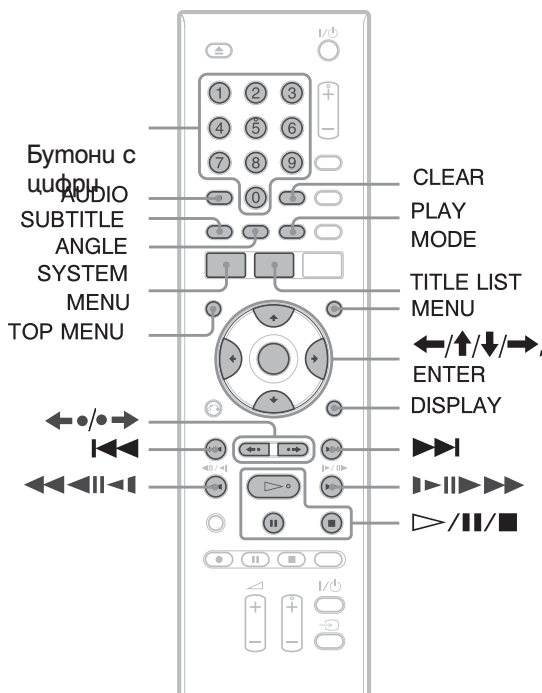

1 Заредете диск

- Вижте “Зареждане на диск” на стр. 28.
- Ако заредите DVD VIDEO, VIDEO CD, DATA DVD или DATA CD натиснете . Възпроизвеждането започва.

2 Натиснете TITLE LIST.

За подробности относно списъка със заглавията вижте “3. Възпроизвеждане на записана програма (Списък със заглавия)” на стр. 32.

Пример: DVD+RW

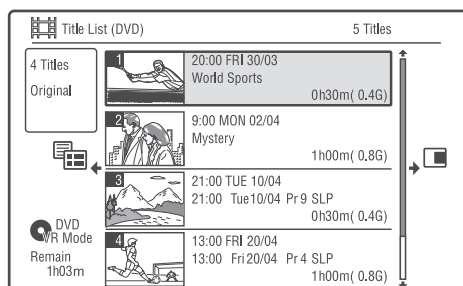

3 Изберете заглавието посредством и натиснете ENTER.

Възпроизвеждането започва от избраното заглавие.

За да използвате DVD менюто

Когато възпроизвеждате DVD VIDEO или затворен DVD+RW, DVD-RW (видео режим), DVD+R или DVD-R (видео режим), можете да изведете менюто на диска, като натиснете TOP MENU или MENU.

Забележка

Бутон не е наличен в менюто на диска.

За да възпроизвеждате VIDEO CD/Super VIDEO CD с PBC функция.

PBC (Контрол на възпроизвеждането) Ви позволява да възпроизвеждате VIDEO CD/Super VIDEO CD интерактивно, използвайки менюто на Вашия телевизионен екран. Когато започвате възпроизвеждането на VIDEO CD/Super VIDEO CD с PBC функции, менюто се извежда.

Изберете опция, използвайки бутоните с цифри, и натиснете ENTER. След това следвайте инструкциите в менюто (натиснете когато се появи “Press SELECT” (Натиснете SELECT)).

Забележка

Някои опции за възпроизвеждане като търсене, повторно възпроизвеждане или програмно възпроизвеждане не могат да се възпроизвеждат с PBC функция. За да възпроизвеждате с всички опции на възпроизвеждане, не използвайте PBC функции.

За да промените ракурсите

Ако на диска има записани различни ракурси за една сцена, на дисплея на предния панел се появява индикация . Натиснете ANGLE по време на възпроизвеждане. За да изключите маркировката за индикация за ракурс, настройте “Angle Indicator” в позиция “Off” в настройку “Playback” (стр. 88)

За да спрете възпроизвеждането

Натиснете .

За да възпроизвеждате бързо със звук (Scan Audio)

Когато натиснете по време на възпроизвеждане на заглавие, Вие можете да възпроизвеждате бързо с диалог или звук (освен за VIDEO CD/Super VIDEO CD).

Не се извежда звук, когато натиснете гва или повече пъти, за да промените скоростта на търсене.

За да изведете код за регистрация за този рекордер

Изберете "Registration Code" от "DiVX" в настройку "Options" (стр. 91).

За да възстановите възпроизвеждането от точката, в която сте го спрели (Resume Play)

Когато отново натиснете ▷, след като сте спрели възпроизвеждането, рекордерът възстановява възпроизвеждането от точката, в която сте натиснали ■.

За да започнете отначало, натиснете ■, за да изберете "▷". Възпроизвеждането започва от началото на заглавието/песента/сцената. Точката, в която сте спрели възпроизвеждането, се изтрива, когато:

- отворите шейната на диска.
- възпроизведете друго заглавие.
- превключите менюто за списъка със заглавията в положение "Original" или "Playlist" (само за HDD/DVD-RW в режим VR).
- ако редактирате заглавието, след като сте спрели възпроизвеждането.
- ако промените настройките на рекордера.
- ако направите запис (освен за DVD-RW в режим VR).
- ако изключите кабела за напрежение.

Забележка

Resume Play не е възможна за Super VIDEO CD.

Възпроизвеждане на DVD със зададени ограничения (Родителски контрол)

Ако възпроизвеждате DVD с ограничения, на екрана на телевизора Ви се появява екранът за въвеждане на Вашата парола. Въведете 4-цифрената парола, използвайки бутоните с цифри и натиснете ENTER. Рекордерът започва възпроизвеждане.

За да регистрирате или промените паролата, вижте "Родителски контрол (само за DVD VIDEO)" (стр. 87).

Заклучване на шейната на диска (Child lock)

Можете да заключите шейната на диска, за да предотвратите изваждането на диска от деца.

Когато рекордерът е в режим на готовност, задържете натиснат ■ докато на дисплея на предния панел се появи "LOCKED" (заклучено).

Бутонът (отваряне/затваряне) не работи докато е зададена функцията Child Lock.

За да отключите шейната на диска докато рекордерът е в режим на готовност, задържете натиснат отново ■ докато се появи индикация "UNLOCKED".

Възпроизвеждане с едно докосване (само за SCART/HDMI връзки)

Натиснете ▷. Рекордерът и телевизорът автоматично се включват и сигналът от телевизора се прехвърля към рекордера. Възпроизвеждането започва автоматично.

Настройте "HDMI Control" в позиция "On" от настройку "HDMI Output" (стр. 90), за да използвате функция възпроизвеждане с едно докосване (One Touch Play).

Съвет

















Можете да използвате и бутона ▷ на стъпка 3 (стр. 50), за да започнете възпроизвеждането.

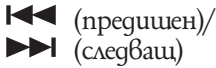

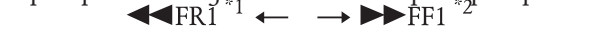
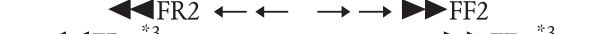
Забележка

Когато използвате HDMI връзка може да има отлагане на появата на картината на екрана на телевизора и първоначалната част от картината за възпроизвеждане може да не бъде изведена.

Опции при възпроизвеждане

За да проверите позицията на бутоните по-голу, вижте илюстрацията на стр. 50.

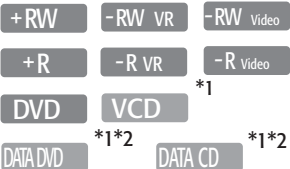
Бутони	Операции
AUDIO  *Само за DivX видео файлове.	Задава един от аудио записите на диска, когато натиснете няколкократно в режим на нормално възпроизвеждане.  * :Избира езика.  :Избира основен или поддържащ звук.  :Избира стерео или моно аудио записи.
SUBTITLE  *Само за DivX видео файлове.	Избира език на субтитрите, когато натиснете няколкократно.
 моментално възпроизвеждане/кратко превъртане	Всеки път, когато натиснете  , сцената се възпроизвежда със следната продължителност. 5 сек → 15 сек → 30 сек → 1 мин → 2 мин → 3 мин → 5 мин → 10 мин → 20 мин → времеви интервали от по 10 мин → 2 часа Всеки път, когато натиснете  , част от сцената бързо се премества напред. 30 сек → 1 мин → 1 мин 30 сек → 2 мин → 3 мин → 5 мин → 10 мин → 20 мин → времеви интервали от по 10 мин → 2 часа
 (предшен)/ (следващ)	Преминава към началото на предходно/следващо заглавие/глава/сцена/запис, когато е натиснат по време на възпроизвеждане. Преминава към началото на първо заглавие/сцена, когато е натиснат в режим стоп.
 (бързо превъртане назад/ бързо превъртане напред)	Бързо превърта назад или напред диска, когато натиснете по време на възпроизвеждане. Скоростта на търсене се променя както следва: бързо превъртане назад ^{*1} ← → бързо превъртане напред ^{*2}     Когато натиснете и задържите бутон, бързото превъртане напред/назад продължава с избраната скорост, докато не отпуснете бутон. *1 Когато натиснете  веднъж по време на възпроизвеждане, можете да възпроизведете в Reverse play (не е налично при VIDEO CD/Super VIDEO CD/DivX видео файлове) *2 Когато натиснете  веднъж по време на възпроизвеждане можете да възпроизведете бързо със звук (не е възможно за VIDEO CD/Super VIDEO CD). *3 Не е възможно за VIDEO CD/Super VIDEO CD. За да се върнете в режим нормално възпроизвеждане, натиснете  .

Бутони	Операции
 	<p>Възпроизвежда на каданс, когато бутонът е натиснат за повече от една секунда в режим на пауза.</p> <p>Възпроизвежда кадър по кадър, когато бутонът е натиснат леко в режим на пауза.</p> <p>За да се върнете в режим нормално възпроизвеждане, натиснете .</p>
<p> (пауза)</p>	<p>Въвежда възпроизвеждането в режим на пауза. За да възстановите нормалното възпроизвеждане, натиснете .</p>

Забележки

- Ракурси и субтитри не могат да се сменят със заглавия, записани на този рекордер
- JPEG файловете с изображения направени с DVD камера могат също да се възпроизведат чрез изреждане (slide show). За видео файлове съдържащи JPEG файлове с изображения и клипове, рекордерът може да възпроизвежда само части от клипове.

Забележки относно възпроизвеждането на DVD с DTS звук

DTS аудио сигналите се извеждат единствено през жака DIGITAL OUT (COAXIAL).
 Когато възпроизвеждате DVD с DTS звук, загответе "DTS Output" в положение "On" в настройките "Audio Out" (стр. 81).

Възпроизвеждане на определена част неколkokратно (A-B Repeat)

- 1 Натиснете PLAY MODE по време на възпроизвеждане**
Появява се меню "Play Mode".
- 2 Изберете "A-B Repeat" и натиснете ENTER.**
Избрана е "Set point A".

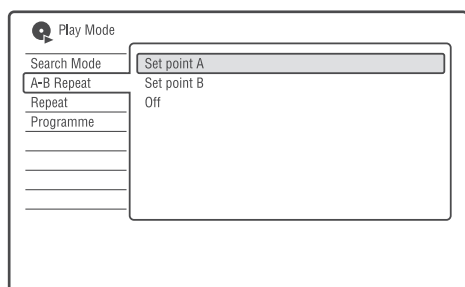

- 3 Докато презледжате звука, натиснете ENTER в началната точка (точка A) от частта, която ще се възпроизвежда неколkokратно.**
Избрана е "Set point B".
- 4 Продължете да възпроизвеждате, за да определите крайната точка (точка B) и натиснете ENTER.**
Започва A-B Repeat.

За да отмените A-B Repeat

Натиснете CLEAR. Или настройте "A-B Repeat" в положение "Off" от меню "Play Mode".



Съвет

Можете да изберете "A-B Repeat" от "Play Mode" в системното меню.



Забележка

Когато възпроизвеждате DVD VIDEO/DVD-RW (Video режим)/DVD-R (Video режим), настройте началната и финалната точка в едно и също заглавие.

Неколkokратно възпроизвеждане (Repeat)

Можете да възпроизвеждате неколkokратно заглавия/записи/файлове или единично заглавие/глава/запис на диск.

- 1 Натиснете PLAY MODE по време на възпроизвеждане**
Появява се меню "Play Mode".

- 2 Изберете "Repeat" и натиснете ENTER.**

- 3 Изберете опцията, която ще се повтаря посредством ↑/↓.**

"Repeat Title" (DVDs/DATA DVDs*1/DATA CDs*1) повтаря настоящето заглавие.

"Repeat Chapter": (за DVD) повтаря настоящата глава.

"Repeat Track" (за VIDEO CD*2): Повтаря настоящия запис.

"Repeat Programme": Повтаря настоящата програма (стр. 55).

"Repeat Disc": (за VIDEO CD*2/DVD-RW/DVD-R (VR режим)): Повтаря всички записи на диска.

*1 Само за DivX видео файлове.

*2 Възможен само когато възпроизвеждате без PBC функции.

- 4 Натиснете ENTER.**

Неколkokратното възпроизвеждане започва.

За да отмените Repeat play

Натиснете CLEAR. Или настройте "Repeat" в положение "Repeat Off" от меню "Play Mode".



Съвет

Можете да изберете "Repeat" от "Play Mode" в системното меню.



Забележка

Не можете да изберете "Repeat Programme", когато няма останала програма.

Създаване на собствена програма (Programme)

-RW Video * -R Video * VCD

* само за финализирани дискове

Можете да възпроизведете съдържанието на диск в реда, в който желаете като подредите заглавията/главите/албумите/записите на диска, за да създадете собствена програма. Можете да направите програма до 24 стъпки.

1 Натиснете PLAY MODE по време на възпроизвеждане.

Появява се меню "Play Mode".

2 Изберете "Programme" и натиснете ENTER.

3 Изберете "Input/Edit Programme" и натиснете ENTER.

Дисплеят "Input/Edit Programme" се различава според вида на диска.

Пример: DVD

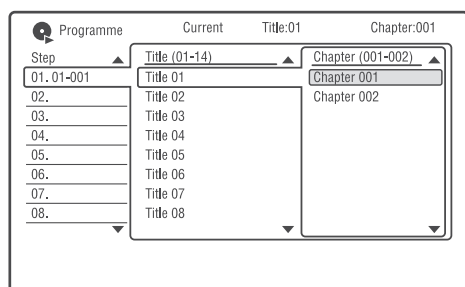

4 Изберете заглавие или албум (Например: Заглавие 001) посредством ↑/↓ и натиснете ENTER.

5 Изберете заглавие или глава (Например: Глава 01) посредством ↑/↓ и натиснете ENTER.

Главата или записът са програмирани. Ако допуснете грешка, изберете номер на стъпка (например: 01) посредством ←/↑/↓/→ и натиснете CLEAR.

6 За да програмирате други глави или записи, натиснете ←/↑/↓/→, за да изберете номер на стъпка и повторете стъпка 4 и 5.

7 Натиснете ▷.

Програмираното възпроизвеждане започва.

За да отмените Programme play

Натиснете CLEAR по време на възпроизвеждане. Или настройте "Programme" в положение "Cancel Programme Play" от меню "Play Mode".

За да изтриете програма

Натиснете CLEAR в режим стоп. Или настройте "Programme" в положение "Erase Programme List" от меню "Play Mode".



Съвети

- Програмата, която сте направили остава след като Program Play приключи. За да възпроизведете същата програма отново, настройте "Programme" в "Start Programme Play" в меню "Play Mode". Въпреки това програмата се отменя след като сте отстранили диска или сте натиснали -/.
- Можете да повторите Programme Play. Настройте "Repeat" в "Repeat Programme" в меню "Play Mode" (стр. 54).
- Можете да изберете "Programme" от "Play Mode" в системното меню.

Настройка на качеството на картината

+RW -RW VR -RW Video +R -R VR
-R Video DVD VCD DATA DVD * DATA CD *

* Само за DivX видео файлове.

Можете да регулирате качеството на картината от свързаното оборудване като телевизор или проектор като използва предварително зададени настройки. Можете също така да регулирате качеството на картината като промените подробните настройки и запазите до 3 настройки в паметта.

1 Натиснете SYSTEM MENU по време на възпроизвеждане или в режим пауза.

2 Изберете "Picture Adjustment", след това натиснете ENTER.

3 Изберете предварителна настройка чрез ←/→ и натиснете ENTER.

Dynamic: Произвежда ясна картина чрез увеличаване на контраста и цветовия интензитет.

Standard: Извежда стандартно изображение.

Professional: Извежда изображение в естествен размер.

Memory1/Memory2/Memory3: Ваши собствени настройки. За да създадете собствени настройки, вижте "To create your own setting" по-долу.

За да проверите подробни настройки за предварително избрана опция, натиснете DISPLAY.

4 Натиснете SYSTEM MENU, за да излезете.

To create your own setting

- 1 Изберете “Memory1”, “Memory2” или “Memory3” в стъпка 3.
- 2 Изберете “Detailed Settings” и натиснете ENTER.
Дисплеят за регулиране на подробните настройки се появява.

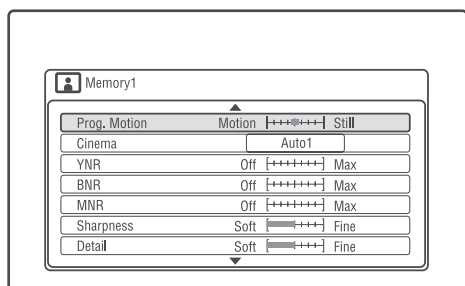

- 3 Изберете опция като използвате ↑/↓ и регулирайте настройките посредством ←/→.

За подробности относно всяка настройка вижте обяснението на екрана.

“Prog. Motion”: Регулира прогресивните сигнали, когато “Component Video Out” е в позиция “Progressive” (стр. 79) или когато “Screen Resolution” е в настройка различна от “720 x 576i” (или “720 x 480i”) (стр. 89). Изберете “Motion” за картина, включително за динамично движещи се обекти. Изберете “Still” за картина с малко или без движение.

“Cinema”: Конвертира прогресивните видео сигнали, за да съвпадат с вида DVD софтуер, с който гледате, когато “Component Video Out” е в позиция “Progressive” (стр. 79) или когато “Screen Resolution” е в настройка различна от “720 x 576i” (или “720 x 480i”) (стр. 89)..

Изберете “Auto1”, за да засечете автоматично вида софтуер (базиран на филм или видео) и изберете подходящ режим на конвертиране. Обикновено изберете тази позиция.

Ако картината е неестествена изберете “Auto2”, “On” или “Off”.

“YNR” (намаляване светлинните смущения):

Намалява смущенията, които се съдържат в осветяващия елемент на видео сигнала. “BNR” (намалява блоковите смущения):

Намалява “блок смущението” или подобните на мозайка образи в изображението. “MNR” (намалява жуженето):

Намалява смущенията, които се появяват по контурите на изображението. Ефектът от намаляването на смущенията автоматично се настройва за всеки обхват, в зависимост от видео честотата и други фактори.

“Sharpness”:

Изостря контурите на изображението. “Detail”

Регулира остротата на контурите на изображения.

“White Enhancer”: Засилва интензитета на бялото.

“Black Enhancer”: Засилва интензитета на черното.

“Black Level”: Избира ниво на черното (ниво на настройка) за видео сигналите. Изберете “ON”, за да повдигнете стандартното ниво на черното. Изберете, когато картината е прекалено тъмна. Изберете “OFF”, за да настроите стандартно ниво на черното. Обикновено изберете тази позиция.

“Gamma Correction”: Регулира колко тъмни изглеждат различни участъци.

“Hue”: Регулира цветовия баланс.

“Chroma Level”: Прави цветовете по-дълбоки или леки.

- 4 Натиснете SYSTEM MENU, за да излезете.

Настройката се запазва автоматично като настройката, която сте избрали в стъпка 1.

⚡ Забележки

- Ако контурите на изображението на монитора Ви се размажат, задайте “BNR” и/или “MNR” в положение “Off”.
- В зависимост от диска или сцената, която се възпроизвежда, горните ефекти BNR, MNR или FNR могат да бъдат трудно различими. Възможно е тези функции да не работят с някои видове екранни размери.
- Следните настройки не са възможни за сигнали изведени през HDMI жака.
 - “Sharpness”
 - “White Enhancer”
 - “Black Enhancer”
 - “Black Level”
 - “Gamma Correction”
 - “Hue”
 - “Chroma Level”

Търсене на време/заглавие/глава/запис и гр.



* Само за DivX файлове

Можете да търсите диск по заглавие, глава, сцена или запис. Тъй като заглавията и песните са обозначени с уникални номера, можете да изберете желаното заглавие или запис като въведете неговия номер. Можете да търсите и определена сцена, използвайки времеви код.

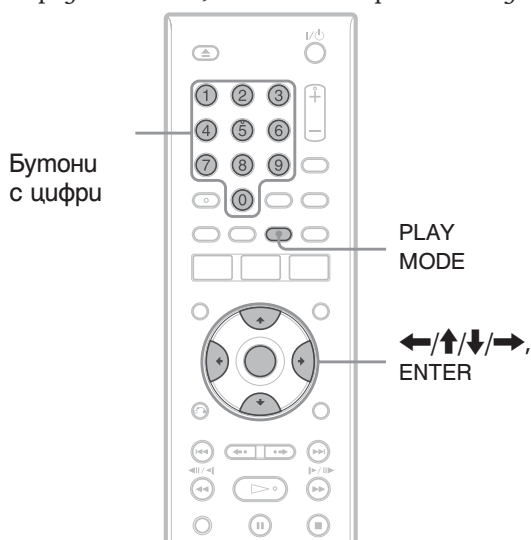

- 1 Натиснете PLAY MODE по време на възпроизвеждане.**
Появява се меню "Play Mode".
- 2 Изберете "Search Mode" и натиснете ENTER.**
- 3 Изберете метод на търсене и натиснете ENTER.**
 "Time Search" (за DVD/DATA DVD*¹/DATA CD*¹/VIDEO CD*²):
 Търси начална точка чрез въвеждане на времеви код.
 "Title Search" (за DVD/DATA DVD*¹/DATA CD*¹)
 "Chapter Search" (за DVD)
 "Track Search" (за VIDEO CD*³)
 *¹ само за DivX видео файлове
 *² освен за VIDEO CD
 *³ само когато възпроизвеждате без PBC функции

Извежда се екранът за въвеждане на цифри.
 Пример: Търсене на заглавие
 Номерата в скоби показват общия брой заглавия, записи и гр.

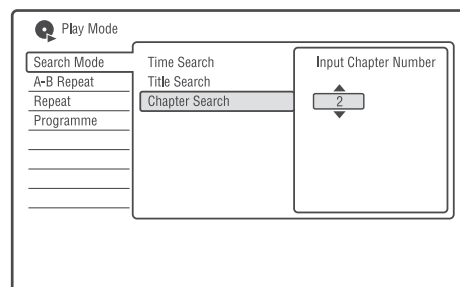

- 4 Натиснете бутоните с цифри, за да изберете номера на заглавието, главата, записа, времеви код и гр., които желаете.**
 Например: Времево търсене
 За да намерите сцена на 2 часа 10 минути и 20 секунди от началото, въведете "21020".
 Ако направите грешка, изберете друг номер.
- 5 Натиснете ENTER**
 Рекордерът започва възпроизвеждането от избрания номер.

Възпроизвеждане

Преди редактиране

Този рекордер предлага най-различни начини за редактиране за различни видове дискове.

Забележка

- Можете да изгубите редактираното съдържание, ако отстраните диска или започнете запис с таймера по време на редактирането.
- DVD дискове, създадени от DVD видеокамери, не могат да бъдат редактирани с този рекордер.
- Ако се появи съобщение, което показва, че контролната информация за диска е пълна, изтрийте ненужните заглавия.
- Оставащото място на диска изведено на екрана може да се различава от оставащото място на диска.
- Щом веднъж затворите DVD+R или DVD-R, не можете да редактирате или записвате на диска. Не можете да редактирате затворен диск.

Функции за редактиране

+RW

-RWVR

-RW_{Video}

-RVR

+R

-R_{Video}

Оригинален Плейлист

		+RW	-RWVR	
		-RW _{Video}	-RVR	
		+R		Оригинален Плейлист
		-R _{Video}		
Редактиране на заглавие	Изтриване (стр. 59)	да	да	да
	Име на заглавие (стр. 59)	да	да	да
	Настройка на миниатюра (стр. 59)	да	да	да
	А-Б Изтриване (стр. 60)	не	да	да
	Разделяне (стр. 63)	не	не	да
	Защита (стр. 59)	да	да	не
	Преместване (стр. 63)	не	не	да
	Комбиниране (стр. 63)	не	не	да
	Създаване на плейлист (стр. 63)	не	не	да
	Отменяне (стр. 59)	да	да	да
Редактиране на глава	Разделяне (стр. 61)	не	да	да
	Изтриване (стр. 62)	не	да	да
	Преместване (стр. 64)	не	не	да
	Комбиниране (стр. 62)	не	да	да

Освобождане на дисково пространство

За да освободите дисково пространство на DVD+RW или DVD-RW (Video режим)*, изтрийте заглавието с най-голям номер в списъка.

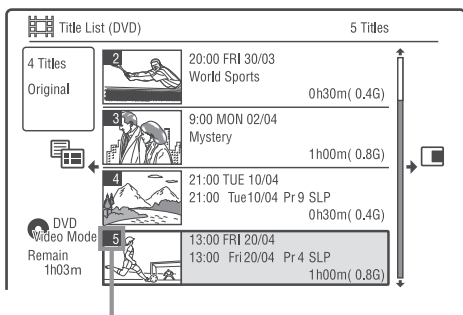

Заглавие с най-голям номер

За да освободите пространство на DVD-RW (режим видеозапис) можете да изтриете което и да е заглавие.

Вижте "Erasing and Editing a Title" на стр. 59. За DVD-R и DVD+R възможното място на диска не се увеличава дори и да изтриете заглавия.

За да превключите между плейлист и списък със заглавие (DVD-RW/DVD-R само в режим видеозапис)

Можете да изведете плейлист заглавията на диска в списъка със заглавията (плейлист) или оригиналните заглавия в списъка със заглавията (оригинален).

- 1 Натиснете ← докато списъкът със заглавията е изведен на екрана.
- 2 Изберете "Original" посредством ↑/↓ и натиснете ENTER.
- 3 Изберете "Original" или "Play List" чрез ↑/↓ и натиснете ENTER.

Изтриване и редактиране на заглавие



Тази глава обяснява основни функции при редактиране. Обърнете внимание, че редактирането е необратимо. За да редактирате HDD или DVD-RW/DVD-R (VR режим) без да промените оригиналните заглавия, създайте плейлист заглавие (стр. 62).

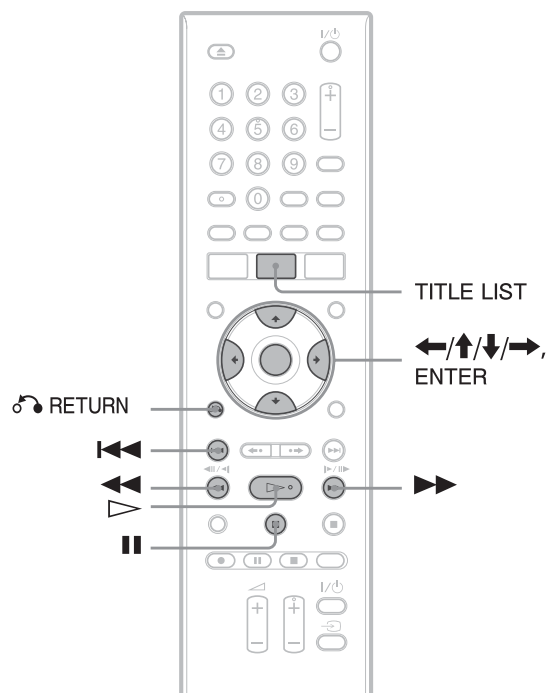

Изтриване и редактиране

1 Натиснете TITLE LIST.

Когато редактирате HDD или DVD-RW в VR режим, натиснете TOOLS и изберете "Original" или "Playlist" от менюто TOOLS, за да превключите към списъка със заглавия, ако е необходимо.

2 Изберете заглавие и натиснете →. Извежда се подменю.

3 Изберете опция и натиснете ENTER.

Можете да правите следните редакции на заглавието.

"Erase" (изтриване): Изтрива избраното заглавие. Изберете "Yes", когато бъдете попитани за потвърждение.

"Edit": Позволява Ви да правите следните редакции:

"Title Name": Позволява Ви да въведете име на заглавие (стр. 33)

"Set Thumbnail": Променя миниатюрата на заглавието, която се появява в списъка със заглавия (стр. 31).

"A-B Erase": Изтрива определен участък от заглавието (стр. 60).

"Divide": Разделя заглавието на две заглавия (стр. 63).

"Chapter Edit": Редактира отделни глави в заглавие (стр. 61)

"Protect": Защищава заглавието. "L" се появява до защитеното заглавие.

"Move": Променя реда на възпроизвеждане на заглавията (стр. 63)

"Combine": Комбинира две заглавия в едно (стр. 63)

"Create": Създава списък за възпроизвеждане. (стр. 62)

"Undo": Отменя последната корекция, която сте извършили.



Съвет

Можете да озаглавите или преименувате DVD (стр. 35).

Изтриване на няколко заглавия (Multi-Mode)

-RWVR -RVR

Можете да изберете участък (сцена) в заглавие и да го изтриете. Обърнете внимание, че изтритите сцени в заглавие не могат да бъдат възстановени.

1 След стъпка 2 от "Редактиране на заглавие", изберете "Edit" и натиснете ENTER.

2 Изберете "A-B Erase" и натиснете ENTER.

Дисплеят за настройка на точка А се появява. Заглавието започва да се възпроизвежда.

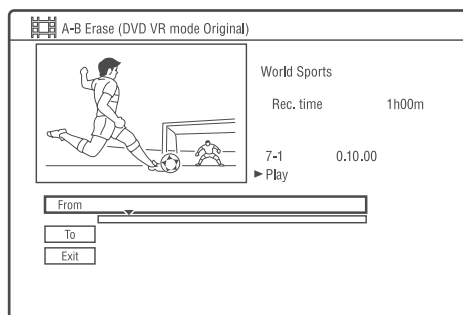

3 Натиснете точка А посредством ◀◀/▶▶ или ▷ и натиснете ■■.

• За да се върнете в началото на заглавие натиснете ■■ след това ◀◀◀.

4 Изберете "From" и натиснете ENTER.

Позицията на точка А се извежда и заглавието започва да се възпроизвежда отново.

5 Натиснете ▷.

6 Изберете точка В като използвате ◀◀/▶▶ или ▷ и натиснете ■■

7 Изберете "To" и натиснете ENTER.

Появява се позицията на точка В.

8 Изберете "Yes" и натиснете ENTER.

Сцената се изтрива.

За да отмените "A-B Erase"

Натиснете ⏪ RETURN. Появява се списък със заглавия.



Съвет

След като сцената бъде изтрита се поставя знак за нова глава. Този знак разделя заглавието на отделни глави, които се намират от двете страни на знака.

Забележки

- Изображенията или звукът могат да бъдат прекъснати за малко в точката, в която сте изтрили частта от заглавието.
- Участък, по-малък от 5 секунди, не може да бъде изтрит.

Изтриване и редактиране на глави

-RWVR **-RVR**

Можете да редактирате отделни глави в заглавие. За да редактирате DVD-RW/DVD-R (режим видеозапис) без да променят оригиналния запис, създайте списък за възпроизвеждане (стр. 62).

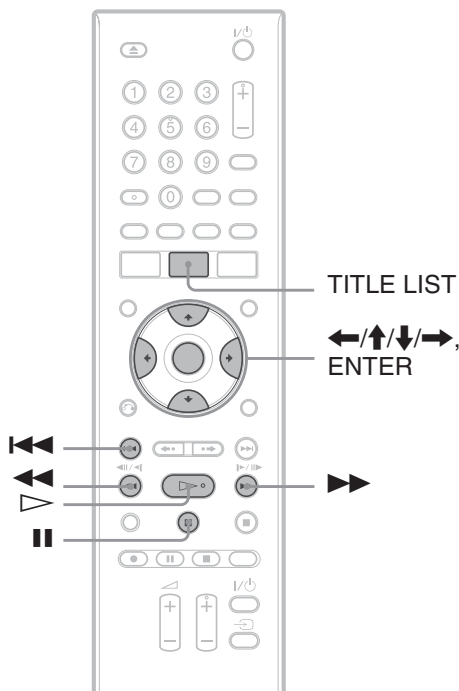

- 1 Натиснете TITLE LIST.**
За DVD-RW/DVD-R в режим видеозапис сменете списъка със заглавия (Original или Playlist) ако се налага.
- 2 Изберете заглавие съдържащо главата, която бихте искали да редактирате и натиснете →.**
Появява се подменю.
- 3 Изберете "Edit" и натиснете ENTER.**
- 4 Изберете "Chapter Edit" и натиснете ENTER.**

- 5 Изберете опция и натиснете ENTER.**
Можете да направите една от следните редакции на главата.

"Divide": Разделя глава на две (стр. 61).

"Erase/Move"

"Erase": Изтрива избраната глава (стр. 62).

"Move" (за заглавия от плейлиста на DVD-RW/DVD-R в режим видеозапис): Променя реда на възпроизвеждане на главите (стр. 64).

"Combine": Комбинира две глави в една (стр. 62).

Разделяне на глава (Divide)

- 1 След стъпка 4 от "Erasing and Editing a Title" изберете "Divide".**

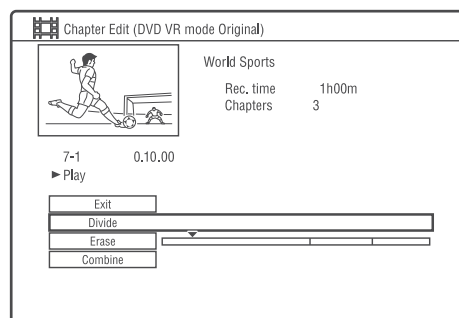

- 2 Изберете глава чрез ←/→ и натиснете ENTER.**
Изберете точка на разделяне посредством ◀◀/▶▶ или ▷ и натиснете ■■.
 - За да се върнете в началото на главата, наберете ■■ и след това натиснете ◀◀.
- 3 Натиснете ENTER.**
Главата се разделя на две.

Изтриване на глава (Erase)

- 1 Слѣг стѣпка 4 от "Erasing and Editing a Chapter" избѣрете "Erase/Move".

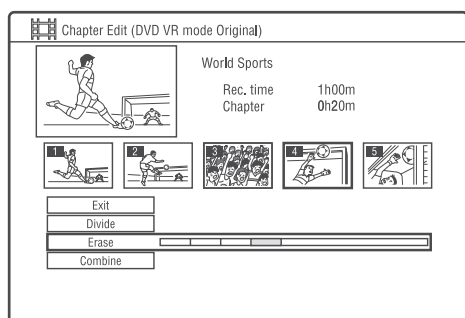

- 2 Избѣрете глава чрез ←/→ и натиснете ENTER.
- 3 Избѣрете "Erase" и натиснете ENTER. Дисплеят иска потвърждение.
- 4 Избѣрете "Yes" и натиснете ENTER. Главата е изтрита.

Събиране на няколко глави (Combine)

- 1 Слѣг стѣпка 4 от "Erasing and Editing a Chapter" избѣрете "Combine".

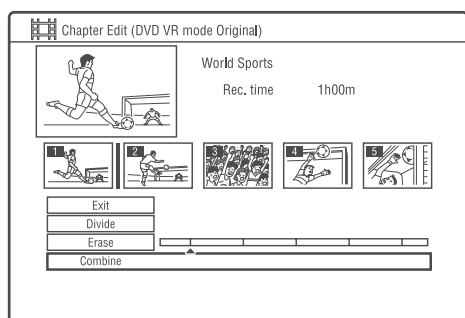

- 2 Преместете комбиниращата лента чрез ←/→ и натиснете ENTER. Две съседни глави на комбиниращата лента се комбинират.

Създаване и редакция на плейлиста

-RWVR -RVR

Редактирането на плейлиста Ви позволява да редактирате без да променяте реалния запис. Можете да създадете до 99 заглавия в плейлиста.

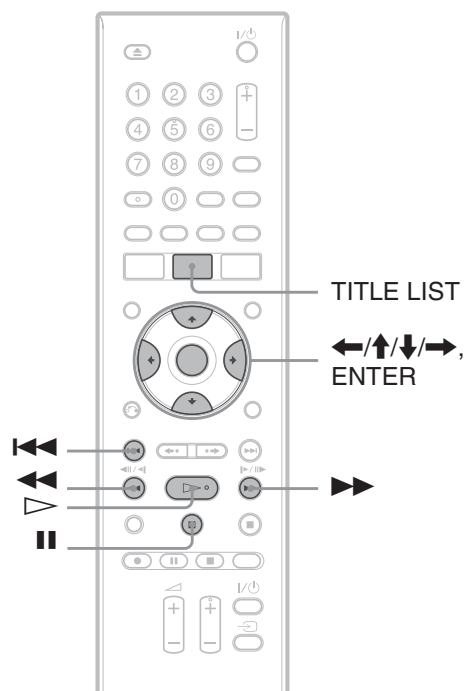

- 1 Натиснете TITLE LIST. Променете на Playlist (стр. 59).
- 2 Натиснете →. Появява се подменю.
- 3 Избѣрете "Create" и натиснете ENTER. Появяват се оригиналните заглавия в списъка със заглавия.
- 4 Избѣрете оригинално заглавие за да добавите към Playlist и натиснете ENTER. Избраното заглавие се добавя към Playlist.
- 5 Повторете стѣпки 3 и 4 и избѣрете всички заглавия, които искате да добавите към плейлиста.

Преместване на заглавие от плейлиста (Move)

- 1 **Натиснете TITLE LIST.**
Променете на Playlist (стр. 59).
- 2 **Изберете заглавие от плейлиста и натиснете →.**
Появява се подменю.
- 3 **Изберете “Edit” и натиснете ENTER.**
- 4 **Изберете “Move” и натиснете ENTER.**

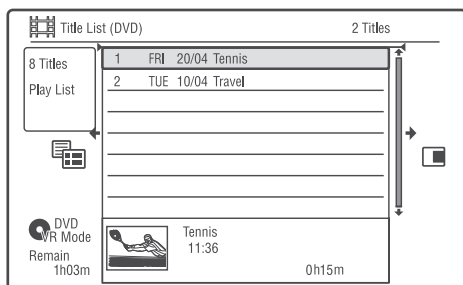

- 5 **Изберете нова локация за заглавието посредством ↑/↓ и натиснете ENTER.**
Заглавието се премества на новата локация.
 - За да преместите още заглавия повторете започвайки от стъпка 2.

Комбиниране на няколко заглавия от плейлиста (Combine)

- 1 **Натиснете TITLE LIST.**
Променете на Playlist (стр. 59).
- 2 **Изберете заглавие от плейлиста и натиснете →.**
Появява се подменю.
- 3 **Изберете “Edit” и натиснете ENTER.**
- 4 **Изберете “Combine” и натиснете ENTER.**

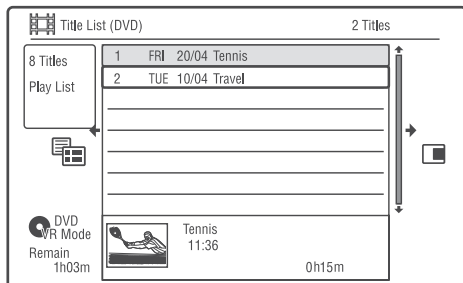

- 5 **Изберете заглавие, което искате да обедините и натиснете ENTER.**
- 6 **Изберете “Yes” и натиснете ENTER.**
Заглавията се комбинират.

Разделяне на заглавията в плейлиста (Divide)

-RWVR **-RVR**

Можете да разделяте заглавията от плейлист.

- 1 **Натиснете TITLE LIST.**
Променете на Playlist (стр. 59).
- 2 **Изберете заглавие от плейлиста и натиснете →.**
Появява се подменю.
- 3 **Изберете “Edit” и натиснете ENTER.**
- 4 **Изберете “Divide” и натиснете ENTER.**
Дисплеят за настройка на точка на разделяне се появява.
Заглавието започва да се възпроизвежда.

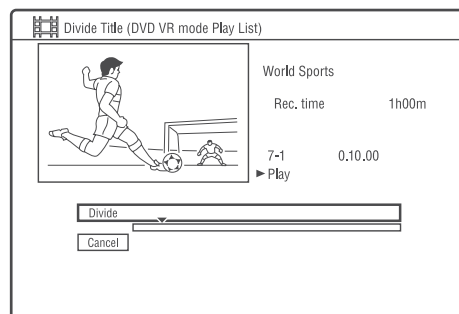

- 5 **Изберете точка на разделяне посредством ◀▶/▶▶ или ▷ и натиснете ■■.**
 - За да се върнете в началото на заглавие, натиснете ■■ и след това натиснете ◀◀.
- 6 **Натиснете ENTER.**
Заглавието се разделя на две части.

Преместване за глава (Move)

- 1 Натиснете TITLE LIST.**
Променете на Playlist (стр. 59).
- 2 Изберете заглавие от плейлиста съдържаща главата, която искате да редактирате и натиснете **→**.**
Появява се подменю.
- 3 Изберете “Edit” и натиснете ENTER.**
- 4 Изберете “Chapter Edit” и натиснете ENTER.**
- 5 Изберете “Erase/Move”.**

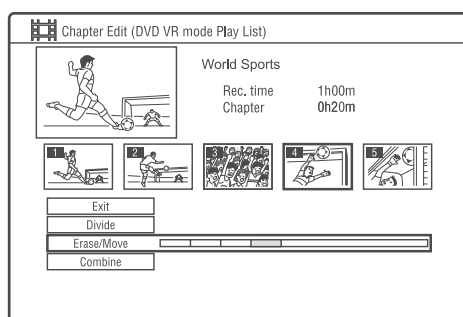

- 6 Изберете глава чрез **←/→** и натиснете ENTER.**
- 7 Изберете “Move” и натиснете ENTER.**
- 8 Изберете нова локация за главата чрез **←/→** и натиснете ENTER.**
Главата се премества на нова локация.

Аудио записи

Възпроизвеждане на аудио записи от CD/DVD

Можете да възпроизвеждате аудио записи на

CD **DATA DVD** **DATA CD**

CDs, DATA DVDs (DVD-ROMs/DVD+RWs/DVD+Rs/DVD-RWs/DVD-Rs/DVD-RAMs) или DATA CDs (CD-ROMs/CD-Rs/CD-RWs).

1 Поставете диск

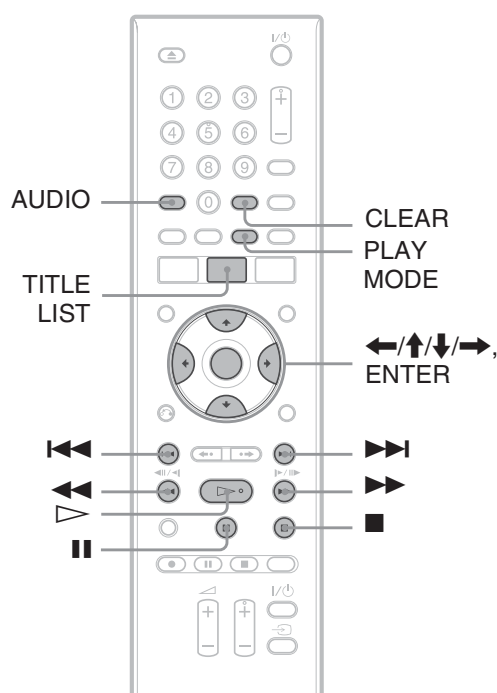

Вижте “1. Поставяне на диск” на стр. 28.

2 Натиснете .

Възпроизвеждането започва.

За да спрете възпроизвеждането

Натиснете  (stop).

Съвет



Можете да възпроизвеждате аудио записи като използвате Title List. Натиснете TITLE LIST. След това изберете запис и натиснете ENTER.

Забележка

Когато се записват видео заглавия на DATA DVD, MP3 записи на DATA DVD не могат да се възпроизвеждат.













Заклочване на рекордера (Child Lock)

Можете да заключите всички бутони на рекордера така че настройките да не бъдат отменени по погрешка.

Когато рекордерът е изключен зарежете натиснат бутон  на рекордера, докато на предния панел се изпише “LOCKED”. Докато е настроен Child Lock гругите опции извън таймера за точно време не работят. За да отключите рекордера зарежете натиснат  на рекордера докато се появи “UNLOCKED”.

Опции за възпроизвеждане

CD **DATA DVD** **DATA CD**

Бутони	Операции
AUDIO	Избира стерео или моно аудио записи записани на диск, когато натискате многократно в режим нормално възпроизвеждане
 	Отива в следващ или предишен (предишен/следващ) запис, когато натиснете по време на възпроизвеждане. За MP3 дискове отива в следващия албум.
 	Превърта бързо напред/назад диска, когато натиснете по време на възпроизвеждане. Скоростта на търсене се променя, както следва: Бързо превъртане назад      Бързо превъртане напред Когато натиснете и зарежете бутона, бързото превъртане назад/напред продължава при избраната скорост, докато не отпуснете бутона. За да се върнете към нормално възпроизвеждане, натиснете  .
	Права пауза във възпроизвеждането. За да се върнете към нормално възпроизвеждане, натиснете  .

Забележки относно възпроизвеждането на DTS записи на CD

- Когато възпроизвеждате DTS-кодиран CD-та, от LINE 3-TV/LINE 1/DECODER/LINE 2 OUT (R-AUDIO-L) жаковете се чува силен шум. За да не причините вреда на аудио системата трябва да вземете допълнителни мерки за сигурност, когато използвате жаковете LINE 3-TV/LINE 1/DECODER/LINE 2 OUT (R-AUDIO-L) за свързване към усилвател. За да се наслаждавате на DTS Digital Surround възпроизвеждане трябва да свържете външен DTS декодер към DIGITAL OUT жака на декодера.
- Настройте звука на "Stereo" като използвате бутон AUDIO, когато възпроизвеждате DTS записи на CD (стр. 65).

Възпроизвеждане на определена част неколкократно (A-B Repeat)

CD

- 1 Натиснете PLAY MODE по време на възпроизвеждане**
Появява се меню "Play Mode".
- 2 Изберете "A-B Repeat" и натиснете ENTER.**
Избрана е "Set point A".

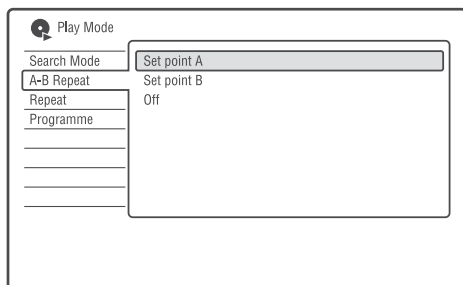

- 3 Докато преглеждате звука, натиснете ENTER в началната точка (point A) на частта, която ще се възпроизвежда неколкократно.**
Избрана е "Set point B".
- 4 Продължете възпроизвеждането, за да намерите крайната точка (point B) и натиснете ENTER.**
Започва A-B Repeat.

За да отмените A-B Repeat

Натиснете CLEAR. Или настройте "A-B Repeat" в позиция "Off" в меню "Play Mode".



Можете да изберете "A-B Repeat" от "Play Mode" в System Menu.

Забележка

"A-B Repeat" не е възможен за MP3 аудио записи.

Повторно възпроизвеждане (Repeat)

CD DATA DVD DATA CD

Можете да възпроизвеждате неколкократно всички записи или един запис от албум на диск.

- 1 Натиснете PLAY MODE по време на възпроизвеждане.**
Появява се меню "Play Mode".
- 2 Изберете "Repeat" и натиснете ENTER.**
- 3 Изберете опция, която да бъде повторена чрез ↑/↓.**
"Repeat Disc": повтаря всички записи на диска.
"Repeat Album" (освен за CD): повтаря настоящия албум.
"Repeat Track": повтаря настоящия запис.
"Repeat Programme": повтаря настоящата програма (стр. 67).
- 4 Натиснете ENTER.**
Започва повторно възпроизвеждане.

За да отмените Repeat Play.

Натиснете CLEAR. Или настройте "Repeat" в позиция "Repeat Off" в меню "Play Mode".



Съвет

Можете да изберете "Repeat" от "Play Mode" в System Menu.



Забележка

Можете да изберете "Repeat Programme" само по време на Programme play.

Създаване на собствена програма (Programme)

CD DATA DVD DATA CD

Можете да възпроизведете съдържанието на албум или диск в реда, в който пожелаете като подредите пода на албумите/записите така, че да направите своя собствена програма. Можете да направите програма с до 24 стъпки.

1 Натиснете PLAY MODE по време на възпроизвеждане.

Появява се меню "Play Mode".

2 Изберете "Programme" и натиснете ENTER.

3 Изберете "Input/Edit Programme" и натиснете ENTER.

Дисплеят за "Input/Edit Programme" се различава в зависимост от вида на диска. Пример: DATA DVD.

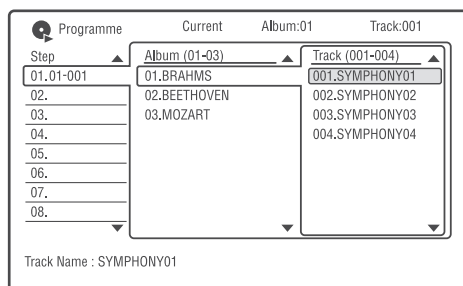

4 Изберете албум (пример: 01.BRAHMS) чрез ↑/↓ и натиснете →.

5 Изберете запис (пример: 001.SYMPHONY01) чрез ↑/↓ и натиснете ENTER.

Записът е програмиран.

Ако допуснете грешка, изберете номера на стъпката (пример 01-001) чрез ←/↑/↓ и натиснете CLEAR.

6 За да програмирате друг запис натиснете ←/↑/↓/→, за да изберете номер и повторете стъпки 4 и 5.

7 Натиснете ▷.

Програмираното възпроизвеждане започва.

За да отмените Programme play.

Натиснете CLEAR по време на възпроизвеждане. Или настройте "Programme" в позиция "Cancel Programme Play" в меню "Play Mode".

За да изтриете програма

Натиснете CLEAR в режим стоп. Или настройте "Programme" в позиция "Erase Programme List" в меню "Play Mode".

💡 Съвети

- Програмата, която сте направили остава след като приключи Programme play. За да възпроизведете същата програма отново, изберете Programme от "Start Programme Play" в меню "Play Mode". Въпреки това програмата се изтрива след като отстраните диска или натиснете I/O.
- Можете да повторите Programme play. Настройте "Repeat" в позиция "Repeat Programme" в меню "Play Mode" (стр. 66).
- Можете да изберете "Programme" от "Play Mode" в системното меню.

Търсене на аудио запис

CD DATA DVD DATA CD

Можете да търсите диск по албум или запис. Тъй като албумите и записите имат индивидуални номера, изберете албум или запис като въведете номера му.

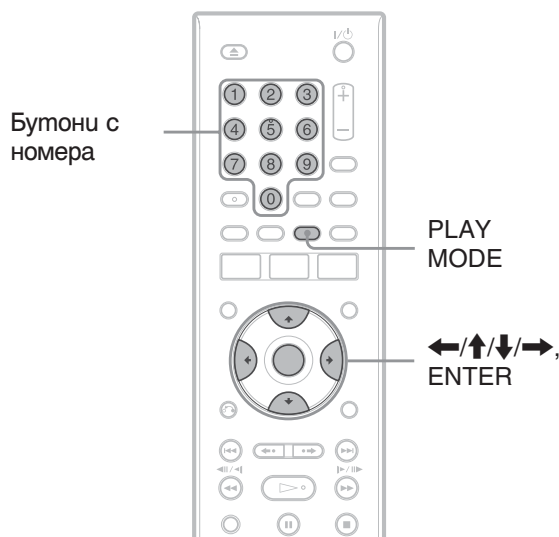

4 Натиснете бутоните с номера, за да изберете номер на албума или записа, който искате.

Ако допуснете грешка, изберете друг номер.

5 Изберете ENTER.

Рекордерът започва да възпроизвежда от избрания номер.



Съвет

Можете да изберете албум или запис посредством ↑/↓ в стъпка 4.

1 Натиснете PLAY MODE по време на възпроизвеждане.

Появява се меню "Play Mode".

2 Изберете "Search Mode" и натиснете ENTER.

3 Изберете метод на търсене и натиснете ENTER.

"Album Search" (освен за CD)

"Track Search"

Дисплеят за въвеждане на номера се появява.

Пример: Търсене на албум

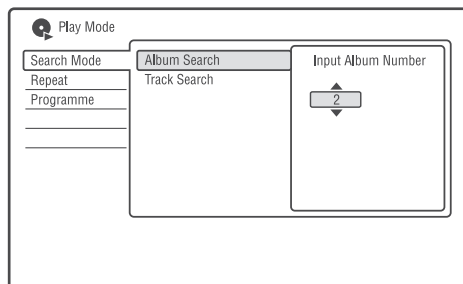

JPEG файлове с изображения

Използване на списък "Photo Album"

Можете да възпроизвеждате JPEG файлове с изображения на DATA DVD/DATA CD като използвате списъка "Photo Album".

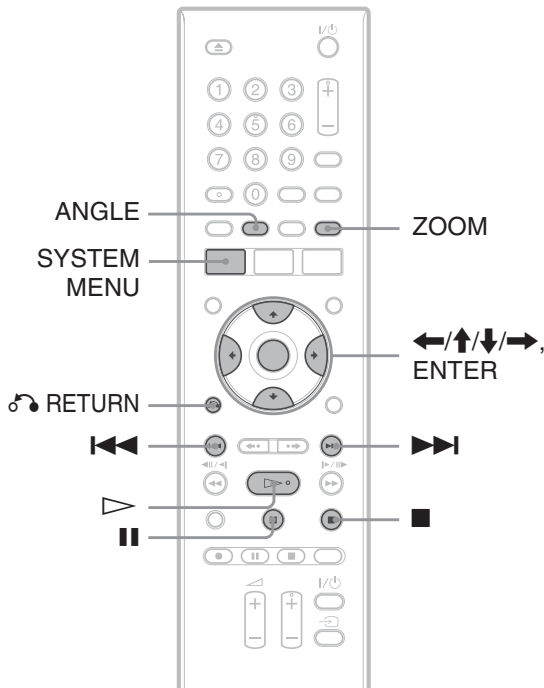

- 1 Натиснете SYSTEM MENU.**
Появява се системното меню.
- 2 Изберете "Photo Album" и натиснете ENTER.**
Появява се менюто "Photo Album".
- 3 Изберете албум чрез ↑/↓ и натиснете ENTER.**
За да покажете 4-Photo List или 1-Photo List, натиснете ←, за да изберете "Title View" и натиснете ENTER, след това изберете "4 Photos" или "1-Photo" чрез ↑/↓ и натиснете ENTER.

12-Photo List

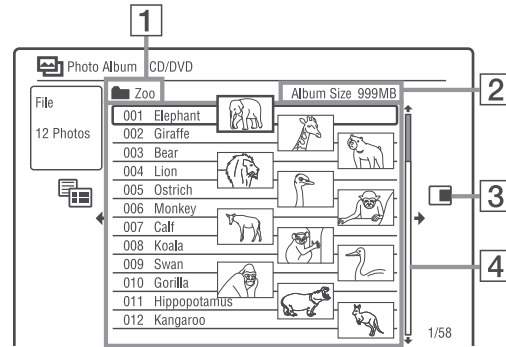

4-Photo List

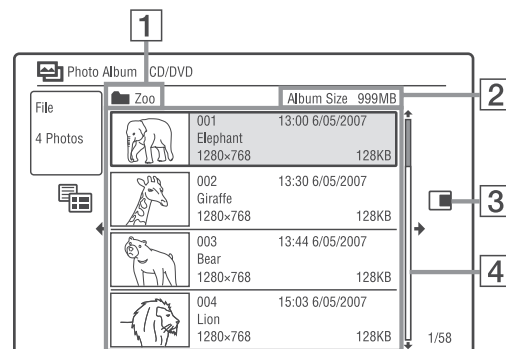

1-Photo List

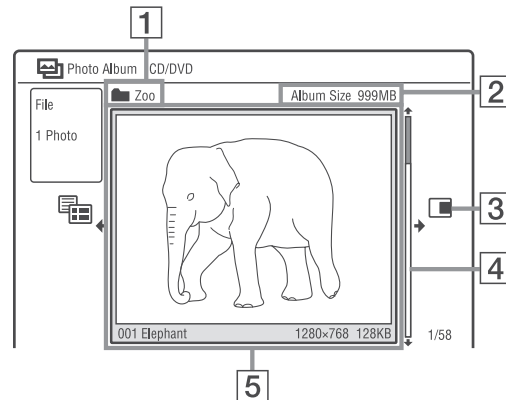

- 1** Име на албума
- 2** Размер на албума

JPEG файлове с изображения

- 3** Подменю
 Натиснете **→**, за да изведете подменю. Опциите за извеждане на подменю са приложими само за избраната опция. Изведените опции се различават в зависимост от модела, ситуацията и вида на диска.

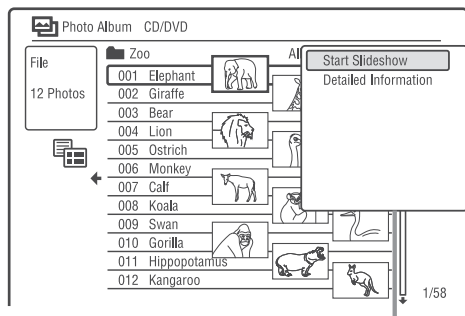

- 4** Лента
 Появява се, когато всички JPEG файлове с изображения не се побират в списъка. За да гледате скрити JPEG файлове с изображения, натиснете **↑/↓**.
- 5** Албум и информация за JPEG файл с изображения:
 Извежда изображението, номера на JPEG файла с изображения, датата и часа на запис, името на JPEG файла с изображение и размера на JPEG файла.

Преминване по списъка по страници (Play mode)

Натиснете **⏪/⏩** докато се изведе списъка "Photo Album". Всеки път, когато натиснете **⏪/⏩**, целият списък "Photo Album" се сменя в предишна/следваща страница от албуми/JPEG файлове с изображения. За да превключите списък с албуми и списък с JPEG файлове с изображения

- 1 Натиснете **←**, докато е изведен списъкът "Photo Album".
- 2 Изберете "Display Mode" чрез **↑/↓** и натиснете ENTER.
- 3 Изберете "File" или "Album" чрез **↑/↓**- и натиснете ENTER.

За да изключите списъка "Photo Album"

Натиснете SYSTEM MENU.

За да заредите отново папки или файлове

Когато диск съдържа 1000 или повече файла и/или 100 или повече папки, изберете "Read next" в списъка "Photo Album" и натиснете ENTER, за да презледате файлове и папки, които не са свалени.

Може да отнеме няколко минути, за да качите файловете или папките.

Забележка

Миниатюрата за файл, който не може да се възпроизведе, да на рекордера е **⚠**.

Преглед на JPEG файлове с изображения

- 1 Следвайте стъпки 1 до 3 от "Using the "Photo Album" List"
 Появява се списъка "Photo Album"
 Превключете на списък с албуми ако се налага.
- 2 Изберете JPEG файл с изображения чрез **↑/↓** и натиснете ENTER.
 Избраният JPEG файл с изображения се извежда на целия екран.

За да изведете подробна информация

- 1 Изберете JPEG файл с изображения и натиснете **→**.
- 2 Изберете "Detailed Information" и натиснете ENTER.
 Появява се подробна информация за избрания JPEG файл.

Изреждане на кадри

- 1 Следвайте стъпки 1 до 3 от "Using the "Photo Album" List"
 Появява се списъка "Photo Album"
 Превключете между списък с албуми и списък с JPEG файлове ако се налага.
- 2 Изберете албум или JPEG файл с изображения чрез **↑/↓** и натиснете **▷**.
 Започва изреждане на кадри.
 Ако натиснете **▷** докато избирате JPEG файл, изреждането на кадри започва от избрания от вас.

За да спрете изреждането на кадри

Натиснете **■** (stop) или **↶** RETURN.

За да направите пауза в изреждането на кадри

Натиснете **||** (пауза)

За да презледжате предишно/следващо изображение при изреждане на кадри

Натиснете **|◀◀/▶▶|**.

За да увеличите изображението

Натиснете ZOOM неколкократно по време на изреждане на кадри. Всеки път, когато натиснете ZOOM, увеличението се променя както е показано по-долу.

2x → 4x → нормално увеличение. Можете да „местите зоната, която увеличавате посредством **←/↑/↓/→**.

За да завъртите изображение

Натиснете ANGLE неколкократно по време на изреждане на кадри.

Всеки път, когато натиснете ANGLE изображението се завърта по посока на часовниковата стрелка с 90 градуса.



Съвет

Можете да започнете изреждане на кадри като изберете “Start Slideshow” от подменюто.

Настройќи на гуска (Disc Setup)

Настройќите “Disc Setup” Ви позволяват да правите настройќи на DVD.

Намиснете “Disc Setup”.

Появјат се настройќи “Disc Setup” със следните опции. Настройќите по подгизбране са подчертани.

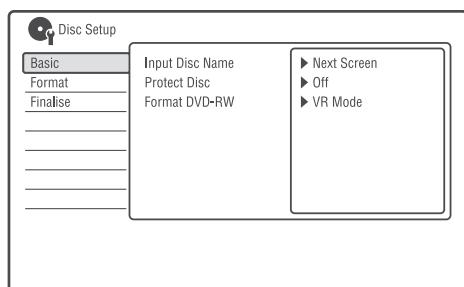

Съвет

Можеме да изведеме настройќи Disc Setup и како изведеме “Disc Setup” от системното меню

Basic

◆ Input Disc Name

Можеме да поставиме име на гуска. За подробности вижте стр. 35.

◆ Protect Disc

Можеме да заштитиме гуска от изтриване. За подробности вижте стр. 35.

◆ Format DVD-RW (само за DVD-RW)

Рекордерът автоматично започва да форматира в режим видеозапис или в режим видео, когато е поставен нов, неформатиран DVD-RW.

VR Mode	Автоматично форматира гуска в режим видеозапис.
Video Mode	Автоматично форматира гуска в режим видео.

Format

Можеме да реформатираме ръчно DVD+RW, DVD-RW, DVD-R гускове, за да освободиме пространство.

За подробности вижте стр. 39.

Finalise

Финализира гуска, за да можете да възпроизведете и с друго DVD оборудване.

За повече подробности вижте стр. 36.

Настройка на рекордера (Basic)

Настройка "Basic" Ви помага да настроите часовника и други настройки свързани с рекордера.

1 Натиснете **SYSTEM MENU** докато рекордерът е в режим стоп.

2 Изберете "Initial Setup" и натиснете **ENTER**.

3 Изберете "Basic" и натиснете **ENTER**.
Появяват се настройки "Basic" със следните опции. Настройките по подразбиране са подчертани.
За да изключите дисплея, натиснете неколккратно **SYSTEM MENU**.

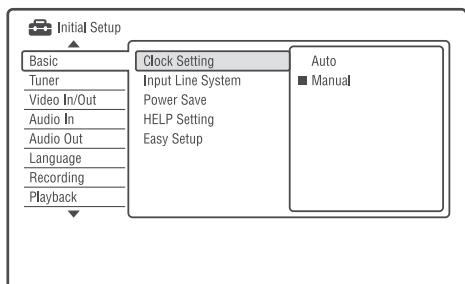

Clock Setting

◆ Auto (Auto Clock Set)

Включва функцията за автоматична настройка на часовника, когато програмна позиция във вашия регион излъчи сигнал.

1 Изберете "Clock Setting" в "Basic" и натиснете **ENTER**.

2 Изберете "Auto" и натиснете **ENTER**.

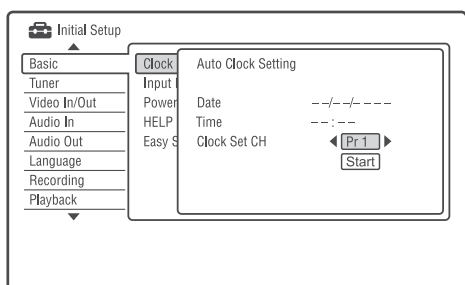

3 Натиснете **←/→** неколккратно докато се появи станцията, която излъчва сигнал.

4 Натиснете **↓**, за да изберете "Start" и натиснете **ENTER**.

- Ако рекордерът не получи сигнал за точно време от някоя станция, натиснете **↻** RETURN и настройте часовника ръчно.
- Ако функцията за автоматична настройка не настрои часовника правилно за вашия регион, опитайте друга станция или настройте часовника ръчно.

⚡ Забележка

Функцията за автоматична настройка на часовника не работи докато рекордерът е в готовност за Synchronizing Recording (синхронизиран запис).

◆ Manual (Manual Clock Set)

Настройте часовника ръчно.

1 Изберете "Clock Setting" в "Basic" и натиснете **ENTER**.

2 Изберете "Manual" и натиснете **ENTER**.

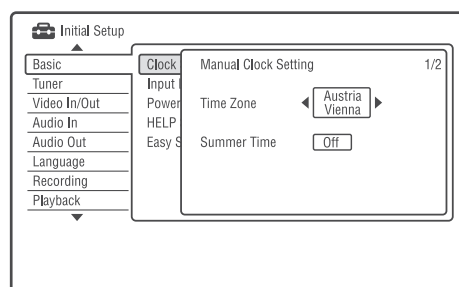

3 Натиснете **←/→**, за да изберете часова зона за вашия регион и натиснете **↓**.

4 Изберете "On" ако сте в лятно време и натиснете **ENTER**.

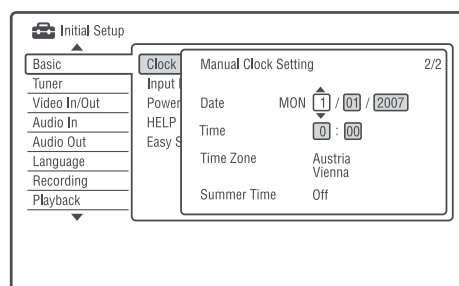

- 5 Натиснете **↑/↓**, за да настроите деня и натиснете **→**. Настройте месеца, годината, часа и минутите последователно. Натиснете **←/→**, за да изберете опцията, която да бъде настроена и натиснете **↑/↓**, за да изберете цифри. Денят от седмицата се настройва автоматично. За да промените цифри натиснете **←**, за да се върнете към опцията, която да бъде променена и натиснете **↑/↓**.
- 6 Натиснете ENTER, за да стартирате часовника.

Input Line System

Избира цвѐта, когато записвате от свързано оборудване.

NTSC	Записва NTSC или PAL-60 цвѐтова система.
<u>PAL/SECAM</u>	Записва PAL или SECAM цвѐтова система.

Забележки

Когато се появяват смущения след като сте променили настройките за "Input Line System", променете "Input Colour System" (стр. 78). Ако все още се появяват смущения, задържете бутон **■** (стоп) на рекордера натиснат и натиснете INPUT.

Power Save

Избира дали рекордерът да е в режим готовност, когато изключите захранването.

Mode 1	Извеждат се само входящи сигнали от антена.
Mode 2	Не се извеждат сигнали, когато рекордерът е в режим готовност.
<u>Off</u>	Не се настройва в режим готовност. Обикновено изберете тази настройка.

Забележка

Режим Power Save не функционира в следните случаи дори и когато "Power Save" е в настройка "Mode 1" или "Mode 2"

- Настроен е синхронизиран запис;
- Има настройки на таймер където "VPS/PDC" е в настройка "On" на таймер листа.
- Функциите за SMARTLINK не са възможни когато "Power Save" е в настройка "Mode 1" или "Mode 2";

HELP настройка

On	Извежда информация за помощ за GUI дисплеи.
Off	Не се извежда в режим за помощ.

Easy Setup (Resetting the Recorder)

Изберете, за включите програма "Easy Setup".

- 1 Изберете "Easy Setup" в настройка "Basic" и натиснете ENTER.
- 2 Изберете "Start" и натиснете ENTER.
- 3 Следвайте инструкциите за "Easy Setup" (стр. 20) от стъпка 2.

Настройќи за приемане от антената (Тунер)

Настройките “Tuner” Ви помагат да извршите настройќи за тунерах и каналите за рекордера.

- 1 Натиснете **SYSTEM MENU**, докато рекордерът е в режим стоп.
- 2 Изберете “Initial Setup” и натиснете **ENTER**.
- 3 Изберете “Tuner” и натиснете **ENTER**.
Появјат се опциите “Tuner”. Настройката по подрабизане е подчертана.
За да исклучите дисплея, натиснете **SYSTEM MENU** неколкукратно.

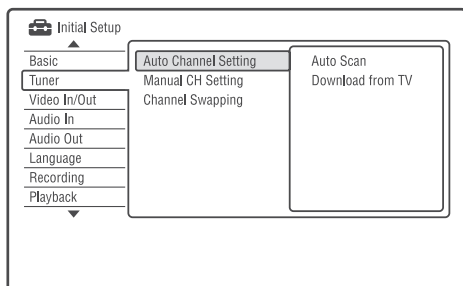

Настройка на каналите

Автоматично сканирање

Ако свржете телевизор към рекордера без да използвате SMARTLINK, можете да настроите програмните позиции предварително автоматично чрез “Auto Scan”.

- 1 Изберете “Auto Channel Setting” в “Tuner” и натиснете **ENTER**.
- 2 Изберете “Auto Scan” и натиснете **ENTER**.
- 3 Изберете вашата страна/регион чрез **←/→** и натиснете **ENTER**.
Програмните позиции ще бъдат настроени според страната, която сте настроили. Ако някои програмни позиции не се използват или съдържат нежелани канали, можете да ги деактивирате (стр. 76).

Сваляне от телевизор

Ако свржете телевизор към рекордера чрез SMARTLINK, можете да настроите програмните позиции като ги свалите от телевизора си. За повече подробности обърнете се към инструкциите за експлоатация приложени към телевизора Ви.

- 1 Изберете “Download from TV” в “Tuner” и натиснете **ENTER**.
- 2 Изберете вашата страна/регион чрез **←/→** и натиснете **ENTER**.
Предварително зададените данни ще се свалят от телевизора Ви на рекордера. Ако някои програмни позиции не се използват или съдържат нежелани канали, можете да ги деактивирате (стр. 76).

Настройване на каналите ръчно.

Настройва програмните позиции ръчно. Ако някои позиции не могат да бъдат настроени чрез “Easy Setup” (лесната настройка), използвайте ръчна настройка. Ако няма звук или има смущения в картината, грешната система на тунера може да е била зададена по време на “Easy Setup”. Настройте правилен тунер ръчно чрез следните стъпки:

- 1 Изберете “Manual CH Setting” в “Tuner” и натиснете **ENTER**
- 2 Изберете “Next Screen” и натиснете **ENTER**.
- 3 Изберете страна/регион посредством **←/→** и натиснете **ENTER**.

Програмна позиция

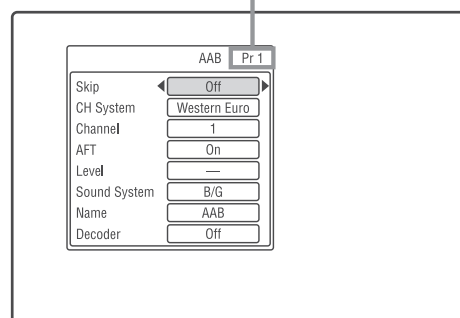

- 4 Натиснете **◀◀/▶▶**, за да изберете програмна позиция.
- 5 Изберете опция, която желаете да промените чрез **↑/↓** и променете настройките чрез **←/→**, след това натиснете **ENTER**.
 - За да настроите друга програмна позиция повторете стъпка 4.

Skip

On	Изберете, когато позицията не е използвана или съдържа нежелани канали. Избраната позиция се пропуска, когато изберете PROG +/-.
Off	Не пропуска избраната позиция.

CH System

Избира региона, чрез който да получите най-добър сигнал.

FR	Изберете, когато сте във Франция.
Western Euro	Изберете, когато сте в страни от западна Европа.
UK & IE	Изберете, когато сте във Великобритания/Ирландия.
Eastern Euro	Изберете, когато сте в страни от източна Европа.

AFT

On	Включва функция прецизна настройка (Auto Fine Tuning). Обикновено изберете тази позиция.
Off	Позволява Ви да регулирате картината ръчно.

- Ако функция Auto Fine Tuning не работи добре, изберете "Off" и натиснете ↓. Натиснете ←/→, за да получите по-ясна картина и натиснете ENTER.

Sound System

Изберете налична телевизионна система (стр. 76).

B/G	Изберете, когато сте в западноевропейски страни без тези описани в "Receivable Channels" на стр. 76.
D/K	Изберете, когато сте в източноевропейски страни.
I	Изберете, когато сте във Великобритания/Ирландия.
L	Изберете, когато сте във Франция.

Name

Променя или въвежда ново име на станция (до 5 знака). Рекордерът трябва да получи информация за програмната позиция (например SMARTLINK информация), за да се появят имената на станциите автоматично.

Натиснете →, след това натиснете ←/→ неколкократно, за да изберете знак.

За да промените знаците, натиснете ↑/↓, за да преместите курсора, след това натиснете ←/→.

Decoder

Настройва външен декодер (PAY-TV/Canal Plus аналогов декодер) канали. За подробности вижте стр. 26.

Channel

Натиснете ←/→ неколкократно, докато се изведе програмната позиция, която желаете. За да изберете кабел или сателитна програмна позиция, натиснете ←/→ докато се изведе програмната позиция, която желаете.

◆ Receivable channels

Телевизионна с-ма Покритие на каналите

BG (западноевропейски страни, освен изброените по-долу)	E2 – E12 VHF
	Italia A – H VHF
	E21 – E69 UHF
	S1 – S20 CATV
	S21 – S41 HYPER
DK (източноевропейски страни)	S01 – S05 CATV
	R1 – R12 VHF
	R21 – R69 UHF
	S1 – S20 CATV
	S21 – S41 HYPER
I (Великобритания/Ирландия)	S01 – S05 CATV
	Ireland A – J VHF
	South Africa 4 – 11, 13 VHF
	B21 – B69 UHF
	S1 – S20 CATV
	S21 – S41 HYPER
	S01 – S05 CATV

Телевизионна с-ма	Покритие на каналите
L* (Франция)	F2 – F10 VHF
	F21 – F69 UHF
	B – Q CATV
	S21 – S41 HYPER

* За да получите сигнал във Франция изберете "L".

◆ Настройка на френски CATV канали

Този рекордер може да сканира CATV канали B до Q и канали S21 и S41 с HYPER честота. В меню Channel Set, каналите са означени с CC1 и CC44. Например канал B е означен в Channel Set меню като CC1, а канал Q е означен в Channel Set меню като CC23 (вижте таблицата по-долу). Ако CATV сигналът, който искате да назначите е означен посредством честотата си (например 152.75 MHz) обърнете се към долната таблица, за да намерите съответния номер на канала.

Кореспондиращ канал	Номер на настройка на канала	Обхват на приеманата честота (MHz)
B	CC1	116.75–124.75
C	CC2	124.75–132.75
D	CC3	132.75–140.75
D	CC4	140.75–148.75
E	CC5	148.75–156.75
F	CC6	156.75–164.75
F	CC7	164.75–172.75
G	CC8	172.75–180.75
H	CC9	180.75–188.75
H	CC10	188.75–196.75
I	CC11	196.75–204.75
J	CC12	204.75–212.75
J	CC13	212.75–220.75
K	CC14	220.75–228.75
L	CC15	228.75–236.75
L	CC16	236.75–244.75
M	CC17	244.75–252.75
N	CC18	252.75–260.75
N	CC19	260.75–268.75
O	CC20	268.75–276.75

Кореспондиращ канал	Номер на настройка на канала	Обхват на приеманата честота (MHz)
P	CC21	276.75–284.75
P	CC22	284.75–292.75
Q	CC23	292.75–300.75
S21	CC24	299.25–307.25
S22	CC25	307.25–315.25
S23	CC26	315.25–323.25
S24	CC27	323.25–331.25
S25	CC28	331.25–339.25
S26	CC29	339.25–347.25
S27	CC30	347.25–355.25
S28	CC31	355.25–363.25
S29	CC32	363.25–371.25
S30	CC33	371.25–379.25
S31	CC34	379.25–387.25
S32	CC35	387.25–395.25
S33	CC36	395.25–403.25
S34	CC37	403.25–411.25
S35	CC38	411.25–419.25
S36	CC39	419.25–427.25
S37	CC40	427.25–435.25
S38	CC41	435.25–443.25
S39	CC42	443.25–451.25
S40	CC43	451.25–459.25
S41	CC44	459.25–467.25

Channel Swapping

След като са настроени програмните позиции, можете да промените реда на всяка позиция в листа за извеждане.

- 1 Изберете “Channel Swapping” в “Tuner” и натиснете ENTER.
- 2 Изберете “Next Screen” и натиснете ENTER.

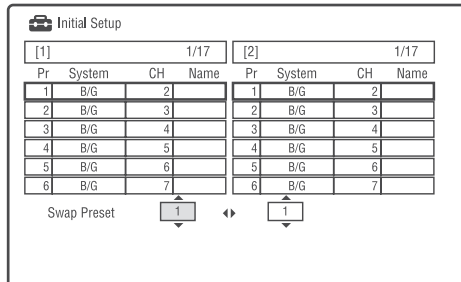

- 3 Натиснете \uparrow/\downarrow , за да изберете номер на програмна позиция, която искате да разместите и натиснете \rightarrow .
- 4 За да изведете други страници, натиснете неколкократно $\leftarrow\leftarrow\leftarrow/\rightarrow\rightarrow\rightarrow$.
- 5 4 Натиснете \uparrow/\downarrow , за да изберете номер на програмна позиция, която искате да разместите в стъпка 3 и натиснете ENTER. Програмните позиции са сменени.
 - За да смените програмна позиция на друга станция, започнете отново от стъпка 3.

Видео настройки (Video In/Out)

Настройките “Video In/Out” ще регулират опции свързани с изображението като цвят и размер. Изберете настройки според типа телевизор, тунер или декодер свързани към DVD рекордера.

- 1 Натиснете SYSTEM MENU докато рекордерът е в режим стоп.
- 2 Изберете “Initial Setup” и натиснете ENTER.
- 3 Изберете “Video In/Out” и натиснете ENTER.

Настройките “Video In/Out” се появяват със следните опции. Настройките по подразбиране са подчертани.

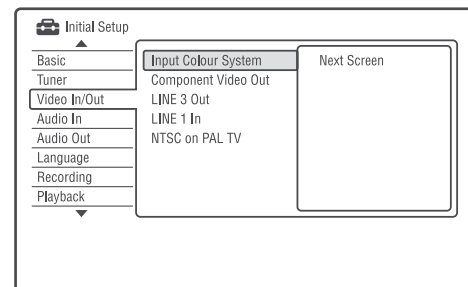

Input Colour System

Избира цвят след като се появи смущение в картината след като сте променили “Input Line System” настройка (стр. 78).

Auto	Рекордерът автоматично засича цветовете и избира подходящата поцветка.
PAL	Избира PAL цветна система, когато “Input Line System” е настроен в “PAL/SECAM”.
SECAM	Избира SECAM цветна система, когато “Input Line System” е настроен в “PAL/SECAM”.

💡 Съвет

Когато “Input Line System” е в настройка “NTSC”, можете да изберете “Auto”, “3.58NTSC” или “PAL-60”.



Component Video Out

Избира формат на сигнала

Избира формат на сигнала, в който рекордерът извежда видео сигнали: interlace или progressive от COMPONENT VIDEO OUT жакетите.

Normal (Interlace)	Извежда сигнали във формат interlace.
Progressive	Извежда сигнали във формат progressive. Изберете, когато желаете да гледате прогресивни сигнали.

Забележки

- Когато настроите "LINE 3 Out" в "RGB", не можете да настроите "Component Video Out".
- Когато свържете рекордера към монитора или проектора само чрез COMPONENT VIDEO OUT жакетите, не настройвайте "LINE 3 Out" в "RGB". В този случай картината може да не се появи.
- Когато се появи смущение след като сте настроили рекордера в прогресивен формат, заръжете натиснат  (Стоп) на рекордер и натиснете  (отваряне /затваряне) на рекордера.
- Когато използвате HDMI не се извеждат видео сигнали.

LINE 3 Out

Избира метод на извеждане на видео сигналите през LINE 3 - TV жакета.

VIDEO	Извежда видео сигнали
S-Video	Извежда S-видео сигнали
RGB	Извежда RGB сигнали

Забележки

- Ако телевизорът Ви не приема S-Video или RGB сигнали, изображението няма да бъде изведено чрез избрания метод на извеждане дори и да изберете "S-Video" или "RGB". Вижте инструкциите приложени към телевизора Ви.
- SMARTLINK е наличен само когато изберете "Video".
- RGB сигналите не се извеждат, когато използвате HDMI връзка.

LINE 1 IN

Избира метод за въвеждане на видео сигнали за LINE 1 IN/DECODER жакета. Картината няма да бъде ясна ако тези настройки не съвпадат с видео входния сигнал.

VIDEO	Приема видео сигнали
S-Video	Приема S-видео сигнали
RGB	Приема RGB сигнали
Decoder	Изберете, когато свързвате към външен декодер (PAY-TV/Canal Plus аналогов декодер). Ако свързвате към кабелна кутия /сателитен ресивър като CanalSat не избирайте тази опция.

NTSC или PAL TV

Настройва рекордера да конвертира сигнали от NTSC цвятова система в PAL цвятова система, за да можете да възпроизведете NTSC дискове на телевизори, които имат само PAL система. Вижте инструкциите за експлоатация на вашия телевизор.

On	Възпроизвежда NTSC сигнали на телевизори, които имат само PAL.
Off	Изберете, ако телевизорът ви е мултисистемен (съвместим с NTSC сигнали).

Аудио настройки (Audio In)

Настройките "Audio In" Ви позволяват да регулирате звука според възпроизвеждането и състоянието на връзката.

- 1 Натиснете SYSTEM MENU докато рекордерът е в режим стоп.**
- 2 Изберете "Initial Setup" и натиснете ENTER.**
- 3 Изберете "Audio In" и натиснете ENTER.**
Настройките "Audio In" се появяват със следните опции. Настройките по подразбиране са подчертани.

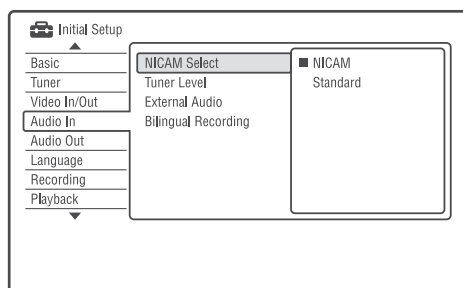

External Audio

<u>Stereo</u>	Изберете, когато приемате стерео програми от свързано оборудване.
Bilingual	Изберете, когато приемате двуезични програми от свързано оборудване.

Bilingual Recording

Избира звука, който ще бъде записан.

<u>A/L</u>	Записва основния звук от двуезична програма
B/R	Записва вторичен звук от двуезична програма.

Забележка

Когато записвате двуезичен аудио сигнал на DVD-RW/DVD-R в режим видеозапис (освен за режим PCM) и двата аудио канала се записват и можете да изберете звука от един от двата да се възпроизвежда.

NICAM Select (стр. 41)

<u>NICAM</u>	Обикновено изберете тази позиция
Standard	Изберете ако звука от NICAM излъчване не е добър.

Tuner Level

Ако звукът на възпроизвеждане е изкривен, настройте опцията на "Compression". Рекордерът намалява нивото на аудио извеждане. Функцията оказва влияние върху работата на следните жакове:

- LINE 2 OUT R-AUDIO-L жакове
- LINE 3 - TV жак
- LINE 1/DECODER жак

<u>Normal</u>	Обикновено изберете тази позиция
Compression	Изберете, когато звукът на възпроизвеждане от колоните е изкривен.

Аудио настройки за извеждане на звук (Audio Out)

Настройките “Audio Out” Ви позволяват да прехвърляте метода на извеждане на аудио сигнали, когато свържете компонент като усилвател (рисувър) чрез цифров входен жак. Ако свържете компонент, който не приема избрания аудио сигнал се чува силен шум (или изобщо няма звук) от високоговорителите, който може да причини вреда на слуха Ви или да повреди колоните.

- 1 **Натиснете SYSTEM MENU докато рекордерът е в режим стоп.**
- 2 **Изберете “Initial Setup” и натиснете ENTER.**
- 3 **Изберете “Audio Out” и натиснете ENTER.** Настройките “Audio Out” се появяват със следните опции. Настройките по подразбиране са подчертани.

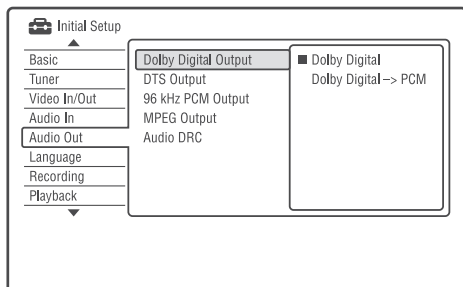

Dolby Digital извеждане (само за DVD)

Изберете вида на Dolby Digital сигнала.

<u>Dolby Digital</u>	Изберете, когато рекордерът е свързан към аудио компонент с вграден Dolby Digital Decoder
Dolby Digital -> PCM	Изберете, когато рекордерът е свързан към аудио компонент без вграден Dolby Digital Decoder

Забележка

Ако HDMI жакът е свързан към оборудване несъвместимо с Dolby Digital сигнали, PCM сигналите ще бъдат автоматично изведени дори и когато сте избрали “Dolby Digital”

DTS Output (само за DVD VIDEO)

Избира дали да се извеждат DTS сигнали

<u>On</u>	Изберете, когато рекордерът е свързан към аудио компонент с вграден DTS декодер.
Off	Изберете, когато рекордерът е свързан към аудио компонент без вграден DTS декодер.

Забележка

Ако HDMI извеждането се извършва от оборудване несъвместимо с DTS сигнали, сигналите няма да бъдат изведени независимо дали сте избрали настройка “DTS Output”.

96 kHz PCM Output (само за DVD VIDEO)

Изберете примерна честота на аудио сигнала.

<u>96 kHz -> 48 kHz</u>	Аудио сигналите от DVD VIDEO се конвертират в 48 kHz и се извеждат
96 kHz	Всички сигнали, които съдържат 96 kHz се извеждат без конвертиране. Въпреки това сигналите се извеждат като 48 kHz ако се съдържат сигнали със защита от презапис.

Забележки

- “96 kHz PCM Output” настройка няма ефект, когато аудио сигналите се извеждат от LINE 2 OUT (R-AUDIO-L) жаковете или LINE 3 - TV/LINE1/DECODER жака. Ако честотата е 96 kHz, сигналите се конвертират като аналогови и се извеждат.
- Ако HDMI OUT жакът е свързан с оборудване несъвместимо с 96 kHz сигнали, автоматично ще бъдат изведени 48 kHz PCM сигнали, дори и да изберете “96 kHz”.

MPEG Output (само за DVD VIDEO)

Избира типа MPEG аудио сигнал.

MPEG	Изберете, когато рекордерът е свързан към аудио компонент с въграден MPEG декодер.
MPEG -> PCM	Изберете, когато рекордерът е свързан към аудио компонент без въграден MPEG декодер. Ако възпроизвеждате MPEG аудио звукови записи, рекордерът извежда стерео сигнали през DIGITAL OUT (COAXIAL) жак.

Audio DRC (Динамичен контрол на обхвата) (само за DVD)

Избира настройките на динамичния обхват (разлика между меки и силни звуци), когато възпроизвеждате DVD, което съвпада с "Audio DRC". Това оказва влияние върху извеждането на звук от следните жакове:

- LNE 2 - OUT R-AUDIO-L жакове;
- LINE 3-TV жак;
- LINE 1/DECODER жак;
- DIGITAL OUT (COAXIAL)/HDMI OUT жак само когато "Dolby Digital Output" е в настройка "Dolby Digital -> PCM" (стр. 81)

On	Произвежда ниските звуци ясно дори и да намалите силата на звука.
Off	Обикновено изберете тази позиция.

Настройки за езика (Language)

Настройките "Language" Ви позволяват да регулирате настройките на езика.

- 1 **Натиснете SYSTEM MENU докато рекордерът е в режим стоп.**
- 2 **Изберете "Initial Setup" и натиснете ENTER.**
- 3 **Изберете "Language" и натиснете ENTER.** Настройките "Language" се появяват със следните опции. Настройките по подразбиране са подчертани.

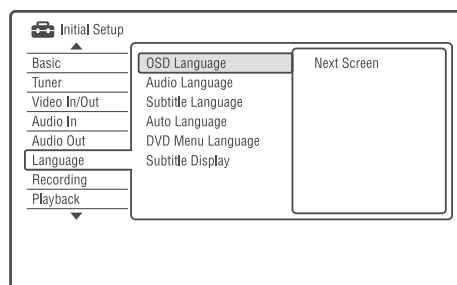

OSD Language

Сменя езика на извеждане на екрана.

Audio Language (само за DVD VIDEO)

Сменя звука на саундтрака.

Subtitle Language (само за DVD VIDEO)

Сменя езика на субтитрите записани на диска.

Auto Language

Функцията “Auto Language” е възможна когато “Audio Language” и “Subtitle Language” са настроени на един и същи език и “Subtitle Display” е в настройка “On”.

<u>On</u>	За DVD VIDEO, чиито основен аудио запис е езикът, който сте настроили в “Audio Language” и “Subtitle Language”, рекордерът възпроизвежда основния аудио запис без субтитри. За DVD VIDEO, чиито основен аудио запис не е езикът, който сте настроили в “Audio Language” и “Subtitle Language”, рекордерът възпроизвежда основния аудио запис със субтитрите, които настроите.
Off	Изключва функцията.

DVD Menu Language (само за DVD VIDEO)

Сменя езика на DVD менюто. Изберете “a/Subtitle Language”, за да настроите същия език като в “Subtitle Language”.

Subtitle Display

<u>On</u>	Извежда субтитрите.
Off	Не извежда субтитри.
Assist Subtitle	Извежда специални помощни субтитри, където това е възможно.



Съвет

Ако изберете “Others” в “Audio Language”, “Subtitle Language” или “DVD Menu Language”, натиснете ↓ и въведете езиков код от “Language Code List” на стр. 105.



Забележка

Ако изберете език в “Audio Language”, “Subtitle Language” или “DVD Menu Language” това не се записва на DVD VIDEO, един от записаните езици ще бъде избран автоматично.

Настройки за запис (Recording)

Настройки “Recording” Ви позволяват да регулирате настройките за запис.

- 1 **Натиснете SYSTEM MENU докато рекордерът е в режим стоп.**
- 2 **Изберете “Initial Setup” и натиснете ENTER.**
- 3 **Изберете “Recording” и натиснете ENTER.** Настройките “Recording” се появяват със следните опции. Настройките по подразбиране са подчертани.

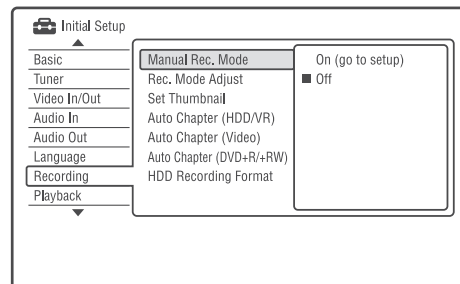

Manual Rec. Mode

<u>On</u> (отигете в настройку)	Позволява ВИ да избирате всички режими на запис. Изберете и натиснете ENTER. След това изберете режим на запис, чрез ←/→ и натиснете ENTER.
Off	Позволява Ви да избирате само стандартни режими на запис.

◆ Manual Recording Mode

По-долната таблица показва приблизителните времена на запис за различни видове DVD във всеки ръчен режим на запис, а също така и стандартните еквиваленти на режима на запис.

Време на запис

Режим на запис	Прибл. време на запис (часове)	
	DVD+RW/ DVD-RW/ DVD+R/ DVD-R	DVD+R DL/ DVD-R DL
PCM ^{*1}	1 hr. 1 min.	1 hr. 51 min.
MN32 (HQ)	1 hr. 1 min.	1 hr. 51 min.
MN31	1 hr. 5 min.	1 hr. 57 min.
MN30	1 hr. 10 min.	2 hr. 6 min.
MN29	1 hr. 15 min.	2 hr. 15 min.
MN28	1 hr. 20 min.	2 hr. 24 min.
MN27	1 hr. 25 min.	2 hr. 33 min.
MN26 (HSP)	1 hr. 30 min.	2 hr. 41 min.
MN25	1 hr. 35 min.	2 hr. 50 min.
MN24	1 hr. 40 min.	2 hr. 59 min.
MN23	1 hr. 45 min.	3 hr. 8 min.
MN22	1 hr. 50 min.	3 hr. 17 min.
MN21 (SP)	2	3 hr. 35 min.
MN20	2 hr. 10 min.	3 hr. 53 min.
MN19	2 hr. 20 min.	4 hr. 11 min.
MN18 (LSP)	2 hr. 30 min.	4 hr. 29 min.
MN17	2 hr. 40 min.	4 hr. 47 min.
MN16	2 hr. 50 min.	5 hr. 5 min.
MN15 (ESP)	3	5 hr. 23 min.
MN14	3 hr. 10 min.	5 hr. 41 min.
MN13	3 hr. 20 min.	5 hr. 59 min.
MN12	3 hr. 30 min.	6 hr. 17 min.
MN11	3 hr. 40 min.	6 hr. 35 min.
MN10	3 hr. 50 min.	6 hr. 53 min.
MN9 (LP)	4	7 hr. 11 min.
MN8	4 hr. 30 min.	8 hr. 4 min.
MN7	5	8 hr. 58 min.
MN6 (EP)	6	10 hr. 46 min.
MN5	7	12 hr. 34 min.

Режим на запис	Прибл. време на запис (часове)	
	DVD+RW/ DVD-RW/ DVD+R/ DVD-R	DVD+R DL/ DVD-R DL
MN4 (SLP)	8	14 hr. 21 min.
MN3 ^{*2} (SEP ^{*2})	10	17 hr. 57 min.
MN2 ^{*2}	12	21 hr. 32 min.
MN1 ^{*2}	13 hr. 22 min.	24

*1 Аудио сигналите се записват във формат 48 kHz PCM, видео сигналите се записват в режим HQ, когато записвате двузвучна програма, изберете звука, който да бъде записан (стр. 94).

*2 SEP, MN1, MN2 или MN3 режими не са възможни за DVD+RW/DVD+R/DVD+R DL. Когато записвате на DVD+RW/DVD+R режимът на запис автоматично се променя в SLP, дори и да сте избрали SEP, MN1, MN2 или MN3.



Съвет

Аудио сигналите се записват във формат Dolby Digital 2ch (освен за режим PCM).

◆ Resolution

Първият знак се отнася когато "Input Line System" е в настройка "NTSC"; вторият, когато "PAL/SECAM" е в настройка "Basic" (стр. 74).

3а DVD-RW (режим Видеозапис)/DVD-R (режим Видеозапис)

PCM, MN32 to MN16: 720 × 480 / 720 × 576
 MN15 to MN12: 544 × 480 / 544 × 576
 MN11 to MN9: 480 × 480 / 544 × 576
 MN8 and MN7: 352 × 480 / 352 × 576
 MN6 to MN1: 352 × 240 / 352 × 288

3а DVD+RW/DVD-RW (режим Видео)/DVD+R/DVD-R (режим Видео)

PCM, MN32 to MN9: 720 × 480 / 720 × 576
 MN8 and MN7: 352 × 480 / 352 × 576
 MN6 to MN1: 352 × 240 / 352 × 288

Rec. Mode Adjust

On	Автоматично регулира режима на запис, за да позволи записване на цялата програма (стр. 43)
Off	Изключва функцията.

Set Thumbnail

Избира сцена за превръщане в миниатюра показана в списъка със заглавията.

0 сек	Първата рамка от заглавието е превърната в миниатюра.
30 сек	Рамката от 30-тата секунда е превърната в миниатюра.
3 мин	Рамката от 3-тата минута е превърната в миниатюра.

Auto Chapter (VR) (DVD-RW/DVD-R само в режим видеозапис)

On	Рекордерът засича промените в картината и звука и автоматично въвежда знаци на всяка глава.
Off	Няма маркировка на главата.

Забележка

Интервалът на забележката може да варира в зависимост от количеството информация съдържащо се на заглавието, което записвате.

Auto Chapter (Video) (DVD-RW/DVD-R само в режим видео)

Без разделяне	Не се въвежда маркировка.
10 мин	Поставя се маркировка на 10 минутни интервали.
15 мин	Поставя се маркировка на 15 минутни интервали.

Auto Chapter (DVD+R/+RW) (само DVD+RW/DVD+)

Без разделяне	Не се въвежда маркировка.
10 мин	Поставя се маркировка на 10 минутни интервали.
15 мин	Поставя се маркировка на 15 минутни интервали.

Playback Settings (Настройки за възпроизвеждане)

Настройки "Playback" Ви позволяват да регулирате настройките за запис.

- 1 **Натиснете SYSTEM MENU докато рекордерът е в режим стоп.**
- 2 **Изберете "Initial Setup" и натиснете ENTER.**
- 3 **Изберете "Playback" и натиснете ENTER.**
Настройките "Playback" се появяват със следните опции. Настройките по подразбиране са подчертани.

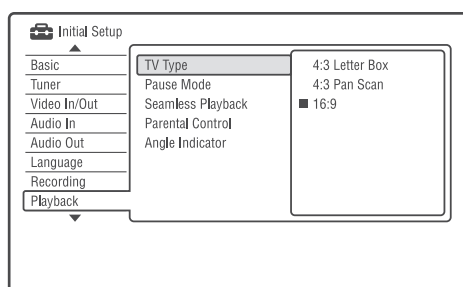

TV Type

Избира размера на възпроизвежданата картина според вида на свързания телевизор (широкоекранен/стандартен 4:3 телевизор)

4:3 Letter Box	Изберете, когато свързвате към телевизор с екран 4:3. Извежда широкоекранна картина с ленти от горната и долната страна на екрана.
4:3 Pan Scan	Изберете, когато свързвате към телевизор с екран 4:3. Извежда автоматично широкоекранна картина на целия екран и отрязва частите, които не се побират.
16:9	Изберете, когато свързвате към широкоекранен телевизор.

4:3 Letter Box



4:3 Pan Scan

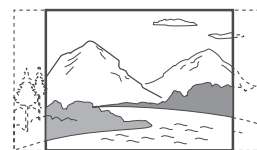

16:9

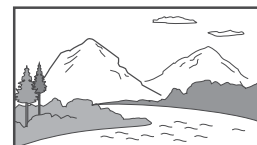

Забележка

В зависимост от гиска, "4:3 Letter Box" може да бъде избран автоматично вместо "4:3 Pan Scan" или обратното.

Pause Mode

Избира качеството на картината в режим пауза.

Field	Извежда стабилен образ без смущения.
Frame	Извежда изострен образ, но смущения са възможни.
Auto	Извежда не толкова остър, но все пак стабилен неподвижен образ.

Seamless Playback (HDD/DVD-RW/DVD-R само в режим видеозапис)

On	Възпроизвеждането е гладко, но са възможни смущения.
Off	Може да забележите моментно прекъсване по време на възпроизвеждане на списък в режим видеозапис.

Parental Control (само за DVD VIDEO)

Възпроизвеждането на някои DVD VIDEO може да бъде ограничено според възрастта на използващите. Някои сцени могат да бъдат блокирани или подменени с различни сцени.

- 1 Изберете "Parental Control" в "Playback" и натиснете ENTER.
Когато сте регистрирали парола, преминете към стъпка 4.
- 2 Изберете "Set Password" и натиснете ENTER.
Появява се дисплей за регистрация на нова парола.

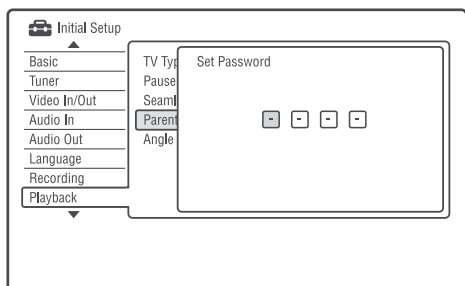

- 3 Въведете четирицифрена парола чрез бутоните с цифри и натиснете ENTER.

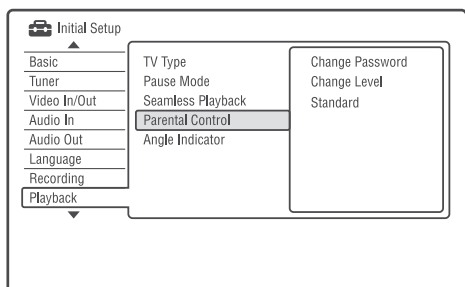

- 4 Изберете "Standard" и натиснете ENTER.
Появява се дисплей "Parental Control: Standard".

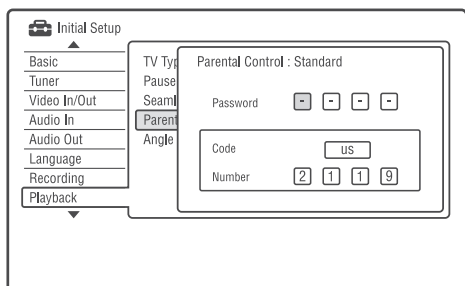

- 5 Въведете четирицифрена парола чрез бутоните с цифри и натиснете ENTER.

- 6 Изберете "Code" (географска област) като ограничаващо ниво на възпроизвеждане и натиснете ENTER.

Областта е избрана.

Когато изберете "Number", натиснете бутоните с цифри, за да изберете и въведете код на страна/област в табличката (стр.106) и натиснете ENTER.

- 7 Изберете "Change Level" и натиснете ENTER.

Появява се дисплей "Parental Control: Standard".

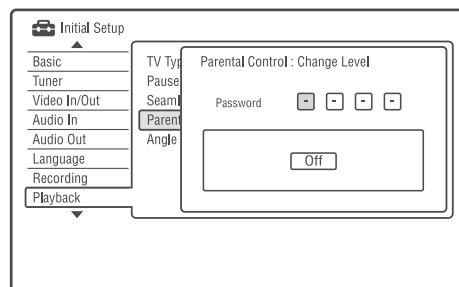

- 8 Въведете четирицифрена парола чрез бутоните с цифри и натиснете ENTER.

- 9 Изберете ниво.

Колкото по-ниска е стойността, толкова по-строго е ограничението.

Дискове, които се оценяват като по-висока стойност от избраното ниво ще бъдат ограничени.

- 10 Натиснете ENTER.

Настройките по родителски контрол са завършени. За да отмените настройките по родителски контрол за гуска, изберете "Off" в стъпка 9.



◆ Промяна на парола

- 1 Изберете "Parental Control" в "Playback" и натиснете ENTER.
- 2 Изберете "Change Password" и натиснете ENTER.
- 3 Въведете четирицифрената си парола в рег "Change Password" чрез бутоните с цифри и натиснете ENTER.
- 4 Въведете нова парола в рег "New Password" чрез бутоните с цифри и натиснете ENTER.

Забележки

- Ако забравите паролата си, нулирайте рекордера (стр. 98).
- Когато възпроизвеждате дискове, които нямат функция Родителски контрол възпроизвеждането им на този рекордер не е ограничено.
- В зависимост от диска може да се наложи да промените нивото на родителски контрол докато възпроизвеждате диска. В този случай въведете парола, след това променете нивото.

Angle Indicator (само за DVD VIDEO)

On	Извежда на телевизионния екран индикация  ако има няколко ъгъла (multi-angles) записани на диска.
Off	Не извежда на телевизионния екран индикация  .

HDMI Settings (HDMI извеждане)

Настройките “HDMI Output” Ви позволява да регулирате опции свързани с HDMI връзката. Може да изберете “HDMI Output” само когато свързвате оборудване към HDMI OUT жак.

- 1 Натиснете SYSTEM MENU докато рекордерът е в режим стоп.**
- 2 Изберете “Initial Setup” и натиснете ENTER.**
- 3 Изберете “HDMI Output” и натиснете ENTER.**

Настройките “HDMI Output” се появяват със следните опции. Настройките по подразбиране са подчертани.

След като сте свързали оборудване към HDMI OUT жак, опции “Screen Resolution”, “4:3 Video Output” и “Colour” автоматично се прехвърлят към най-подходящата настройка.

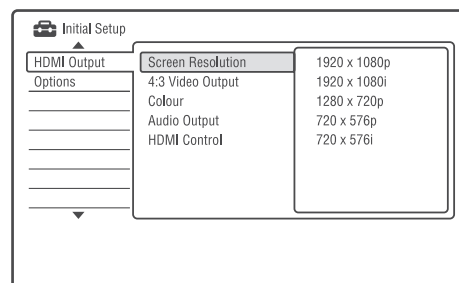

Screen Resolution

Избира типа видео сигнали, които да се извеждат от HDMI OUT жака. Ако картината е неясна, не е естествена или качеството ѝ не Ви задоволява, опитайте друга опция, която подхожда на диска и вашия телевизор/проектор и т.н. За подробности обърнете се към инструкциите на телевизора Ви/проектора и т.н.

1920x1080p	Изпраща 1920x1080p видео сигнали.
1920x1080i	Изпраща 1920x1080i видео сигнали.
1280x720p	Изпраща 1280x720p видео сигнали.
720x576p*1	Изпраща 720x576p видео сигнали.
720x480p*2	Изпраща 720x480p видео сигнали.
720x576i*1	Изпраща 720x576i видео сигнали.
720x480i*2	Изпраща 720x480i видео сигнали.

*1 Може да бъде избран само когато "Input Line System" е в настройка "PAL/SECAM" в "Basic" (стр. 74).

*2 Можете да изберете само когато "Input Line System" е в настройка "NTSC" в "Basic" (стр. 74).

⚡ Забележки

- Когато се появи смущение в образа след като смените настройките "Screen Resolution", задържете натиснат бутон ■ (стоп) на рекордера и натиснете ▲ (отваряне/затваряне).
- Когато "Colour" е в настройка "YCbCr 4:2:2" в "HDMI Output", не можете да изберете "720x576i" (или "720x480i").

4:3 Video Output

Настройките са ефективни само когато настроите "TV Type" в позиция "16:9" в "Playback". Регулирайте настройките, за да получавате сигнали със съотношение 4:3. ако промените съотношението на телевизора, променете настройките на телевизора, не тези на рекордера.

Обърнете внимание, че настройките са ефективни само за HDMI връзка.

Full	Изберете, когато можете да промените съотношението на телевизора Ви.
Normal	Изберете, когато не можете да промените съотношението на телевизора Ви. Извежда съотношение 4:3.

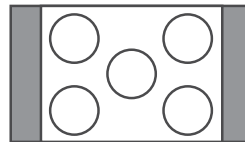

Телевизор със съотношение 16:9

Colour

Избира метода на извеждане на видео сигнал през HDMI жака.

RGB (0-255)	Извежда RGB (0-255) сигнали. Изберете, когато свържете към RGB (0-255) устройство.
RGB (16-235)	Извежда RGB (16-235) сигнали. Изберете ако цветовете са твърде наситени или черното е твърде дълбоко.
YCbCr 4:2:2	Извежда 10-битови YCbCr 4:2:2 компонентни сигнали.
YCbCr 4:4:4	Извежда 8-битови компонентни сигнали.

⚡ Забележки

- Някои настройки може да не са налични в зависимост от свързаното устройство.
- Когато е свързано DVI устройство, не можете да изберете "YCbCr 4:2:2" или "YCbCr 4:4:4".
- Когато "Screen Resolution" е в позиция "720x576i" (или "720x480i") в настройка "HDMI Output", можете да изберете "YCbCr 4:2:2".

Audio Output

Избира мина аудио сигнал, който се извежда през HDMI жака.

Auto	Извежда Dolby Digital, MPEG и DTS аудио сигнали като вълнови сигнали.
PCM	Конвертира всички аудио сигнали освен DTS в PCM.
Bitstream Priority	Избира дали свързаното устройство е съвместимо с вълнови сигнали.

Забележки

- PCM сигнали може да не бъдат изведени дори и след като изберете "Auto" в зависимост от настройка "Audio Out", номерът на аудио каналите и HDMI-свързаното устройство.
- Функция "Audio Output" не е възможна когато в свързано DVI устройство.

HDMI Control

On	Позволява Ви използвате HDMI функции за контрол (стр. 15).
Off	Изключва функцията.

Other Settings (Други настройки)

Настройки "Options" и "Options2" Ви позволяват да изберете групи операционни настройки.

- 1 **Натиснете SYSTEM MENU докато рекордерът е в режим стоп.**
- 2 **Изберете "Initial Setup" и натиснете ENTER.**
- 3 **Изберете "Options" или "Options2" и натиснете ENTER.**

Настройките "Options" или "Options2" се появяват със следните опции. Настройките по подразбиране са подчертани.

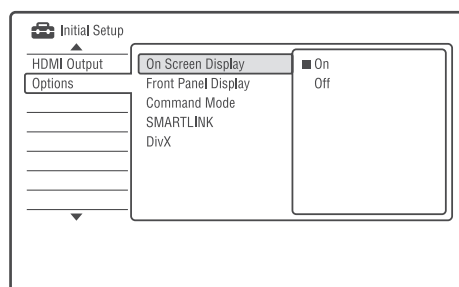

On Screen Display

On	Автоматично извежда информация на екрана, когато рекордерът е включен.
Off	Извежда информация само когато е натиснат DISPLAY.

Front Panel Display

Регулира осветлението на дисплея на предния панел.

On	Ярко осветление.
Off	Изключва осветлението, когато рекордерът е изключен.

Command Mode

Променя Command Mode, за да избегне взаимодействие с друг DVD рекордер или плейър на Сони.

- 1 Изберете "Command Mode" в "Options" и натиснете ENTER.
- 2 Изберете Command Mode (DVD1, DVD2 или DVD3) и натиснете ENTER.

Забележка

Режимът за настройки по подразбиране за този рекордер и приложеното устройство за дистанционно управление е DVD3. Дистанционното не функционира ако са настроени различни командни режими за рекордера и дистанционното. Настройте еднакъв команден режим.

- 3 Настройте Command Mode за дистанционното така че да съвпада с Command Mode на рекордера, който настроихте в горните стъпки.
Следвайте стъпките долу, за да настроите Command Mode на дистанционното.
 - 1 Натиснете и задръжте ENTER.
 - 2 Докато задръжате ENTER натиснат, въведете код за Command Mode като използвате бутоните с цифри.

Command Mode	Code number
DVD1	бутон 1
DVD2	бутон 2
DVD3	бутон 3

- 3 Задръжте натиснати бутони ENTER и бутон с цифра по едно и също време за повече от 3 сек.



Съвет

Можете да проверите Command Mode за рекордера на дисплея на предния панел.

Command Mode	На предния дисплей на панела
DVD1	Появява се "1"
DVD2	Появява се "2"
DVD3	Не се появява нито "1", нито "2".

SMARTLINK

<u>This Recorder Only</u>	Позволява Ви да използвате функцията SMARTLINK с рекордера, когато последният е в режим готовност.
Pass Through	Позволява Ви да използвате функцията SMARTLINK със свързано оборудване, когато рекордерът е в режим готовност.

Забележка

Настройте "Power Save" в позиция "Off" в настройка "Basic" (стр. 74), за да настроите "SMARTLINK" в "Pass Through".

DivX

◆ Registration Code (код за регистрация)

Извежда регистрационния код за DivX видео файлове за този рекордер.

За повече информация отидете на <http://www.divx.com/vod>.

Вижте предварителен преглед (само за хардγουк)

Избира типа миниатюра, която да се покаже в списъка със заглавия.

Отстраняване на проблеми

Използвайте указанията, ако се сблъскате с някой от изброените по-долу проблеми докато използвате рекордера. Ако проблемът продължава, обърнете се към най-близкия доставчик на Sony.

Захранване

Захранването не се включва.

- ➔ Проверете дали захранващият кабел е здраво свързан.

Картина

Няма картина.

- ➔ Свържете отново кабелите по-здраво.
- ➔ Свързващите кабели са повредени.
- ➔ Проверете свързването с Вашия телевизор (стр. 12).
- ➔ Включете входящия селектор на Вашия телевизор (например в положение "VCR" или "AV1"), за да може сигналът от рекордера да се появи на телевизионния екран.
- ➔ Проверете дали настройките "Video In/Out" е зададена по подходящия начин, който съответства на вашата система (стр. 78).
- ➔ Ако свързвате Вашия рекордер към телевизор само чрез COMPONENT VIDEO OUT жаковете, задайте "Component Video Out" в настройките "Video In/Out" в положение "Progressive" (стр. 79).
- ➔ Когато възпроизвеждате двуслоен DVD disk, видео и аудио сигналите могат временно да прекъснат в точката, в която се сменят слоевете.

Появява се шум в картината

- ➔ Ако изходният сигнал от рекордера преминава през видеорекордер, за да стигне до телевизора, или ако сте свързали рекордера с комбиниран телевизор/видеоплейър, възможно е защитата на авторското право, приложена към някои DVD програми да повлияе на качеството на картината. Ако продължавате да имате проблеми и след директно свързване на рекордера с телевизора, опитайте се да свържете рекордера директно с S видео входа на телевизора (S VIDEO).
- ➔ Задали сте рекордера в прогресивен формат, въпреки че Вашият телевизор не може да приема прогресивен сигнал. В този случай, задръжте ■ (стоп) на рекордера и натиснете ▲ (отваряне/затваряне) на устройството.
- ➔ Дори ако Вашият телевизор е съвместим с прогресивния формат (525p/625p), възможно е задаването на рекордера в прогресивен формат да повлияе на изображението. В този случай, задръжте ■ (стоп) и натиснете ▲ (отваряне/затваряне) на устройството и задайте рекордера в нормален (свързващ) формат.
- ➔ Възпроизвеждате DVD disk, който е записан в цветна система, различна от тази на Вашия телевизор.
- ➔ Възможно е когато възпроизвеждате двуслоен DVD disk, видео и аудио сигналите временно да прекъснат в точката, в която се сменят слоевете

Няма картина или в картината се появява шум, когато е свързан HDMI OUT жак.

- ➔ Опитайте следното: ① Изключете и включете рекордера отново. ② Изключете и включете отново свързаното оборудване. ③ Изключете и включете отново HDMI кабела.
- ➔ Ако HDMI OUT жак се използва за видео възпроизвеждане, променете "Screen Resolution" в настройку "HDMI Output" и това може да реши проблема (стр. 89). Свържете телевизора и рекордера с видео жак различен от HDMI OUT и включете телевизора към свързаното видео оборудване, така че да можете да виждате екранните менюта. Променете настройку "HDMI Output" и превключете телевизора отново в режим HDMI. Ако все още не се появява картина, повторете стъпките и опитайте другите опции.
- ➔ Рекордерът е свързан към входящо устройство, което не е съвместимо с HDCP (стр.13)

- Когато картината не се появява след като сте променили настройките “Screen resolution”, задържете натиснат бутон ■ (stop) на рекордера и след това натиснете ▲ (отваряне/затваряне).

Приеманата телевизионна програма не изпълва екрана.

- Настройте канала ръчно в “Channel Settings” в настройките “Basic” (стр. 75).
- Изберете правилния източник, като използвате бутона INPUT SELECT или изберете канал на някоя телевизионна програма, използвайки бутоните PROG +/-.

Образите на телевизионната програмата са изкривени.

- Преместете TV антената.
- Настройте картината (вижте инструкциите за експлоатация на Вашия телевизор).
- Раздалечете рекордера и телевизора
- Раздалечете телевизора и струпаните кабели за антената.
- Кабелът е включен в AERIAL OUT жака на рекордера. Свържете кабела към AERIAL IN жака.
- Системата за цвят е различна от тази на вашия телевизор. Задържете натиснат бутон - (stop) и натиснете INPUT на рекордера, за да промените цветната система на рекордера.

Телевизионните канали не могат да се сменят.

- Каналът е изключен (стр. 76).
- Започнало е записване с таймера, което е променило каналите.

Картината от устройството, свързано с входящия жак на рекордера, не се появява на екрана.

- Ако устройството е включено за LINE1/DECODER жака, изберете “L1” на дисплея на предния панел, като натиснете INPUT. Ако устройството е включено към LINE 2 IN жака, изберете “L2” на дисплея на предния панел, като натиснете INPUT.

Възпроизвежданата картина или телевизионната програма от устройството, свързано към рекордера, е изкривена.

- Ако възпроизвежданото изображение от DVD плейър, видеорекордер или тунер преминава през рекордера, за да стигне до телевизора, възможно е сигналите за защита на авторското право, съдържащи се в някои програми да повлияят на качеството на картината. Изключете проблемното оборудване и го включете директно към телевизора.

Картината не изпълва екрана

- Задайте “TV Type” в настройките “Playback” в съответствие със съотношението на екрана на Вашия телевизор (стр. 86).

Изображението не изпълва екрана, дори след като съотношението на екрана бъде зададено в “TV Type” в настройките “Playback”.

- Съотношението на екрана за заглавието е фиксирано.

Картината е черно-бяла

- Проверете дали “Line 3 Out” в настройките “Video In/Out” е зададен в правилната позиция за Вашата система (стр. 79).
- Ако използвате кабел SCART, уверете се, че е с точните размери (21-pins).

Звук

Няма звук.

- Свържете отново кабелите по-здраво.
- Свързващият аудио кабел е повреден.
- Входът на усилвателя (приемника) или връзката с него не е настроена правилно.
- Рекордерът е в режим на възпроизвеждане наобратно, бързо превъртане напред, пауза или в режим на бавно възпроизвеждане.
- Ако звукът не излиза от жака DIGITAL OUT (COAXIAL)/HDMI OUT, проверете аудио настройките в менюто “Audio Out” (стр. 81).
- Рекордерът поддържа само MP3 аудио и MPEG аудио за DivX видео файлове. Натиснете AUDIO и изберете MP3 аудио или MPEG аудио.

През HDMI OUT жака не се възпроизвежда звук

- ➔ Опитайте следното: ① Изключете и включете рекордера отново. ② Изключете и включете отново свързаното оборудване. ③ Изключете и включете отново HDMI кабела.
- ➔ HDMI OUT кабелът е свързан към DVI устройство (DVI жаковете не приемат аудио сигнали)
- ➔ Оборудване свързано към HDMI OUT жака не е съвместимо с формата на аудио сигнала. В този случай настройте "Audio Output" в "PCM" от "HDMI Output" настройка (стр. 90).

Получава се изкривяване на звука.

- ➔ Задайте "Tuner Level" в настройките "Audio In" в положение "Compression" (стр. 80).

Звукът съдържа шум.

- ➔ Когато възпроизвеждате CD с DTS звук, ще излиза шум от LINE 2 OUT R-AUDIO-L жак*, LINE 3 - TV жак или LINE 1/DECODER жак (стр. 66).

Силата на звука е ниска.

- ➔ Силата на звука на някои DVD е ниска. Силата на звука може да се подобри, ако зададете опцията "Audio DRC" в положение "On" в настройките "Audio Out" (стр. 82).
- ➔ Задайте "Tuner Level" в настройките "Audio In" в положение "Normal" (стр. 80).

Не може да бъде записан или възпроизведен допълнителен звук.

- ➔ Когато записвате от свързано устройство, задайте "External Audio" в положение "Bilingual" в настройките "Audio In" (стр. 80).
- ➔ Многоезичните записи (основен и допълнителен) не могат да бъдат записвани на DVD+RW, DVD-RW (Video режим), DVD+R или DVD-R (Video режим). За да запишете езика, задайте "Bilingual Recording" от "Audio In" в положение "A/L" или "B/R" преди да започнете записа (стр. 80). За да запишете основния и допълнителен звук, извършете записа на DVD-RW/ DVD (VR режим).

- ➔ Ако сте свързали аудио компонент към DIGITAL OUT (COAXIAL) жаковете и желаете да промените звука за DVD-RW/DVD-R (VR режим) по време на възпроизвеждане, задайте "Dolby Digital Output" в звуковите настройки "Audio Output" в положение "Dolby Digital -> PCM" (стр. 81).

Възпроизвеждане

Рекордерът не възпроизвежда дискове

- ➔ Дискът е обърнат обратно. Заредете диска правилно със страната с етикета нагоре.
- ➔ Дискът не е правилно поставен.
- ➔ Във вътрешността на рекордера е кондензирана влага. В този случай, оставете рекордера включен (ако устройството е изключено, не го включвайте) за около час докато влагата се изпари.
- ➔ Ако дискът е записан на друго устройство и не е финализиран, рекордерът няма да може да възпроизведе диска (стр. 36).

Дискът не се възпроизвежда отначало.

- ➔ Активирана е функцията възстановяване на възпроизвеждането (стр. 51).
- ➔ Поставили сте DVD диск, чието заглавно меню или DVD меню автоматично се появява на телевизионния екран, когато дискът бъде зареден. Използвайте менюто, за да стартирате възпроизвеждането.

Рекордерът започва възпроизвеждането автоматично.

- ➔ DVD VIDEO дискът има функция за автоматично възпроизвеждане.

Възпроизвеждането спира автоматично.

- ➔ Ако DVD дискът има сигнал за автоматично задаване на режим на пауза, рекордерът спира възпроизвеждането при подаване на този сигнал.

Някои функции като спиране, търсене или забавено възпроизвеждане не могат да бъдат изпълнени.

- ➔ В зависимост от DVD диска, възможно е изпълнението на някои от гореизброените функции да се окаже невъзможно. Вижте инструкциите, приложени към диска.



Езикът на звука не може да бъде променен.

- ➔ На DVD диска няма записан звук на различни езици.
- ➔ Смяната на езика за звука е забранена на DVD VIDEO диска.
- ➔ Опитайте се да промените езика с помощта на видео менюто на DVD VIDEO диска.

Езикът за субтитрите не може да бъде сменен или изключен.

- ➔ На DVD VIDEO диска няма записани субтитри на различни езици.
- ➔ Смяната на субтитрите е забранена на DVD VIDEO диска.
- ➔ Опитайте се да промените субтитрите с помощта на видео менюто на DVD VIDEO диска.
- ➔ Субтитрите не могат да бъдат променяни за заглавията, записани с този рекордер.

Ракурсите не могат да бъдат променени.

- ➔ На DVD VIDEO диска няма записани различни ракурси.
- ➔ Ракурсът може да бъде сменен само когато на дисплея на предния панел се изведе индикация “” (стр. 50). За да изведете “” ако има няколко ракурса за сцена записана на диска, настройте “Angle Indicator” в позиция “On” в настройка “Playback” (стр. 88).
- ➔ Смяната на ракурсите е забранена на DVD VIDEO диска.
- ➔ Опитайте да промените ракурса с помощта на видео менюто на DVD VIDEO диска.
- ➔ Ракурсите не могат да бъдат променяни за заглавията, записани с този рекордер.
- ➔ Ракурсите не могат да бъдат променяни по време на бавно възпроизвеждане или когато възпроизвеждането е в режим на пауза.

DivX видео файловете не се възпроизвеждат.

- ➔ Файлът не е в DivX формат
- ➔ Файлът е с разширение различно от “.avi” или “.divx”.
- ➔ DATA CD (DivX видео)/DATA DVD (DivX видео) не е създаден в DivX формат, който съответства на ISO 9660 Level 1/Level 2, Romeo, Joliet или UDF 1.02, 1.50, 2.00 или 2.01.
- ➔ DivX видео файлът е по-голям от 720 (широчина) x 576 (височина).

MP3 записите не се възпроизвеждат.

- ➔ MP3 аудио записът не е записан във формат, който рекордерът може да възпроизведе (стр. 100).

JPEG файловете с изображения не се възпроизвеждат.

- ➔ JPEG файлът с изображение не е записан във формат, който рекордерът да може да възпроизведе (стр. 100).
- ➔ Прогресивни JPEG изображения не могат да се възпроизвеждат.

Записване/Записване с таймер/Редактиране

Програмната позиция не може да бъде променена от канала, който записвате.

- ➔ Задайте източника на входен сигнал на телевизора в положение “TV”.

Записът не започва веднага след като натиснете ● REC.

- ➔ Работете с рекордера само след като индикациите “LOAD”, “FORMAT” или “INFOWRITE” изчезнат от дисплея на предния панел.

Нищо не е записано, въпреки че сте настроили таймера правилно.

- ➔ Захранването е прекъснало по време на записа.
- ➔ Вътрешният часовник на рекордера е спрял, защото захранването е спряло за повече от 1 час. Свърете отново часовника (стр. 73).
- ➔ Каналът е изключен, след като записът с таймера е настроен. Вижте “Channel Setting” на стр. 75.
- ➔ Изключете кабела на захранване и го включете отново.
- ➔ Програмата съдържа сигнали за защита на авторските права, които възпрепятстват записването.
- ➔ Настройките за запис с таймера се застъпват (стр. 46).
- ➔ Няма DVD диск в рекордера.
- ➔ Няма достатъчно място за запис.

Записът не спира веднага след като натиснете ■ REC STOP.

- ➔ Нужни са няколко секунди на рекордера, за да въведе информацията, преди записът да спре.
Инструкциите на екрана може да се появят след като натиснете ■ REC STOP.
В този случай следвайте инструкциите на екрана.

Записът не спира след като натиснете ■.

- ➔ Натиснете ■ REC STOP.

Записът с таймера не е завършил или не е започнал от началото.

- ➔ Захранването е спряло по време на записа. Ако захранването се възстанови, когато записът с таймер все още не е приключил, записът продължава. Ако захранването е спряло за повече от 1 час, сверете отново часовника (стр. 73).
- ➔ Настройките за запис с таймера се застъпват (стр. 46).
- ➔ Няма достатъчно място за запис.
- ➔ PDS/VPS функцията е включена.

Предишните записи са били изтрити.

- ➔ Данни, които не се възпроизвеждат на този рекордер, но са записани на DVD с помощта на компютър, ще бъдат изтрити от диска, когато той бъде поставен в рекордера.

Функцията PDS/VPS не работи.

- ➔ Проверете дали часът и датата са зададени правилно.
- ➔ Проверете дали PDS/VPS часът е зададен правилно (възможно е да съществува грешка в телевизионния справочник). Ако програмата, която желаете да запишете, не изпрати добра PDS/VPS информация, рекордерът няма да започне запис.
- ➔ Ако PDS/VPS сигналът е слаб, възможно е рекордерът да не започне запис.

Запис от устройство с таймер

Не се осъществява запис, въпреки че сте настроили Syncro-Rec опциите правилно.

- ➔ Забравили сте да изключите свързаното устройство. Изключете свързаното устройство и задайте рекордера в режим на готовност за синхронизиран запис (стр. 47).
- ➔ Рекордерът не е зададен в режим на готовност за синхронизиран запис. Натиснете SYNCHRO REC, за да зададете рекордера в режим на готовност за запис. Уверете се, че SYNCHRO REC индикаторът на предния панел свети (стр. 47)
- ➔ Оборудването не е свързано към LINE1/DECODER жака на рекордера.
- ➔ Рекордерът е свързан към жака TV output на свързаното оборудване.
- ➔ Синхронизираният запис и друг таймер за запис се застъпват (стр. 48).

Синхронизираният запис не приключва.

- ➔ Настройките на таймера за свързаното устройство се застъпват с тези на рекордера (стр. 48).
- ➔ Захранването е прекъсвало по време на записа.
- ➔ Бутон е натиснат преди синхронизираният запис да започне.

Рекордерът автоматично започва записа, когато сателитният приемник е включен.

- ➔ Функцията синхронизиран запис е била включена. Изключете сателитния приемник и отменете функцията синхронизиран запис (стр. 47).

Дисплей

Часовникът е спрял.

- ➔ Сверете часовника отново (стр. 73).
- ➔ Часовникът е спрял, защото захранването е прекъсвало за повече от 1 час. Сверете часовника отново (стр. 73).

Индикаторът за време мига.

- ➔ Дискът няма достатъчно свободно място.
- ➔ Поставете записващ диск в рекордера.
- ➔ Зареденият DVD диск е защитен. (стр. 35)

Часовникът не се извежда на дисплея на предния панел, когато рекордерът е изключен.

- “Front Panel Display” е зададен в положение “Off” в настройка “Options” (стр. 90).

Устройство за дистанционно управление

Устройството за дистанционно управление не работи.



- Различни командни режими са зададени за рекордера и устройството за дистанционно управление. Задайте еднакви командни режими (стр. 91). Настройката за командния режим по подразбиране за рекордера и устройството за дистанционно управление е **DVD3**. можете да проверите настоящия режим на предния дисплей на панела (стр.91).
- Батериите са изтощени.
- Устройството за дистанционно управление е прекалено далеч от рекордера.
- Кодът на производителя на устройство за дистанционно управление се е върнал в положение по подразбиране, когато сте заредили нови батерии. Въведете кода отново (стр. 18).
- Устройството за дистанционно управление не е насочено към сензора за дистанционно управление на рекордера.

Други

Езикът на дисплея се сменя автоматично

- Когато “HDMI Control” е в позиция “On” в настройка “HDMI Output” (стр. 90), езикът на дисплея се сменя автоматично според настройките а свързания телевизор.

Рекордерът не работи правилно.

- Рестартирайте рекордера. Натиснете  на рекордера за повече от 10 секунди, докато рекордерът се изключи. След това натиснете  отново, за да включите отново рекордера.
- Когато статично електричество и др. причини ненормалното функциониране на рекордера, изключете рекордера и изчакайте, докато часовникът се появи на дисплея на предния панел. След това изключете рекордера от мрежата; оставете го така за известно време и после го включете отново.

Шейната на диска не се отваря след като натиснете  (отваряне/затваряне).

- Възможно е да изминат няколко секунди докато шейната се отвори след като сте записали или редактирали DVD диска. Това се получава защото рекордерът добавя информация за диска след записа.

Шейната на диска не се отваря и на дисплея на предния панел се появява индикацията “LOCKED”.

- Шейната на диска е заключена. Отменете функцията за защита от деца (стр. 51, 65).

Шейната на диска не се отваря и на дисплея на предния панел се извежда индикацията “TRAY LOCKED”.

- Свържете се с Вашия доставчик или с оторизиран сервиз на Sony.

На предния дисплей на панела се появява “REPAIR”

- Активирана е функция за самовъзстановяване на рекордера, за да възстанови диска след като рекордера е включен отново при условие, че е имало спиране на тока по време на работа на рекордера. Не работете с рекордера известно време, докато “REPAIR” излезне от предния панел на дисплея.

На предния дисплей на панела се появява “HDCP_ERR”

- Рекордерът е свързан към устройство, което не е съвместимо с HDCP. Свържете към устройство, което е съвместимо с HDCP (стр. 13)
Не обръщайте внимание на това предупреждение за грешка ако картината е изведена правилно.

Когато рекордерът е изключен се чуват механични звуци.

- Когато рекордерът регулира часовника във функция Auto Clock Set, може да чуете механични звуци, дори и когато рекордерът е изключен. Това не е неизправност.

Нулиране на рекордера

Можете да нулирате рекордера към фабрични настройки.

1 Уверете се, че рекордерът е включен и отстранете диска.

2 Задръжте бутон **■** (стоп) на рекордера натиснат и натиснете **I/⏻**.

Всички настройки са нулирани и рекордерът се изключва.

Забележки относно този рекордер

Относно работата

- Ако рекордерът бъде внесен от студено на топло място или поставен в много влажна стая, възможно е във вътрешността по лещите на рекордера да кондензира влага. Ако това се случи, възможно е рекордерът да не работи правилно. В този случай извадете диска и оставете рекордера включен (ако устройството е изключено, не го включвайте) за около час, докато влагата се изпари.
- Когато местите рекордера, извадете диска от него. В противен случай дискът може да се повреди.

Относно настройката на звука

Не увеличавайте звука прекалено много, когато слушате участък със слаба сила на звука или без аудио сигнал. Възможно е при рязка промяна в силата на звука да се стигне до повреда във високоговорителите.

Относно почистването.

Почиствайте корпуса, панела и контролните бутони с меко парче плат, леко навлажнено с мек почистващ разтвор. Не използвайте абразивни почистващи гъбички, прах или разтворители като алкохол или бензин. Не използвайте почистващи дискове или препарати за почистване на дискове/лещи, които се продават в търговската мрежа. Те могат да причинят неизправност.

Почистване на дисковете/лещите

Не използвайте почистващи дискове или препарати за почистване на лещи (спрейове или разтвори), които се продават в търговската мрежа. Те могат да причинят неизправност.

Забележки за дисковете

- За да запазите диска чист не докосвайте повърхността му - придържайте го за краищата му. Прах, пръстови отпечатъци или граскотини могат да причинят неизправност на диска.



- Не излагайте диска на директна слънчева светлина или източници на топлина, като въздухопроводи. Не оставяйте дискове в кола, паркирана на пряка слънчева светлина, където температурата може да се покачи прекалено много.
- Прибирайте дисковете в кутиите им, когато не ги използвате.
- Почиствайте диска с почистващо парче плат от центъра към периферията.

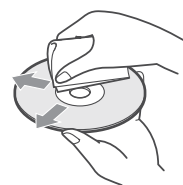

- Не използвайте почистващи препарати и разтворители, продавани в търговската мрежа като бензин или разредител, а също и антистатичен спрей, предназначен за винилови грамофонни плочи.
- Не използвайте следните дискове.
 - Диск с нестандартна форма (карта, сърце).
 - Диск с етикет или стикер върху него.
 - Диск, който има тиксо или стикер залепен върху него.

Относно подмяната на части

Когато се налага подмяна на части, старите части може да бъдат иззети за рециклиране.

Спецификации

Система

Лазер: Полупроводников лазер

Покритие на каналите:

PAL/SECAM (B/G, D/K, I)

VHF: E2 до E12, R1 до R12, Италия A до

H, Ирландия A до J, Южна Африка 4 до 13

UHF: E21 до E69, R21 до R 69, B21 до B69

CATV: S01 до S05, S1 до S20

HYPHER: S21 до S41

Горепосаното покритие на каналите гарантира само приемането на каналите в тези граници. То не гарантира възможността за приемане на сигнали при всякакви обстоятелства. За подробности вижте "Канали, които могат да бъдат приемани" (стр. 76).

Видео приемане: Честотна синтезаторна система

Аудио приемане: Разделена носеща система

Изход за антена: 75-ома асиметрично гнездо за антена

Таймер: Часовник: Кварцов заключен/Таймер индикация: 24-часов цикъл (цифров)/Посдигуряване на захранването: 1 час.

Формат на видеозаписа: MPEG-2, MPEG-1

Формат на аудиозаписа/приложима компресия: Dolby Digital 2ch 256 kbps/128 kbps (в режим EP, SLP и SEP), PCM.

Изходи и входи

LINE 2 OUT

(AUDIO): Фоно жак/2 Vrms/10 килоома

(VIDEO): Фоно жак/1.0 Vp-p

(S VIDEO): 4-пинов mini DIN/Y: 1.0 Vp-p, C: 0.3 Vp-p (PAL)

LINE 2 IN

(AUDIO): Фоно жак/2 Vrms/наг 22 килоома

(VIDEO): Фоно жак/1.0 Vp-p

(S VIDEO): 4-пинов mini DIN/Y: 1.0Vp-p, C: 0.3 Vp-p (PAL)

LINE 3 - TV: 21 пина

CVBS IN/OUT

S-Video/RGB OUT (нагоре)

LINE 1/DECODER: 21-пинов

CVBS IN/OUT

S-Video/RGB IN

Декодер

DIGITAL OUT (COAXIAL): Фоно жак/0.5 Vp-p/75 ома

COMPONENT VIDEO OUT:

(Y, Pв/Св, Pг/Сг)

Фоно жак/Y:1.0 Vp-p

Pв/Св: 0.7 Vp-p,

Pг/Сг: 0.7 Vp-p

HDMI OUT: HDMI 19-пинов стандартен конектор

Общи характеристики

Изисквания към захранването: 220-240 V AC, 50/60 Hz

Консумация на електроенергия: 22 W

Размери (приблизително):

430 x 66.5 x 286 мм (ш/в/г) включително издадените части

Тегло (приблизително): 3.6 kg.

Работна температура: от 5°C до 35°C

Допустима влажност: 25% до 80 %

Включени аксесоари в комплекта:

Кабел за захранване (1)

Кабел за антената (1)

Устройство за дистанционно управление (1)

Батерии R6 размер AA (2)

Дизайнът и спецификациите подлежат на промени без предупреждение.

Забележки за MP3 аудио записи, JPEG файлове с изображения и DivX видео файлове.

Относно MP3 аудио записи, JPEG файлове с изображения и DivX видео файлове

MP3 е технология за аудио компресия, която отговаря на определени стандарти поставени от ISO/MPEG.

JPEG е технология за компресия на изображения. Можете да възпроизведете MP3 (MPEG1 Audio Layer 3) аудио записи и JPEG файлове с изображения на харддиска или на DATA CD (CD-ROM/CD-R/CD-RW) или JPEG файлове с изображения на харддиска или на DATA DVD (DVD-ROM/DVD+RW/DVD+R/DVD-RW/DVD-R). DivX е технология за компресия на видео файлове, разработена от DivX, Inc. Този продукт е официално сертифициран от DivX. Можете да възпроизведете DATA CD (CD-ROM/CD-R/CD-RW) и DATA DVD (DVD-ROM/DVD+RW/DVD+R/DVD-RW/DVD-R), които съдържат DivX видео файлове. DATA DVD-тата трябва да бъдат записани според ISO9660 Level1, Level2, Romeo, Joliet или UDF 1.02, 1.50, 2.00* или 2.01 формати, за да разпознае рекордерът MP3 записите, JPEG файловете с изображения и DivX видео файловете. Можете също така да възпроизведете гисковете записани MultiSession/Border.

Вижте инструкциите приложени към гиско устройствата и софтуера за запис (не е приложен) за повече подробности относно формата на запис.

* Не са възможни за MP3 аудио записи.

Забележка за MultiSession/Border гисковете

Ако аудио записите и изображенията в музикален CD формат или във видео формат се записват като FirstSession/Border, само FirstSession/Border ще бъдат възпроизведени.

MP3 аудио записи, JPEG файлове с изображения и DivX видео файлове, които рекордерът може да възпроизвежда

Рекордерът може да възпроизвежда следните записи и файлове:

- MP3 аудио записи със съкращение '.mp3'.
- JPEG аудио записи със съкращение '.jpeg'.
- основни JPEG файлове с изображения които съвпадат с Exif 2.2* формата за файлове с изображения и Y:Cb:Cr е 4:4:4, 4:2:2 или 4:2:0.
- DivX видео файлове с продължение ".avi" или ".divx".

* "Exchangeable Image File Format": Файл формат използван при цифрови фотоапарати.



Съвет

Тъй като един диск може да има много подразделения може да отнеме повече, за да започне възпроизвеждане, препоръчително е да създавате албуми с не повече от две подразделения.



Забележки

- Рекордерът възпроизвежда всякакви данни с продължение ".mp3", ".jpeg", ".jpg", ".avi" или ".divx" дори и те да не са в MP3, JPEG или DivX формат. Възпроизвеждането на тези данни може да предизвика силен шум, който да повреди високочестотните Ви.
- В зависимост от диска нормалното възпроизвеждане може да не е възможно. Например, картината може да е неясна, възпроизвеждането може да не изглежда гладко, звукът може да прескача.
- В зависимост от диска може да отнеме известно време докато възпроизвеждането започне.
- Някои файлове не могат да бъдат възпроизведени.
- За MP3 аудио записи DivX видео файлове рекордерът може да възпроизвежда до 99 албума на DATA CD/DATA DVD.
- Прехвърлянето към следващ или различен албум може да отнеме известно време.
- Размерът на изображението, който може да бъде възпроизведен е ограничен. Следните размери на изображения могат да бъдат изведени: шир. 160 - 5120 пиксела при вис. 120 - 3840 пиксела.
- Рекордерът поддържа MP3 аудио записи записани при примерна честота от 32 kHz, 44.1 kHz и 48 kHz.
- Не можете да възпроизведете повече от 1GB MP3 аудио запис.
- Рекордерът не съвпада с аудио записите в mp3PRO формат.

- Рекордерът не може да възпроизвежда DivX видео файлове с размер по-голям от 720 (широчина) x 576 (височина)/4GB.
- Рекордерът може да не възпроизвежда DivX видео файлове, когато файлът е комбинация от два и повече DivX видео файла..

Упътване за частите и бутоните

За повече информация вижте страниците в скоби.

Устройство за дистанционно управление

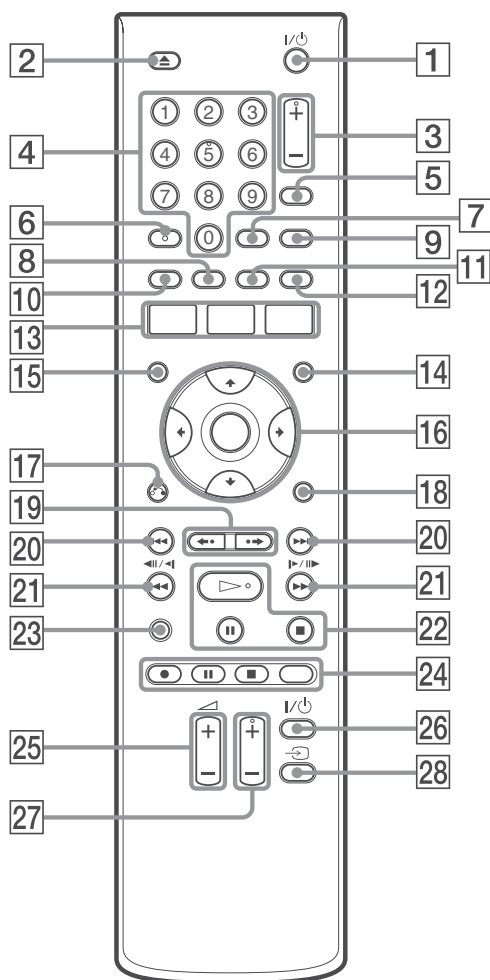

- 1 Бутон (включване/готовност) (20)
- 2 Бутон (отваряне/затваряне) (28)
- 3 Бутони PROG (програма) +/- (28)
Бутонът + има осезаема точка*.
- 4 Бутони с цифри (57)
Бутон номер 5 има осезаема точка*.
- 5 Бутон INPUT (input select) (47)
- 6 Бутон AUDIO (52, 65)
Бутонът AUDIO има осезаема точка*.
- 7 Бутон CLEAR (33, 54, 66, 67)
- 8 Бутон ANGLE (50, 71)
- 9 Бутон TV/DVD (18)
- 10 Бутон SUBTITLE (52)

- 11 Бутон PLAY MODE (54, 57, 66, 68)
- 12 Бутон ZOOM (71)
- 13 Бутон SYSTEM MENU (44, 55, 72,)
Бутон TITLE LIST (30, 50, 59)
Бутон TIMER (42)
- 14 Бутон MENU (50)
- 15 Бутон TOP MENU (50)
- 16 Бутон ENTER (20)
- 17 Бутон RETURN (20)
- 18 Бутон DISPLAY (32)
- 19 Бутони (повторение)/ (единично превъртане напред) (52)
- 20 Бутони (предвишен)/(следващ) (52, 65)
- 21 Бутони (търсене/бавно възпроизвеждане/замръзнал кадър) (52, 65)
- 22 Бутон (възпроизвеждане) (50, 65, 70)
Бутон (пауза) (52, 65, 70)
Бутон (стоп) (50, 65, 70)
Бутонът има осезаема точка*.
- 23 Бутон TV PAUSE (59)
- 24 Бутон REC (28)
Бутон REC STOP (28)
Бутон REC MODE (28)
- 25 Бутони (сила на звука) +/- (18)
- 26 Бутон TV (TV включване/готовност) (18)
- 27 Бутони TV PROG (TV програми) +/- (18)
Бутонът + има осезаема точка.
- 28 Бутон TV (18)

* Използвайте осезаемата точка за ориентир при работа с рекордера.

Преден панел

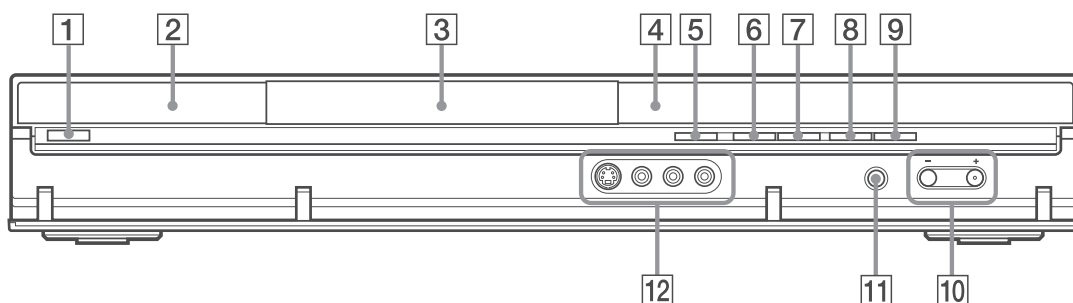

- | | |
|---|---|
| <p>1 Бутон (включване/готовност)(20)</p> <p>2 (сензор за дистанционно управление) (18)</p> <p>3 Шейна за диска (28)</p> <p>4 Дисплей на предния панел (103)</p> <p>5 Бутон (отваряне/затваряне) (28)</p> <p>6 Бутон (възпроизвеждане) (50, 65, 70)
Бутон има осезаема точка,*</p> <p>7 Бутон (стоп) (50, 65, 70)</p> | <p>8 Бутон REC (28)</p> <p>9 Бутон REC STOP (28)</p> <p>10 PROGRAM +/- бутони (28)
Бутон + има сензорна точка.*</p> <p>11 Бутон INPUT (input select) (47)</p> <p>12 LINE 2 IN (S VIDEO/VIDEO/L (MONO) AUDIO R) жакове (23)</p> |
|---|---|

Дисплей на предния панел

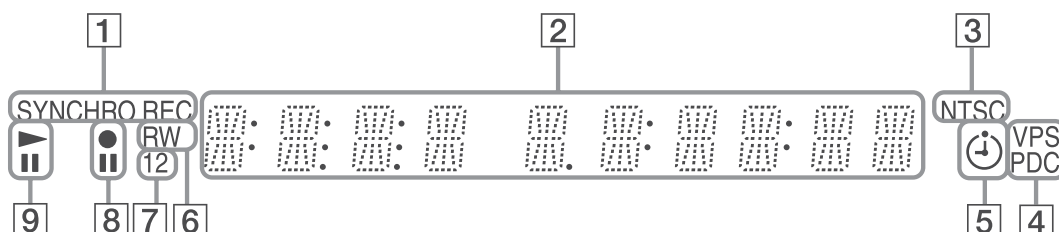

- | | |
|---|--|
| <p>1 SYNCHRO REC индикатор (47)</p> <p>2 Извежда следното:</p> <ul style="list-style-type: none"> • време на възпроизвеждане. • настояща глава/запис/номер на индекс. • време на запис/режим на запис. • часовник • програмна позиция <p>3 Индикатор NTSC (74, 79)</p> <p>4 VPS/PDC индикатор (43)</p> <p>5 Таймер индикатор (42)</p> | <p>6 Виг на диска
Светва, когато заредите възможни за запис DVD-R или DVD-RW.</p> <p>7 Индикатор за Command Mode (91)
Извежда режим на командване на дистанционното. Когато Command Mode на рекордера е в позиция DVD3 (по подразбиране), или "1" или "2" не се появява.</p> <p>8 Статус на записа</p> <p>9 Индикатор за възпроизвеждане</p> |
|---|--|

Загөн панел

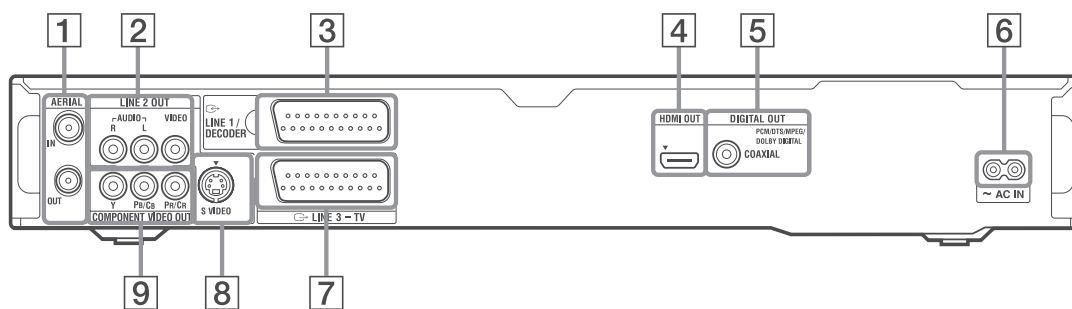

- 1** AERIAL IN/OUT жакобе (12)
- 2** LINE 2 OUT (R-AUDIO-L/VIDEO) жакобе (13, 16)
- 3** LINE 1/DECODER жак (22)
- 4** HDMI OUT жак (13, 16)

- 5** DIGITAL OUT (COAXIAL) жак (16)
- 6** AC IN терминал (17)
- 7** LINE 3 - TV жак (13)
- 8** LINE 2 OUT (S VIDEO) жак (13)
- 9** COMPONENT VIDEO OUT (Y,Pb/Cb,Pr/Cr) жакобе (13)

Списък с езикови кодове

За подробности вижте стр. 82.

Изписването на езиците е в съответствие със стандарта ISO 639: стандарт 1988 (E/F).

Ког	Езук	Ког	Езук	Ког	Езук
0101	Afar (aa)	0905	Interlingue (ie)	1813	Rhaeto-Romance (rm)
0102	Abkhazian (ab)	0911	Inupiak (ik)	1814	Kirundi (rn)
0106	Afrikaans (af)	0914	Indonesian (in)	1815	Romanian (ro)
0113	Amharic (am)	0919	Icelandic (is)	1821	Russian (ru)
0118	Arabic (ar)	0920	Italian (it)	1823	Kinyarwanda (rw)
0119	Assamese (as)	0923	Hebrew (iw)	1901	Sanskrit (sa)
0125	Aymara (ay)	1001	Japanese (ja)	1904	Sindhi (sd)
0126	Azerbaijani (az)	1009	Yiddish (ji)	1907	Sangho (sg)
0201	Bashkir (ba)	1023	Javanese (jw)	1908	Serbo-Croatian (sh)
0205	Byelorussian (be)	1101	Georgian (ka)	1909	Singhalese (si)
0207	Bulgarian (bg)	1111	Kazakh (kk)	1911	Slovak (sk)
0208	Bihari (bh)	1112	Greenlandic (kl)	1912	Slovenian (sl)
0209	Bislama (bi)	1113	Cambodian (km)	1913	Samoa (sm)
0214	Bengali (bn)	1114	Kannada (kn)	1914	Shona (sn)
0215	Tibetan (bo)	1115	Korean (ko)	1915	Somali (so)
0218	Breton (br)	1119	Kashmiri (ks)	1917	Albanian (sq)
0301	Catalan (ca)	1121	Kurdish (ku)	1918	Serbian (sr)
0315	Corsican (co)	1125	Kirghiz (ky)	1919	Siswati (ss)
0319	Czech (cs)	1201	Latin (la)	1920	Sesotho (st)
0325	Welsh (cy)	1214	Lingala (ln)	1921	Sundanese (su)
0401	Danish (da)	1215	Laothian (lo)	1922	Swedish (sv)
0405	German (de)	1220	Lithuanian (lt)	1923	Swahili (sw)
0426	Bhutani (dz)	1222	Latvian (lv); Lettish	2001	Tamil (ta)
0512	Greek (el)	1307	Malagasy (mg)	2005	Telugu (te)
0514	English (en)	1309	Maori (mi)	2007	Tajik (tg)
0515	Esperanto (eo)	1311	Macedonian (mk)	2008	Thai (th)
0519	Spanish (es)	1312	Malayalam (ml)	2009	Tigrinya (ti)
0520	Estonian (et)	1314	Mongolian (mn)	2011	Turkmen (tk)
0521	Basque (eu)	1315	Moldavian (mo)	2012	Tagalog (tl)
0601	Persian (fa)	1318	Marathi (mr)	2014	Setswana (tn)
0609	Finnish (fi)	1319	Malay (ms)	2015	Tonga (to)
0610	Fiji (fj)	1320	Maltese (mt)	2018	Turkish (tr)
0615	Faroese (fo)	1325	Burmese (my)	2019	Tsonga (ts)
0618	French (fr)	1401	Nauru (na)	2020	Tatar (tt)
0625	Frisian (fy)	1405	Nepali (ne)	2023	Twi (tw)
0701	Irish (ga)	1412	Dutch (nl)	2111	Ukrainian (uk)
0704	Scots Gaelic (gd)	1415	Norwegian (no)	2118	Urdu (ur)
0712	Galician (gl)	1503	Occitan (oc)	2126	Uzbek (uz)
0714	Guarani (gn)	1513	(Afan)Oromo (om)	2209	Vietnamese (vi)
0721	Gujarati (gu)	1518	Oriya (or)	2215	Volapük (vo)
0801	Hausa (ha)	1601	Panjabi (pa)	2315	Wolof (wo)
0809	Hindi (hi)	1612	Polish (pl)	2408	Xhosa (xh)
0818	Croatian (hr)	1619	Pashto (ps);	2515	Yoruba (yo)
0821	Hungarian (hu)		Pushto (ps)	2608	Chinese (zh)
0825	Armenian (hy)	1620	Portuguese (pt)	2621	Zulu (zu)
0901	Interlingua (ia)	1721	Quechua (qu)		

Код на областта/страната

За подробности вижте стр. 87.

Код	Област	Код	Област
0118	Аржентина	1325	Малайзия
0121	Австралия	1324	Мексико
0120	Австрия	1412	Нидерландия
0205	Белгия	1426	Нова Зеландия
0218	Бразилия	1415	Норвегия
0301	Канада	1611	Пакистан
0312	Чили	1608	Филипини
0314	Китай	1620	Португалия
0411	Дания	1821	Русия
0609	Финландия	1907	Сингапур
0618	Франция	0519	Испания
0405	Германия	1905	Швеция
0811	Хонг Конг	0308	Швейцария
0914	Индия	2023	Тайван
0904	Индонезия	2008	Тайланд
0920	Италия	0702	Великобритания
1016	Япония	2119	Съединени щати
1118	Корея		

Индекс

Думите в кавичку се появяват на дисплея.

Цифри

16:9 86
4:3 Letter Box 86
4:3 Pan Scan 86
“96kHz PCM Output” 81

A-C

“A-B Erase” 60
“A-B Repeat” 54, 66
“AFT” 76
“Album Search” 68
ANGLE 50, 71
“Angle Indicator” 50, 88
AUDIO 52, 65
Аудио кабел 16
“Audio DRC” 82
“Audio In” 80
Audio input 17
“Audio Language” 82
“Audio Out” 81
“Auto” 73
“Auto Channel Setting” 20, 75
“Auto Chapter
(DVD+R/+RW)” 85
“Auto Chapter (VR)” 85
“Auto Chapter (Video)” 85
“Auto Language” 83
“Auto Scan” 20, 75

Basic 72, 73
“Bilingual Recording” 80
BRAVIA Theatre Sync 15
Canal Plus 25
CD 9
“CH System” 76
“Channel” 76
“Chapter Search” 57
“Channel Swapping” 78
“Component Video Out” 79
“Clock Setting” 20, 73
“Combine” 62, 63
“Command Mode” 19, 91
COMPONENT VIDEO
OUT 14
Copy-Free 41

Copy-Never 41
Copy-Once 41
CPRM 8
“Create Playlist” 62

D-L

DATA CD 9
DATA DVD 9
“Decoder” 26, 76, 79
DIGITAL OUT (COAXIAL) 16
“Disc Setup” 35, 36, 39, 76
“Divide” 61, 63
DivX видео файлове 50
Dolby Digital 16, 81
“Download from TV” 20, 75
DTS 16, 81
“DVD Menu Language” 83
DVD VIDEO 9
DVD+R 7, 58
DVD+RW 7, 58
DVD-R 7, 58
DVD-RAM 9
DVD-RW 7, 58
“Edit” 59
“Erase” 46, 59, 62
“External Audio” 80
“Finalize” 36
“Format” 39
“Format DVD-RW” 72
“Front Panel Display” 90

HDMI

“4:3 Video Output” 89
“Audio Output” 90
“Colour” 89
“HDMI Control” 90
“Screen Resolution” 89
HDMI кабел 13, 16
HDMI OUT 14, 16
“HDMI Output” 88
“HELP Setting” 74
INPUT 49
“Input Colour System” 78
“Input Line System” 74
JPEG файл с изображение 69
“Language” 82
“LINE 1 IN” 79
LINE 1/DECODER 22
LINE 2 IN 23
“LINE 3 Out” 79

M-Z

“Manual” 73
“Manual CH Setting” 75
“Manual Rec Mode” 83
MENU 50
“Modify” 46
“Move” 63, 64
MP3 аудио записи 65
MPEG 16, 82
“Name” 76
NICAM 41, 80
“NICAM Select” 80
“NTSC or PAL TV” 79
“On-screen display” 90
“Options” 90
Original 31, 58
“OSD Language” 82
“Pause Mode” 86
PAY-TV 25
PBC 50
PDC 43
“Photo album” списък 69
“Picture Adjustment” 44, 55
“Power Save” 74
“Programme 55, 67
“Progressive” 21
“Protect” 55, 67
“Protect Disc” 35

REC 28
REC MODE 40
“Rec Mode Adjust” 43, 87
REC STOP 28
“Recording” 83
“Registration Code” 91
“Repeat” 54, 66
“Repeat Album” 66
“Repeat Chapter” 54
“Repeat Disc” 54, 66
“Repeat Programme” 54, 66
“Repeat Title” 54
“Repeat Track” 54, 66
“RGB” 79
S VIDEO 14
“Seamless Playback” 86
Scan Audio 50
“Set Thumbnail” 54, 85
Sub-sound 41, 80
SMARTLINK 15, 91
“Sound System” 76

“Standard (4:3)” 21
“Subtitle Display” 83
“Subtitle Language” 82
SUBTITLE 52
Super VIDEO CD 9
Synchro Rec 47
“S-Video” 79
“Skip” 76
“Skip Once” 46
Slideshow 70
“Time Search” 57
TIMER 42
“Title Name” 59
“Title Search” 57
TOP MENU 50
“Track Search” 57, 68
“Tuner” 75
“Tuner Level” 80
“TV Type” 86
TV – 18, 29
TV/DVD 19, 29
“TV Screen Size” 21
“Undo” 60
“Unfinalize” 38
“Video” 79
“Video In/Out” 78
VIDEO CD 9
VPS 43
“Wide (16:9)” 21
Zoom 71
ZWEITON 41

А-Я

Автоматична настройка на часовника 20, 73
Антенa 12
Бавно възпроизвеждане 53
Батерии 18
Бутони с цифри 57
Бързо ръководство за видове дискове 7
Бърз таймер 44
Видео кабел 13
Видео режим 7
Видове дискове 7, 58
Време за запис 29, 40
Възпроизвеждане 7, 50, 65, 69
“A-B Repeat” 54, 66
DivX видео файлове 50
Бързо превъртане напред 52, 65
Бързо превъртане назад 52, 65
Стопиране на касър 53
Леко превъртане напред 52
Моментно повтаряне 52
JPEG файлове с изображения 69
MP3 аудио записи 65
“Programme” 55, 67
“Repeat” 54, 66
Възстановяване на възпроизвеждането 51
Завъртане 71
Сканиране на аудио 50
Бавно възпроизвеждане 53
Zoom 71
Възпроизвеждане с едно докосване 15, 51
Глава 32, 45
Двуезичен запис 41
Дискове, които могат да се възпроизвеждат 7, 9
Дискове, които можете да използвате 7, 9
Дискове, на които можете да записвате 7
Заглавие 32
Заден панел 104
Заклочване за деца 51, 65
„Замръзване” на касър 53
Запис 40

Настройка на изображението 44
Формат на запис 7
Режим на запис 29, 40
Време за запис 29, 40
Докакто гледате груга програма 29
Запис с таймера
Проверка/промяна/отмяна 46
Настройка на режима за запис 43
Синхронизиран запис 47
Затваряне/финализиране 36
Захранващ кабел 17
Защита
На диск 35
На заглавие 60
Качество на изображението 44, 55
Контрол на телевизора с устройството за дистанционно управление 18
Лесна настройка 20, 74
Меню
DVD меню 50
Тор меню 50
Миниатюрно изображение 31
Настройка
На възпроизвежданото изображение 55
На записваното изображение 44
Настройки за диска 35, 36, 39, 72
Номер на глава 32
Нулиране на рекордера 74, 98
Оставащо време 29, 32
Основен звук 41, 80
Отваряне 38
Отстраняване на проблеми 92
Плейлист 31, 58
Празно място на диска 59
Преден панел 103
Проверка/промяна/отмяна на настройките за таймера (списък с таймера) 46
Работа с дискове 98

Регионален код 10
Редактиране 58, 62
Глави 61
Плейлиста 62
Заглавия 59
Режим VR 7
Родителски контрол 51, 87
Ръчна настройка на часовника
20, 73
Сателитен приемник 24
Свързване
На кабелите на антената 12
На аудио кабелите 16
HDMI кабел 13, 16
На видео кабелите 13
Сигнали за защита от копи-
ране 41
Списък с настройки за тай-
мера 46
Списък със заглавия 30
Миниатюрни изображения
31
Телевизионна система 76
Търсене
Аудио запис 65
Бързо назад/бързо напред
52, 65
На JPEG файл с изображение
71
Откриване на началото на
заглавие/глава/запис 52, 65
Сканиране на аудио 50
Устройство за дистанцион-
но управление 18, 102
Форматиране 39
Частни и регулатори 102

Производителят на този продукт е Sony Corporation, 1-7-1 Konan Minato-ku Tokyo, 108-0075 Japan. Упълномощеният представител за EMC (електромагнитна съвместимост) и техническа безопасност на продукта е Sony Deutschland GmbH, Hedelfinger Strasse 61, 70327 Stuttgart, Germany. За въпроси, свързани със сервиза и гаранцията, моля обърнете се към адресите в съответните сервизни или гаранционни документи.

Допълнителна информация за този продукт и отговори на често задавани въпроси можете да намерите на нашия уебсайт за клиентска поддръжка.

<http://www.sony.bg>