

# Auto radio CD/DVD uređaj

Upute za uporabu \_\_\_\_\_ **HR**

MEX-DV800



Video CD



## Upozorenje

Radi sprečavanja opasnosti od požara ili kratkog spoja, nemojte izlagati uređaj utjecaju kiše ili vlage.

Nemojte otvarati kućište jer bi moglo doći do kratkog spoja. Prepustite popravke isključivo stručnim osobama.

### OPREZ

Uporaba optičkih instrumenata uz ovaj uređaj povećava opasnost od oštećenja vida. Budući da je laserska zraka koja se koristi u ovom CD/DVD uređaju štetna za oči, nemojte pokušavati otvarati kućište.

Prepustite popravke samo stručnim osobama.

CLASS 1  
LASER PRODUCT

Ova naljepnica se nalazi na donjoj strani kućišta uređaja.

CAUTION : CLASS 1M VISIBLE/INVISIBLE LASER  
RADIATION WHEN OPEN AND INTERLOCKS DEFEATED.  
DO NOT VIEW DIRECTLY WITH OPTICAL INSTRUMENTS.

Ova je naljepnica smještena na unutrašnjem kućištu jedinice.

**Napomena za korisnike: informacije koje slijede primjenjive su jedino na opremu koja se prodaje u zemljama koje primjenjuju europske smjernice.**

Proizvođač ovoga proizvoda je tvrtka Sony Corporation, 1-7-1 Konan, Minato-ku, Tokyo, Japan. Ovlašteni predstavnik za EMC i sigurnost proizvoda je Sony Deutschland GmbH, Hedelfinger Strasse 61, 70327 Stuttgart, Njemačka. Za sva pitanja servisa i jamstva, obratite se na adrese navedene u odvojenim dokumentima koji se tiču servisa ili jamstva.



**Zbrinjavanje starih električnih i elektroničkih uređaja (primjenjuje se u Europskoj uniji i ostalim europskim zemljama s posebnim sistemima zbrinjavanja)**

Ova oznaka na proizvodu ili na ambalaži označava da se ovaj proizvod ne smije zbrinjavati kao kućni otpad. On treba biti zbrinut na za tu namjenu predviđenom mjestu za reciklažu električne ili elektroničke opreme. Pravilnim zbrinjavanjem starog proizvoda pomažete u sprječavanju potencijalno negativnih posljedica po okoliš i ljudsko zdravlje, a koje bi mogle nastati neprikladnim zbrinjavanjem dotrajalog uređaja. Reciklažom materijala pomažete u očuvanju prirodnih izvora. Za detaljne informacije o reciklaži ovog proizvoda, molimo kontaktirajte vašu lokalnu upravu, odlagalište otpada ili trgovinu gdje ste kupili proizvod.

Primjenjivi pribor: daljinski upravljač.



**Odlaganje starih baterija (primjenjivo u Europskoj uniji i ostalim europskim državama s posebnim sustavima za odlaganje)**

Ovaj znak na bateriji ili ambalaži ukazuje da se baterija isporučena s ovim proizvodom ne smije odlagati s kućim otpadom. Pravilnim odlaganjem ovih baterija spriječit ćete potencijalne negativne posljedice za okoliš i ljudsko zdravlje koje inače mogu imati utjecaja ukoliko se baterije ne odlože na pravilan način. Recikliranje materijala pridonosi očuvanju prirodnih izvora. U slučaju proizvoda koji zbog sigurnosnih razloga, performansi ili zadržavanja cjelovitosti napajanja zahtijevaju trajnu povezanost s unutarnjom baterijom, takvu bateriju trebaju mijenjati samo osposobljeni serviseri. Kako biste osigurali pravilno zbrinjavanje baterije, predajte dotrajali proizvod na sabirno mjesto za recikliranje električne i elektroničke opreme. Za sve ostale baterije, pogledajte odjeljak o sigurnom uklanjanju baterija iz uređaja. Predajte bateriju na sabirno mjesto za recikliranje otpadnih baterija. Za detaljnije informacije o recikliranju ovog proizvoda ili baterije, obratite se lokalnom uredu, komunalnoj službi ili trgovini u kojoj ste kupili uređaj.

### **Upozorenje za ugradnju u automobile čija kontakt-brava nema ACC položaj**

Podesite funkciju Auto Off (str. 41).

Uređaj će se automatski u potpunosti isključiti u podešeno vrijeme, čime se sprečava trošenje akumulatora.

Ako ne podesite funkciju Auto Off, pritisnite i zadržite **OFF** svaki put kad isključujete automobil dok se pokazivač ne isključi.

Za isključenje DEMO funkcije, pogledajte stranicu 41.

### **O sigurnosti**

- Pridržavajte se prometnih zakona u vašoj zemlji.
- Zbog vaše sigurnosti, monitor spojen na VIDEO OUT se automatski isključuje kad nije aktivirana parkirna kočnica.

### **Sprečavanje nezgoda**

Funkcije gledanja slika su dostupne samo kad zaustavite vozilo i aktivirate parkirnu kočnicu.

Ako se vozilo počne kretati dok su spomenute funkcije aktivirane, slike s priključka VIDEO OUT automatski nestaju nakon prikaza sljedeće poruke.

Slike na pokazivaču se isključuju, ali zvuk se i dalje čuje.

Video blocked for your safety.

Nemojte upravljati uređajem ili gledati monitor dok vozite.

Dobrodošli!.....	6
Zaštita autorskih prava .....	7
Diskovi za reprodukciju i simboli korišteni u ovom priručniku .....	8
Položaj i funkcije kontrola .....	10
Glavni uređaj .....	10
Daljinski upravljač RM-X168 .....	12

## Početak

Ugradnja uređaja i opcionalnog monitora .....	14
Resetiranje uređaja .....	14
Priprema daljinskog upravljača .....	14
Odvajanje prednje ploče.....	15
Postavljanje prednje ploče.....	15

## Osnovne funkcije

Reprodukcija video diskova .....	16
Reprodukcija audio diskova.....	18
Slušanje radija .....	20

## Napredne funkcije – diskovi

Reprodukcija DivX <sup>®</sup> /JPEG datoteka.....	21
Reprodukcija DivX <sup>®</sup> datoteka .....	21
Reprodukcija JPEG datoteka.....	21
Uporaba PBC funkcija — kontrola reprodukcije.....	22
Uporaba izbornika načina reprodukcije .....	22
Pregled tekstualnih/vremenskih podataka na disku .....	24
Podešavanje postavki zvuka .....	24
Promjena jezika dijaloga/formata zvuka .....	25
Provjera formata programa.....	25
Podešavanje razine izlaznog audio signala — DVD level .....	26
Uvećavanje slika .....	26
Podešavanje kvalitete slike — Picture EQ .....	27
Prilagodba kvalitete slike .....	27
Zaključavanje diskova — Parental control .....	28
Uključenje ograničenja reprodukcije.....	28
Promjena područja i razine ograničenja .....	28

Ponavljanje i reprodukcija u slučajnom redoslijedu .....	29
Reprodukcija od željenog mjesta .....	30
Prikaz liste zapisa/slika/video datoteka — Quick-BrowZer .....	31
Odabir zapisa/slike/video datoteke .....	31
Odabir vrste datoteke .....	31
Pregled podataka o audio disku.....	32

## Napredne funkcije — Radio

Pohrana i prijem postaja.....	32
Automatska pohrana — BTM.....	32
Ručna pohrana.....	32
Prijem pohranjenih postaja.....	33
RDS.....	33
Pregled .....	33
Podešavanje AF i TA postavke .....	33
Odabir vrste programa — PTY .....	34
Podešavanje funkcije CT.....	34

## Podešavanje zvuka

Promjena zvučnih postavki .....	35
Podešavanje krivulje ekvilizatora — EQ3 .....	35

## Podešavanje opcija

Visual setup.....	36
Osnovni postupci u izborniku Visual setup .....	36
Podešavanje jezika pokazivača ili titla.....	37
Podešavanje pokazivača .....	37
Korisničke postavke .....	38
Postavke zvuka.....	39
Resetiranje svih postavki.....	39
System setup.....	40
Osnovni postupci u izborniku System setup .....	40
Podešavanje sata.....	43

## Uporaba dodatne opreme

Dodatna oprema .....	43
----------------------	----

## **Dodatne informacije**

---

Mjere opreza .....	44
Napomene o diskovima .....	44
Slijed reprodukcije MP3/WMA/JPEG/ DivX <sup>®</sup> zapisa .....	45
O MP3 datotekama .....	45
O WMA datotekama .....	46
O JPEG datotekama .....	46
O DivX <sup>®</sup> datotekama .....	46
Održavanje .....	46
Vađenje uređaja .....	47
Tehnički podaci .....	48
U slučaju problema .....	49
Prikaz/poruke grešaka .....	51
Rječnik .....	52
Popis jezičnih kodova/kodova područja .....	53

Detalje o ugradnji i povezivanju potražite u zasebnom priručniku.

## Dobrodošli!

Zahvaljujemo na kupnji ovog uređaja. Prije rukovanja temeljito pročitajte ovaj priručnik i zadržite ga za buduću uporabu.

---

### Značajke

Detalje potražite na navedenim stranicama.

---

### Reprodukcija DVD, VCD, CD diskova

→ str. 8

Uređaj je kompatibilan s raznim formatima diskova.

---

### 2000MP3, 2000WMA

Može reproducirati do 2000 zapisa\* snimljenih na disku u MP3/WMA formatu.

---

### Nastavak reprodukcije za više diskova

→ str. 38

Pohranjuje mjesto na kojem je zaustavljena reprodukcija za do 5 diskova i može nastaviti DVD VIDEO/VCD reprodukciju čak i nakon izbacivanja diska.

---

### EQ3

→ str. 35

7 pohranjenih krivulja ekvilizatora koje se mogu dodatno prilagoditi ugađanjem triju različitih valnih područja.

---

### Picture EQ

→ str. 27

Ton slike koji se može odabrati u pohranjenim postavkama u skladu s osvjetljenjem u vozilu.

---

### FRONT-AUX

→ str. 43

Omogućuje spajanje prijenosnog audio uređaja (analogna veza).

---

---

### REAR-AUX

→ str. 43

Priključnice AUX AUDIO IN na poledini uređaja omogućavaju spajanje i izlaz zvuka pomoćnih uređaja kao što su prijenosni audio uređaj (analogna veza), skriveni navigacijski uređaj, kutija TV tunera itd.

---

\* Ovisno o dužini zapisa i frekvenciji uzorkovanja.

## Zaštita autorskih prava

Ovaj uređaj sadrži tehnologiju za zaštitu autorskih prava (*copyright*) zaštićenu američkim patentima i drugim pravima intelektualnog vlasništva u posjedu tvrtke Macrovision Corporation i ostalih držatelja prava. Uporaba spomenute tehnologije za zaštitu autorskih prava mora biti odobrena od tvrtke Macrovision Corporation, a namijenjena je isključivo za kućnu i drugu ograničenu uporabu, osim ako Macrovision Corporation nije izričito odobrio drugačiju uporabu. Zabranjeni su reverzno inženjerstvo ili rastavljanje.



Proizvedeno pod licencom Dolby Laboratories. "Dolby" i znak dvostrukog D su zaštitni znakovi

Dolby Laboratories.



Windows Media i Windows logotip su zaštitni znakovi ili registrirani zaštitni znakovi tvrtke Microsoft Corporation u

Sjedinjenim Državama i/ili ostalim državama.

"DVD VIDEO", "DVD-R", "DVD-RW", "DVD+R" i "DVD+RW" su zaštitni znakovi.



"DivX" i "DivX Certified" su registrirani zaštitni znakovi ili zaštitni znakovi tvrtke DivX, Inc.













OVAJ PROIZVOD JE LICENCIRAN POD MPEG-4 VISUAL PATENT PORTFOLIO LICENCOM ZA NEKOMERCIJALNU I OSOBNU UPORABU OD STRANE KORISNIKA DEKODIRANJE MPEG-4 VIDEOZAPISA KOJI SU KODIRANI OD STRANE KORISNIKA I SNIMLJENI ZA NEKOMERCIJALNE I OSOBNE SVRHE I/ILI NABAVLJENIH OD DOBAVLJAČA KOJI POSJEDUJE LICENCIJU MPEG LA ZA DISTRIBUCIJU MPEG-4 VIDEOZAPISA. NE IZDAJE SE NITI SE PODRAZUMIJEVA LICENCIJA ZA BILO KOJE DRUGE SVRHE.

DODATNE INFORMACIJE O MOGUĆNOSTI UPORABE U PROMIDŽBENE, INTERNE I KOMERCIJALNE SVRHE TE ZA LICENCIJANJE, MOGU SE DOBITI OD TVRTKE MPEG LA, LLC. POGLEDAJTE [HTTP://WWW.MPEGLA.COM](http://www.mpegla.com)

## Diskovi za reprodukciju i simboli korišteni u ovom priručniku

Ovaj uređaj može reproducirati razne video/audio diskove.

Sjedeća tablica pomoći će vam da provjerite je li disk kompatibilan s uređajem, kao i koje su funkcije dostupne za određenu vrstu diska.

	Simbol diska u priručniku	Format diska	Logotip diska
VIDEO	<b>DVD</b>	DVD VIDEO	
		DVD-R* <sup>1</sup> DVD-R DL* <sup>1</sup> (Video mod/VR mod)	
		DVD-RW* <sup>1</sup> (Video mod/VR mod)	
		DVD+R* <sup>1</sup> DVD+R DL* <sup>1</sup>	
		DVD+RW* <sup>1</sup>	
	<b>VCD</b>	Video CD (Ver. 1.0/1.1/2.0)	 Video CD
AUDIO	<b>CD</b>	Audio CD	 
		CD-ROM* <sup>2</sup> CD-R* <sup>2</sup>	 
		CD-RW* <sup>2</sup>	 

\*1 Audio datoteke se također mogu pohraniti. Potražite detalje na str. 9.

\*2 Video/slikovne datoteke se također mogu pohraniti. Potražite detalje na str. 9.

### Napomena

"DVD" se u ovom priručniku koristi kao opći naziv za DVD VIDEO, DVD-R/DVD-RW i DVD+R/DVD+RW diskove.



Sljedeća tablica prikazuje podržane formate kompresije, tipove datoteka i vrste diskova na koje se te datoteke mogu pohraniti.

Dostupne funkcije se razlikuju ovisno o formatu, bez obzira na vrstu diska. Dolje navedeni simboli formata nalaze se pokraj opisa dostupnih funkcija za taj format.

Simbol formata u priručniku	Vrsta datoteke	Disk na koji se može pohraniti	
MP3	MP3 audio	<b>DATA DVD diskovi</b> DVD-ROM DVD-R DVD-R DL DVD-RW DVD+R DVD+R DL DVD+RW	<b>DATA CD diskovi</b> CD-ROM CD-R CD-RW
WMA	WMA audio		
JPEG	JPEG slikovna		
DivX	DivX® video		

#### Savjet

Detalje o formatima kompresije potražite na str. 45.

### Diskovi koji nisu podržani

Uređaj ne može reproducirati sljedeće diskove.

- 8 cm diskove
- 12 cm diskove s unutarnjim podatkovnim dijelom od 8 cm (ostatak je proziran)
- CD-ROM s datotekama koje nisu MP3/WMA/JPEG/DivX
- SA-CD
- CD-G
- Photo-CD
- VSD (Video Single Disc)
- DVD-ROM s datotekama koje nisu MP3/WMA/JPEG/DivX
- DVD-RAM
- DVD-Audio
- Active-Audio (podaci)
- SVCD (Super Video CD)
- CDV
- Diskove snimljene u Packet Write formatu
- Diskove u DTS formatu

#### Napomena

Ponekad se čak neće moći reproducirati ni kompatibilni diskovi, ovisno o njihovom stanju.

### Regionalni kôd

Regionalni kôd štiti autorska prava. Nalazi se na dnu uređaja i samo DVD diskovi s istom oznakom koda mogu biti reproducirani.

DVD VIDEO diskovi označeni s  također se mogu reproducirati.

Kod reprodukcije drukčijeg DVD-a pojavljuje se poruka "Playback prohibited by region code." (reprodukcija zabranjena regionalnim kodom). Ovisno o DVD disku, oznaka koda može izostati iako je reprodukcija diska zabranjena regionalnim ograničenjima.

#### Regionalni kôd

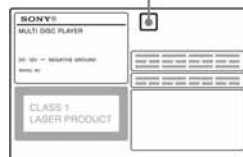

## Glavni uređaj

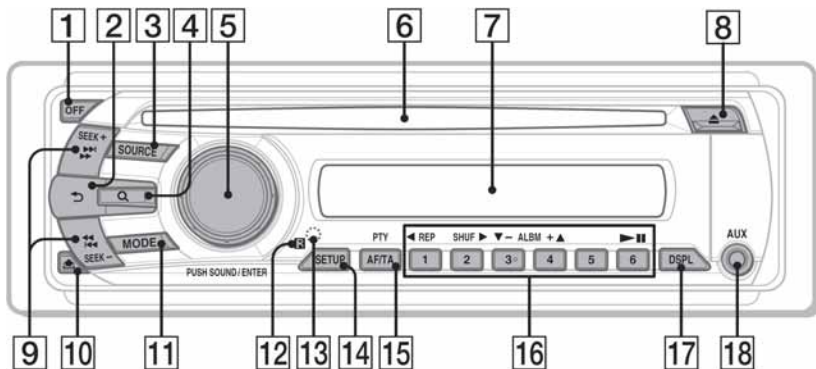

Za detalje pogledajte navedenu stranicu. Upute u ovom priručniku uglavnom se odnose na tipke daljinskog upravljača. Možete koristiti i tipke na uređaju ako imaju iste ili slične nazive.

- 1 Tipka OFF** str. 16, 18, 22  
Isključenje uređaja/zaustavljanje reprodukcije izvora (pritisnite); potpuno isključenje uređaja (pritisnite i zadržite).
- 2 Tipka ↶ (povratak)** str. 31  
Za povratak na prethodni prikaz.
- 3 Tipka SOURCE** str. 20, 32, 44  
Za uključenje uređaja; promjenu izvora (radio/disk/AUX).
- 4 Tipka Q (pretraživanje)** str. 31  
Ulaz u Quick-BrowZer mod.\*1
- 5 Kontrola glasnoće/tipka SOUND/ENTER** str. 31, 32, 35  
Za ugađanje glasnoće/podešavanje postavke (zakrenite); otvaranje izbornika zvuka/primjenu podešenja (pritisnite).
- 6 Uložnica diska** str. 16, 18  
Za umetanje diska.
- 7 Pokazivač.**
- 8 Tipka ▲ (izbacivanje diska)** str. 16, 18  
Za izbacivanje diska.
- 9 Tipke SEEK +/-** str. 17, 19, 20, 21  
**Disk:**  
Za preskakanje poglavlja/zapisa/scene/dato-teke (pritisnite); pretraživanje diska prema natrag/naprijed (kratko pritisnite i zadržite); pretraživanje zapisa prema natrag/naprijed (pritisnite i zadržite).\*2  
**Radio:**  
Za automatsko ugađanje postaja (pritisnite), za ručno traženje postaja (pritisnite i zadržite).
- 10 Tipka ⏏ (otpuštanje prednje ploče)** str. 15
- 11 Tipka MODE** str. 20, 32, 44  
Za odabir valnog područja (FM/MW/LW); odabir dodatnog uređaja priključenog na AUX priključnicu (sprijeda) ili na AUX IN priključnicu (pozadi).
- 12 Senzor daljinskog upravljača**
- 13 Tipka RESET** str. 14
- 14 Tipka SETUP** str. 26, 32, 40, 43, 44  
Za pristup izborniku za podešavanje sustava.

- 15 Tipka AF (alternativne frekvencije)/  
TA (prometne obavijesti)/  
PTY (vrsta programa)** str. 33, 34  
Za podešavanje AF i TA (pritisnite); odabir  
PTY (pritisnite i zadržite) u RDS-u.

**16 Brojčane tipke**

**Disk:**

- ① : ◀ **REP** str. 16, 17, 29  
② : **SHUF** ▶ str. 16, 17, 29  
③/④ : **ALBM** -/+ (▼/▲) str. 16, 17,  
19, 21

Za preskakanje albuma ili mape/pomi-  
canje kursora (pritisnite); neprekidno  
preskakanje albuma ili mapa (pritisnite  
i zadržite).

- ⑥ : ▶|| (reprodukcija/pauza) str. 16, 17,  
18, 19, 21

Za pokretanje/pauzu reprodukcije.

**Radio:**

Za prijem pohranjenih postaja (pritisnite);  
pohranjivanje postaja (pritisnite i zadržite).

- 17 Tipka DSPL (pokazivač)** str. 24, 33, 43  
Za promjenu stavke na pokazivaču.

**18 AUX priključnica** str. 43

Za spajanje prijenosnog audio uređaja.

\*1 Tijekom reprodukcije CD/MP3/WMA/JPEG DivX  
diska

\*2 Operacija se razlikuje, ovisno o disku (str. 17, 19).

## Daljinski upravljač RM-X168

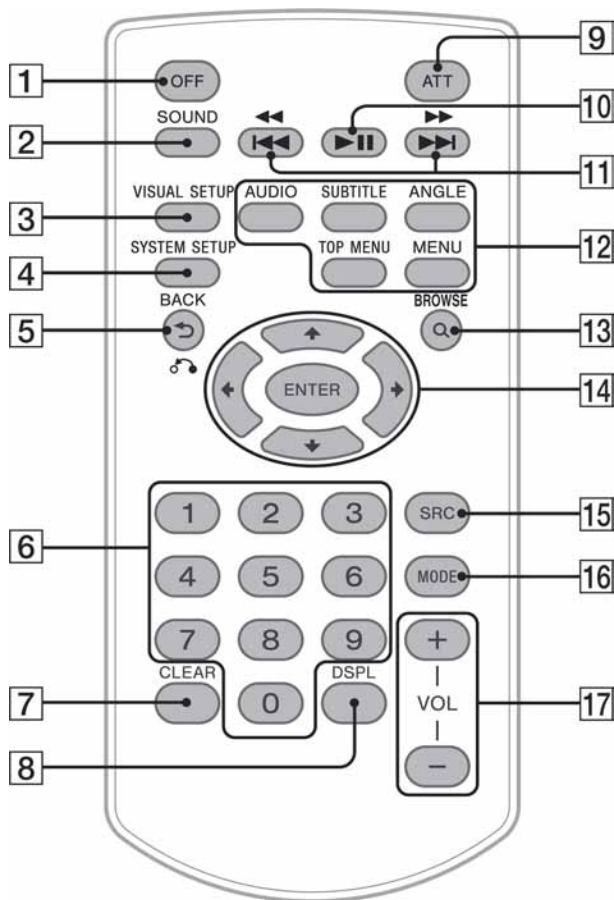

Za detalje pogledajte navedenu stranicu.  
Uklonite izolacijsku foliju prije uporabe (str. 14).

**1 Tipka OFF** str. 16, 18, 22

Isključenje uređaja/zaustavljanje reprodukcije izvora (pritisnite); potpuno isključenje uređaja (pritisnite i zadržite).

**2 Tipka SOUND** str. 35

Za otvaranje izbornika podešavanja zvuka.

**3 Tipka VISUAL SETUP** str. 22, 25, 26, 27, 28, 30, 31, 36

Za otvaranje izbornika načina reprodukcije/podešavanja slike.

**4 Tipka SYSTEM SETUP** str. 26, 32, 40, 43, 44

Za otvaranje izbornika podešavanja sustava.

**5 Tipka ↶ (povratak)/↷ (povratak)** str. 22, 23, 28, 29, 36

Za povratak na prethodni prikaz; za povratak na izbornik na VCD disku\*1.

- 6 Brojčane tipke** str. 16, 17, 22, 23, 28, 29, 30, 31, 32

**Disk:**

Za nalaženje naslova/poglavlja/zapisa.

**Radio:**

Za prijem pohranjenih postaja (pritisnite), pohranjivanje postaja (pritisnite i zadržite).

- 7 Tipka CLEAR** str. 28, 31

Za brisanje unesenog broja.

- 8 Tipka DSPL (pokazivač)** str. 24, 33, 43

Za promjenu prikaza na pokazivaču.

- 9 Tipka ATT (stišavanje)**

Za isključenje zvuka (za ponovno uključenje pritisnite ponovo).

- 10 Tipka ►|| (reprodukcija/pauza)** str.

16, 17, 18, 19, 21

Za pokretanje/pauzu reprodukcije.

- 11 Tipke ◀◀◀/▶▶▶** str. 17, 19,

20, 21

**Disk:**

Za preskakanje poglavlja/zapisa/scene/datoteke (pritisnite), pretraživanje diska prema natrag/naprijed (kratko pritisnite i zadržite), pretraživanje zapisa prema natrag/naprijed (pritisnite i zadržite).<sup>\*2</sup>

**Radio:**

Za automatsko ugađanje postaja (pritisnite), za ručno traženje postaja (pritisnite i zadržite).

- 12 Tipke za podešavanje reprodukcije DVD-a**

**(AUDIO)** : str. 17, 25

Za promjenu jezika dijaloga/formata (kod VCD/CD/MP3/WMA datoteka, za promjenu audio kanala).

**(SUBTITLE)** : str. 17

Za promjenu jezika titlova.

**(ANGLE)** : str. 17

Za promjenu kuta kamere.

**(TOP MENU)** : str. 17

Za otvaranje glavnog izbornika DVD diska.

**(MENU)** : str. 17

Za otvaranje izbornika diska.

- 13 Tipka Q (pretraživanje)** str. 31

Ulaz u Quick-BrowZer mod.<sup>\*3</sup>

- 14 Tipke ◀/↑/↓/▶ (kursori)/ENTER**

Za pomicanje kursora i primjenu podešenja.

- 15 Tipka SRC (izvor)** str. 20, 32, 44

Za uključenje, promjenu izvora (radio/disk/AUX).

- 16 Tipka MODE** str. 20, 32, 44

Za odabir valnog područja (FM/MW/LW); odabir dodatnog uređaja priključenog na AUX priključnicu (sprijeda) ili na AUX IN priključnicu (pozadi).

- 17 Tipke VOL +/- (glasnoća)**

Za ugađanje glasnoće.

\*1 Tijekom reprodukcije s funkcijom PBC.

\*2 Operacija se razlikuje, ovisno o disku (str. 17, 19).

\*3 Tijekom reprodukcije CD/MP3/WMA/JPEG/DivX diska

**Napomena**

Ako je uređaj isključen i prikaz na pokazivaču nestane, ne možete njime upravljati daljinskim upravljačem, osim ako ne pritisnete **(SOURCE)** na uređaju ili ne umetnete disk čime ćete uključiti uređaj.

## Početak

### Ugradnja uređaja i opcionalnog monitora

Prvo ugradite i povežite ovaj uređaj i dodatno nabavljivi monitor.

Ovim uređajem se može upravljati pomoću izbornika koji se pojavljuju na njegovom pokazivaču i/ili monitoru.

U ovom priručniku opisani su izbornici i indikatori koji se pojavljuju na pokazivaču uređaja i/ili dodatnom monitoru.

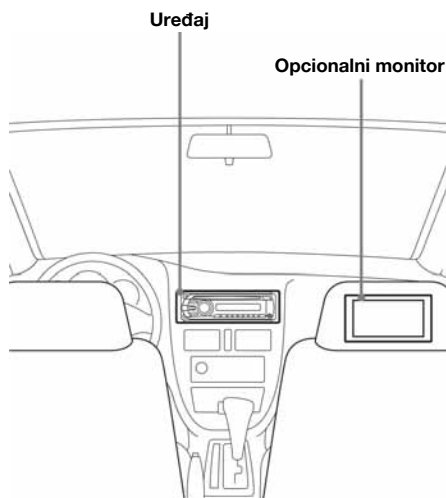

Detalje potražite u dodatnim uputama za instalaciju/ugradnju.

#### **Napomena**

Postavite dodatni monitor tako da ne ometa vidno polje vozača.

## Resetiranje uređaja

Prije prvog korištenja uređaja ili nakon zamjene ili prespajanja kontakata akumulatora potrebno je resetirati uređaj.

Uklonite prednju ploču (str. 15) i pritisnite tipku RESET (str. 10) šiljatim predmetom, npr. kemijskom olovkom.

#### **Napomena**

Pritisak na tipku RESET će obrisati podešenje sata te neke pohranjene informacije.

## Priprema daljinskog upravljača

Uklonite izolacijsku foliju.



#### **Savjet**

Za uputu kako zamijeniti bateriju pogledajte str. 46.

## Odvajanje prednje ploče

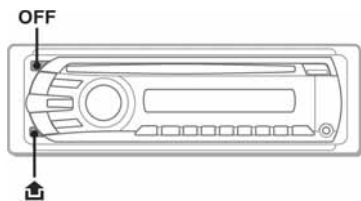

Možete odvojiti prednju ploču uređaja kako biste spriječili krađu.

### Alarm

Ako zakrenete ključ u položaj OFF bez skidanja prednje ploče, alarm će se oglasiti na nekoliko sekundi. Alarm će se oglasiti samo ako koristite ugrađeno pojačalo.

#### 1 Pritisnite **OFF**.

Uređaj se isključuje.

#### 2 Pritisnite i povucite ploču prema sebi.

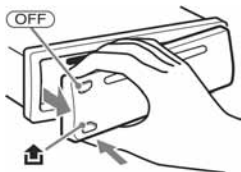

### Napomene

- Pazite da vam prednja ploča ne ispadne i nemojte jako pritiskati ploču ni pokazivač.
- Ne izlažite prednju ploču vrućini/visokim temperaturama ili vlazi. Izbjegavajte ostavljanje ploče u parkiranoj automobilu na prednjoj/stražnjoj ploči.

## Postavljanje prednje ploče

Prislonite dio **A** prednje ploče na dio **B** sustava, kao na ilustraciji, te lagano utisnite lijevu stranu na mjesto dok ne klikne.

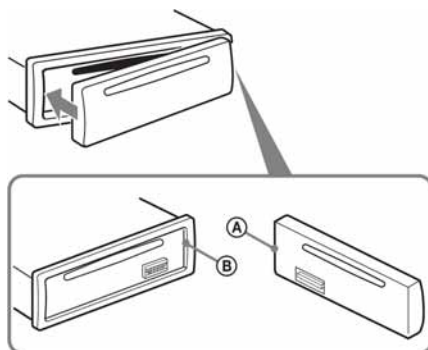

### Napomena

Ne stavljajte ništa na unutrašnji dio prednje ploče.

## Osnovne funkcije

### Reprodukcija video diskova

Ovisno o disku, neke funkcije se mogu razlikovati ili biti ograničene. Pogledajte upute za uporabu diska.

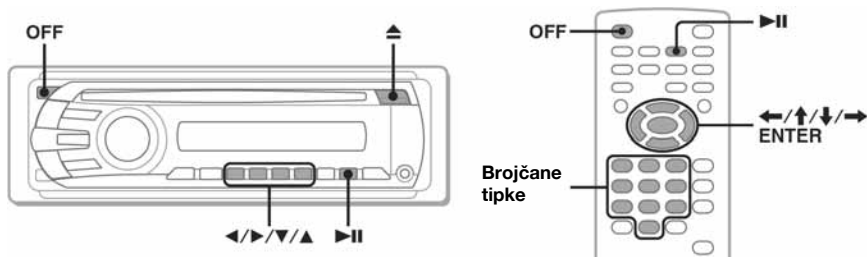

**1** Uključite monitor i zatim odaberite njegov ulaz na ovom uređaju.

**2** Umetnite disk (s naljepnicom okrenutom prema gore).

Reprodukcija počinje automatski.  
Ako ne započne, pritisnite tipku ►||.

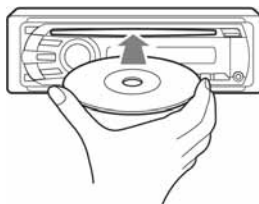

**3** Pojavi li se izbornik DVD-a, pritisnite ① (◀)/② (▶)/③ (▼)/④ (▲) za pomicanje kursora i pritisnite ⑥ (►||) za potvrdu.

Na daljinskom upravljaču pritisnite ◀/↑/↓/→/brojčane tipke za pomicanje kursora i zatim pritisnite (ENTER) za potvrdu.

### Za zaustavljanje reprodukcije

Pritisnite (OFF).

#### Napomena

Diskovi u DTS formatu nisu podržani. Odaberete li DTS format, neće se čuti zvuk.

### Vađenje diska

Pritisnite ▲.

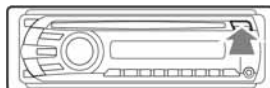



## O DVD izborniku

DVD je podijeljen na duže slikovne ili glazbene dijelove koji se nazivaju "naslovi". Pri reprodukciji DVD-a koji sadrži nekoliko naslova, pomoću njegova glavnog izbornika (TOP MENU) možete odabrati željeni naslov. Pri reprodukciji DVD-a koji omogućuje odabir opcija, primjerice jezika titlova i jezika dijaloga, odaberite ove opcije pomoću tog izbornika.

## Druge reprodukcijske funkcije

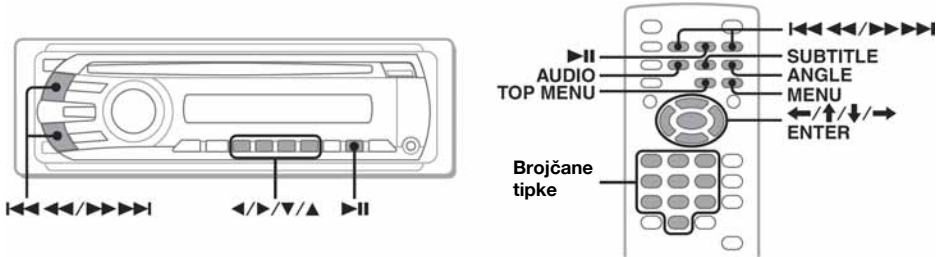

Za	Pritisnite
pauzu/nastavak reprodukcije nakon pauze	▶
preskakanje poglavlja/zapisa/scene/datoteke	◀◀◀◀/▶▶▶▶
ubrzano pretraživanje diska prema natrag/naprijed	i kratko zadržite ◀◀◀◀/▶▶▶▶ te zatim više puta za promjenu brzine (× 2 → × 12 → × 120 → × 2...)
odustajanje od pretraživanja	▶
prikaz DVD izbornika* <sup>1</sup>	Na daljinskom upravljaču: (TOP MENU) ili (MENU)
odabir opcija u DVD izborniku* <sup>1</sup>	Na uređaju: ① (◀)/② (▶)/③ (▼)/④ (▲) za pomicanje kursora i pritisnite ⑥ (▶  ) za potvrdu. Na daljinskom upravljaču: ◀/↑/↓/→/ brojčane tipke za pomicanje kursora i zatim pritisnite (ENTER) za potvrdu
promjenu jezika dijaloga/formata/kanala (str. 25)* <sup>1</sup>	Na daljinskom upravljaču: (AUDIO) više puta dok se ne pojavi željena opcija
isključenje/promjenu jezika titla* <sup>1</sup>	Na daljinskom upravljaču: (SUBTITLE) više puta dok se ne pojavi željena opcija* <sup>2</sup>
promjenu kuta kamere* <sup>1</sup>	Na daljinskom upravljaču: (ANGLE) više puta dok se ne pojavi željeni kut

\*<sup>1</sup> Nije dostupno, ovisno o disku.

\*<sup>2</sup> Kad se pojavi zahtjev za unos 4-znamenastog koda, unesite kôd željenog jezika (str. 53).

## Reprodukcija audio diskova

Ovisno o disku, neke funkcije se mogu razlikovati ili biti ograničene.  
Pogledajte upute za uporabu diska.

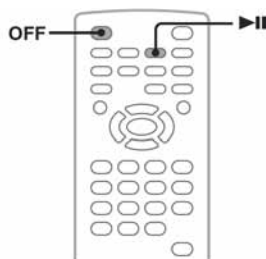
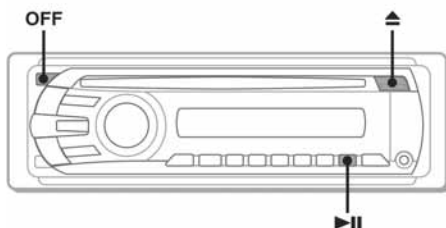

### 1 Umetnite disk (s naljepnicom okrenutom prema gore).

Reprodukcija počinje automatski.  
Ako ne započne, pritisnite tipku ►||.

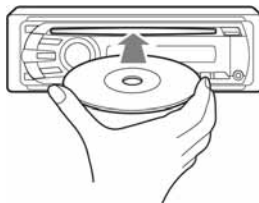

### Za zaustavljanje reprodukcije

Pritisnite (OFF).

#### **Napomena**

Diskovi u DTS formatu nisu podržani. Odaberete li DTS format, neće se čuti zvuk.

### Vađenje diska

Pritisnite ▲.

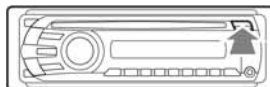

## Druge reproduksijske funkcije

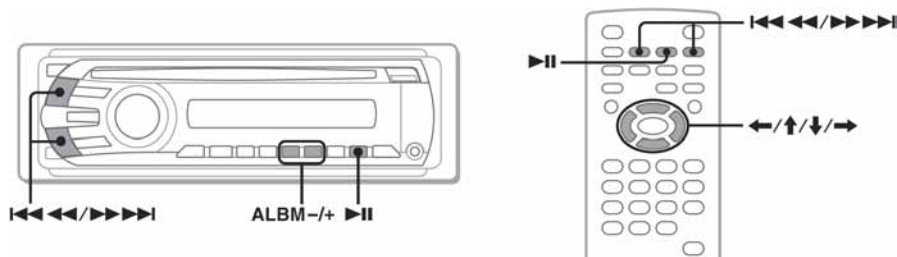

Za	Pritisnite
pauzu/nastavak reprodukcije nakon pauze	▶
preskakanje zapisa	⏮⏮⏮ (←)/▶▶▶▶ (→)
ubrzano pretraživanje zapisa prema natrag/naprijed	i zadržite ⏮⏮⏮/▶▶▶▶
preskakanje albuma*	<b>Na uređaju:</b> ③ (ALBM -)/④ (ALBM +) <b>Na daljinskom upravljaču:</b> ↑/↓
kontinuirano preskakanje albuma*	<b>Na uređaju:</b> i zadržite ③ (ALBM -)/④ (ALBM +) <b>Na daljinskom upravljaču:</b> i zadržite ↑/↓

\* Tijekom reprodukcije MP3/WMA datoteka.

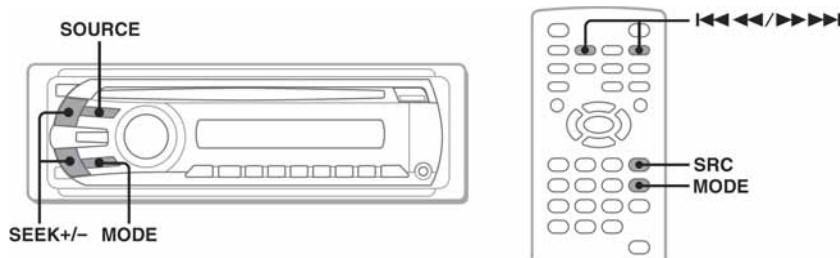

**1** Pritisnite (SOURCE) više puta dok se ne pojavi "TUNER".

**2** Više puta pritisnite (MODE) dok se ne pojavi oznaka željenog valnog područja (FM1, FM2, FM3, MW ili LW).

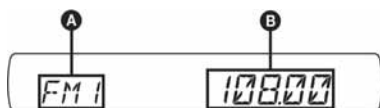

**A** Radijska frekvencija/funkcija

**B** Frekvencija\*

\* Tijekom prijema RDS postaje pojavljuje se naziv pružatelja programa. Za pojedinosti pogledajte "RDS" na str. 33.

**3** Ugodite postaju.

### Automatsko ugađanje

Pritisnite (SEEK) +/-.

Pretraživanje se zaustavlja kad uređaj ostvari prijem postaje. Ponovite opisani postupak dok se ne ostvari prijem željene postaje.

### Ručno ugađanje

Pritisnite i zadržite tipku (SEEK) +/- za nalaženje približne frekvencije i zatim više puta pritisnite (SEEK) +/- dok se ne ostvari prijem željene postaje.

### Savjet

Detalje o ostalim funkcijama radijskog prijemnika potražite u poglavlju "Napredne funkcije – radio" na str. 32.

### Na daljinskom upravljaču

Koristite tipku (SRC) umjesto (SOURCE) i <left><left><left>/>>>>>> umjesto (SEEK) -/+.

## Napredne funkcije — diskovi

Ovo se poglavlje sastoji od sljedećih odjeljaka.

- **Funkcije specifične za video\***  
→ str. 21 do 29
- **Zajedničke funkcije za video\*/audio**  
→ str. 29 do 32
- **Funkcije specifične za audio**  
→ str. 32

\* Uključujući JPEG.

## Reprodukcija DivX®/JPEG datoteka

DivX JPEG

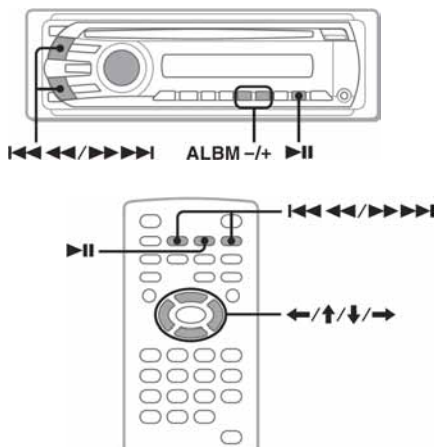

### Napomena

Ako disk sadrži više tipova datoteka, mogu se reproducirati samo odabrane (audio/video/slikovne). Za reprodukciju DivX video datoteka ili JPEG slika na takvom disku, pritisnite Q tijekom reprodukcije, odaberite željenu vrstu datoteke (video/slikovne) za pretraživanje i odaberite je (str. 31).

## Reprodukcija DivX® datoteka

DivX® je tehnologija za kompresiju video datoteka, koju je razvila tvrtka DivX, Inc. Ovaj proizvod je službeni DivX® odobreni proizvod i može reproducirati sve verzije DivX® video datoteka (uključujući DivX® 6) sa standardnom reprodukcijom DivX® datoteka.

DivX reprodukciju možete kontrolirati na isti način kao i druge video diskove (str. 16), a dostupne su i neke kontrole zvuka.

Za	Pritisnite
preskakanje albuma (mapa)	<b>Na uređaju:</b> ③ (ALBM -)/ ④ (ALBM +)
kontinuirano preskakanje albuma (mapa)	<b>Na uređaju:</b> i zadržite ③ (ALBM -)/ ④ (ALBM +)

### Savjet

Datoteku za reprodukciju možete odabrati i preko liste (Quick-BrowZer) (str. 31).

## Reprodukcija JPEG datoteka

Na ovom uređaju možete uživati u slide showu JPEG slika. Slide show započinje automatski kad umetnete disk ili pritisnete tipku ►II. Pojednosti o pokretanju reprodukcije potražite u poglavlju "Reprodukcija video diskova", koraci od 1 do 4, na str. 16.

## Druge reproduksijske funkcije

Za	Pritisnite
zakretanje slike	<b>Na daljinskom upravljaču:</b> ◄/► (zakreće se za 90°)
preskakanje slike	◄◄◄/►►►►
preskakanje albuma	<b>Na uređaju:</b> ③ (ALBM -)/ ④ (ALBM +)
kontinuirano preskakanje albuma	<b>Na uređaju:</b> i zadržite ③ (ALBM -)/ ④ (ALBM +)

### Napomene

- Za zakretanje većih slika potrebno je duže vrijeme.
- Progressivne JPEG slike se ne mogu prikazati.

### Savjet

Datoteku za reprodukciju možete odabrati i preko liste (Quick-BrowZer) (str. 31).

## Uporaba PBC funkcija — kontrola reprodukcije

VCD

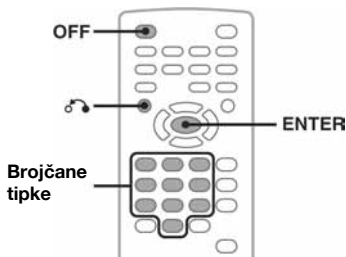

Pomoću PBC izbornika možete interaktivno reproducirati VCD diskove s funkcijom PBC.

### 1 Započnite reprodukciju VCD-a s PBC funkcijom.

Pojavit će se izbornik PBC.

### 2 Odaberite željenu opciju brojčanim tipkama i zatim pritisnite **ENTER**.

### 3 Postupite prema uputama u izborniku interaktivnih postupaka.

Za povratak na prikaz izbornika pritisnite **↶**.

## Reprodukcija bez funkcije PBC

### 1 Tijekom reprodukcije pritisnite **OFF**.

Reprodukcija se zaustavlja.

### 2 Odaberite željenu opciju brojčanim tipkama i zatim pritisnite **ENTER**.

Pojavi se poruka "Play without PBC" i reprodukcija počinje. Tijekom reprodukcije se ne pojavljuje izbornik PBC.

#### Napomene

- Opcije izbornika i funkcije se razlikuju, ovisno o disku.
- Tijekom PBC reprodukcije, broj zapisa, datoteka za reprodukciju itd. ne pojavljuju se u izborniku načina reprodukcije (str. 22).
- Funkcija nastavka reprodukcije od mjesta na kojem je zaustavljena ne radi kod reprodukcije bez PBC-a.

#### Savjet

Za nastavak PBC reprodukcije, zaustavite je pritiskom tipke **OFF** i zatim pritisnite **▶II**.

## Uporaba izbornika načina reprodukcije

DVD

VCD

JPEG

DivX

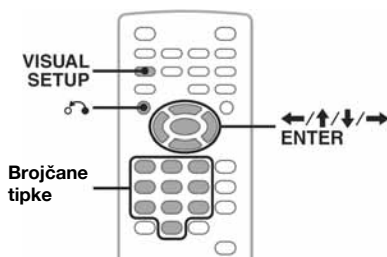

Ovaj uređaj posjeduje izbornik načina reprodukcije koji služi kontroli i podešavanju reprodukcije.

Za prikaz ovog izbornika pritisnite tipku **VISUAL SETUP** tijekom reprodukcije.

Za isključenje izbornika pritisnite opet istu tipku.

#### Napomene

- Tijekom reprodukcije audio diska, tipka **VISUAL SETUP** je neaktivna.
- Tijekom reprodukcije JPEG datoteka, tipka **VISUAL SETUP** je aktivna samo kad je slika prikazana u punoj veličini.

#### Savjet

Pritisnete li tipku **VISUAL SETUP** kad je reprodukcija zaustavljena, pojavi se izbornik Visual setup (na monitoru) u kojem možete podesiti razne postavke, poput jezika izbornika, zvuka itd. (str. 36).

## Primjer: kod reprodukcije DVD diska

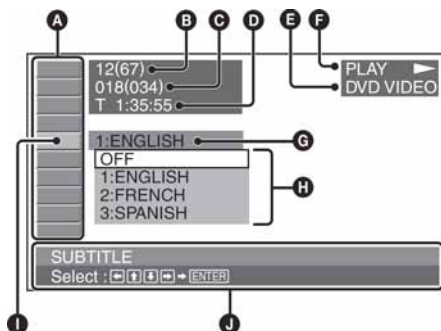

- A** Opcije izbornika načina reprodukcije  
Detalje potražite na sljedećoj stranici.
- B** DVD: Broj naslova/Ukupno  
VCD: Broj zapisa/Ukupno\*<sup>1</sup>  
JPEG: Broj albuma/Ukupno  
DivX: Broj albuma (mapa)/Ukupno
- C** DVD: Broj poglavlja/Ukupno  
JPEG: Broj slika/Ukupno  
DivX: Broj datoteka/Ukupno

- D** Proteklo vrijeme reprodukcije\*2
- E** Format
- F** Status reprodukcije (PLAY ►, PAUSE || itd.)
- G** Trenutno podešenje
- H** Opcije
- I** Odabrana opcija
- J** Naziv odabrane opcije i/ili poruke vezane uz postupak

\*1 Kod reprodukcije VCD-a s funkcijom PBC (str. 22) ne pojavljuje se indikator.

\*2 Tijekom JPEG reprodukcije nema indikatora.

## Popis opcija izbornika načina reprodukcije

Pritisnite ◀/▶/⏪/⏩/brojčane tipke za odabir opcije i pritisnite (ENTER).

Za povratak na prethodni izbornik, pritisnite ↶. Detalje potražite na navedenim stranicama.

---

 **TITLE, TRACK 30**  
Odabir naslova, scene ili zapisa za reprodukciju.

**DVD** **VCD**

---

 **ALBUM 30**  
Odabir albuma ili mape.

**JPEG** **DivX**

---

 **CHAPTER 30**  
Odabir poglavlja za reprodukciju

**DVD**

---

 **IMAGE 30**  
Odabir slike za prikaz.

**JPEG**

---

 **FILE 30**  
Odabir video datoteke za reprodukciju.

**DivX**

---

 **TIME 30**  
Provjera proteklog vremena reprodukcije, unos vremenskog koda.

**DVD** **VCD** **DivX**

---

 **AUDIO 17, 25**  
Promjena jezika dijaloga/formata/kanala, provjera formata programa.

**DVD** **VCD** **DivX**

---

 **SUBTITLE 17**  
Uključenje/isključenje titlova, promjena jezika titla.

**DVD**

---

 **ANGLE 17**  
Promjena kuta kamere.

**DVD** \*

---

 **CENTER ZOOM 26**  
Uvećavanje slike.

**DVD** **VCD** **DivX**

---

 **REPEAT 30**  
Ponavljanje reprodukcije naslova/poglavlja/zapisa/albuma/slike/videa više puta.

**DVD** **VCD** **JPEG** **DivX**

---

 **SHUFFLE 30**  
Reprodukcija poglavlja/zapisa/slika/videa u slučajnom redoslijedu.

**DVD** \* **VCD** **JPEG** **DivX**



---

 **PICTURE EQ 27**  
Podešavanje kvalitete slike.

**DVD** **VCD** **JPEG** **DivX**

\* Ne vrijedi za DVD-R/DVD-R DL/DVD-RW u VR modu.

### Savjet

Kad su aktivne funkcije "SHUFFLE" ili "REPEAT" ili je dostupna funkcija "ANGLE", njihovi kvadratići svijetle zeleno (npr.  → ). Ipak, možda nećete moći promijeniti kut kamere, ovisno o sceni, čak i ako kvadratić svijetli zeleno.

# Pregled tekstualnih/vremenskih podataka na disku

DVD VCD JPEG DivX

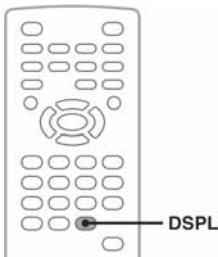

## Provjera vremenskih podataka

Možete provjeriti vrijeme reprodukcije diska i preostalo vrijeme naslova, poglavlja, zapisa itd. tijekom reprodukcije videa/slike.

- 1 Tijekom reprodukcije pritisnite **(DSPL)**.  
Pojave se podaci o trenutnoj reprodukciji.

Podaci o vremenu



- 2 Više puta pritisnite **(DSPL)** za promjenu vremenskih podataka.

Podaci o vremenu razlikuju se, ovisno o disku/formatu, na sljedeći način.

### Pri reprodukciji DVD diska

- T \*\*:\*:\*:\*  
Protjeklo vrijeme reprodukcije tekućeg naslova
- T\_\*\*:\*:\*:\*  
Preostalo vrijeme reprodukcije tekućeg naslova
- C \*\*:\*:\*:\*  
Protjeklo vrijeme reprodukcije tekućeg poglavlja
- C\_\*\*:\*:\*:\*  
Preostalo vrijeme reprodukcije tekućeg poglavlja

### Pri reprodukciji VCD diska

(Samo verzija 1.0/1.1 ili verzija 2.0 bez funkcije PBC.)

- T \*\*:\*:\*  
Protjeklo vrijeme reprodukcije tekućeg zapisa
- T\_\*\*:\*:\*  
Preostalo vrijeme reprodukcije tekućeg zapisa
- D \*\*:\*:\*  
Protjeklo vrijeme reprodukcije tekućeg diska
- D\_\*\*:\*:\*  
Preostalo vrijeme reprodukcije tekućeg diska

### Pri reprodukciji JPEG datoteka

- Broj albuma/Ukupno
- Broj slika/Ukupno

### Pri reprodukciji DivX datoteka

- Broj albuma (mapa)/Ukupno
- Broj datoteka/Ukupno
- T \*\*:\*:\*  
Protjeklo vrijeme reprodukcije tekuće datoteke

## Provjera tekstualnih podataka

Možete provjeriti tekstualne podatke (naziv albuma, slike itd.) JPEG/DivX datoteka.

Broj albuma/slike/mape/datoteke

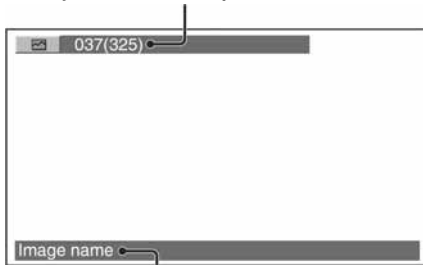

Tekstualni podaci\*

\* Ukoliko disk ne sadrži tekst, pojavit će se poruka "NO TEXT".

Tekstualni podaci se razlikuju, ovisno o formatu, na sljedeći način.

### Pri reprodukciji JPEG datoteka

- Naziv albuma (kad je prikazan broj albuma)
- Naziv slike (kad je prikazan broj slike)

### Pri reprodukciji DivX datoteka

- Naziv albuma (mape) (kad je prikazan broj albuma (mape))
- Naziv datoteke (kad je prikazan broj datoteke)

## Podешavanje postavki zvuka

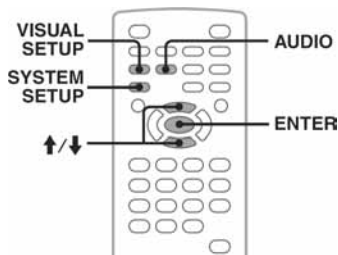

### Napomena

Diskovi u DTS formatu nisu podržani. Odaberete li DTS format, neće se čuti zvuk.



## Promjena jezika dijaloga/formatata zvuka DVD DivX

Ako je na DVD snimljeno više jezika dijaloga, oni se mogu mijenjati. Kod DVD/DivX diska možete mijenjati format zvuka ako je na disku snimljeno više njih (npr. Dolby Digital).

- Tijekom reprodukcije više puta pritisnite AUDIO dok se ne pojavi željeni jezik dijaloga/format zvuka.**

Jezik dijaloga/format zvuka\*

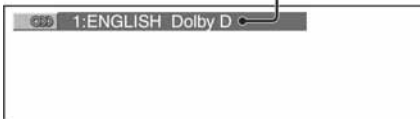

\* Kod reprodukcije DivX diska, pojavi se format zvuka/kanal (npr. "MP3").

Na pokazivaču se izmjenjuju dostupni jezici. Kad se pojavi zahtjev za unosom 4-znamenkastog koda, unesite kôd željenog jezika (str. 53). Ako se isti jezik pojavi dva ili tri puta, to znači da je na disk snimljeno više formata zvuka.

## Promjena audio kanala

VCD CD MP3 WMA

Kad reproducirate VCD/CD/MP3/WMA, možete odabrati zvuk desnog ili lijevog kanala i možete slušati zvuk odabranog kanala preko oba zvučnika (desnog i lijevog).

Opcije su sljedeće:

**STEREO (ST):** Standardni stereo zvuk (tvorničko podešenje)

**1/L (L):** Zvuk lijevog kanala (mono)

**2/R (R):** Zvuk desnog kanala (mono)

- Tijekom reprodukcije više puta pritisnite AUDIO dok se ne pojavi željeni audio kanal.**

Npr. tijekom reprodukcije MP3.

Audio kanal



### Napomena

Ovisno o disku, možda nećete moći promijeniti podešenje zvuka.

### Savjet

Također možete promijeniti podešenja video diskova odabirom opcije "AUDIO" u izborniku načina reprodukcije (str. 22).

## Provjera formata programa DVD

Možete provjeriti broj kanala i položaj komponente na trenutno reproduciranom DVD VIDEO disku.

- Tijekom reprodukcije pritisnite**

VISUAL SETUP.

Pojavi se izbornik načina reprodukcije.

- Pritisnite  $\uparrow/\downarrow$  za odabir ODD (AUDIO).**

Pojavi se format programa.

Trenutni format zvuka\*

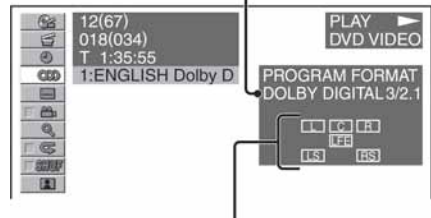

Trenutni format programa

\* Ovisno o disku, pojavi se "PCM", "DOLBY DIGITAL" itd.

Slova u prikazu formata programa predstavljaju sljedeće komponente zvuka i njihov položaj.

L : Prednji (lijevi)

R : Prednji (desni)

C : Središnji

LS : Stražnji (lijevi)

RS : Stražnji (desni)

S : Stražnji (mono): Stražnja komponenta Dolby Surround obrađenog signala i Dolby Digital signala

LFE : Niskofrekvencijski signal

Naziv formata programa i brojevi kanala se pojave na sljedeći način.

Primjer: Dolby Digital 5.1 ch

Stražnja komponenta × 2

DOLBY DIGITAL 3/2.1

Prednja komponenta × 2 + LFE komponenta × 1  
Središnja komponenta × 1

Za isključenje izbornika načina reprodukcije, pritisnite VISUAL SETUP.

## Podešavanje razine izlaznog audio signala – DVD level DVD

Možete podesiti razinu izlaznog audio signala DVD-a snimljenog u Dolby Digital formatu, za smanjenje razlika u glasnoći između diska i izvora.

### 1 Tijekom reprodukcije pritisnite

SYSTEM SETUP.

Na pokazivaču uređaja se pojavi opcija izbornika System setup.

### 2 Pritisnite $\uparrow/\downarrow$ više puta za odabir

"DVD-LEVEL" i nakon toga ENTER.

### 3 Pritisnite $\downarrow$ za podešavanje "ADJUST-ON" i nakon toga ENTER.

### 4 Pritisnite $\uparrow/\downarrow$ za odabir "DOLBY-ADJ", a zatim pritisnite ENTER.

### 5 Pritisnite $\uparrow/\downarrow$ za podešavanje razine signala.

Razina izlaznog signala je podesiva u koracima po jedan, od -10 do +10.



### 6 Pritisnite ENTER.

Podešavanje je dovršeno.

Za isključivanje prikaza postavki sustava pritisnite SYSTEM SETUP.

#### Na uređaju

Pritisnite tipku SETUP umjesto tipke SYSTEM SETUP; umjesto pritiska na tipaka  $\uparrow/\downarrow$ , zakrenite regulator; pritisnite regulator umjesto tipke ENTER.

## Uvećavanje slika

DVD VCD DivX

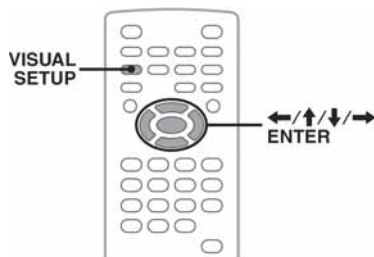

Slika je moguće povećati.

### 1 Tijekom reprodukcije pritisnite

VISUAL SETUP.

Prikazuje se izbornik za podešavanje načina reprodukcije.

### 2 Pritisnite $\uparrow/\downarrow$ za odabir ZOOM (CENTER ZOOM) i nakon toga pritisnite ENTER.

Prikazuje se trenutna opcija.

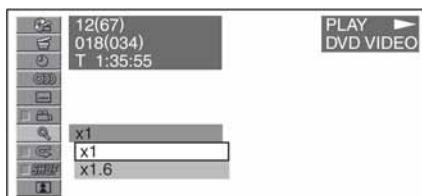

### 3 Pritisnite $\uparrow/\downarrow$ za odabir željene opcije ( $\times 1$ , $\times 1.6^*$ ) i nakon toga pritisnite ENTER.

\* Slika može biti zrnata.

Slika se povećava.

Za isključivanje izbornika načina reprodukcije, pritisnite VISUAL SETUP.

Za pomicanje slike pritisnite  $\leftarrow/\uparrow/\downarrow/\rightarrow$ .

Za povratak na izvornu veličinu odaberite " $\times 1$ " u koraku 3.

#### Napomene

- Ovisno o disku, možda neće biti moguće povećati sliku.
- Čim nastavite reprodukciju, slika se vraća na izvornu veličinu.
- Ako se vratite na izbornik diska/glavni izbornik, uvećavanje se poništava.

## Podešavanje kvalitete slike — Picture EQ

DVD VCD JPEG DivX

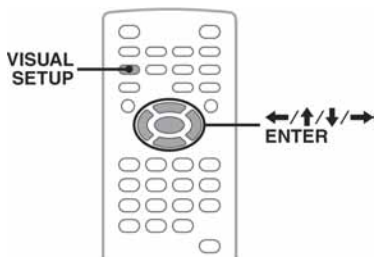

Kvalitetu slike možete prilagoditi uvjetima osvjetljenja u vozilu.

### 1 Tijekom reprodukcije pritisnite

(VISUAL SETUP).

Prikazuje se izbornik za podešavanje načina reprodukcije.

### 2 Pritisnite ↑/↓ za odabir opcije

(PICTURE EQ) i nakon toga pritisnite (ENTER).

Prikazuje se trenutna opcija.



### 3 Pritisnite ↑/↓ za odabir željene opcije i nakon toga (ENTER).

Opcije se razlikuju, ovisno o postavkama izbornika Visual setup (str. 38).

Postavke "PICTURE EQ" u "CUSTOM SETUP" mijenjaju opcije na sljedeći način.

**AUTO:** Mijenja opcije za dan/noć automatski, u skladu s podešenjem svjetline pokazivača (str. 41).

**LIGHT OFF:** Prikazuje opcije za uporabu danju.

**LIGHT ON:** Prikazuje opcije za uporabu noću.

Na raspolaganju su sljedeće opcije za svaku postavku.

### Za sva podešenja

**NORMAL:** Normalna slika.

**CUSTOM:** Postavke definira korisnik (str. 27)

**Kad je odabran "LIGHT OFF"/"AUTO" (s "DIM-OFF")**

**DAYTIME:** Prikladno za svijetla mjesta.

**SUNSET:** Prikladno kad se malo smrači.

**SHINE:** Prikladno pri jakom svjetlu (primjerice, ako se svjetlo reflektira od pokazivača).

**Kad je odabran "LIGHT ON"/"AUTO" (s "DIM-ON")**

**NIGHT:** Smanjuje osvjetljenje pokazivača kako se ne bi ometala vožnja noću

**MIDNIGHT:** Još više smanjuje osvjetljenje pokazivača od opcije "NIGHT".

**THEATER:** Pojačava osvjetljenje pokazivača, u situaciji kada želite uživati u svijetloj slici noću.

## Prilagodba kvalitete slike

Opcija "CUSTOM" omogućuje ručno podešavanje tona slike. Možete pohraniti postavke za podešenja "LIGHT OFF" i "LIGHT ON".

### 1 Tijekom reprodukcije pritisnite

(VISUAL SETUP).

Prikazuje se izbornik za podešavanje načina reprodukcije.

### 2 Pritisnite ↑/↓ za odabir opcije

(PICTURE EQ) i nakon toga pritisnite (ENTER).

Prikazuje se trenutna opcija.

### 3 Pritisnite ↑/↓ za odabir opcije

"CUSTOM" i nakon toga (ENTER).

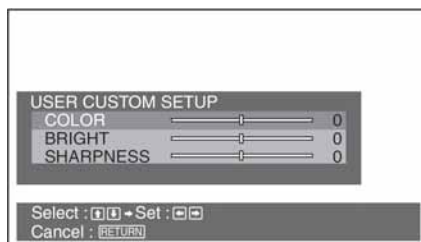

### 4 Pritisnite ↑/↓ za odabir željene opcije i tipkama ←/→ podesite željenu vrijednost.

### 5 Pritisnite (ENTER).

Za isključenje izbornika načina reprodukcije, pritisnite (VISUAL SETUP).

## Zaključavanje diskova — Parental control

**DVD** \*

\* Ne vrijedi za DVD-R/DVD-R DL/DVD-RW diskove u VR modu.

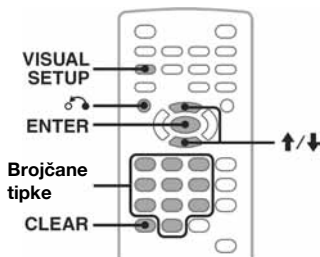

Postoji mogućnost zaključavanja diska ili ograničavanja reprodukcije u skladu s prethodno definiranim razinama kao npr. prema starosti gledatelja. Zaključane scene su blokirane ili se zamjenjuju alternativnima pri reprodukciji DVD diska koji podržava opciju ograničenja reprodukcije.

### Uključenje ograničenja reprodukcije

**1 Pritisnite (VISUAL SETUP) dok je uređaj isključen.**

Prikazuje se izbornik Visual setup.

**2 Pritisnite ↑/↓ za odabir (CUSTOM SETUP) i zatim pritisnite (ENTER).**

Prikazuju se opcije Custom Setup.

**3 Pritisnite ↑/↓ za odabir "PARENTAL CONTROL" i zatim pritisnite (ENTER).**

Prikazuju se opcije.

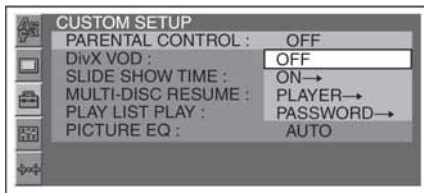

**4 Pritisnite ↑/↓ za odabir opcije "ON →" i nakon toga (ENTER).**

Prikazuje se izbornik za unos zaporke.



**5 Brojčanim tipkama unesite zaporku i pritisnite (ENTER).**

Prikazuje se izbornik za potvrđivanje zaporke.

**6 Za potvrđivanje ponovno unesite zaporku i pritisnite (ENTER).**

Podešavanje je dovršeno.

Za brisanje unesenog broja pritisnite (CLEAR).

Za povratak na prethodni izbornik pritisnite ⏪.

Za isključenje izbornika Visual setup, pritisnite (VISUAL SETUP).

### Isključivanje ograničenja reprodukcije

U gore opisanom koraku 4 odaberite "OFF →" i unesite svoju zaporku.

Ako je ograničenje reprodukcije isključeno, pojavi se poruka "Parental control canceled".

### Promjena zaporke

U gore opisanom koraku 4 odaberite "PASSWORD →" i unesite trenutnu te zatim novu zaporku. Unesite je ponovo za potvrdu.

### Promjena područja i razine ograničenja

Postoji mogućnost podešavanja razine ograničenja reprodukcije ovisno o području i lokalnim razinama ograničenja.

**1 Pritisnite (VISUAL SETUP) dok je uređaj isključen.**

Prikazuje se izbornik Visual setup.

**2 Pritisnite ↑/↓ za odabir (CUSTOM SETUP) i nakon toga pritisnite (ENTER).**

Prikazuju se opcije Custom Setup.

**3 Pritisnite ↑/↓ za odabir "PARENTAL CONTROL" i zatim pritisnite (ENTER).**

Prikazuju se opcije.

**4 Pritisnite ↑/↓ za odabir opcije "PLAYER →" i nakon toga (ENTER).**

Ako je opcija ograničenja reprodukcije uključena, prikaže se izbornik za unos zaporke. Za promjenu, unesite zaporku i pritisnite (ENTER).

**5 Pritisnite ↑/↓ za odabir "STANDARD" i zatim pritisnite (ENTER).**

Prikazuju se opcije.



**6 Pritisnite ↑/↓ za odabir željenog područja čije postavke ograničenja želite koristiti i nakon toga pritisnite (ENTER).** Područje je odabrano. Kad odaberete "OTHERS →", brojčanim tipkama unesite kôd iz "Popisa kodova područja" (str. 53).

**7 Pritisnite ↑/↓ za odabir opcije "LEVEL" i nakon toga pritisnite (ENTER).** Prikazuju se opcije.

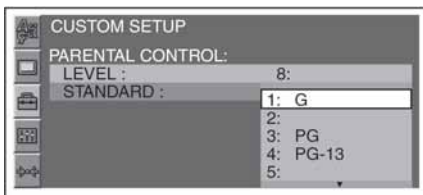

Što je broj manji, ograničenje reprodukcije je veće.

**8 Pritisnite ↑/↓ za odabir željene razine i nakon toga pritisnite (ENTER).** Podešavanje je dovršeno.

Za povratak na prethodni izbornik pritisnite ↶. Za isključenje izbornika Visual setup, pritisnite (VISUAL SETUP).

## Ponavljanje i reprodukcija u slučajnom redoslijedu

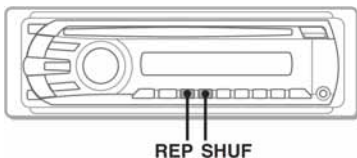

**1 Tijekom reprodukcije više puta pritisnite ① (REP) ili ② (SHUF) na uređaju dok se ne pojavi željena opcija.**

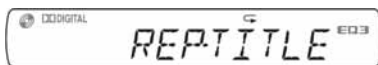

Počinje ponavljanje ili reprodukcija u slučajnom redoslijedu.

Opcije ponavljanja i reprodukcijски slijed svakog diska/formata prikazani su u donjoj tablici.

Disk/format	Opcije
<b>DVD</b>	<b>OFF</b> <b>TITLE:</b> Ponavljanje tekućeg naslova. <b>CHAPTER:</b> Ponavljanje tekućeg poglavlja.
<b>VCD</b> *1 <b>C D</b>	<b>OFF</b> <b>TRACK:</b> Ponavljanje tekućeg zapisa.
<b>MP3</b> <b>WMA</b>	<b>OFF</b> <b>TRACK:</b> Ponavljanje tekućeg zapisa. <b>ALBUM:</b> Ponavljanje tekućeg albuma.
<b>JPEG</b>	<b>OFF</b> <b>IMAGE:</b> Ponavljanje tekuće slike. <b>ALBUM:</b> Ponavljanje tekućeg albuma.
<b>DivX</b>	<b>OFF</b> <b>FILE:</b> Ponavljanje tekuće video datoteke. <b>ALBUM:</b> Ponavljanje tekućeg albuma (mape).

Opcije reprodukcije u slučajnom redoslijedu i reprodukcijски slijed svakog diska/formata prikazani su u donjoj tablici.

Disk/format	Opcije
<b>DVD</b> *2	<b>OFF</b> <b>TITLE:</b> Reprodukcija poglavlja unutar tekućeg naslova slučajnim redoslijedom.
<b>VCD</b> *1 <b>C D</b>	<b>OFF</b> <b>DISC:</b> Reprodukcija zapisa tekućeg diska slučajnim redoslijedom.
<b>MP3</b> <b>WMA</b> <b>JPEG</b> <b>DivX</b>	<b>OFF</b> <b>ALBUM:</b> Reprodukcija zapisa/slika/video datoteka tekućeg albuma (mape) slučajnim redoslijedom.

\*1 Dostupno samo kod reprodukcije 1.0/1.1 VCD-a ili version 2.0 VCD-a bez funkcije PBC.

\*2 Ne vrijedi za DVD-R/DVD-R DL/DVD-RW u VR modu.

Za povratak na standardnu reprodukciju odaberite "OFF":

### Napomene

- Vratite li se na izbornik diska/glavni izbornik, ponavljanje i reprodukcija u slučajnom redoslijedu se poništavaju.
- Ponavljanje i reprodukcija u slučajnom redoslijedu ne mogu se podesiti u izborniku diska/glavnom izborniku.

## Podešavanje iz izbornika načina reprodukcije

DVD VCD JPEG DivX

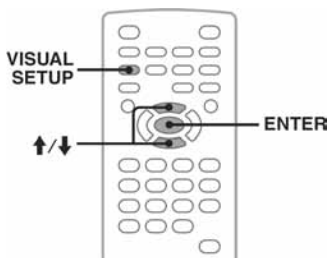

**1** Pritisnite **VISUAL SETUP** tijekom reprodukcije.

Pojavi se izbornik načina reprodukcije.

**2** Pritisnite **↑/↓** za odabir **OFF** ili **SKIP** i nakon toga **ENTER**.

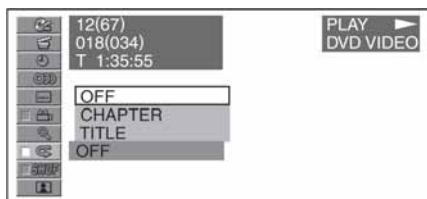

**3** Pritisnite **↑/↓** za odabir željene opcije i pritisnite **ENTER**.

Počinje ponavljanje ili reprodukcija u slučajnom redoslijedu.

Za isključenje izbornika načina reprodukcije, pritisnite **VISUAL SETUP**.

### Napomena

Odabrani način reprodukcije se isključuje kad se disk izbaci.

## Reprodukcija od željenog mjesta

DVD VCD C D MP3 WMA  
JPEG DivX

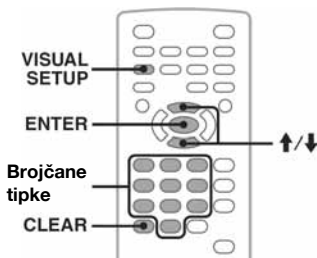

Možete izravno pronaći željeno mjesto početka reprodukcije unosom broja naslova, poglavlja itd.

**1** Tijekom reprodukcije brojčanim tipkama unesite broj zapisa, naslova itd. i zatim pritisnite **ENTER**.

Reprodukcija počinje od odabranog mjesta.

## Podešavanje iz izbornika načina reprodukcije

DVD VCD JPEG DivX

Na raspolaganju su sljedeće opcije, ovisno o disku/formatu:

Disk/format	Opcije
<b>DVD</b>	<b>TITLE</b> Pokreće reprodukciju od odabranog naslova. <b>CHAPTER</b> Pokreće reprodukciju od odabranog poglavlja. <b>TIME</b> Pokreće reprodukciju od mjesta označenog unosom vremena.
<b>VCD</b> *	<b>TRACK</b> Započinje reprodukciju od odabranog zapisa.
<b>JPEG</b>	<b>ALBUM</b> Pokreće reprodukciju od odabranog albuma. <b>IMAGE</b> Pokreće reprodukciju od odabrane slike.

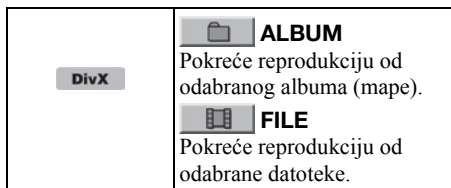

\* Dostupno samo kod reprodukcije VCD-a bez funkcije PBC.

**1 Pritisnite (VISUAL SETUP) tijekom reprodukcije**

Pojavi se izbornik načina reprodukcije.

**2 Pritisnite ↑/↓ za odabir željene opcije i pritisnite (ENTER).**



Broj u zagradi označava ukupan broj opcija koje se mogu odabrati.

**3 Brojčanim tipkama unesite broj parametra za reprodukciju ili vremenski kôd.**

Primjerice, ako želite pronaći mjesto na 2 sata, 10 minuta i 20 sekundi nakon početka, unesite "21020".

Za brisanje brojeva koje ste unijeli, pritisnite (CLEAR).

**4 Pritisnite (ENTER).**

Reprodukcija započinje od odabranog mjesta.

Za isključenje izbornika načina reprodukcije, pritisnite (VISUAL SETUP).

## Prikaz liste zapisa/slika/video datoteka — Quick-BrowZer

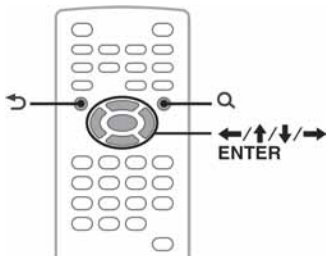

## Odabir zapisa/slike/video datoteke

**C D MP3 WMA JPEG DivX**

Možete prikazati listu albuma/mapa/zapisa/slika/video datoteka na monitoru i odabrati neke od njih za reprodukciju.

Ova funkcija je praktična, posebno za diskove u MP3/WMA/JPEG/DivX formatu s mnogo albuma, zapisa itd.

**1 Tijekom reprodukcije pritisnite Q.**

Pojavi se popis zapisa/slika/video datoteka na trenutnom disku, odnosno u albumu\*/mapi\*.



Želite li se pomaknuti na prethodnu/sljedeću stranicu, pritisnite ←/→.

Za pomak na gornju razinu pritisnite ↵\*.

Za odabir željene mape, pritisnite ↑/↓ i zatim (ENTER)\*.

\* Samo tijekom reprodukcije MP3/WMA/JPEG/DivX datoteka.

**2 Pritisnite ↑/↓ za odabir željenog zapisa/slike/video datoteke i pritisnite (ENTER).**

Počinje reprodukcija odabranog zapisa/slike/video datoteke.

### Na uređaju

Umjesto pritiska na tipke ↑/↓ zakrenite regulator; umjesto pritiska na tipke ←/→ pritisnite (SEEK) -/+; pritisnite regulator umjesto pritiska na tipku (ENTER).

## Odabir vrste datoteke

**MP3 WMA JPEG DivX**

Ako disk sadrži više vrsta datoteka, mogu se reproducirati samo odabrane (audio/video/slikovne). Slijed reprodukcije vrsta datoteka je tvornički podešen na audio, video, zatim slike (npr. ako disk sadrži video i slikovne datoteke, reproducira se samo video). Možete odabrati vrstu datoteka za listu i zatim odabrati željenu.

**1 Tijekom reprodukcije pritisnite Q.**

nastavlja se na sljedećoj stranici →

## 2 Pritisnite $\uparrow/\downarrow$ za odabir liste željenih vrsta datoteke i pritisnite $\text{ENTER}$ .

Za prikaz liste MP3 i WMA datoteka, odaberite "LIST UP AUDIO FILES."

Za prikaz liste DivX datoteka, odaberite "LIST UP VIDEO FILES."

Za prikaz liste JPEG datoteka, odaberite "LIST UP IMAGE FILES."

## 3 Pritisnite $\uparrow/\downarrow$ za odabir liste željene datoteke i pritisnite $\text{ENTER}$ .

Počinje reprodukcija odabrane datoteke.

### Na uređaju

Umjesto pritiska na tipke  $\uparrow/\downarrow$  zakrenite regulator; pritisnite regulator umjesto pritiska na tipku  $\text{ENTER}$ .

## Pregled podataka o audio disku

CD MP3 WMA

Tijekom audio reprodukcije, na monitoru možete provjeriti informacije o disku.

### Primjer: tijekom reprodukcije MP3

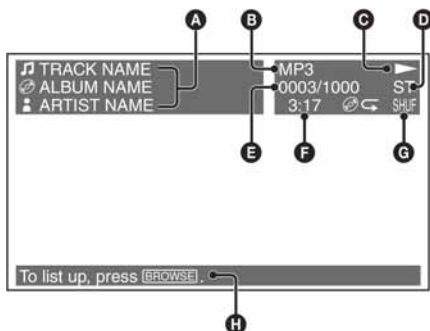

- A** Broj ili naziv zapisa  
Naziv diska/albuma  
Ime izvođača
- B** Format
- C** Status reprodukcije (▶, || itd.)
- D** Trenutni audio kanal  
Tijekom reprodukcije CD/MP3/WMA, audio kanal se može promijeniti. Za detalje pogledajte "Promjena audio kanala" na str. 25.
- E** Broj zapisa/Ukupno
- F** Protoklo vrijeme reprodukcije
- G** Trenutni način reprodukcije
- H** Pomoćne poruke za određenu funkciju

### Savjet

Željeni zapis za reprodukciju možete odabrati i preko liste (Quick-Browse) (str. 31).

## Napredne funkcije — Radio

### Pohrana i prijem postaja

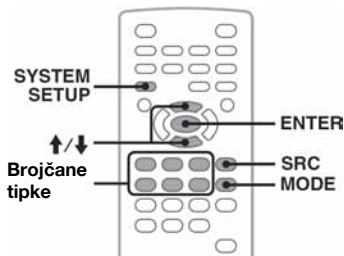

### Oprez

Kod ugadanja postaja za vrijeme vožnje, koristite funkciju "Best Tuning Memory" (BTM) kako biste spriječili eventualne prometne nezgode.

### Automatska pohrana — BTM

#### 1 Pritisnite $\text{SRC}$ više puta dok se ne pojavi "TUNER".

Za promjenu valnog područja pritisnite  $\text{MODE}$  više puta. Možete birati između FM1, FM2, FM3, MW ili LW.

#### 2 Pritisnite $\text{SYSTEM SETUP}$ .

Pojavi se opcija izbornika System setup.

#### 3 Pritisnite $\uparrow/\downarrow$ za odabir "BTM" i pritisnite $\text{ENTER}$ .

Uređaj pohranjuje postaje na brojčane tipke (1 – 6) slijedom njihovih frekvencija. Kad je postaja pohranjena, čuje se zvučni signal.

### Na uređaju

Pritisnite  $\text{SOURCE}$  umjesto  $\text{SRC}$ ; pritisnite  $\text{SETUP}$  i umjesto  $\text{SYSTEM SETUP}$ ; umjesto pritiska na tipke  $\uparrow/\downarrow$  zakrenite regulator; pritisnite regulator umjesto pritiska na tipku  $\text{ENTER}$ .

### Ručna pohrana

#### 1 Dok slušate postaju koju želite pohraniti, pritisnite i zadržite brojčanu tipku (1 – 6) dok se na pokazivaču uređaja ne pojavi "MEM".

Na pokazivaču se pojavi oznaka brojčane tipke.

### Napomena

Pokušate li pohraniti drugu postaju pod istom brojčanom tipkom, prethodno pohranjena postaja se briše.

### Savjet

Prilikom pohrane RDS postaje pohranjuju se i AF/TA postavke (str. 33).



## Prijem pohranjenih postaja

- 1 Odaberite valno područje, zatim pritisnite brojčanu tipku (① - ⑥).

### RDS

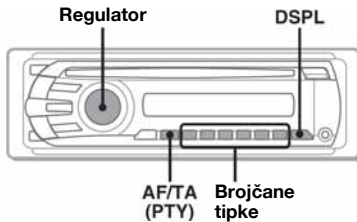

## Pregled

FM postaje s uslugom Radio Data System (RDS) zajedno s uobičajenim signalom za slušanje radijskog programa odašilju i nečujne digitalne informacije.

## Stavke na pokazivaču

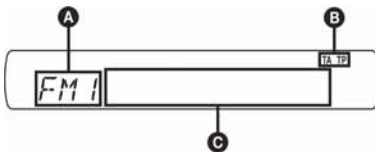

- A** Valno područje, funkcija
- B** TA/TP\*1
- C** Frekvencija\*2 (naziv pružatelja programa), broj pohranjene postaje, točno vrijeme, RDS podaci

\*1 "TA" treperi tijekom primanja prometnih obavijesti. "TP" indikator uključuje se prilikom prijema takve radio postaje.

\*2 Tijekom prijema RDS postaje znak "\*" je prikazan lijevo od frekvencije.

Kako biste promijenili prikazane stavke **C**, pritisnite **(DSPL)**.

## RDS usluga

Ovaj uređaj automatski pruža sljedeće RDS usluge:

### AF (alternativne frekvencije)

Ova funkcija odabire i nanovo ugađa postaju prema najjačem dostupnom signalu. Uporabom ove funkcije možete neprestano slušati isti program tijekom dugotrajne vožnje bez potrebe ponovnog ručnog ugađanja iste postaje.

**TA** (prometne obavijesti)/**TP** (prometni program) Pruža aktualne prometne obavijesti/programme. Obavijesti/programi prekidaju izvor koji tog trena koristite.

### PTY (vrste programa)

Prikazuje vrstu programa koju trenutno primate i traži vrstu programa koju ste odabrali.

### CT (točno vrijeme)

CT podatak o točnom vremenu u okviru RDS prijema podešava sat.

### Napomene

- Sve RDS funkcije možda neće biti dostupne, ovisno o državi/regiji.
- RDS neće funkcionirati ukoliko je signal prestab ili ukoliko postaja koju ste ugodili ne pruža RDS podatke.

## Podešavanje AF i TA postavke

AF/TA postavke i način njihove izmjene prikazani su dolje.

**AF-ON:** uključuje AF, a isključuje TA.

**TA-ON:** uključuje TA, a isključuje AF.

**AF, TA-ON:** uključuje AF i TA.

**AF, TA-OFF:** isključuje AF i TA.

- 1 Pritisnite **(AF/TA)** nekoliko puta dok se ne pojavi željena postavka.

## Pohranjivanje RDS postaja s AF i TA postavkama

Možete pohraniti RDS postaje zajedno s AF/TA postavkama. Ukoliko koristite BTM funkciju možete pohraniti samo RDS postaje s istim AF/TA postavkama.

Pohranjujete li ručno možete pohraniti i RDS i ne-RDS postaje zajedno s AF/TA postavkama svake postaje.

- 1 Podesite AF/TA, a zatim pohranite postaju pomoću BTM ili ručno.

nastavlja se na sljedećoj stranici →

## Primanje hitnih obavijesti

S uključenim funkcijama AF ili TA hitne obavijesti će automatski prekinuti trenutno odabrani izvor.

### Savjet

Podesite li razinu glasnoće tijekom prometnih obavijesti ta će razina biti pohranjena u memoriji za sve naredne prometne obavijesti, neovisno o uobičajenoj razini glasnoće.

## Slušanje jednog regionalnog programa – REG

Kad je AF funkcija uključena tvorničko podešenje ovog uređaja ograničava prijem na određeno područje tako da se radio postaja neće promijeniti zbog jače frekvencije neke druge postaje.

Ukoliko napustite područje prijema odabranog regionalnog programa podesite postavku "REG-OFF" u postavkama sustava tijekom FM prijema (str. 42).

### Napomena

Ovu funkciju ne možete koristiti Engleskoj i u nekim drugim državama.

---

## Odabir vrste programa – PTY

### 1 Pritisnite i zadržite (AF/TA) (PTY) tijekom FM prijema.

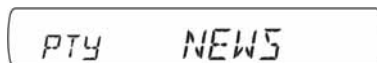

Naziv trenutne vrste programa pojavljuje se ukoliko postaja emitira PTY podatke.

### 2 Zakrenite regulator kako biste odabrali vrstu programa.

### 3 Pritisnite regulator.

Uređaj traži postaju koja emitira odabranu vrstu programa.

---

## Vrste programa

**NEWS** (novosti), **AFFAIRS** (aktualna događanja), **INFO** (vijesti), **SPORT** (sportovi), **EDUCATE** (obrazovni program), **DRAMA** (dramski program), **CULTURE** (kulturni program), **SCIENCE** (znanstveni program), **VARIED** (miješano), **POP M** (popularna glazba), **ROCK M** (rock glazba), **EASY M** (lagana glazba), **LIGHT M** (lagana klasična glazba), **CLASSICS** (klasična glazba), **OTHER M** (ostale vrste glazbe), **WEATHER** (vremenska prognoza), **FINANCE** (financije), **CHILDREN** (programi za djecu), **SOCIAL A** (društvena zbivanja), **RELIGION** (vjerski program), **PHONE IN** (program otvoren za javljanje slušatelja), **TRAVEL** (putovanja), **LEISURE** (slobodno vrijeme), **JAZZ** (jazz glazba), **COUNTRY** (country glazba), **NATION M** (narodna glazba), **OLDIES** (evergreen glazba), **FOLK M** (folklorna glazba), **DOCUMENT** (dokumentarni program).

---

### Napomena

Ovu funkciju ne možete koristiti u državama/regijama u kojima PTY podaci nisu dostupni.

---

## Podešavanje funkcije CT

### 1 Podesite "CT-ON" u postavkama sustava (str. 41).

### Napomene

- CT funkcija možda neće funkcionirati čak i ako imate RDS postaju.
- Moguće su razlike između vremena podešenog CT funkcijom i stvarnog točnog vremena.

## Podešavanje zvuka

### Promjena zvučnih postavki

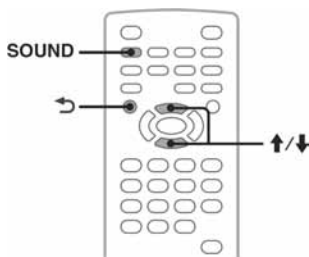

Možete podesiti karakteristike zvuka po želji. Opcije i podešavanja navedeni su u nastavku.

**EQ3:** Odabir jedne od 7 krivulja ekvilizatora.

**LOW, MID, HI\*1:** Ugađanje glasnoće odabrane frekvencije EQ3 ekvilizatora.

**BAL** (balans): Podešavanje balansa između lijevih i desnih zvučnika.

**FAD** (fader): Podešavanje balansa između prednjih i stražnjih zvučnika.

\* *Pojavljuje se samo kad je aktiviran EQ3.*

**1** Tijekom reprodukcije/prijema više puta pritisnite **(SOUND)** dok se na pokazivaču uređaja ne pojavi željena opcija.

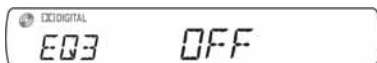

**2** Pritisnite **↑/↓** za podešavanje razine ili odabir željene opcije.

**3** Pritisnite **↶**.

Podešavanje je dovršeno i prikaz se vraća na uobičajeni mod reprodukcije/prijema.

#### Na uređaju

Umjesto tipke **(SOUND)** pritisnite regulator glasnoće, a umjesto pritiska tipaka **↑/↓** zakrenite regulator.

## Podešavanje krivulje ekvilizatora – EQ3

Opcija "CUSTOM" unutar EQ3 omogućuje ručno podešavanje ekvilizatora. Možete podesiti razinu 3 različite frekvencije: "LOW", "MID" i "HI".

**1** Tijekom reprodukcije/prijema više puta pritisnite **(SOUND)** dok se ne pojavi "EQ3".

**2** Pritisnite **↑/↓** za odabir "CUSTOM".

**3** Više puta pritisnite **(SOUND)** dok se ne pojavi "LOW", "MID" ili "HI".

**4** Pritisnite **↑/↓** za podešavanje razine svake frekvencije.

Razina je podesiva u pojedinačnim koracima, između -10 i +10.

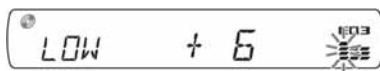

Za povratak na tvornički podešenu postavku ekvilizatora, pritisnite i zadržite **(SOUND)**.

**5** Pritisnite **↶**.

Podešavanje je dovršeno i prikaz se vraća na uobičajeni mod reprodukcije/prijema.

#### Savjet

Druge postavke ekvilizatora su također podesive.

#### Na uređaju

Zakrenite regulator umjesto pritiska na **(SOUND)**, pritisnite regulator umjesto **↑/↓**.





## Podešavanje opcija

U sljedeća dva izbornika podešavanja dostupne su razne opcije.

- **Visual setup izbornik (str. 36)**  
Omogućuje podešavanje vizualnih postavki (na monitoru).
- **System setup izbornik (str. 40)**  
Omogućuje podešavanje sistemskih postavki (na uređaju).

## Visual setup

Ovaj izbornik sadrži sljedeće kategorije.

-  **LANGUAGE SETUP** (str. 37)  
Podešavanje jezika izbornika, titla itd.
-  **DISPLAY SETUP** (str. 37)  
Podešavanje postavki spojenog monitora.
-  **CUSTOM SETUP** (str. 38)  
Podešavanje reprodukcije diska.
-  **AUDIO SETUP** (str. 39)  
Podešavanje zvuka u skladu s diskom.
-  **RESET** (str. 39)  
Resetiranje svih postavki.

## Osnovni postupci u izborniku Visual setup

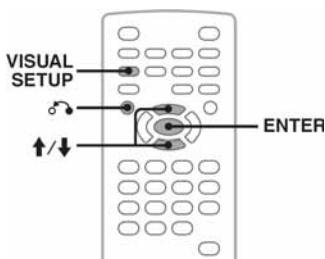

Opcije ovog izbornika možete podesiti na sljedeći način.

Primjerice, kad podešavate format slike na "4:3 PAN SCAN".

### 1 Pritisnite **(VISUAL SETUP)** dok je uređaj isključen.

Pojavi se izbornik Visual setup.

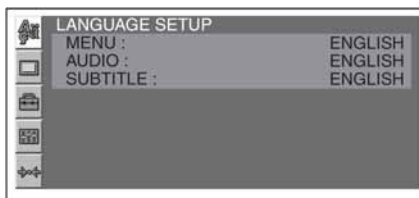

### 2 Pritisnite **↑/↓** za odabir **(DISPLAY SETUP)** i pritisnite **(ENTER)**.

Pojave se opcije za podešavanje.

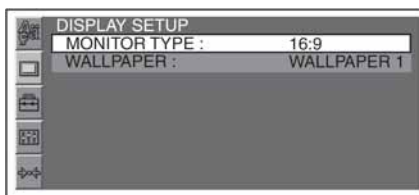

### 3 Pritisnite **↑/↓** za odabir "MONITOR TYPE" i pritisnite **(ENTER)**.

Pojave se opcije.

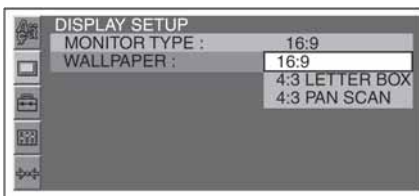



### 4 Pritisnite **↑/↓** za odabir "4:3 PAN SCAN" i pritisnite **(ENTER)**.

Podešavanje je dovršeno.

Za povratak na prethodni izbornik pritisnite **↶**.  
Za isključenje izbornika Visual setup, pritisnite **(VISUAL SETUP)**.





## Podešavanje jezika pokazivača ili titla DVD

Odaberite  (LANGUAGE SETUP) i zatim odaberite željenu opciju iz donje tablice tipkama / i ENTER. Pojednosti o podešavanju potražite u odjeljku "Osnovni postupci u izborniku Visual setup" na str. 36.



Opcija	Namjena
<b>MENU</b>	Promjena jezika izbornika snimljenog na disku.
<b>AUDIO</b>	Promjena jezika dijaloga.
<b>SUBTITLE</b>	Promjena jezika titlova pohranjenih na disku.



## Podešavanje pokazivača

Odaberite  (DISPLAY SETUP) i zatim odaberite željenu opciju iz donje tablice tipkama / i ENTER. Pojednosti o podešavanju potražite u odjeljku "Osnovni postupci u izborniku Visual setup" na str. 36.

"●" označava tvorničko podešenje.

Opcija	Postavka	Namjena
<b>MONITOR TYPE</b> Omogućava odabir formata spojenog monitora.	<b>16:9 (●)</b> 	Prikaz slike širokog formata (wide). Odaberite ovu opciju ako ste priključili <i>wide</i> monitor ili monitor koji podržava <i>wide</i> format slike.
	<b>4:3 LETTER BOX</b> 	Prikaz slike širokog formata s crnim prugama ispod i iznad slike. Odaberite ovu opciju ako ste priključili uređaj sa pokazivačem formata 4:3.
	<b>4:3 PAN SCAN</b> 	Prikaz slike širokog formata preko cijelog pokazivača uz automatsko uklanjanje krajnjih dijelova slike koji se ne mogu prikazati na pokazivaču.
<b>WALLPAPER</b>	<b>WALLPAPER 1 (●), 2, 3</b>	Odabir pozadinske slike.

### Napomena

Ovisno o disku, možda će se automatski odabrati "4:3 LETTER BOX" umjesto "4:3 PAN SCAN" ili obrnuto.



## Korisničke postavke

Odaberite (CUSTOM SETUP) i zatim odaberite željenu opciju iz donje tablice tipkama / i . Pojednosti o podešavanju potražite u odjeljku "Osnovni postupci u izborniku Visual setup" na str. 36.

Detalje potražite na navedenim stranicama. "●" označava tvorničko podešenje.

Opcija	Postavka	Namjena
<b>PARENTAL CONTROL</b> (str. 28) <b>DVD</b> *1	<b>OFF</b> → (●)	Isključenje ograničenja reprodukcije.
	<b>ON</b> →	Uključenje ograničenja reprodukcije.
	<b>PLAYER</b> →	Podešavanje standarda ograničenja i razine.
	<b>PASSWORD</b> →	Promjena četveroznamenkaste zaporkе.
<b>DivX VOD</b> <b>DivX</b>	<b>Done</b>	Zatvaranje izbornika.
Prikazuje registracijski kôd ovog uređaja. Za više informacija posjetite <a href="http://www.divx.com/vod">http://www.divx.com/vod</a>		
<b>SLIDE SHOW TIME</b> <b>JPEG</b>	<b>5 sec. (●), 10 sec., 20 sec., 40 sec., 60 sec.</b>	Podešavanje intervala prikaza slika za slide show.
	<b>FIXED</b>	Isključenje slide show prikaza.
<b>MULTI-DISC RESUME</b> <b>DVD</b> *2 <b>VCD</b>	<b>ON (●)</b>	Pohranjivanje mjesta zaustavljanja reprodukcije u memoriju za do 5 diskova. (Ostaju u memoriji i ako se odabere "OFF".)
	<b>OFF</b>	Nema pohranjivanja mjesta zaustavljanja reprodukcije u memoriju. Mogućnost nastavljanja reprodukcije samo kod trenutno umetnutog diska.
<b>PLAY LIST PLAY</b> <b>DVD</b> (samo DVD-R/DVD-R DL/ DVD-RW samo u VR modu)	<b>ORIGINAL (●)</b>	Reprodukcija izvorno snimljenih naslova.
	<b>PLAY LIST</b>	Reprodukcija editirane playliste.
<b>PICTURE EQ</b> (str. 27) <b>DVD</b> <b>VCD</b> <b>JPEG</b> <b>DivX</b>	<b>AUTO (●)</b>	Opcije se prilagođuju ovisno o tome je li svjetlo uključeno ili isključeno, u skladu s podešenjem svjetline pokazivača (str. 41).
	<b>LIGHT OFF</b>	Opcije za gledanje uz dnevno svjetlo.
	<b>LIGHT ON</b>	Opcije za gledanje noću.

\*1 Osim DVD-R/DVD-R DL/DVD-RW diskova u VR modu.

\*2 Samo DVD VIDEO.

### Napomena

Ako je aktivna funkcija Parental control, nastavak reprodukcije od mjesta zaustavljanja ne radi. U tom slučaju reprodukcija se pokreće od početka diska kad ga umetnete.



## Postavke zvuka

Odaberite (AUDIO SETUP) i zatim odaberite željenu opciju iz donje tablice tipkama / i **(ENTER)**. Pojediniosti o podešavanju potražite u odjeljku "Osnovni postupci u izborniku Visual setup" na str. 36.

Detalje potražite na navedenim stranicama. "●" označava tvorničko podešenje.

Opcija	Postavka	Namjena
<b>AUDIO DRC</b> *	<b>STANDARD (●)</b>	Odabir standardnog podešenja.
Omogućava jasnu reprodukciju zvuka kad je smanjena glasnoća kod reprodukcije DVD diska koji podržava Audio DRC (Dynamic Range Control)	<b>WIDE RANGE</b>	Omogućava osjećaj nazočnosti na mjestu izvođenja glazbe.

\* Osim DVD-R/DVD-R DL/DVD-RW diskova u VR modu.



## Resetiranje svih postavki

Sve postavke (osim Parental control) u izborniku Visual setup se mogu resetirati na tvorničke vrijednosti. Odaberite (RESET) i zatim "RESET ALL SETTINGS", "YES" pomoću tipaka / i **(ENTER)**. Pojediniosti o podešavanju potražite u odjeljku "Osnovni postupci u izborniku Visual setup" na str. 36.

### **Napomena**

*Nemojte isključivati uređaj dok je u tijeku resetiranje. Postupak traje nekoliko sekundi.*

## System setup

Ovaj izbornik sadrži sljedeće kategorije.

- **SET:** Opća podešenja (str. 41)
- **DSPL:** Postavke prikaza na pokazivaču (str. 41)
- **R/M:** Postavke radijskog prijema (str. 42)
- **SND:** Postavke zvuka (str. 42)

### Osnovni postupci u izborniku System setup

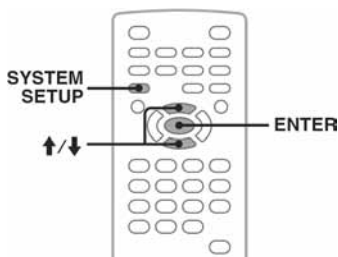

Opcije ovog izbornika možete podesiti na sljedeći način.

Primjerice, kad podešavate demo mod.

**1 Pritisnite** **(SYSTEM SETUP)** **dok je uređaj isključen.**

Pojavi se izbornik System setup.

**2 Pritisnite** **↑/↓** **za odabir "DEMO" i pritisnite** **(ENTER).**

Pojavi se opcija.



**3 Pritisnite** **↑/↓** **za odabir "ON" ili "OFF" i pritisnite** **(ENTER).**

Podešavanje je dovršeno.

Za isključenje izbornika System setup, pritisnite

**(SYSTEM SETUP).**

#### **Na uređaju**

*Pritisnite tipku **(SETUP)** umjesto tipke **(SYSTEM SETUP)**; zakrenite regulator umjesto pritiska na tipke **↑/↓**; pritisnite regulator umjesto tipke **(ENTER)**.*



Detalje potražite na navedenim stranicama. "●" označava tvorničko podešenje.

## SET (Setup)

Opcija	Postavka	Namjena	Status uređaja
<b>CLOCK-ADJ</b> (podešavanje sata) (str. 43)	–	–	
<b>CT</b> (točno vrijeme) (str. 33, 34)	<b>ON</b>	Uključenje CT funkcije.	Bilo koji.
	<b>OFF (●)</b>	Isključenje CT funkcije.	
<b>BEEP</b>	<b>ON (●)</b>	Uključenje zvučnog signala.	
	<b>OFF</b>	Isključenje zvučnog signala.	
<b>COLOR-SYS</b> (sustav boja) Mijenja signal video izlaza sukladno priključenom monitoru.	<b>PAL (●)</b>	Podešavanje na PAL.	Uređaj isključen.
	<b>NTSC</b>	Podešavanje na NTSC.	
<b>AUTO-OFF</b> Za automatsko isključenje uređaja nakon podešenog vremena.	<b>NO (●)</b>	Isključenje funkcije Auto Off.	Bilo koji.
	<b>30S, 30M, 60M</b>	Odabir željenog vremena.	

## DSPL (Display)

Opcija	Postavka	Namjena	Status uređaja
<b>M.DSPL</b> (Motion Display) Odabir načina pomicanja prikaza na pokazivaču.	<b>SA (●)</b>	Prikaz pokretnih uzoraka i analizatora spektra.	Tijekom repro- dukcije/radijskog prijema.
	<b>OFF</b>	Isključenje pomicanja.	
<b>DEMO</b> (demo prikaz)	<b>ON (●)</b>	Uključenje demo prikaza.	Uređaj isključen.
	<b>OFF</b>	Isključenje demo prikaza.	
<b>DIMMER</b> Podešavanje svjetline pokazivača.	<b>ON</b>	Zatamnivanje pokazivača.	Bilo koji.
	<b>OFF (●)</b>	Zatamnivanje isključeno.	
<b>AUTO-SCRL</b> (Auto Scroll) Za automatsko pomicanje teksta na pokazivaču.	<b>ON (●)</b>	Za pomicanje.	Tijekom repro- dukcije diska.
	<b>OFF</b>	Za isključenje pomicanja.	

nastavlja se na sljedećoj stranici →

## R/M (Radijski prijem)

Opcija	Postavka	Namjena	Status uređaja
<b>LOCAL</b> (lokalne postaje)	<b>ON</b>	Ugađaju se samo postaje s jakim signalima.	Tijekom radijskog prijema.
	<b>OFF (●)</b>	Za normalno ugađanje.	
<b>MONO</b> (mono zvuk) Odaberite kako biste poboljšali loš FM prijem.	<b>ON</b>	Slušanje stereo zvuka u mono tehnici.	
	<b>OFF (●)</b>	Za stereo reprodukciju.	
<b>REGIONAL</b> (str. 34)	<b>ON (●)</b>	Zadržavanje na jednom regionalnom programu.	Tijekom FM prijema.
	<b>OFF</b>	Za deaktivaciju prilikom napuštanja područje prijema programa.	
<b>BTM</b> (Best Tuning Memory) (str. 32)	–	–	Tijekom radijskog prijema.

## SND (zvuk)

Opcija	Postavka	Namjena	Status uređaja
<b>LOUD</b> (jakost zvuka) Za jasan zvuk pri niskoj glasnoći.	<b>OFF (●)</b>	Basovi i visoki tonovi su standardni.	Tijekom reprodukcije/radijskog prijema.
	<b>ON</b>	Basovi i visoki tonovi su naglašeni.	
<b>AUX-LEVEL</b> (str. 44)	<b>(-8 ~ +18)</b> <b>●: 0</b>	Za odabir razine.	Tijekom reprodukcije uređaja spojenog na priključak AUX.
<b>DVD-LEVEL</b> (str. 26)	<b>ADJST-ON</b>	Dopuštenje podešavanja izlazne razine za Dolby Digital format.	Tijekom reprodukcije diska.
	<b>ADJST-OFF (●)</b>	Za isključivanje podešavanja razine.	
<b>DOLBY-ADJ</b> (podešavanje razine za dolby) (str. 26)*	<b>(-10 ~ +10)</b> <b>●: +8</b>	Za odabir razine.	

\* *Pojavljuje se i dostupno jedino kada je "DVD-LEVEL" podešen na "ADJST-ON".*

## Podešavanje sata

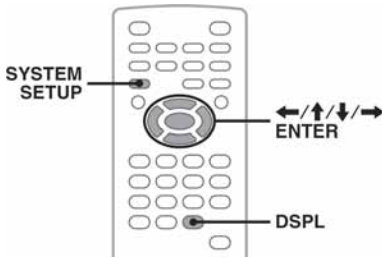

Sat upotrebljava 24-satni sustav računanja vremena.

- 1 Pritisnite (SYSTEM SETUP).**  
Na pokazivaču uređaja se pojavi opcija izbornika System setup.
- 2 Pritisnite ↑/↓ više puta za odabir "CLOCK-ADJ" i pritisnite (ENTER).**  
Treperi indikator sati.



- 3 Pritisnite ↑/↓ za podešavanje sati i minuta.**  
Za pomicanje digitalnog indikatora pritisnite ←/→.
- 4 Pritisnite (ENTER).**  
Podešavanje je dovršeno.

Želite li isključiti prikazivanje sata tijekom reprodukcije pritisnite (SYSTEM SETUP).

Za prikaz točnog vremena tijekom reprodukcije, više puta pritisnite (DSPL).

### Na uređaju

Pritisnite (SETUP) umjesto tipke (SYSTEM SETUP), zakrenite regulator umjesto pritiska na tipke ↑/↓, pritisnite ◀◀◀/▶▶▶ umjesto tipaka ←/→, pritisnite regulator umjesto tipke (ENTER).

## Uporaba dodatne opreme

### Dodatna oprema

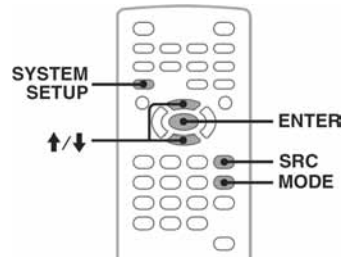

Na ovaj sustav možete spojiti dodatne uređaje i slušati njihov zvuk putem auto zvučnika. Možete spojiti do 2 uređaja, jedan na AUX ulaz (stereo mini-priključak) na prednjoj strani, a drugi na AUX AUDIO IN na stražnjoj strani. Razina glasnoće ovog sustava i dodatnog audio uređaja može se ujednačiti.

### Spajanje prijenosnog audio uređaja

- 1 Isključite prijenosni audio uređaj.
- 2 Smanjite glasnoću auto radija.
- 3 Spojite prijenosni audio uređaj na auto radio.

#### Na prednjoj strani

Spojite na AUX ulaz.

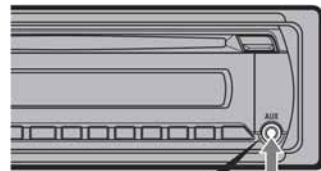

Kabel za povezivanje\*  
(nije isporučen)

\* Koristite isključivo kabel s ravnim priključkom.

#### Na stražnjoj strani

Spojite na priključnice AUX AUDIO IN.

nastavlja se na sljedećoj stranici →

## Odabir pomoćnog uređaja

- 1 Više puta pritisnite **(SRC)** dok se na pokazivaču glavnog uređaja ne pojavi "AUX".
- 2 Pritisnite **(MODE)** za odabir "FRONT-IN" ili "REAR-IN".  
Upravljajte pomoćnim uređajem pomoću njegovih kontrola.

## Ugađanje glasnoće

Prije reprodukcije svakako ugodite glasnoću svakog spojenog audio uređaja.

- 1 Smanjite glasnoću auto radija.
- 2 Više puta pritisnite **(SRC)** dok se na pokazivaču glavnog uređaja ne pojavi "AUX".  
Ako su spojena dva pomoćna uređaja, tipkom **(MODE)** odaberite onaj čiju glasnoću želite podesiti.
- 3 Pokrenite reprodukciju spojenog audio uređaja uz umjerenu glasnoću.
- 4 Podesite uobičajenu razinu glasnoće na auto radiju.
- 5 Pritisnite **(SYSTEM SETUP)**.
- 6 Pritisnite **↑/↓** za odabir "AUX-LEVEL " i pritisnite **(ENTER)**.
- 7 Pritisnite **↑/↓** za podešavanje razine ulaznog signala.  
Taj parametar je podesiv u pojedinačnim koracima, između -8 i +18.
- 8 Pritisnite **(ENTER)**.  
Podešavanje je dovršeno.

Za isključivanje izbornika podešavanja sustava, pritisnite **(SYSTEM SETUP)**.

### Na uređaju

Pritisnite **(SOURCE)** umjesto **(SRC)**, pritisnite **(SETUP)** umjesto tipke **(SYSTEM SETUP)**, zakrenite regulator umjesto pritiska na tipke **↑/↓**, pritisnite regulator umjesto tipke **(ENTER)**.

## Dodatne informacije

### Mjere opreza

- Ako je vaše vozilo parkirano izravno na suncu, pustite da se uređaj malo ohladi prije korištenja.
- Električna antena se automatski izvlači kad uređaj radi.

### Napomene o kondenzaciji vlage

Ukoliko dođe do kondenzacije vlage unutar uređaja, uklonite disk i pričekajte oko sat vremena da se uređaj osuši. U suprotnom, uređaj neće pravilno funkcionirati.

### Za održavanje visoke kvalitete zvuka

Pazite da po uređaju ili diskovima ne prolijete tekućinu.

### Napomene o diskovima

- Ne izlažite diskove izravnom sunčevom svjetlu ili izvorima topline kao što su sustavi grijanja; ne ostavljajte ih u automobilu parkiranim na sunčanom mjestu.
- Prije reprodukcije obrišite diskove tkaninom od središta prema rubu. Ne upotrebljavajte otapala poput benzina, razrjeđivača te uobičajenih sredstava za čišćenje.
- Ovaj uređaj namijenjen je za reprodukciju diskova koji su usklađeni s Compact Disc (CD) standardom. DualDisc diskovi i neki glazbeni diskovi zaštićeni tehnologijom za zaštitu autorskih prava nisu usklađeni s tim standardom pa ih prema tome možda nećete moći reproducirati na ovom uređaju.
- **Diskovi koje NIJE MOGUĆE reproducirati na ovom uređaju**
  - Diskovi s etiketama, naljepnicama, ljepljivom trakom ili prilijepljenim papirom. Reprodukcijom ovakvih diskova može doći do smetnje kvara u radu ili do oštećenja diska.
  - Diskovi nestandardnih oblika (npr., oblik srca, kvadrata, zvijezde). Pokušajem reprodukcije ovakvih diskova može doći do oštećenja uređaja.
  - Diskovi od 8 cm.



### Napomena o reprodukcijским funkcijama DVD i VCD diskova

Neke reprodukcijske funkcije DVD i VCD diskova unaprijed je odredio proizvođač. Budući da ovaj uređaj reproducira diskove u skladu s tim postavkama, neke funkcije neće biti dostupne. Također, pogledajte upute isporučene s DVD i VCD diskovima.

## Napomene o DATA CD i DATA DVD diskovima

- Neki DATA CD/DATA DVD diskovi (ovisno o opremi kojom su snimljeni i njihovom stanju) možda se neće moći reproducirati na ovom uređaju.
- Neke diskove je potrebno finalizirati (str. 45).
- Uređaj je kompatibilan sa sljedećim standardima.  
Za DATA CD diskove
  - ISO 9660 level 1/level 2 format, Joliet/Romeo u ekspanzijskom formatu
  - Multi SessionZa DATA DVD diskove
  - UDF Bridge format (kombinirani UDF i ISO 9660)
  - Multi Border
- Maksimalni broj:
  - mapa (albuma): 256 (uključujući korijenske i prazne mape).
  - datoteka (zapis/slika/video) i mapa na disku: 2000 (ako nazivi mapa/datoteka sadrže mnogo znakova, taj broj može biti manji od 2000).
  - broj znakova mape/datoteke koji se mogu prikazati: 64 (Joliet/Romeo).

## Napomene o finaliziranju diskova

Za reprodukciju u ovom uređaju, sljedeći diskovi moraju biti finalizirani.

- DVD-R/DVD-R DL (u video modu/VR modu)
- DVD-RW u video modu
- DVD+R/DVD+R DL
- CD-R
- CD-RW

Sljedeći diskovi ne moraju se finalizirati.

- DVD+RW – automatski se finaliziraju.
- DVD-RW u VR modu – finalizacija nije potrebna.

Pogledajte upute isporučene s diskovima.

## Napomene o Multi Session CD/Multi Border DVD diskovima

Ovaj uređaj može reproducirati Multi Session CD/Multi Border DVD diskove pod sljedećim uvjetima. Session mora biti zatvoren, a disk finaliziran.

- Kad je CD-DA (Compact Disc Digital Audio) snimljen u prvom sessionu:  
Uređaj prepoznaje disk kao CD-DA i reproduciraju se samo CD-DA podaci prvog sessiona, čak i ako je u drugim sessionima snimljen drugi format (npr. MP3).
- Kad CD-DA podaci nisu snimljeni u prvom sessionu:  
Uređaj prepoznaje disk kao DATA CD ili DATA DVD i svi CD-DA sessioni se preskaču.
- Kad su snimljene MP3/WMA/AAC/JPEG/DivX/MPEG-4 datoteke:  
Reproduciraju se samo sessioni koji sadrže odabrane vrste datoteka (audio/video/slike)\* (ako u drugim sessionima ima CD-DA ili drugih podataka, oni se preskaču).

\* Detalje o odabiru vrsta datoteka potražite na str. 31.

## Slijed reprodukcije MP3/WMA/JPEG/DivX® zapisa

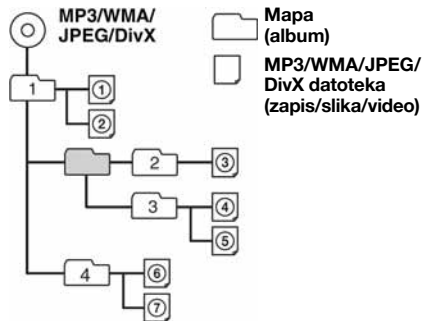

## O MP3 datotekama

- MP3, punim nazivom MPEG-1 Audio Layer-3, je standard kompresije glazbenih datoteka koji omogućuje komprimiranje audio CD podataka na približno 1/10 originalne veličine.
- ID3 podaci verzije 1.0, 1.1, 2.2, 2.3 i 2.4 odnose se samo na MP3. ID3 podaci mogu sadržavati 15/30 (1.0 i 1.1) ili 63/126 znakova (2.2, 2.3 i 2.4).
- Kod dodjeljivanja imena MP3 datotekama, svakako dodajte ekstenziju ".mp3" imenu datoteke.
- Tijekom reprodukcije ili pretraživanja unatrag/unaprijed VBR (varijabilna brzina bit-a) MP3 datoteke, proteklo vrijeme reprodukcije možda neće biti točno prikazano.

### Napomena o MP3 datotekama

Ako reproducirate MP3 zapise s velikom brzinom bita, poput 384 kbps, zvuk može biti isprekidan.

## O WMA datotekama

- WMA, punim nazivom Windows Media Audio, je standard za kompresiju glazbenih datoteka, koji komprimira audio CD podatke na približno 1/22\* njihove originalne veličine.
- WMA podaci mogu sadržavati 63 znaka.
- Kod dodjeljivanja imena WMA datotekama, svakako dodajte ekstenziju ".wma" imenu datoteke.
- Tijekom reprodukcije ili pretraživanja unatrag/ unaprijed VBR (varijabilna brzina bit-a) WMA datoteke, proteklo vrijeme reprodukcije možda neće biti točno prikazano.

\* samo za 64 kbps

### Napomena o WMA datotekama

Reprodukcija sljedećih WMA datoteka nije podržana.  
– lossless komprimiranih  
– zaštićenih od neovlaštenog kopiranja

## O JPEG datotekama

- JPEG je skraćenica od Joint Photographic Experts Group, a riječ je o standardu kompresije fotografija. On sažima fotografije na oko 1/10 do 1/100 izvorne veličine.
- Kod dodjeljivanja imena JPEG datotekama, svakako dodajte ekstenziju ".jpg" imenu datoteke.

### Napomena o JPEG formatima

Reprodukcija progresivnih JPEG datoteka nije podržana.

## O DivX® datotekama

DivX® je skraćenica od Digital Video Express, a riječ je o standardu kompresije video datoteka koji je razvila tvrtka DivX, Inc.

## Održavanje

### Zamjena litijeve baterije daljinskog upravljača

U normalnim uvjetima baterije će trajati oko godinu dana. (Trajanje može biti i kraće, ovisno o uvjetima rada.) Kad baterija oslabi, domet daljinskog upravljača će se smanjiti. Zamijenite bateriju novom CR2025 litijevom baterijom. Korištenje druge baterije može dovesti do požara ili eksplozije.

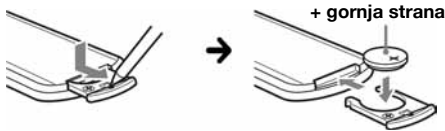

### Napomene o litijevoj bateriji

- Držite litijevu bateriju van dohvata djece. Ako dođe do gutanja baterije, odmah potražite liječničku pomoć.
- Obrišite bateriju suhom krpom za postizanje dobrog kontakta.
- Provjerite polaritet baterije prije umetanja.
- Ne dodirujte bateriju metalnom pincetom, jer može doći do kratkog spoja.

### UPOZORENJE

Baterija može eksplodirati uslijed nepravilnog rukovanja.

Bateriju nemojte puniti, rastavljati niti je bacati u vatru.

### Promjena osigurača

Kod promjene osigurača koristite osigurače iste vrijednosti. Ako osigurač pregori, provjerite priključak napajanja, te zamijenite osigurač. Ako osigurač ponovo pregori, možda je riječ o kvaru na uređaju. U tom slučaju se obratite najbližem Sonyjevom dobavljaču.

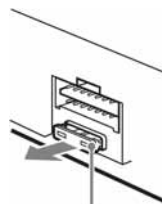

Osigurač (10 A)

## Čišćenje priključaka

Uređaj možda neće dobro raditi ako spojevi između uređaja i prednje ploče nisu čisti. Da ne bi došlo do toga, skinite prednju ploču (str. 15) te očistite spojeve vatiranim štapićem natopljenim alkoholom. Ne primjenjujte prejak pritisak, jer bi moglo doći do oštećenja priključaka.

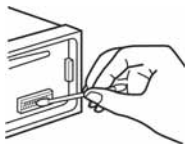

Glavni uređaj

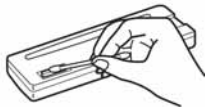

Stražnja strana  
prednje ploče

### Napomene

- Iz sigurnosnih razloga prije čišćenja ugastite vozilo i izvadite ključ iz kontakt-brave.
- Nikad ne dodirujte priključke prstima ili metalnim predmetima.

## Vađenje uređaja

### 1 Skinite zaštitni okvir.

- 1 Izvadite prednju ploču (str. 15).
- 2 Uхватite oba ruba zaštitnog okvira i izvucite ga.

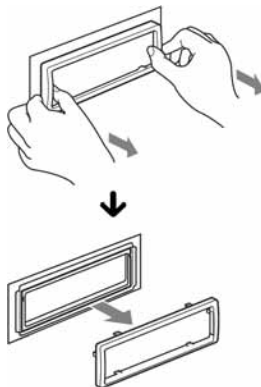

### 2 Izvucite uređaj iz ležišta.

- 1 Istovremeno umetnite oba ključa za vađenje dok ne kliknu.

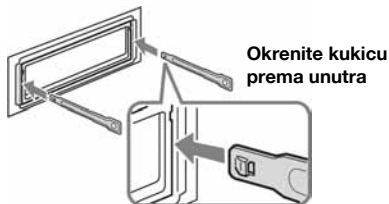

- 2 Povucite ključeve za vađenje kako biste oslobodili uređaj.

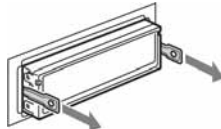

- 3 Izvucite uređaj iz ležišta.

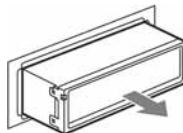

## Tehnički podaci

### Uređaj

**Laser:** Poluvodički laser

**Format signala:** odabir PAL/NTSC

### DVD/CD uređaj

**Omjer signal/šum:** 120 dB

**Frekvencijski odziv:** 10 – 20 000 Hz

**Zavijanje i podrhtavanje:** Ispod mjerljive razine

**Harmonično izobličenje:** 0,01%

### Radijski prijemnik

#### FM

**Opseg ugađanja:** 87,5 – 108 MHz

**Priključak antene:** Vanjski antenski priključak

**Međufrekvencija:** 10,7 MHz/450 kHz

**Iskoristiva osjetljivost:** 9 dBf

**Selektivnost:** 75 dB na 400 kHz

**Omjer signal/šum:** 67 dB (stereo), 69 dB (mono)

**Harmonično izobličenje na 1 kHz:** 0,5 % (stereo)  
0,3 % (mono)

**Odvajanje:** 35 dB na 1 kHz

**Frekvencijski odziv:** 30 – 15 000 Hz

#### MW/LW

**Opseg ugađanja:**

MW: 531 – 1602 kHz

LW: 153 – 279 kHz

**Priključak antene:** Vanjski antenski priključak

**Međufrekvencija:** 10,7 MHz/450 kHz

**Osjetljivost:** MW: 30  $\mu$ V, LW: 40  $\mu$ V

### Pojačalo

**Izlazi:** Zvučnički izlazi (sigurni zapečaćeni spojevi)

**Impedancija:** 4 – 8 ohma

**Maksimalna izlazna snaga:** 52 W  $\times$  4 (na 4 ohma)

### Općenito

#### Izlazi:

Video izlaz

Stražnji audio izlazi

Kontrolni izlaz releja za automatsko izvlačenje antene

Kontrolni izlaz pojačala snage

#### Ulazi:

AUX audio ulazi

Antenski ulaz

Kontrolni priključak parkirne kočnice

AUX IN priključak (stereo mini priključak)

#### Tonske kontrole

**Low:**  $\pm$ 10 dB pri 60 Hz

**Mid:**  $\pm$ 10 dB pri 1 kHz

**Hi:**  $\pm$ 10 dB pri 10 kHz

**Napajanje:** 12 V DC akumulator

(negativni pol na uzemljenje)

**Dimenzije:** Približno 178  $\times$  50  $\times$  179 mm (š/v/d)

**Dimenzije za ugradnju:** Približno 182  $\times$  53  $\times$  163 mm (š/v/d)

**Masa:** Približno 1,4 kg

### Isporučeni pribor:

Daljinski upravljač: RM-X168

Dijelovi za instalaciju i spajanje (1 komplet)

Vaš prodavatelj možda neće imati sav navedeni pribor. Zatražite detaljne informacije.

Američki i strani patenti su licenca Dolby Laboratories.

MPEG Layer-3 tehnologija audio kodiranja i patenti su licenca tvrtki Fraunhofer IIS i Thomson.

DivX, DivX Certified i srodni logotipi su zaštićeni znakovi tvrtke DivX, Inc. i koriste se uz licencu.

Ovaj proizvod je zaštićen određenim intelektualnim pravima u vlasništvu tvrtke Microsoft Corporation. Uporaba ili distribucija ove tehnologije izvan ovog proizvoda je zabranjena bez dozvole tvrtke Microsoft ili ovlaštenih Microsoftovih zastupnika.

*Dizajn i tehničke značajke uređaja su podložni promjenama bez prethodne obavijesti. Proizvođač ne preuzima odgovornost za eventualne tiskarske pogreške.*



- Halogenirani usporivači vatre nisu korišteni u određenim tiskanim pločicama.
- Halogenirani usporivači vatre nisu korišteni u kućestima.
- Pakirni jastučići su izrađeni od papira.



## U slučaju problema

Sljedeća tablica će vam pomoći u rješavanju problema koji se mogu pojaviti u radu s uređajem. Prije pregleda donje tablice, provjerite spojeve uređaja i postupke korištenja.

Ovisno o spojenom monitoru, uređaju će trebati nekoliko sekundi za isključenje nakon isključivanja motora. Nije riječ o kvaru.

### Općenito

#### Nema napajanja uređaja.

- Provjerite spojeve ili osigurač.
- Ako je uređaj isključen i nestane prikaz pokazivača, ne možete njime upravljati daljinskim upravljačem.  
→ Uključite uređaj.

#### Automatska antena se ne izvlači.

Antena nema relej.

#### Nema zvučnog signala.

- Zvučni signal je isključen (str. 41).
- Spojeno je dodatno pojačalo i ne koristi se ugrađeno.

#### Sadržaj memorije je izbrisan.

- Pritisnuli ste tipku RESET.  
→ Ponovo pohranite podešenja u memoriju.
- Kabel za napajanje ili akumulator su odspojeni ili nisu ispravno spojeni.

#### Pohranjene postaje i prikaz točnog vremena su izbrisani.

#### Osigurač je pregorio.

#### Buka kod okretanja ključa u kontakt bravi.

Kabeli prema konektoru automobila nisu dobro spojeni.

#### Indikatori nestaju/ne pojavljuju se na pokazivaču.

- Podesili ste "DIM ON" (str. 41).
- Oznake na pokazivaču se isključe ako pritisnete i zadržite tipku (OFF).  
→ Ponovno pritisnite i zadržite pritisnutom tipku (OFF) dok se prikaz ponovno ne uključi.
- Priključci su zaprljani (str. 47).

#### Funkcija Auto Off ne funkcionira.

Uređaj je uključen. Funkcija Auto Off se aktivira nakon njegova isključenja.

→ Isključite uređaj.

### Slika

#### Nema slike ili slika sadrži šum.

- Spojevi nisu ispravno izvedeni.
- Provjerite spojeve priključene opreme i odaberite izvor na opremi tako da odgovara uređaju.
- Disk je zaprljan ili oštećen.
- Uređaj nije pravilno ugrađen.  
→ Ugradite uređaj pod kutom manjim od 45° u čvrsti dio vozila.
- Monitor je priključen na AUDIO/VIDEO OUT i vodič parkirne kočnice (svijetlozeleni) nije spojen na parkirnu kočnicu, ili ona nije aktivirana.
- Postavka sustava boje je netočno podešena.  
→ Podesite sustav boje na "PAL" ili na "NTSC", sukladno priključenom monitoru (str. 41).

#### Slika ne ispunjava pokazivač.

Format slike definiran je na DVD disku.

### Zvuk

#### Nema zvuka/zvuk preskače/čuje se krčanje.

- Spojevi nisu ispravno izvedeni.
- Provjerite spojeve priključene opreme i odaberite izvor na opremi tako da odgovara uređaju.
- Disk je zaprljan ili oštećen.
- Uređaj nije pravilno ugrađen.  
→ Ugradite uređaj pod kutom manjim od 45° u čvrsti dio vozila.
- Frekvencija uzorkovanja MP3 datoteke nije 16, 22.05, 24, 32, 44.1 ili 48 kHz.
- Frekvencija uzorkovanja WMA datoteke nije 32, 44.1 ili 48 kHz.
- Brzina bita MP3 datoteke nije 8 do 384 kbps.
- Brzina bita WMA datoteke nije 32 do 384 kbps.
- Uključena je pauza ili uređaj pretražuje zapise.
- Nisu ispravne postavke izlaza.
- Razina izlaznog signala DVD-a je preniska (str. 26).
- Glasnoća je preniska.
- Uključena je funkcija ATT.
- Kontrola "FAD" nije prilagođena za sustav s dva zvučnika.
- Nepodržani format (poput DTS).  
→ Provjerite podražava li ovaj uređaj taj format (str. 8).

#### Zvuk je pun šumova.

Odmaknite kabele i žice jedne od drugih.

nastavlja se na sljedećoj stranici →

## Rukovanje diskovima

### Ne možete uložiti disk.

- Već je uloženi drugi disk.
- Disk je nasilno uloženi naopako ili nepravilno.

### Reprodukcija ne započinje.

- Oštećen ili zaprljan disk.
- Disk nije kompatibilan.
- DVD se ne može koristiti jer ima drugi regionalni kôd.
- Disk nije finaliziran (str. 45).
- Format diska i verzija datoteke nisu kompatibilni s ovim uređajem (str. 8, 45).
- Pritisnite **▲** za vađenje diska.

### MP3/WMA/JPEG/DivX datoteke se ne reproduciraju.

- Zapisi nisu snimljeni prema ISO 9660 level 1 ili level 2 formatu, Joliet ili Romeo u proširenom formatu (DATA CD) ili UDF Bridge formatu (DATA DVD) (str. 45).
- Ekstenzija datoteke je nepravilna (str. 45).
- Datoteke nisu pohranjene u MP3/WMA/JPEG/DivX formatu.
- Ako disk sadrži više vrsta datoteka, može se reproducirati samo odabrana (audio/video/slikovna).  
→ Odaberite odgovarajuću datoteku pomoću liste (str. 31).

### MP3/WMA/JPEG/DivX datotekama treba duže vrijeme za pokretanje reprodukcije od ostalih.

Sljedećim diskovima treba duže vrijeme za početak reprodukcije:

- diskovi komplicirane strukture.
- diskovi snimljeni u Multi Session/Multi Border formatu.
- diskovi kojima možete dodati podatke.

### Disk se ne reproducira od početka.

Uključila se funkcija nastavljajna reprodukcije jednog ili više diskova (str. 38).

### Neke funkcije ne rade.

Ovisno o disku, neke funkcije neće raditi, poput zaustavljanja, pretraživanja, ponavljanja, nasumične reprodukcije. Pogledajte upute uz disk za detaljnije informacije.

### Nije moguće promijeniti jezik dijaloga/titla ili kut kamere.

- Umjesto tipke na daljinskom upravljaču, upotrijebite izbornik DVD diska (str. 17).
- Na DVD nisu snimljeni zapisi na više jezika ili više kutova kamere.
- DVD ne dopušta promjenu.

### Prikazani podaci se ne pomiču pokazivačem.

- Kod diskova s mnogo znakova može doći do tog problema.
- "AUTO-SCRL" je podešen na "OFF".  
→ Podesite "A.SCRL ON" (str. 41).

### Ne rade tipke.

#### Disk se ne izbacuje.

Pritisnite tipku RESET (str. 14).

### Zaboravili ste zaporku za funkciju Parental control.

Unesite "5776" u polje za unos zaporka (str. 28).

## Prijem radijskih postaja

### Nije moguć prijem postaja.

#### Zvuk je pun šumova.

- Spoj je pogrešno izveden.  
→ Spojite kabel električne antene (plavi) ili izvora napajanja (crveno) na izvor napajanja antenskog pojačala u automobilu (samo ako vaš automobil ima ugrađenu FM/MW/LW antenu na stražnjem/bočnom staklu).  
→ Provjerite spoj antene.
- Ukoliko se antena ne izvlači provjerite spoj na kabelu za kontrolu antene.

### Slušanje ugođenih postaja nije moguće.

- Pohranite točnu frekvenciju u memoriju.
- Signal s odašiljača je preslab.

### Nije moguće automatsko ugađanje.

- Funkcija traženja lokalnih postaja nije točno podešena.  
→ Ugađanje se prečesto zaustavlja:  
Podesite "LOCAL-ON" (str. 42).  
→ Ugađanje se ne zaustavlja na postaji:  
Podesite "MONO-ON" (str. 42)
- Emitirani signal je preslab.  
→ Izvršite ručno ugađanje.

### Tijekom FM prijema treperi indikator "ST".

- Ugodite točnu frekvenciju.
- Signal odašiljača je preslab.  
→ Podesite na "MONO-ON" (str. 42).

### FM stereo program se čuje mono.

Uređaj je podešen na mono prijem.  
→ Podesite "MONO-OFF" (str. 42).

## RDS

### Funkcija SEEK pokreće se nakon nekoliko sekundi slušanja

Postaja nije TP postaja ili emitira slab signal.  
→ Isključite TA funkciju (str. 33).

### Nema prometnih obavijesti

- Aktivirajte TA funkciju (str. 33).
- Postaja ne emitira nikakve prometne obavijesti iako se radi o TP postaji.  
→ Ugodite neku drugu postaju.

### PTY prikazuje "-----".

- Trenutno ugođena postaja nije RDS postaja.
- Nema prijema RDS podataka.
- Postaja ne opisuje vrste programa koje emitira.

---

## Prikaz/poruke grešaka

---

### Na uređaju

---

#### ERROR

- Disk je zaprljan ili umetnut naopako.  
→ Očistite ili umetnite disk ispravno.
- U uređaj je umetnut prazan disk.
- Disk se ne može reproducirati.  
→ Umetnite drugi disk.
- Disk nije kompatibilan s ovim uređajem.  
→ Umetnite kompatibilan disk.
- Pritisnite **▲** za vađenje diska.

#### FAILURE

Nepravilan spoj zvučnika/pojačala.  
→ Pogledajte priložene upute za spajanje i provjerite spojeve.

#### L SEEK +/-

Uključen je mod traženja lokalnih postaja tijekom automatskog ugađanja.

#### NO AF

Za trenutno ugodenu postaju ne postoji alternativna frekvencija.  
→ Pritisnite **◀◀◀◀/▶▶▶▶** dok naziv pružatelja programa treperi. Uređaj počinje s traženjem druge frekvencije s istim PI (Program Identification) podacima (pojavljuje se "PI SEEK").

#### NO INFO

Tekstualne informacije nisu zapisane u MP3/WMA/JPEG/DivX datoteke.

#### NO NAME

Nema naziva diska/albuma/mape/zapisa/slike/videa u datoteci.

#### NO TP

Naziv diska/albuma/mape/zapisa/slike/videa nije zapisan u datoteci.

#### OFFSET

Možda je došlo do kvara u uređaju.  
→ Provjerite spojeve. Ako natpis ostane na pokazivaču, obratite se najbližem Sony prodavatelju.

#### READ

Uređaj učitava sve podatke o datotekama/albumima (mapama) na disku.  
→ Pričekajte dok završi postupak učitavanja i reprodukcija će započeti automatski. Ovisno o strukturi diska, možda će trebati duže od minute.

#### "LLLL" ili "TTTT"

Tijekom pretraživanja naprijed ili unatrag došli ste do početka ili kraja diska te ne možete nastaviti dalje.

#### "\_ \_"

Znak se ne može prikazati kod ovog uređaja.

---

---

## Na monitoru

---

#### Playback prohibited by region code.

Reprodukcija DVD diska zabranjena je zbog drukčijeg regionalnog koda.

#### Cannot play this disc.

- Disk je nekompatibilan s uređajem.
- Disk nije finaliziran

#### No payable data.

Disk ne sadržava podatke koji se mogu reproducirati.

#### Please press RESET.

Uređaj ne može funkcionirati uslijed određenog problema.  
→ Pritisnite tipku RESET (str. 14).

---

Ukoliko ova rješenja ne doprinesu poboljšanju stanja savjetujte se s najbližim prodavateljem Sony opreme. Smatrate li da bi uređaj trebalo popraviti zbog problema u reprodukciji diska, ponesite i disk koji je korišten u trenutku javljanja problema.

### Album

Dio na DATA CD-u/DATA DVD-u koji sadrži MP3/WMA audio zapise ili JPEG datoteke.

### Datoteka

MP3/WMA zapis, JPEG slika ili DivX video na DATA CD/DATA DVD disku. (Ova definicija "datoteke" odnosi se samo na ovaj uređaj.) Pojedinačnu datoteku čini samo jedna slika ili video zapis.

### DivX®

Digitalna video tehnologija koju je izradila tvrtka DivX, Inc. Video zapisi kodirani DivX tehnologijom su vrlo visoke kvalitete s relativno malom veličinom datoteke.

### Dolby Digital

Tehnologija komprimiranja digitalnog zvuka koju je razvila tvrtka Dolby Laboratories. Ova tehnologija je usklađena s 5.1-kanalnim surround zvukom. U ovom formatu je stražnji kanal stereo i postoji poseban subwoofer kanal. Dolby Digital osigurava odvojene 5.1 kanale visokokvalitetnog digitalnog zvuka jednakog kao i kod Dolby Digital Cinema audio sustava. Ostvareno je dobro odvajanje kanala, budući da su podaci svih kanala pojedinačno snimljeni i digitalno obrađeni.

### DVD

Disk koji sadrži do 8 sati video snimke, iako je njegov promjer jednak promjeru CD diska.

Jednoslojni jednostrani DVD sadrži 4,7 GB (gigabajta), što je 7 puta više od CD diska. Dvoslojni jednostrani DVD sadrži 8,5 GB, jednoslojni dvostrani DVD sadrži 9,4 GB, a dvoslojni dvostrani DVD sadrži 17 GB.

Slikovni podaci koriste MPEG 2 format, jedan od svjetskih standarda tehnologije komprimiranja digitalnog zvuka. Slikovni podaci su komprimirani na približno 1/40 svoje originalne veličine. DVD također koristi tehnologije promjenjive brzine kodiranja koja mijenja podatke za upis zavisno od stanja slike. Zvučni podaci se snimaju u višekanalnim formatima, primjerice Dolby Digital, te omogućuju užitek u realističnom zvuku.

Osim toga, DVD omogućuje različite napredne funkcije, primjerice, odabir kuta kamere, odabir jezika i ograničenje reprodukcije sadržaja koji nisu primjereni djeci.

### DVD-RW

DVD-RW je disk jednake veličine kao DVD VIDEO koji omogućuje višestruko snimanje i brisanje. Možeća su dva različita moda uporabe DVD-RW diska: VR i Video. DVD-RW diskovi snimljeni u Video načinu imaju isti format kao DVD VIDEO disk, dok diskovi snimljeni u VR (Video Recording) načinu omogućuju programiranje i uređivanje snimljenog sadržaja.

### DWD+RW

DWD+RW (plus RW) je disk koji omogućuje višestruko snimanje i brisanje. DWD+RW koristi format snimanja sličan DVD VIDEO formatu.

### Poglavlje

Dio naslova na DVD-u. Naslov se sastoji od nekoliko poglavlja.

### Scena

Na VIDEO CD-u s funkcijom PBC (kontrola reprodukcije) su izbornici, pokretne i statične slike podijeljeni u dijelova koji se nazivaju "scenama".

### Softver temeljen na filmu ili videu

DVD diskove možemo razvrstati na softver temeljen na filmu (Film based) i softver temeljen na videu (Video based). DVD diskovi temeljeni na filmu sadrže iste slike kao i film koji se prikazuje u kinu (24 slike u sekundi). DVD diskovi temeljeni na videu, poput televizijskih drama i *sitcoma*, prikazuju se uz 30 slika u sekundi (ili 60 polja u sekundi).

### Naslov

Najduži video ili audio zapis na DVD-u, filmu, itd. kod video softvera, ili cijeli album kod glazbenog softvera.

### VIDEO CD

Kompaktni disk koji sadržava pokretne slike. Slikovni podaci koriste MPEG 1 format, jedan od međunarodnih standarda tehnologije komprimiranja podataka. Slikovni podaci su komprimirani na približno 1/140 svoje originalne veličine. To znači da VIDEO CD od 12 cm može sadržavati čak do 74 minute pokretnih slika.

VIDEO CD-ovi također sadrže kompaktne audio podatke. Zvukovi izvan čujnog područja su komprimirani dok zvukovi unutar čujnog područja nisu. VIDEO CD-ovi mogu sadržavati 6 puta više audio informacija od klasičnih audio CD-ova.

Postoje 3 verzije VIDEO CD-ova

- Verzija 1.0, 1.1: Možete reproducirati samo pokretne slike i zvukove.
  - Verzija 2.0: Možete reproducirati statične slike visoke razlučivosti i uživati u PBC funkcijama.
- Ovaj uređaj podržava sve tri verzije.

### Zapis

Dio slikovnog ili glazbenog ostvarenja na VIDEO CD, CD ili MP3/WMA disku. Album se sastoji od nekoliko zapisa (samo MP3/WMA).

## Popis jezičnih kodova/kodova područja

### Popis jezičnih kodova

Nazivi jezika odgovaraju standardu ISO 639: 1988 (E/F).

Kôd	Područje	Kôd	Područje	Kôd	Područje	Kôd	Područje
1027	Afarski	1183	Irski	1347	Maorski	1507	Samoanski
1028	Abhazijski	1186	Škotski gelski	1349	Makedonski	1508	Šonaski
1032	Afrikaans	1194	Galicijski	1350	Malajalamski	1509	Somalijski
1039	Amharički	1196	Guaranski	1352	Mongolski	1511	Albanski
1044	Arapski	1203	Gudžaratski	1353	Moldavski	1512	Srpski
1045	Asameški	1209	Hausa	1356	Maratijski	1513	Sisvati
1051	Ajmarski	1217	Hindski	1357	Malajski	1514	Sesoto
1052	Azerbejdžanski	1226	Hrvatski	1358	Malteški	1515	Sudanski
1053	Baškirski	1229	Madžarski	1363	Burmski	1516	Švedski
1057	Bjeloruski	1233	Armenski	1365	Naurski	1517	Svahili
1059	Bugarski	1235	Interlingua	1369	Nepalski	1521	Tamilski
1060	Biharski	1239	Interlingue	1376	Nizozemski	1525	Telugu
1061	Bislamski	1245	Inupijak	1379	Norveški	1527	Tadžik
1066	Bengalski;	1248	Indonezijski	1393	Okcitanski	1528	Tai
	Bangla	1253	Islandski	1403	(Afanski)	1529	Tigrinjski
1067	Tibetanski	1254	Talijanski		Oromo	1531	Turkmenski
1070	Bretonski	1257	Hebrejski	1408	Orija	1532	Tagaloški
1079	Katalanski	1261	Japanski	1417	Pendžapski	1534	Setsvanski
1093	Korzikanski	1269	Jidiš	1428	Poljski	1535	Tonga
1097	Češki	1283	Javanski	1435	Pashto;	1538	Turski
1103	Velški	1287	Gruzijski		Pushto	1539	Tsonga
1105	Danski	1297	Kazahstanski	1436	Portugalski	1540	Tatarski
1109	Njemački	1298	Grenlandski	1463	Kečuanski	1543	Twi
1130	Butanski	1299	Kambodžanski	1481	Retoromanski	1557	Ukrajinski
1142	Grčki	1300	Kannada	1482	Kirundski	1564	Urdu
1144	Engleski	1301	Korejski	1483	Rumunjski	1572	Uzbeški
1145	Esperanto	1305	Kašmirski	1489	Ruski	1581	Vijetnamski
1149	Španjolski	1307	Kurdski	1491	Kinjarvandski	1587	Volapük
1150	Estonski	1311	Kirgiški	1495	Sanskrt	1613	Wolof
1151	Baskijski	1313	Latinski	1498	Sindi	1632	Ksosa
1157	Perzijski	1326	Lingalski	1501	Sango	1665	Joruba
1165	Finski	1327	Laotinski	1502	Srpsko-	1684	Kineski
1166	Fidži	1332	Litvanski		hrvatski	1697	Zulu
1171	Farski	1334	Latvijski;	1503	Singaleški		
1174	Francuski		Letiš	1505	Slovački		
1181	Frizijski	1345	Malaški	1506	Slovenski	1703	Neodređeno

### Popis kodova područja za funkciju ograničenja reprodukcije

Kôd	Područje	Kôd	Područje	Kôd	Područje	Kôd	Područje
2044	Argentina	2165	Finska	2362	Meksiko	2149	Španjolska
2047	Australija	2174	Francuska	2376	Nizozemska	2499	Švedska
2046	Austrija	2109	Njemačka	2390	Novi Zeland	2086	Švicarska
2057	Belgija	2248	Indija	2379	Norveška	2528	Tajland
2070	Brazil	2238	Indonezija	2427	Pakistan	2184	Velika Britanija
2079	Kanada	2254	Italija	2424	Filipini		
2090	Čile	2276	Japan	2436	Portugal		
2092	Kina	2304	Koreja	2489	Rusija		
2115	Danska	2363	Malezija	2501	Singapur		





Upišite serijski broj (SERIAL NO.) na predviđeno mjesto. Broj se nalazi na naljepnici na kućištu sustava. Kad ispunite ovu identifikacijsku karticu, nikako je nemojte ostavljati u vozilu s ostatkom uputa. Spremite identifikacijsku karticu na sigurno mjesto jer može poslužiti za identifikaciju vašeg uređaja u slučaju krađe.

autoradio	<b>Identifikacijska</b>	<b>SONY</b> <sup>®</sup>
	<b>kartica</b>	
Ova identifikacijska kartica služi kao dokaz o vlasništvu u slučaju krađe uređaja.		
Preporučujemo da ovu karticu ne čuvate u vozilu kako biste izbjegli zlouporabu.		
Model		
MEX-DV800		
Serijski broj (SERIAL NO.)		
<hr/>		

<http://www.sony.net/>

Sony Corporation