

SONY®

4-140-445-11 (1)

Micro HI-FI System

Brugsanvisning _____ **DK**

Käyttöohjeet _____ **FI**

CMT-Z100iR
CMT-Z100DiR

COMPACT
disc
DIGITAL AUDIO



<http://www.sony.net/> _____

© 2009 Sony Corporation

ADVARSEL

For at reducere risikoen for brand må du ikke dække apparatets ventilationsåbning med aviser, duge, gardiner osv.

Du må ikke placere kilder med åben ild, f.eks. tændte stearinlys, på apparatet.

For at reducere risikoen for brand eller elektrisk stød må du ikke udsætte apparatet for dryp eller tilstækning, og du må ikke placere væskefyldte genstande som f.eks. vaser, oven på apparatet.

Enheden må ikke installeres på et indelukket sted, f.eks. i en bogreol eller i et indbygget skab.

Eftersom stikket bruges til at afbryde strømmen til apparatet, skal du slutte apparatet til en lettilgængelig stikkontakt. Hvis du bemærker noget unormalt ved apparatet, skal du med det samme tage stikket ud af stikkontakten.

Apparatet er ikke koblet fra lysnettet, så længe det sidder i stikkontakten, heller ikke selvom der er slukket for selve apparatet.

Undlad at udsætte batterier eller apparater med batterier isat for kraftig varme som f.eks. direkte sollys, ild eller lignende.

Kraftigt lydtryk fra høretelefoner og hovedtelefoner kan medføre tab af hørelsen.

ADVARSEL

For at forhindre skader, skal dette apparat være sikkert fastgjort til gulvet/væggen i overensstemmelse med installationsvejledningen.

FORSIGTIG

Brugen af optiske instrumenter sammen med dette produkt medfører risiko for øjenskader.

Undtagen for kunder i USA og Canada

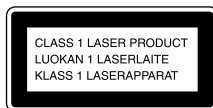

Dette apparat er et CLASS 1 LASER produkt. Denne etikette er anbragt udvendigt på bagsiden af apparatet.

Bemærkning til kunder: Følgende oplysninger gælder kun for udstyr, der sælges i lande, hvor EU's direktiver er gældende.

Producenten af dette produkt er Sony Corporation, 1-7-1 Konan Minato-ku, Tokyo, 108-0075 Japan. Den autoriserede repræsentant for EMC og produktsikkerhed er Sony Deutschland GmbH, Hedelfinger Strasse 61, 70327 Stuttgart, Tyskland. For service eller garanti henvises til de adresser, der er angivet i separate dokumenter vedrørende service og garanti.



Håndtering af udtjente elektriske og elektroniske produkter (Gælder for den Europæiske Union og andre europæiske lande med separate indsamlingssystemer)

Dette symbol på produktet eller emballagen angiver, at produktet ikke må behandles som husholdningsaffald. Det skal i stedet indleveres på en deponeringsplads specielt indrettet til modtagelse og oparbejdning af elektriske og elektroniske produkter. Ved at sikre at produktet bortskaffes korrekt, forebygges de eventuelle negative miljø- og sundhedsskadelige påvirkninger, som en ukorrekt affaldshåndtering af produktet kan forårsage. Genindvinding af materialer vil medvirke til at bevare naturens ressourcer. Yderligere information om genindvindingen af dette produkt kan fås hos myndighederne, det lokale renovationsselskab eller butikken, hvor produktet blev købt.

Medfølgende ekstraudstyr: Fjernbetjening



Fjernelse af udtjente batterier (gælder i den Europæiske Union samt europæiske lande med særskilte indsamlingssystemer)

Dette symbol på batteriet eller emballagen betyder, at batteriet leveret med dette produkt ikke må bortskaffes som husholdningsaffald.

På visse batterier kan dette symbol anvendes i kombination med et kemisk symbol. Det kemiske symbol for kviksølv (Hg) eller bly (Pb) er anført hvis batteriet indeholder mere end 0,0005% kviksølv eller 0,004% bly.

Ved at sikre at sådanne batterier bortskaffes korrekt, tilsikres det, at de mulige negative konsekvenser for sundhed og miljø, som kunne opstå ved en forkert affaldshåndtering af batteriet, forebygges. Materiale genindvindingen bidrager ligeledes til at beskytte naturens ressourcer. Hvis et produkt kræver vedvarende elektricitetsforsyning af hensyn til sikkerheden samt ydeevnen eller data integritet, må batteriet kun fjernes af dertil uddannet personale. For at sikre en korrekt håndtering af batteriet bør det udtjente produkt kun afleveres på dertil indrettede indsamlingspladse beregnet til affaldshåndtering af elektriske og elektroniske produkter.

Med hensyn til øvrige batterier, se venligst afsnittet der omhandler sikker fjernelse af batterier. Batteriet skal derefter afleveres på et indsamlingsted beregnet til affaldshåndtering og genindvinding af batterier.

Yderlige information om genindvinding af dette produkt eller batteri kan fås ved at kontakte den kommunale genbrugsstation eller den butik, hvor produktet blev købt.

Bemærkninger om DualDiscs

En DualDisc er en tosidet disk, der kombinerer dvd-indhold på den ene side med digitalt lydindhold på den anden. Da materialet på lydsiden imidlertid ikke stemmer overens med cd-standarden (Compact Disc), kan afspilning på dette produkt ikke garanteres.

Musikdisc'e kodet med teknologi til beskyttelse af ophavsret

Dette produkt er beregnet til at afspille disc'e, der følger cd-standarden (Compact Disc). Nogle pladeselskaber har her på det seneste lanceret forskellige musikdisc'e kodet med teknologi til beskyttelse af ophavsret. Vær opmærksom på, at der blandt disse disc'e er nogle, der ikke følger cd-standarden, og de kan muligvis ikke afspilles på dette produkt.

Bemærkning om indhold, der er ophavsretligt beskyttet

Den overførte musik må kun benyttes privat. Brug af musikken ud over dette kræver tilladelse fra ejerne af ophavsretten.

Bemærkning vedrørende licens og varemærker

- iPod er et varemærke tilhørende Apple Inc. registreret i USA og andre lande.
- MPEG Layer-3-audiokodningsteknologi og patenter givet i licens af Fraunhofer IIS og Thomson.
- Windows Media er et registreret varemærke tilhørende Microsoft Corporation i USA og/eller andre lande.

Indholdsfortegnelse

Guide til dele og kontroller 6

Kom i gang

Sikker tilslutning af anlægget..... 12

Indstilling af uret 15

Betjening

Afspilning af en CD/MP3-disk..... 16

Lytning til radioen..... 18

Afspilning fra iPod 20

Før du bruger USB-enheden
sammen med systemet 22

Overførsel af musik fra en disk til
en USB-enhed 23

Optagelse af analog lyd til en
USB-enhed 26

Afspilning af en fil fra
USB-enheden 28

Oprettelse af dit eget program
(Programafspilning) 29

Brug af ekstra lydkomponenter 31

Justering af lyden..... 31

Deaktivering af bip-lyden 32

Ændring af displayet 32

Brug af timerne 34

Yderligere oplysninger

Fejlfinding..... 37

Meddelelser 43

Forholdsregler 45

Specifikationer 47

iPod-modeller, der er kompatible
med dette anlæg..... 49

Montering af anlægget på
væggen..... 50

Guide til dele og kontroller

Denne vejledning beskriver især betjening vha. fjernbetjeningen, men de samme betjeninger kan også udføres med knapperne på apparatet, som har de samme eller tilsvarende navne.

Hovedenhed

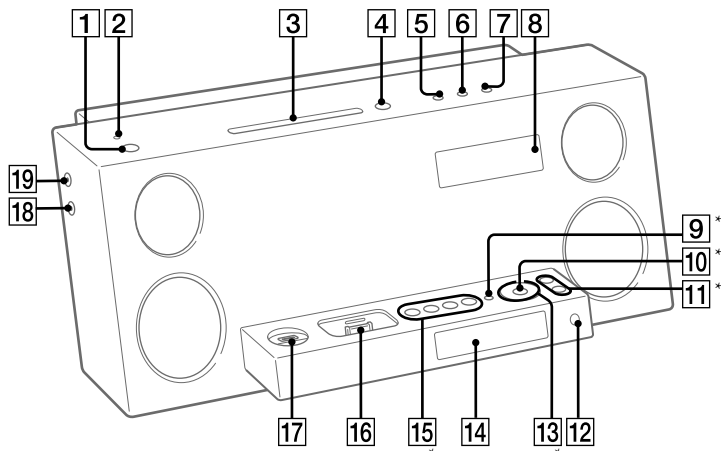

* Berøringsfølsomme knapper

1

I/⏻ (afbryder)-knap (side 15, 32, 35)

Tryk for at tænde eller slukke for anlægget.

2

STANDBY-indikator (side 32, 37)

Lyser, når der slukkes for anlægget.

3

Diskåbning (side 16)

4

▲ (skub ud)-knap

Tryk for at skubbe en disk ud.

5

DISPLAY-knap (side 15, 30, 32)

Tryk for at ændre oplysningerne på displayet.

6

DISPLAY MODE-knap (side 33)

Tryk for at vælge displaytilstand.

7

DSGX-knap (side 31)

Tryk for at vælge lydeffekten.

8

Underdisplay

Funktionsnavn, spornummer, lydstyrke og ur vises.

9*

RECTO USB-knap (side 23, 27)

Tryk for at overføre musik fra en disk eller for at optage lyden fra en analog lydkilde til den tilsluttede USB-enhed. Tryk for at markere spornumre under optagelsen.

10*

ENTER-knap (side 15, 19, 21, 24, 25, 27, 30, 35)

Tryk for at angive indstillingerne.

11*

VOLUME +/--knap

Tryk for at justere lydstyrken.



12

Fjernbetjeningsensor (side 37)



13*

 +/- (vælg mappe)-knap
(side 16, 23, 25, 28, 29)
Tryk for at vælge en mappe.

TUNE +/- (indstilling)-knap
(side 18)
Tryk for at stille ind på den ønskede station.

  (gå tilbage/gå fremad)-knap (side 16, 21, 25, 28, 29)

Tryk for at vælge et musiknummer eller en fil.

  (tilbagespoling/hurtigt frem)-knap (side 16, 21, 28)

Tryk for finde et punkt i et musiknummer eller en fil.

14

Hoveddisplay

Der vises forskellige statusindikatorer (TUNED, REC, MP3 osv.) samt tekstoplysninger som f.eks. spornummer samt meddelelser.

15*

Afspilningsknapper og funktionsknapper
 (afspil/pause)-knap
(side 16, 20, 28)

Tryk for at starte eller midlertidigt afbryde afspilningen af en disk, valgfri USB-enhed eller iPod.

/CANCEL (stop/annuller)-knap
(side 16, 18, 20, 23, 24, 25, 27, 28)

Tryk for at stoppe afspilningen af en disk eller valgfri USB-enhed.
Tryk for midlertidigt at afbryde afspilningen af en iPod.

FUNCTION +/--knap (side 16, 18, 20, 23, 24, 25, 26, 28, 29, 31)
Tryk for at vælge funktionen.

16

iPod Dock (side 14, 21)
Sæt en iPod i iPod dock'en for at lytte til lyd, der er gemt på iPod.

17

 (USB)-port (side 23, 24, 25, 26, 28, 35)
Tilslut en valgfri USB-enhed.

18

AUDIO IN-jackstik
Tilslut en valgfri lydkomponent.

19

PHONES-jackstik
Tilslut hovedtelefoner.

* Betjening vha. den berøringsfølsomme knap, der bipper.

Fjernbetjening

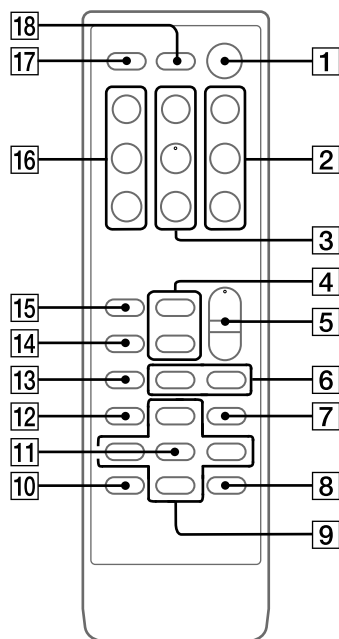

1
I/O (afbryder)-knap (side 15, 35)
 Tryk for at tænde eller slukke for anlægget.

2
+ (indstilling)-knap (side 18)
 Tryk for at stille ind på den ønskede station.

▶▶ (gå frem)-knap
 (side 16, 21, 25, 28, 29)
 Tryk for at vælge et musiknummer eller en fil.

▶▶ (hurtigt frem)-knap
 (side 16, 21, 28)
 Tryk for finde et punkt i et musiknummer eller en fil.

📁 + (vælg mappe)-knap
 (side 16, 23, 25, 28, 29)
 Tryk for at vælge en mappe.

3
Afspilningsknapper
▬▬ (pause)-knap (side 16, 20, 28)
 Tryk for midlertidigt at afbryde afspilningen.

▶ (afspil)-knap (side 20, 28, 30)
 Tryk for at begynde afspilningen.

■ (stop)-knap (side 16, 18, 20, 23, 24, 25, 27, 28)
 Tryk for at stoppe afspilningen af en disk eller valgfri USB-enhed.
 Tryk for midlertidigt at afbryde afspilningen af en iPod.

Fortsættes 

4

FUNCTION +/--knap (side 16, 18, 20, 23, 24, 25, 26, 28, 29, 31)

Tryk for at vælge funktionen.

5

VOLUME +/--knap

Tryk for at justere lydstyrken.

6

DSGX-knap (side 31)

EQ-knap (side 31)

Tryk for at vælge lydeffekten.

7

TIMER MENU-knap (side 15, 35)

Tryk for at indstille uret, afspilningstimeren og optagetimeren.

8

TOOL MENU-knap (side 18, 21, 24, 25)

Tryk for at starte den automatiske DAB-søgning.

Tryk for at slette lydfiler og -mapper fra den tilsluttede USB-enhed.

Tryk for at vælge, hvilken hukommelse der skal læses til, hvis USB-enheden har mere end én hukommelse.

Tryk for at vælge en menu ved brug af iPod.

9

▲/▼/◀/▶-knap (side 15, 20, 21, 24, 35)

Tryk for at vælge menupunkterne.

10

RETURN-knap (side 21)

Tryk for at gå tilbage til den forrige menu ved brug af iPod.

11

ENTER-knap (side 15, 19, 21, 24, 25, 27, 30, 35)

Tryk for at angive indstillingerne.

12

CLEAR-knap (side 30)

Tryk for at slette et forprogrammeret musiknummer eller en fil.

13

TUNER MEMORY-knap (side 19)

Tryk for at forindstille radiostationen.

14

REPEAT/FM MODE-knap (side 16, 18, 28)

Tryk for at lytte flere gange til en disk, et enkelt musiknummer eller en fil.

Tryk for at vælge FM-modtagelse (mono eller stereo).

15

PLAY MODE/TUNING MODE-knap
(side 17, 18, 28, 29, 30)

Tryk for at vælge afspilningstilstand for en disk eller en valgfri USB-enhed.

Tryk for at vælge indstilling af stationer.

16

— (indstilling)-knap (side 18)

Tryk for at stille ind på den ønskede station.

⏮ (gå tilbage)-knap (side 16, 21, 25, 28, 29)

Tryk for at vælge et musiknummer eller en fil.

⏪ (tilbagespoling)-knap (side 16, 21, 28)

Tryk for finde et punkt i et musiknummer eller en fil.

📁 — (vælg mappe)-knap (side 16, 23, 25, 28, 29)

Tryk for at vælge en mappe.

17

SLEEP-knap (side 34)

Tryk for at indstille sleeptimeren.

18

DISPLAY-knap (side 15, 30, 32)

Tryk for at ændre oplysningerne på displayet.

Kom i gang

Sikker tilslutning af anlægget

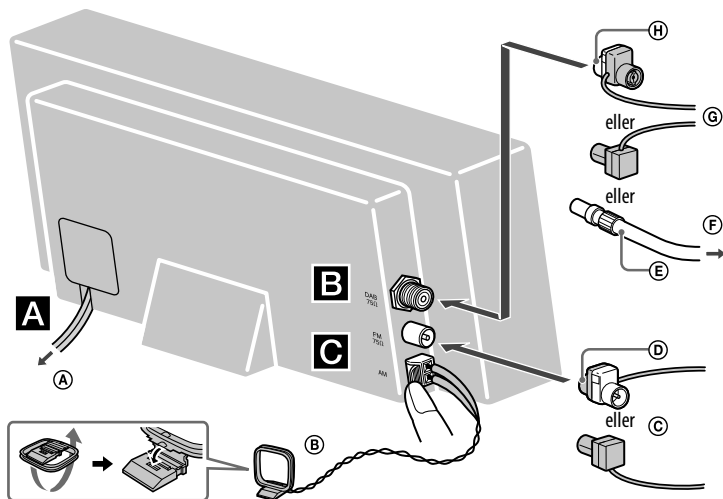

- Ⓐ Til stikkontakt i væggen
- Ⓑ AM-rammeantenne
- Ⓒ FM-ledningsantenne (Træk den ud vandret.)
- Ⓓ Tilslut den brune side.
- Ⓔ 75-ohm koaksialkabel med F-hanстик (medfølger ikke) (kun CMT-Z100DiR)
- Ⓕ Til ekstern DAB-antenne (medfølger ikke) (kun CMT-Z100DiR)
- Ⓖ DAB-stueantenne (Træk den ud vandret.) (kun CMT-Z100DiR)
- Ⓗ Tilslut den hvide side.

A Strøm

Tilslut netledningen til en vægstikkontakt. Demonstrationen vises i hoveddisplayet. Når man trykker på I/⏻, tændes systemet, og demonstrationen slutter automatisk.

Hvis stikket ikke passer til stikkontakten, skal du fjerne den medfølgende stikadapter (kun modeller, der er forsynet med en adapter).

B DAB-antenne (kun CMT-Z100DiR)

Med en ekstern DAB-antenne (medfølger ikke) kan du opnå en bedre lyd kvalitet ved DAB-udsendinger. Vi anbefaler, at du kun bruger den medfølgende DAB-stueantenne midlertidigt, indtil du har installeret en ekstern DAB-antenne. Før du tager DAB-antennen ud, skal du kontrollere, at der er slukket for anlægget, for at beholde dine egne DAB-indstillinger.

C Antenner

Find en god placering og en retning, som giver god modtagelse, og sæt derefter antennerne op.

Hold antennerne på afstand af netledningen og USB-kablet for at undgå støj.

Tip

Dette anlæg kan monteres på væggen vha. beslaget til vægmontering SU-WL100 (medfølger ikke). Se under "Montering af anlægget på væggen" (side 50) angående vægmontering af anlægget.

Indsætning af batterier

Skub låget til batterirummet til side, og indsæt de to medfølgende R3-batterier (størrelse AAA) med enden mærket  først, så polerne passer som vist nedenfor.

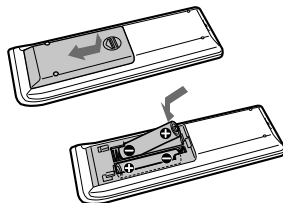

Bemærkninger

- Ved normal brug bør batterierne kunne holde i ca. seks måneder.
- Anvend ikke nye og brugte batterier eller batterier af forskellige typer samtidig.
- Hvis du ikke bruger fjernbetjeningen i længere tid, skal du fjerne batterierne for at undgå beskadigelser som følge af batterilækage og korrosion.
- Enheder med batterier isat må ikke udsættes for kraftig varme som f.eks. direkte sollys, ild eller lignende.

Brug af iPod

Sæt en iPod dock-adapter i dock'en før brug. iPod dock-adapteren leveres ikke sammen med anlægget. Brug en iPod dock-adapter, der leveres sammen med din iPod. For oplysninger om iPod dock-adapteren henvises til brugsanvisningen til din iPod.

Du fjerner iPod dock-adapteren ved at skubbe den op med en fingernegl eller en flad genstand vha. åbningen inde i adapteren.

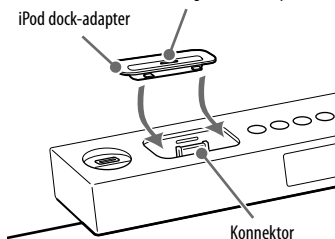

Modtagelse af DAB-radiostation (kun CMT-Z100DiR)

Når du tænder for anlægget for første gang, efter at du har købt det, starter den automatiske DAB-søgning automatisk og opretter en liste over tilgængelige tjenester.

Under den automatiske DAB-søgning vises "****". Tryk ikke på nogen knap på apparatet eller fjernbetjeningen under automatisk DAB-søgning. Søgningsen afbrydes, og listen over tjenester oprettes muligvis ikke korrekt.

Hvis du vil udføre den automatiske DAB-søgning manuelt, skal du gennemføre proceduren "Manuel udførelse af automatisk DAB-søgning" under "Lytning til radioen" (side 18). Hvis du er flyttet til et andet område, skal du udføre den automatiske DAB-søgning manuelt og registrere indholdet af udsendelserne igen.

Indstilling af uret

Brug knapperne på fjernbetjeningen til at indstille uret.

- 1** Tænd for systemet.
Tryk på I/⏻.
- 2** Vælg indstillingsfunktion for ur.
Tryk på TIMER MENU.
Hvis "PLAY SET?" blinker, skal du trykke flere gange på ⬆/⬇ for at vælge "CLOCK SET?" og derefter trykke på ENTER.
- 3** Indstil klokkeslættet.
Tryk flere gange på ⬆/⬇ for at indstille timetallet, og tryk derefter på ENTER.
- 4** Anvend samme fremgangsmåde for at indstille minuttallet.

Bemærk

Urindstillingerne mistes, hvis du trækker netledningen ud af stikkontakten, eller hvis der opstår strømsvigt.

Visning af uret, når der er slukket for systemet

Tryk på DISPLAY. Uret vises i cirka 8 sekunder.

Betjening

Afspilning af en CD/ MP3-disk

1 Vælg CD-funktionen.

Tryk gentagne gange på FUNCTION +/-.

2 Indsæt en disk.

Placer en disk i diskåbningen med etiketsiden vendt fremad. Afspilningen starter automatisk, når du sætter en disk i diskåbningen.

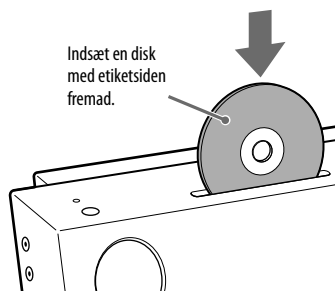

Bemærkninger

- Når du tænder for anlægget, trækkes disken ikke ind i diskåbningen, før "No Disc" vises i displayet. Forsøg ikke at skubbe disken ind, før "No Disc" vises.
- Indsæt ikke en disk, som ikke har standardfacon (f.eks. hjerte, firkant, stjerne). Disken kan falde ind i anlægget og forårsage uoprettelig skade.
- Når du trykker på **▲** på apparatet og derefter indsætter den disk, der kommer frem i diskåbningen, igen, må du ikke blot skubbe disken ind. Fjern disken fra diskåbningen, og sæt den i igen.

- Sluk ikke for anlægget, når en disk er halvvejs indsat i diskåbningen. Hvis du gør det, kan det bevirke, at disken falder ud.
- Der må ikke benyttes diske med tape, klistermærker eller klister på, da dette kan forårsage funktionsfejl.
- Når du tager disken ud, skal du holde omkring dens kanter. Du må ikke berøre overfladen.
- Du må ikke skubbe en disk ind i diskåbningen, når anlægget er slukket. Hvis du gør det, kan det bevirke, at systemet ikke fungerer korrekt.
- Isæt ikke en 8 cm-disk med en adapter. Hvis du gør det, kan det bevirke, at systemet ikke fungerer korrekt.
- Undlad at placere genstande oven på diskåbningen.



Andre betjening

For at	Tryk på
Stoppe afspilning midlertidigt	 (eller ▶ på apparatet). Tryk på knappen igen for at genoptage afspilningen.
Stoppe afspilning	■ .
Vælge en mappe på en MP3-disk	📁 +/- gentagne gange.
Vælge et musiknummer eller en fil	◀◀/▶▶ .
Finde et punkt i et musiknummer eller en fil	Hold ◀◀/▶▶ nede under afspilning, og slip knappen ved det ønskede punkt.
Vælge gentaget afspilning	REPEAT flere gange, indtil "REP" eller "REP1" vises.
Skubbe en disk ud	▲ på apparatet.

Bemærkninger til indsætning/ udskubning af en disk

- Hvis du indsætter en disk eller skubber den ud, skifter anlægget automatisk til CD-funktion, også selvom der er valgt en anden funktion.
- Du kan ikke skubbe en disk ud i følgende tilfælde.
 - Når der overføres eller indspilles musik til USB-enheden.
 - Når der slettes lydfiler eller mapper på USB-enheden.

Sådan ændres afspilningstilstanden



Tryk flere gange på PLAY MODE, mens afspilleren er stoppet. Du kan vælge normal afspilning ("*") for alle MP3-filer i mappen på disken), blandet afspilning ("SHUF" eller " SHUF" for mappeblandning) eller programafspilning ("PGM").

* Når der afspilles en CD-DA-disk (lyd), har  (SHUF)-afspilning den samme funktion som normal (SHUF)-afspilning.

Bemærkning vedrørende gentaget afspilning

"REP1" angiver, at afspilningen af et enkelt musiknummer eller en enkelt fil gentages, indtil du stopper den.

Bemærkning om blandet afspilningstilstand

Når du slukker for anlægget, slettes den valgte tilstand for blandet afspilning ("SHUF" eller " SHUF"), og afspilningstilstanden går tilbage til normal afspilningstilstand ("").

Bemærkninger om afspilning af MP3-diske

- Undlad at gemme andre typer filer eller unødvendige mapper på en disk, som indeholder MP3-filer.
- Mapper, som ikke indeholder MP3-filer, springes over.
- MP3-filer afspilles i den rækkefølge, som de optages på disken.
- Anlægget kan kun afspille MP3-filer, som har filtypenavnet ".mp3".

- Selvom filnavnet har filtypen ".mp3", kan afspilning af filen forårsage kraftig støj, hvis filen i virkeligheden er anderledes, og dette kan beskadige højttalersystemet og medførelse, at systemet ikke fungerer.
- Det maksimale antal:
 - mapper er 999 (inklusive rodmappen).
 - MP3-filer, der kan være i en mappe, er 150.
 - MP3-filer, der kan være på en enkelt disk, er 999.
 - mappeniveauer (træstrukturen af filer) er 8.
- Kompatibilitet med alle programmer, optageenheder og optagemedier til MP3-kodning/skrivning kan ikke garanteres. Inkompatible MP3-diske kan frembringe støj, eller lyden kan blive afbrudt, eller de kan muligvis slet ikke afspilles.

Bemærkninger om afspilning af multisession-diske

- Dette anlæg kan afspille en multisession-CD, når der findes en MP3-fil i den første session. Alle efterfølgende MP3-filer, der er optaget i senere sessioner, kan også afspilles.
- Hvis musik-CD-formatet er optaget i den første session, bliver kun den første session afspillet.
- En disk med blandet CD-format genkendes som en CD-DA-disk.

Lytning til radioen

Bemærk, at DAB-indstilling kun er tilgængelig for CMT-Z100DiR.

- 1 Vælg "TUNER DAB", "TUNER FM" eller "TUNER AM".

Tryk gentagne gange på FUNCTION +/-.

- 2 Udfør indstillingen.

For automatisk søgning

Tryk flere gange på TUNING MODE, indtil "AUTO" vises, og tryk derefter på +/- (eller på TUNE +/- på apparatet). Søgningen stopper automatisk, når en station er indstillet, og "TUNED" og "STEREO" vises (kun for stereoprogrammer).

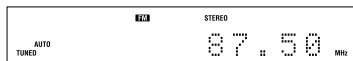

Hvis der stilles ind på en FM- eller AM-station, og "TUNED" ikke vises, og søgningen ikke stopper, skal du trykke på ■ for at stoppe søgningen og derefter foretage manuel indstilling.

Når du stiller ind på en DAB-station eller en FM-station med RDS-tjenester, vises tjenestenavnet eller stationens navn på displayet.

For manuel indstilling (kun FM/AM-bånd)

Tryk flere gange på TUNING MODE, indtil "AUTO" og "PRESET" forsvinder, og tryk derefter flere gange på +/- (eller på TUNE +/- på apparatet) for at stille ind på den ønskede station.

Bemærkninger om DAB-stationer

- Ved indstilling af en DAB-station kan der gå nogle sekunder, før du hører lyden.
- Primære tjenester modtages automatisk, når sekundære tjenester slutter.
- Denne tuner understøtter ikke datatjenester.

Tip

Hvis du vil reducere statisk støj på en svag FM-stereostation, skal du trykke flere gange på FM MODE, indtil "MONO" vises, for at slå stereomodtagelse fra.

Manuel udførelse af automatisk DAB-søgning

- 1 Vælg "TUNER DAB".

Tryk gentagne gange på FUNCTION +/-.

- 2 Tryk på TOOL MENU for at starte den automatiske DAB-søgning.

"Auto Scan?" og "Push ENTER" vises.

- 3 Tryk på ENTER for at udføre søgningen.

Søgningen begynder. Status for søgningen vises med en række af stjerner (***)**. Afhængigt af de DAB-tjenester, der er tilgængelige i dit område, kan søgningen tage nogle minutter.



Når søgningen er færdig, oprettes en liste over tilgængelige tjenester.

Bemærkninger

- Hvis dit land eller område ikke understøtter DAB-udsendelser, vises "No Service".
- Denne procedure fjerner alle tidligere gemte indstillinger.
- Før du tager DAB-antennen ud, skal du kontrollere, at der er slukket for anlægget, for at beholde dine egne DAB-indstillinger.

Forvalg af en radiostation

Brug knapperne på fjernbetjeningen til at forudindstille stationer.

- 1 Stil ind på den ønskede station.
- 2 Tryk på TUNER MEMORY for at vælge indstillingen for tunerhukommelse.



Forudindstillet nummer

- 3 Tryk flere gange på +/- for at vælge det ønskede forudindstillede nummer.
Hvis der allerede er tildelt en anden station til det valgte forvalgsnummer, bliver stationen erstattet med den nye station.
- 4 Tryk på ENTER for at gemme stationen.
- 5 Gentag trin 1 til 4 for at gemme andre stationer.
Du kan forudindstille op til 20 DAB-stationer, 20 FM-stationer og 10 AM-stationer. De forvalgte stationer bevares i hukommelsen i cirka en halv dag, selvom netledningen tages ud, eller der forekommer en strømafbrydelse.

Fortsættes 

- 6** Hvis du vil stille ind på en forudindstillet radiostation, skal du trykke gentagne gange på TUNING MODE, indtil "PRESET" vises, og derefter trykke gentagne gange på +/- for at vælge det ønskede forudindstillede nummer.

Bemærkning om forudindstilling af DAB-stationer

Du kan kun forudindstille en DAB-tjeneste, hvis den kan modtages.

Afspilning fra iPod

Du kan afspille musik, der er gemt på din iPod.

Se "iPod-modeller, der er kompatible med dette anlæg" (side 49) angående iPod-modeller, der kan sluttes til anlægget.

- 1** Vælg iPod-funktionen.

Tryk gentagne gange på FUNCTION +/-.

- 2** Sæt din iPod i.

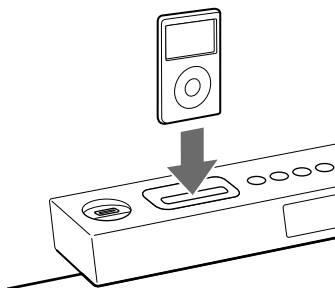

- 3** Start afspilningen.

Tryk på ► (eller på ►|| på apparatet).

Andre betjeneringer

Du kan betjene din iPod med følgende knapper på fjernbetjeningen eller apparatet.

For at	Tryk på
Stoppe afspilning midlertidigt	/■ (eller ► på apparatet).
Rulle op/ned i menuerne på iPod	▲/▼. Du kan rulle op eller ned i menuerne på iPod på samme måde som med klikhjulshandlingerne på iPod eller træk op eller ned på iPod touch.

For at	Tryk på
Vælge et spor eller kapitel i lydbogen/podcastet	◀◀/▶▶. Hold knappen nede for at spole frem eller tilbage.
Vælge det markerede element	➔/ENTER. Du kan vælge det markerede element på samme måde som med den midterste knap på iPod eller med berøringshandlingen på iPod touch.
Finde et sted i et spor eller kapitel i lydbogen/podcastet	Hold ◀◀/▶▶ nede under afspilningen, og slip knappen på det ønskede sted.
Vende tilbage til den forrige menu eller vælge en menu	◀/TOOL MENU/RETURN. Du kan vende tilbage til den forrige menu eller vælge en menu på samme måde som med Menu-knappen på iPod eller berøringshandlingen på iPod touch.

Sådan benyttes anlægget som batterioplader

Du kan benytte anlægget som batterioplader til en iPod, når der er tændt for anlægget.

Opladningen starter, når du sætter en iPod i iPod dock'en. Status for opladningen vises i displayet på din iPod. Der er flere oplysninger i brugervejledningen til din iPod.

Sådan stoppes opladningen af din iPod

Fjern din iPod.

Bemærkninger

- Når du tilslutter eller fjerner din iPod, skal du holde den i samme vinkel som vinklen på iPod-stikket på apparatet, og du må ikke vride eller bøje din iPod, da det kan beskadige stikket.
- Undlad at bære apparatet, når der er tilsluttet en iPod i stikket. Dette kan medføre fejl.
- Når du tilslutter eller fjerner din iPod, skal du støtte apparatet med den ene hånd og sørge for, at du ikke trykker på kontrollerne på din iPod ved en fejltagelse.
- Afbryd afspilningen, før du tager din iPod ud af forbindelse.
- Brug VOLUME +/- til at ændre lydstyrken. Lydstyrken ændres ikke, hvis det justeres på din iPod.
- iPod dock'en på apparatet er kun beregnet til iPod. Du kan ikke tilslutte andre bærbare lydafspillere.
- Se i brugervejledningen til din iPod angående betjening af din iPod.
- Sony påtager sig ikke ansvar i tilfælde af, at data, der er indspillet på en iPod, går tabt eller beskadiges, når en iPod benyttes sammen med dette anlæg.

Før du bruger USB-enheden sammen med systemet

Se nedenstående websteder for at få oplysninger om kompatible USB-enheder.

For kunder i Europa:

<<http://support.sony-europe.com/>>

For kunder i Latinamerika:

<<http://www.sony-latin.com/index.crp>>

Bemærkninger

- Når tilslutning med USB-kabel er nødvendig, skal du tilslutte det USB-kabel, der fulgte med den USB-enhed, du ønsker at tilslutte. Du kan finde oplysninger om betjening i betjeningsvejledningen, der fulgte med USB-enheden, der skal tilsluttes.
- Det kan tage cirka 10 sekunder, før "Reading" vises, afhængigt af den tilsluttede USB-enheds type.
- Du må ikke fjerne USB-enheden under overførsel eller sletning. Hvis du gør dette, kan dataene på USB-enheden eller selve USB-enheden blive beskadiget.
- Undgå at forbinde systemet og USB-enheden via en USB-hub.

- Når USB-enheden indsættes, læser systemet alle filerne på USB-enheden. Hvis der er mange mapper eller filer på USB-enheden, kan det tage lang tid at fuldføre læsningen fra USB-enheden.
- Når du trykker på REC TO USB for at udføre overførsel eller optagelse, gennemfører anlægget en læsningsproces på den tilsluttede USB-enhed igen. Sørg for at indstille USB-enheden til standby for at udføre overførsel eller optagelse med den korrekte timing.
- Med nogle USB-enheder vil der efter en handling være en forsinkelse, før anlægget udfører handlingen.
- Kompatibilitet med alle programmer, optageenheder og optagemedier til kodning/skrivning kan ikke garanteres. Inkompatible USB-enheder kan frembringe støj, eller lyden kan blive afbrudt, eller de kan muligvis slet ikke afspilles.
- Anlægget kan ikke overføre eller optage musik fra en lydkilde eller afspille lydfiler på USB-enheden i følgende tilfælde.
 - Når antallet af lydfiler i en mappe er større end 150.
 - Når antallet af mapper på en USB-enhed er større end 1.000.
 - Når antallet af filer på en USB-enhed er større end 3.000.Disse tal kan variere afhængigt af fil- og mappestrukturen. Undlad at gemme andre typer filer eller unødvendige mapper på en USB-enhed med lydfiler.

Overførsel af musik fra en disk til en USB-enhed

Du kan tilslutte en valgfri USB-enhed til  (USB)-porten på apparatet og overspille musik fra en disk til USB-enheden.

Du kan kun overføre musik fra en CD-DA-disk eller en MP3-disk.

Lydformatet af filer, der overføres på dette anlæg, er MP3.

Den nødvendige mængde ledig plads på USB-enheden er cirka 1 MB pr. minut, når der overføres musik fra en CD. Der kræves muligvis mere ledig plads, når der overføres musik fra en MP3-disk.

Det er let at overføre al musikken på en disk til en USB-enhed (CD SYNC). Du kan også overføre et spor eller en MP3-fil, der afspilles i øjeblikket (REC1).

- 1 Tilslut USB-enheden til  (USB)-porten.

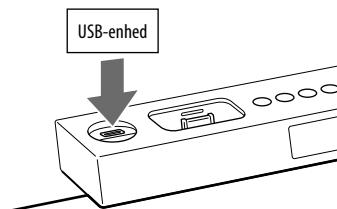

- 2 Vælg CD-funktionen.

Tryk gentagne gange på FUNCTION +/-.

- 3 Indsæt en disk.



Hvis anlægget starter afspilning automatisk, skal du trykke på  for at annullere afspilningen.

- 4 Indstil USB-enheden til at være klar til overførsel.

Synkroniseret overførsel (CD SYNC):

Tryk på REC TO USB på apparatet.

Hvis du kun vil overføre dine foretrukne CD-spor eller MP3-filer, skal du oprette dit eget program først (se "Opretelse af dit eget program" (side 29)).

Hvis du vil overføre filer, der er gemt i en bestemt mappe på MP3-disken, skal du vælge normal afspilning () og derefter trykke flere gange på  +/- for at vælge den ønskede mappe, før overførslen startes.

REC1:

Start afspilningen af det spor eller den MP3-fil, du vil overføre, og tryk derefter på REC TO USB på apparatet.

"REC" blinker, og displayet skifter mellem "CD SYNC (eller "REC1)", "***MB Free" eller "***GB Free" (ledig plads på USB-enheden) og "Push ENTER".

USB-enheden går i standby til overførsel.

5 Start overførslen.

Tryk på ENTER.

Overførslen starter.

Når der benyttes CD SYNC

Når overførslen er færdig, afbrydes adgangen til USB-enheden, og CD-afspilleren stopper automatisk.

Når der benyttes REC1

Når overførslen er færdig, afbrydes adgangen til USB-enheden automatisk, og CD-afspilleren fortsætter afspilningen.

Mens der overføres musik, afspilles der ingen lyd, og displayet ændres cyklisk på følgende måde:

"Don't Remove" → "**%" (procent overført) → "Don't Remove"
→ "*/**" (antallet af overførte kildemapper eller -filer/det samlede antal mapper eller filer)



Sådan vælges hukommelsen på USB-enheden

Hvis USB-enheden har mere end én hukommelse (f.eks. intern hukommelse og et hukommelseskort), kan du vælge, hvilken hukommelse der skal læses til, og derefter starte overførslen.

- 1 Tilslut USB-enheden til  (USB)-porten.
- 2 Vælg USB-funktionen.
Tryk gentagne gange på FUNCTION +/-.

3 Tryk på TOOL MENU i stopindstilling. Det samlede antal mapper vises. Hvis der er valgt en lydfil eller en mappe, vises "Erase?" i stedet for. Tryk flere gange på TOOL MENU for at vælge "Mem Sel?".

4 Tryk på ENTER.
Hukommelsesnummeret ("Memory 1?" til "Memory 5?") vises.
Det viste nummer varierer afhængigt af den tilsluttede USB-enhed.

5 Tryk gentagne gange på / for at vælge hukommelsen.
Fortsæt til trin 6, hvis der kun kan vælges én hukommelse.
Hvis du vil annullere handlingen, skal du trykke på .

6 Tryk på ENTER.

7 Begynd overførslen ved at følge trin 2 til 6 under "Overførsel af musik fra en disk til en USB-enhed".

Sådan stoppes overførslen





Tryk på .

Sådan slettes lydfiler eller mapper fra USB-enheden

Du kan slette lydfiler eller mapper fra USB-enheden. Bemærk, at du ikke kan slette lydfiler og mapper i blandet afspilningstilstand eller programafspilningstilstand.

Bemærk

Du må ikke indsætte en disk under sletningen. Hvis du gør det, skifter anlægget automatisk til CD-funktion, og lydfiler eller mapper slettes til det punkt, hvor sletningen blev stoppet.

- 1 Tilslut USB-enheden til  (USB)-porten.
- 2 Vælg USB-funktionen.
Tryk gentagne gange på FUNCTION +/-.
- 3 Tryk gentagne gange på   eller  +/- for at vælge den lydfil eller mappe, du vil slette.
- 4 Tryk på TOOL MENU.
"Erase?" vises.
- 5 Tryk på ENTER.
"Track Erase?" eller "Folder Erase?" vises i displayet.
Hvis du vil annullere sletningen, skal du trykke på .
- 6 Tryk på ENTER.
Den valgte lydfil eller mappe bliver slettet.

Regler for oprettelse af mapper og filer

Første gang der overføres musik til USB-enheden, oprettes mappen "MUSIC" direkte under mappen "ROOT". Mapper og filer oprettes i mappen "MUSIC" som beskrevet nedenfor.

CD SYNC¹⁾

Musikkilde	Mappenavn	Filnavn
MP3	Samme som musikkilden ²⁾	
CD-DA	"CDDA0001" ³⁾	"TRACK001" ⁴⁾

REC1

Musikkilde	Mappenavn	Filnavn
MP3	"REC1-MP3" ⁵⁾	Samme som musikkilden ²⁾
CD-DA	"REC1-CD" ⁵⁾	"TRACK001" ⁴⁾

¹⁾ I programafspilningstilstand er mappenavnet "PGM_xxxx", og filnavnet afhænger af musikkilden (CD-DA-disk eller MP3-disk).

²⁾ Der er tildelt op til 64 tegn i mappenavnet og 60 tegn i filnavnet.

³⁾ Efterfølgende mappenumre tildeles serielt op til et maksimum på 1.000 (inklusive mapperne "ROOT" og "MUSIC").

⁴⁾ Efterfølgende filnumre tildeles serielt op til maksimum på 150.

⁵⁾ Der oprettes en ny fil i mappen "REC1-MP3" eller "REC1-CD", hver gang REC1 udføres.

Bemærkninger

- Når der overføres musik fra en CD, bliver sporene overført som 128 kbps MP3-filer. Når der overføres musik fra en MP3-disk, bliver MP3-filerne overført med samme bithastighed som de oprindelige MP3-filer.
- Hvis du starter overførslen i blandet afspilningstilstand, gentaget afspilningstilstand eller programafspilningstilstand (når der ikke er programmet nogen spor eller MP3-filer), annulleres den valgte afspilningstilstand automatisk, og afspilningstilstanden ændres til normal afspilningstilstand.
- CD-tekstoplysninger bliver ikke overført i de MP3-filer, der oprettes.
- Hvis du annullerer overførsel af musik fra en CD-DA-disk undervejs, oprettes der en MP3-fil op til det sted, hvor overførslen stoppes.
- Hvis du annullerer overførsel af musik fra en MP3-disk undervejs, bliver den ufærdige MP3-fil, der er oprettet på USB-enheden, slettet.
- Overførslen stoppes automatisk, hvis:
 - der ikke er mere plads på USB-enheden under overførselsprocessen.
 - antallet af filer eller mapper på USB-enheden overskrider grænseværdien for det antal, som anlægget kan genkende.
- Hvis den mappe, der skal slettes, indeholder filer, som ikke er i MP3-/WMA-/AAC-format, eller undermapper, bliver de ikke slettet.
- Hvis en mappe eller fil, som du prøver at overføre, allerede findes på USB-enheden med det samme navn, tilføjes der et sekventielt tal efter navnet, uden at den oprindelige fil eller mappe bliver overskrevet.

Optagelse af analog lyd til en USB-enhed

Du kan optage lyd fra tunerens og den valgfri komponent, der er tilsluttet til AUDIO IN-jackstikket. Lyden optages som en 128 kbps MP3-fil. Bemærk, at DAB-indstilling kun er tilgængelig for CMT-Z100DiR.

Bemærk

Du må ikke indsætte en disk under optagelsen. Hvis du gør det, skifter anlægget automatisk til CD-funktion, og der oprettes en MP3-fil til det punkt, hvor optagelsen blev stoppet.

1 Tilslut USB-enheden til (USB)-porten.

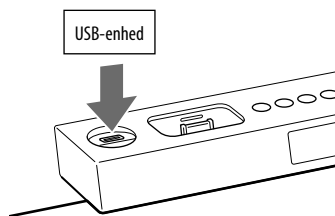

2 Vælg den ønskede funktion.

TUNER FM/AM/DAB

Tryk flere gange på FUNCTION +/- for at vælge "TUNER FM", "TUNER AM" eller "TUNER DAB".

AUDIO

Tryk flere gange på FUNCTION +/- for at vælge AUDIO-funktionen.

3 Indstil USB-enheden til at være klar til optagelse.

Tryk på REC TO USB på apparatet. "Please Wait" vises, og displayet skifter mellem "***MB Free" eller "***GB Free" (ledig plads på USB-enheden) og "Push ENTER".

USB-enheden går i standby til optagelse.

Bemærk

Det kan tage et stykke tid for USB-enheden at gå i standby til optagelse. Det anbefales derfor, at du lader nok tid gå til, at du ikke går glip af mulighed for at optage, især når du optager kilden fra en tuner.

4 Start optagelse.

Start afspilningen af den kilde, du vil optage, og tryk derefter på ENTER. "REC" lyser, og optagelsen starter.

Sådan stoppes optagelsen

Tryk på ■.

Sådan markeres spornumre

Du kan markere spornumrene under optagelsen af en hvilken som helst kilde. Tryk på REC TO USB på apparatet på det sted, hvor du vil tilføje et spormærke. Anlægget afbryder optagelsen midlertidigt, tilføjer spormærket og viser meddelelsen "New Track". Der optages ingen lyd under afbrydelsen.

Bemærk

Spornumrene markeres automatisk, når du optager mere end 60 minutter.

Regler for oprettelse af mapper og filer

Første gang der optages analog lyd til USB-enheden, oprettes mappen "MUSIC" direkte under mappen "ROOT". Mapper og filer oprettes i mappen "MUSIC" som beskrevet nedenfor.

Musikkilde	Mappenavn	Filnavn
Tuner	"TUFM0001"*, "TUAM0001"* eller "TUDB0001"*	"TRACK001"*
AUDIO IN	"EXAU0001"*	"TRACK001"*

* Efterfølgende mappe- og filnumre tildeles serielt.

Bemærk

Optagelsen bliver automatisk stoppet, hvis:

- du skifter funktion.
- du skifter bånd.
- du slukker for systemet.
- der ikke er mere plads på USB-enheden under optagelsen.
- antallet af filer eller mapper på USB-enheden overskrider grænseværdien for det antal, som anlægget kan genkende.

Afspilning af en fil fra USB-enheden

Du kan lytte til musik, der er gemt på USB-enheden.

De lydformater, som kan afspilles på dette anlæg, er følgende:

MP3*/WMA*/AAC*

* Filer med copyrightbeskyttelse (Digital Rights Management) kan ikke afspilles på dette anlæg.

Filer, der er downloadet fra en onlinemusikhandel, kan ikke afspilles på dette anlæg.

1 Vælg USB-funktionen.

Tryk gentagne gange på FUNCTION +/-.

2 Tilslut USB-enheden til USB-porten.

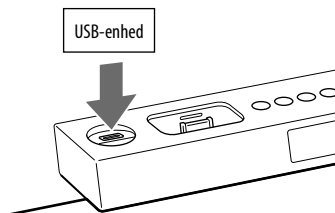

3 Start afspilningen.

Tryk på ► (eller ►|| på apparatet).

Andre betjeninger

For at	Tryk på
Stoppe afspilning midlertidigt	(eller ► på apparatet). Tryk på knappen igen for at genoptage afspilningen.
Stoppe afspilning	■. Hvis du vil genoptage afspilningen, skal du trykke på ► (eller på ► på apparatet)*. Hvis du vil annullere genoptagelse af afspilningen, skal du trykke på ■ igen.
Vælg en mappe	📁 +/- gentagne gange.
Vælg en fil	◀◀/▶▶.
Finde et punkt i en fil	Hold ◀◀/▶▶ nede under afspilningen, og slip knappen på det ønskede sted.
Vælg gentaget afspilning	REPEAT flere gange, indtil "REP" eller "REP1" vises.

* Når der afspilles en VBR (Variable Bit Rate) MP3-fil, genoptager anlægget muligvis afspilningen fra et andet sted.

Sådan ændres afspilningstilstanden

Tryk flere gange på PLAY MODE, mens USB-enheden er stoppet. Du kan vælge normal afspilning ("📁" for alle filer i mappen på USB-enheden), blandet afspilning ("SHUF" eller "📁 SHUF") eller programafspilning ("PGM").

Bemærkning om blandet afspilningstilstand

Når du slukker for anlægget, slettes den valgte tilstand for blandet afspilning ("SHUF" eller "SHUF"), og afspilningstilstanden går tilbage til normal afspilningstilstand ("").

Bemærkninger

- Følgende USB-enheder og situationer kan forøge den tid, det tager at starte afspilningen:
 - en USB-enhed, der er optaget med en kompliceret træstruktur.
 - hukommelseskapaciteten er stor.
 - Systemet kan højst afspille til en mappedybde på 8 niveauer.
 - Genoptagelse af afspilningen annulleres, når du slukker for anlægget eller skifter funktion.
 - Dette anlæg understøtter ikke nødvendigvis alle de funktioner, der er til rådighed på en tilsluttet USB-enhed.
 - Afspilningsrækkefølgen for anlægget kan være anderledes end rækkefølgen for den tilsluttede USB-enhed.
 - Mapper, som ikke indeholder lydfile, springes over.
 - Systemet kan afspille følgende filformater:
 - MP3: filtypenavnet ".mp3"
 - WMA: filtypenavnet ".wma"
 - AAC: filtypenavnet ".m4a"
 - MP4: filtypenavnet ".3gp" eller ".mp4"
- Bemærk, at selvom filnavnene har ovenstående filtypenavne, kan afspilning af de faktiske filer forårsage kraftig støj, hvis filerne i virkeligheden er anderledes, og dette kan beskadige højttalersystemet og medføre, at systemet ikke fungerer.

Oprettelse af dit eget program

(Programafspilning)

Brug knapper på fjernbetjeningen til at oprette dit eget program.

1 Vælg den ønskede funktion.

CD

Tryk flere gange på FUNCTION +/- for at vælge CD-funktionen.

USB

Tryk gentagne gange på FUNCTION +/- for at vælge USB-funktionen.

2 Vælg afspilningstilstand.

Tryk flere gange på PLAY MODE, indtil "PGM" vises, mens anlægget er stoppet.

3 Vælg det ønskede spor eller filnummer.

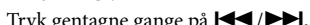
Tryk gentagne gange på , indtil det ønskede spor eller den ønskede fil vises.

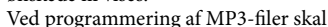
Ved programmering af MP3-filer skal du trykke gentagne gange på  +/- for at vælge den ønskede mappe og derefter vælge den ønskede fil.

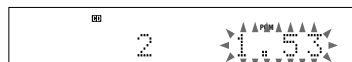

Valgte musik- eller filnummer

Samlet spilletid for det valgte spor eller den valgte fil

Fortsættes 

4 Programmer det valgte spor eller den valgte fil.

Tryk på ENTER for at angive det valgte spor eller den valgte fil.

CD

"— —.— —" vises, når den samlede programtid overstiger 100 minutter for en CD eller når du vælger en MP3-fil.

USB

Den samlede programtid kan ikke vises, så "— —.— —" vises.

5 Gentag trin 3 til 4 for at programmere yderligere musiknumre eller filer, op til i alt 25 musiknumre eller filer.

6 Afspil programmet med musiknumre eller filer ved at trykke på ►.

Programmet forbliver tilgængeligt, indtil disken eller USB-enheden fjernes.

For at afspille samme program igen, trykker du på ►.

Sådan annulleres programmet afspilning

Tryk flere gange på PLAY MODE, indtil "PGM" forsvinder, mens anlægget er standset.

Sådan slettes det sidste musiknummer eller den sidste fil i programmet

Tryk på CLEAR, mens anlægget er standset.

Sådan vises programoplysninger, f.eks. det samlede antal musiknumre i programmet

Tryk gentagne gange på DISPLAY.

Brug af ekstra lydkomponenter

- 1 Gør lydkilden klar.
Tilslut ekstra lyd kildekomponenter til AUDIO IN-stikket på apparatet med et analogt lyd kabel (medfølger ikke).
- 2 Skru ned for lyd styrken.
Tryk på VOLUME —.
- 3 Vælg AUDIO-funktionen.
Tryk gentagne gange på FUNCTION +/-.
- 4 Start afspilningen.
Start afspilningen af den tilsluttede komponent, og indstil lyd styrken.
- 5 Juster lyd styrken.
Tryk på VOLUME +/-.

Justering af lyden

For at	Tryk på
Generere en mere dynamisk lyd (Dynamic Sound Generator X-tra)	DSGX.
Indstille lydeffekten	EQ flere gange for at vælge "BASS" eller "TREBLE", og tryk derefter flere gange på +/- for at indstille niveauet.

Deaktivering af bip-lyden

Du kan deaktivere bip-lydene på anlægget. "BEEP ON" er som standard aktiveret. Brug knapperne på apparatet til at udføre følgende fremgangsmåde.

1 Tænd for anlægget.
Tryk på I/⏻.

2 Hold **■** nede, og tryk derefter på DISPLAY MODE, indtil "BEEP OFF" vises.

Sådan aktiveres bip-lyden

Gentag fremgangsmåden, indtil "BEEP ON" vises.

Ændring af displayet

For at	Tryk på
Ændre oplysninger på displayet ¹⁾	DISPLAY flere gange, når anlægget er tændt.
Kontrollere uret, når der er slukket for systemet	DISPLAY, når der er slukket for anlægget ²⁾ . Uret vises i 8 sekunder.

¹⁾ Du kan for eksempel få vist diskoplysninger for USB-enheden, f.eks.:

- spor- eller filnummer under normal afspilning.
- spor- eller filnavn ("🎵") under normal afspilning.
- kunstnernavn ("👤") under normal afspilning.
- album- eller mappenavn ("📁") under normal afspilning.
- den samlede spilletid, mens afspilleren er stoppet.

Du kan få vist DAB-stationsoplysninger (kun CMT-Z100DiR) som f.eks. tjenestenavn, kanaletiket, forudindstillet nummer, frekvens, DLS (Dynamic Label Segment) eller pakkeetiket.

²⁾ STANDBY-indikatoren på apparatet lyser, når der er slukket for anlægget.

Anlægget har følgende displayindstillinger.

Displayindstilling	Når anlægget er slukket,
Demonstration	Vises indikatoren for demonstration.
Strømbesparende tilstand	Slukkes displayet for at spare strøm. Timeren og uret fungerer stadig.

Sådan skiftes displaytilstand

Hoved- og underdisplay kan tændes og slukkes.

Anlægget har følgende displaytilstande for kombination af hoved- og underdisplay.

Tryk flere gange på DISPLAY MODE for at skifte displaytilstand.

Anlægget har følgende displaytilstande.

Displaytilstand	Kombination af hoved- og underdisplay
DISP MODE1 (standardindstillingen)	Hoveddisplayet er slukket.* Underdisplayet er tændt.
DISP MODE2	Hoveddisplayet er tændt. Underdisplayet er slukket.
DISP MODE3	Begge displays er tændt.

* Selvom der er slukket for hoveddisplayet, kan der blive tændt for hoveddisplayet under nogle omstændigheder for at hjælpe dig. Dette er nogle eksempler:

- der tændes for hoveddisplayet i 8 sekunder for at bekræfte indstillinger eller status for tilstand.
- der tændes for hoveddisplayet, indtil din betjening er færdig, når du foretager indstillinger.

Bemærkninger om displayoplysningerne

- Tegns, som ikke kan vises i displayet, vises som " _ ".
- Følgende vises ikke:
 - samlet spilletid og resterende spilletid for en MP3-disk og USB-enhed.
 - resterende spilletid for en MP3-fil.
- Følgende vises ikke korrekt:
 - forløbet afspilningstid for en MP3-fil, der er kodet ved hjælp af VBR (Variable Bit Rate – variabel bithastighed).
 - mappe- eller filnavne, som ikke følger hverken ISO9660 niveau 1- eller niveau 2-standarden eller Joliet i ekspansionsformat.

- Følgende vises:
 - forløbet afspilningstid for et spor.
 - den resterende spilletid for et spor.
 - resterende afspilningstid for en aktuel CD-DA-disk ved normal afspilning.
 - ID3-tagoplysninger for MP3-filer, når der benyttes ID3 version 1- og version 2-tags (der vises ID3 version 2-tagoplysninger, hvis der både er benyttet ID3 version 1- og version 2-tags til en enkelt MP3-fil).
 - op til 64 tegn med ID3-tagoplysninger for MP3-filer
 - op til 64 tegn med WMA-tagoplysninger for WMA-filer
 - op til 64 tegn med AAC-tagoplysninger for AAC-filer

Bemærkning om DAB-displayoplysninger (kun CMT-Z100DiR)

Følgende vises også: op til 8 tegn for servicenavnet, op til 128 tegn for DLS (Dynamic Label Segment) og op til 16 tegn for pakkeetiketten.

Brug af timerne

Anlægget indeholder tre timer-funktioner. Du kan ikke aktivere både afspilningstimeren og optagetimeren på samme tid. Hvis du anvender en anden timer sammen med sleptimeren, har sleptimeren første prioritet. Brug knapperne på fjernbetjeningen til at anvende timerfunktionerne.

Sleptimer:

Du kan falde i søvn til musik. Denne funktion fungerer også, selvom uret ikke er indstillet.

Tryk gentagne gange på SLEEP for at vælge den ønskede tid.

Afspilningstimer:

Du kan vågne til en CD, tunerens, iPod eller en valgfri USB-enhed på et forudindstillet tidspunkt. Husk at indstille uret.

Optagetimer:

Du kan optage en forudindstillet radiostation på et angivet tidspunkt. Husk at indstille uret.

1 Gør lyd-kilden klar.

Afspilningstimer

Forbered lyd-kilden, og tryk derefter på VOLUME +/- for at indstille lydstyrken.

Hvis du vil starte fra et bestemt spor eller en bestemt lyd-fil, skal du oprette dit eget program (side 29).

Optagetimer

Stil ind på den ønskede radiostation, eller kald den ønskede forvalgte station frem (side 18, 19).

- 2** Vælg indstillingsfunktion for timer.
Tryk på TIMER MENU.
- 3** Indstil timeren.
Tryk flere gange på $\blacktriangle/\blacktriangledown$ for at vælge "PLAY SET?" eller "REC SET?", og tryk derefter på ENTER.
"ON" vises, og timetallet blinker.
- 4** Indstil tiden for start af afspilningen eller optagelsen.
Tryk flere gange på $\blacktriangle/\blacktriangledown$ for at indstille timetallet, og tryk derefter på ENTER. Indikatoren for minuttal blinker. Anvend ovenstående fremgangsmåde for at indstille minuttallet.
"OFF" vises, og timetallet blinker i displayet.
- 5** Benyt den samme fremgangsmåde som i trin 4 for at indstille tiden, hvor afspilningen eller optagelsen skal stoppe.
- 6** Vælg lydkilden ved brug af afspilningstimeren, eller forbered USB-enheden ved brug af optagetimeren.

Afspilningstimer

Tryk gentagne gange på $\blacktriangle/\blacktriangledown$, indtil den ønskede lydkilde vises, og tryk derefter på ENTER.
Timerindstillingen vises på displayet.

Optagetimer

Tilslut USB-enheden til  (USB)-porten.
Timerindstillingen vises på displayet.

- 7** Sluk for systemet.
Tryk på I/.
Anlægget tændes før det forudindstillede tidspunkt.
Hvis anlægget er tændt på det forudindstillede tidspunkt, aktiveres afspilningstimeren eller optagetimeren ikke. Du må ikke betjene anlægget fra det tidspunkt, hvor der tændes for anlægget, og indtil afspilningen eller optagelsen starter.

Sådan kontrolleres indstillingen

- 1 Tryk på TIMER MENU.
"TIMER SEL?" blinker på displayet.
- 2 Tryk på ENTER.
- 3 Tryk flere gange på $\blacktriangle/\blacktriangledown$ for at vælge "PLAY SEL?" eller "REC SEL?".
- 4 Tryk på ENTER.

Sådan annulleres timeren

- 1 Tryk på TIMER MENU.
"TIMER SEL?" blinker på displayet.
- 2 Tryk på ENTER.
- 3 Tryk flere gange på $\blacktriangle/\blacktriangledown$ for at vælge "TIMER OFF?".
- 4 Tryk på ENTER.

Sådan ændres indstillingen

Begynd forfra fra trin 1.

Bemærkninger til brugeren af iPod

- Sørg for, at din iPod ikke spiller, når afspilningstimeren anvendes.
- Afspilningstimeren aktiveres muligvis ikke, afhængigt af status for den tilsluttede iPod.

Bemærkninger

- Afspilningstimeren eller optagetimeren aktiveres ikke, hvis anlægget er tændt, eller hvis "STANDBY" blinker på hoveddisplayet.
- Lydstyrken er skruet ned til minimum, når optagetimeren er aktiv.

Tips

- Indstillingen af afspilningstimeren bevares, så længe indstillingen ikke annulleres manuelt.
- Optagetimeren annulleres automatisk, efter at optagetimeren er aktiveret.

Yderligere oplysninger

Fejlfinding

- 1 Kontroller, at netledningen sidder korrekt og solidt.
- 2 Find problemet på tjeklisten nedenfor, og forsøg at løse problemet som angivet. Kontakt den nærmeste Sony-forhandler, hvis problemet ikke kan løses.

Hvis STANDBY-indikatoren blinker

Tag med det samme netledningen ud af stikkontakten, og kontroller følgende.

- Er der noget, der blokerer ventilationsåbningerne oven på eller bag på systemet?
- Er iPod-stikket kortsluttet?

Når STANDBY-indikatoren holder op med at blinke, skal du sætte netledningen i kontakten igen og tænde for anlægget. Kontakt den nærmeste Sony-forhandler, hvis problemet ikke kan løses.

Generelt

Displayet begynder at blinke, så snart netledningen er sat i forbindelse, selv hvis der endnu ikke er tændt for systemet.

- Tryk en gang på DISPLAY, mens der er slukket for anlægget. Demonstrationen forsvinder.

Der tændes ikke for systemet.

- Er netledningen sat i stikkontakten?

Der er ingen lyd.

- Er der noget, der blokerer ventilationsåbningerne oven på eller bag på systemet?
- Den angivne station har muligvis afbrudt udsendelsen midlertidigt.
- Der er intet lydoutput, mens optagetimeren er aktiv.

STANDBY-indikatoren forbliver tændt, efter at netledningen er taget ud.

- STANDBY-indikatoren slukkes muligvis ikke med det samme, når du tager netledningen ud af stikkontakten. Dette er ikke en fejl. Indikatoren slukker efter cirka 40 sekunder.

Alvorlig brummen eller støj.

- Flyt anlægget væk fra støjkilder.
- Tilslut systemet til en anden vægstikkontakt.
- Monter et støjfilter (ekstraudstyr) på netledningen.

Fjernbetjeningen fungerer ikke.

- Fjern alle forhindringer mellem fjernbetjeningen og fjernbetjeningssensoren på apparatet, og placer apparatet på afstand af fluorescerende lys.
- Peg fjernbetjeningen mod anlæggets sensor.
- Flyt fjernbetjeningen tættere på anlægget.

Farveuregelmæssigheder på TV-skærmen bliver ved med at forekomme.

- Sluk en gang for fjernsynet, og tænd det igen efter 15 til 30 minutter. Hvis farven stadig er uregelmæssig, skal du flytte anlægget længere væk fra tv'et.

CD/MP3-afspiller

Lyden hopper, eller disken kan ikke afspilles.

- Tør disken ren, og læg den i igen.
- Flyt anlægget til et sted, hvor der ikke forekommer vibrationer (f.eks. oven på en stabil stand).
- Ved høj lydstyrke kan vibrationer fra højttalerne medføre, at lyden hopper.

Afspilningen begynder ikke fra det første musiknummer.

- Vend tilbage til normal afspilning ved at trykke flere gange på PLAY MODE, indtil både "PGM" og "SHUF" forsvinder.

Afspilningen er længere tid end normalt om at begynde.

- Følgende diske kan forøge den tid, det tager at starte afspilningen.
 - En disk, der er optaget med en kompliceret træstruktur
 - En disk, der er optaget i multisession-tilstand
 - En disk med mange mapper

Funktionen skiftede automatisk til CD-funktion, da du indsatte en disk.

- Anlægget skifter automatisk til CD-funktion, når der indsættes en disk.

Anlægget skubber ikke disken ud, og "LOCKED" vises.

- Kontakt din Sony-forhandler eller et autoriseret Sony-serviceværksted.

Anlægget skubber ikke disken ud, og "Not in Use" vises.

- Du kan ikke skubbe en disk ud i følgende tilfælde.
 - Når der overføres eller indspilles musik til USB-enheden.
 - Når der slettes lydfile eller mapper på USB-enheden.

iPod

Der er ingen lyd.

- Kontroller, at din iPod er korrekt tilsluttet.
- Kontroller, at din iPod afspiller musik.
- Juster lydstyrken.

Lyden er forvrænget.

- Skru ned for lydstyrken.
- Indstil iPod-afspillerens "EQ"-indstilling til "Fra" eller "Flat".

Fjernbetjeningen fungerer ikke.

- Kontroller, at din iPod er opdateret med den nyeste software. Hvis den ikke er det, skal du opdatere din iPod, før du bruger den sammen med anlægget.

iPod kan ikke oplades.

- Kontroller, at din iPod er korrekt tilsluttet.
- Du kan kun benytte anlægget som batterioplader til en iPod, når der er tændt for anlægget.

USB-enhed

Du kan ikke starte overførsel eller optagelse til en USB-enhed.

- Der kan være opstået følgende problemer.
 - USB-enheden er fyldt.
 - Antallet af filer og mapper på USB-enheden har nået den øverste grænse.
 - USB-enheden er skrivebeskyttet.

Overførslen eller optagelsen blev stoppet, før den var færdig.

- Du benytter en USB-enhed, der ikke understøttes. Se oplysningerne på webstederne for at få vist en liste over kompatible USB-enheder, der kan tilsluttes til dette anlæg (side 22).
- USB-enheden er ikke formateret korrekt. Se i betjeningsvejledningen til USB-enheden for at få oplysninger om, hvordan du formaterer enheden.
- Sluk for systemet, og fjern USB-enheden. Hvis USB-enheden har en tænd-/slukknop, skal du slukke for USB-enheden og derefter tænde for den igen, efter at du har fjernet den fra systemet. Udfør derefter overførslen eller optagelsen igen.
- Hvis overførsels-, optagelses- og slettefunktionerne gentages flere gange, bliver filstrukturen på USB-enheden fragmenteret. Se i betjeningsvejledningen til USB-enheden for at få oplysninger om, hvordan du løser dette problem. Henvend dig til den nærmeste Sony-forhandler, hvis det ikke er muligt at løse problemet.

Overførsels-, optagelses- eller slettefunktionerne blev stoppet undervejs, og anlægget skiftede automatisk til CD-funktion.

- Når der indsættes en disk, holder anlægget op med at overføre, optage eller slette.

Overførsel eller optagelse af musik til en USB-enhed medfører en fejl.

- Du benytter en USB-enhed, der ikke understøttes. Se oplysningerne på webstederne for at få vist en liste over kompatible USB-enheder, der kan tilsluttes til dette anlæg (side 22).
- Sluk for systemet, og fjern USB-enheden. Hvis USB-enheden har en tænd-/slukknop, skal du slukke for USB-enheden og derefter tænde for den igen, efter at du har fjernet den fra systemet. Udfør derefter overførslen eller optagelsen igen.
- USB-enheden blev taget ud af forbindelse, eller der blev slukket for strømmen under overførslen eller optagelsen. Slet den delvist overførte eller delvist optagede fil, og udfør overførslen eller optagelsen igen. Hvis dette ikke løser problemet, er USB-enheden muligvis defekt. Se i betjeningsvejledningen til USB-enheden for at få oplysninger om, hvordan du løser dette problem. Henvend dig til den nærmeste Sony-forhandler, hvis det ikke er muligt at løse problemet.

Filer eller mapper på USB-enheden kan ikke slettes.



- Kontroller, om USB-enheden er skrivebeskyttet.

- USB-enheden blev taget ud af forbindelse, eller der blev slukket for strømmen under sletningen. Slet den delvist slettede fil. Hvis dette ikke løser problemet, er USB-enheden muligvis defekt. Se i betjeningsvejledningen til USB-enheden for at få oplysninger om, hvordan du løser dette problem. Henvend dig til den nærmeste Sony-forhandler, hvis det ikke er muligt at løse problemet.

Bruger du en understøttet USB-enhed?

- Hvis du tilslutter en USB-enhed, der ikke understøttes, kan følgende problemer forekomme. Se oplysningerne på webstederne for at få vist en liste over kompatible USB-enheder, der kan tilsluttes til dette anlæg (side 22).
 - USB-enheden genkendes ikke.
 - Fil- eller mappenavne vises ikke på dette anlæg.
 - Afspilning er ikke mulig.
 - Lyden springer.
 - Der er støj.
 - Der afspilles forvrænget lyd.
 - Overførslen eller optagelsen stopper, før den er færdig.

"Over Current" vises.

- Der er registreret et problem med styrken af den elektriske strøm fra  (USB)-porten. Sluk for anlægget, og fjern USB-enheden fra  (USB)-porten. Kontroller, at der ikke er noget galt med USB-enheden. Kontakt den nærmeste Sony-forhandler, hvis dette displaymønster stadig vises.

Der er ingen lyd.

- USB-enheden er ikke korrekt tilsluttet. Sluk for anlægget, tilslut derefter USB-enheden igen.

Der er støj, overspring eller forvrænget lyd.

- Sluk for anlægget, tilslut derefter USB-enheden igen.
- Selve musikdataene indeholder støj, eller lyden er forvrænget. Der kan være kommet støj ind under overførslen eller optagelsen. Slet filen, og prøv at overføre eller optage igen.

USB-enheden kan ikke tilsluttes til (USB)-porten.

- USB-enheden tilsluttes i forkert retning. Vend USB-enheden den rigtige vej ved tilslutning.

"Reading" vises i lang tid, eller det tager lang tid, før afspilningen starter.

- Læseprocessen kan tage lang tid i følgende tilfælde.
 - Der er mange mapper eller filer på USB-enheden.
 - Filstrukturen er meget kompleks.
 - Hukommelseskapaciteten er stor.
 - Den interne hukommelse er fragmenteret.

Fejlagtigt display

- Send musikdataene til USB-enheden igen, da de data, som er gemt på USB-enheden, kan være beskadiget.
- De tegnkoder, der kan vises på dette system, er begrænset til tal og alfabet. Andre tegn vises ikke korrekt.

USB-enheden genkendes ikke.

- Sluk for systemet, og tilslut USB-enheden igen, og tænd derefter for systemet.
- Se oplysningerne på webstederne for at få vist en liste over kompatible USB-enheder, der kan tilsluttes til dette anlæg (side 22).
- USB-enheden fungerer ikke korrekt. Se i betjeningsvejledningen til USB-enheden for at få oplysninger om, hvordan du løser dette problem. Henvend dig til den nærmeste Sony-forhandler, hvis det ikke er muligt at løse problemet.

Afspilningen begynder ikke.

- Sluk for systemet, og tilslut USB-enheden igen, og tænd derefter for systemet.
- Se oplysningerne på webstederne for at få vist en liste over kompatible USB-enheder, der kan tilsluttes til dette anlæg (side 22).
- Tryk på ► (eller på ►|| på apparatet) for at starte afspilningen.

Afspilningen begynder ikke fra det første musiknummer.

- Indstil afspilningstilstanden til normal afspilning.

Filer kan ikke afspilles.

- Lydfilen har ikke filtypenavnet ".mp3", ".wma", ".m4a", ".3gp" eller ".mp4".
- Dataene er ikke gemt i MP3/WMA/AAC-format.
- USB-lagerenheder, der er formateret med andre filsystemer end FAT16 eller FAT32, understøttes ikke.*
- Afspilning op til 8 niveauer er mulig.
- Antallet af mapper er større end 1.000.
- Antallet af filer er større end 3.000.

- Filer, som er krypteret eller beskyttet med adgangskode osv., kan ikke afspilles.
- * Dette anlæg understøtter FAT16 og FAT32, men nogle USB-lagerenheder understøtter muligvis ikke alle disse FAT-formater. Du kan få flere oplysninger ved at se i betjeningsvejledningen til USB-lagerenhederne eller kontakte producenten.
- Hvis du er flyttet til et andet område, er nogle tjenester/frekvenser måske ændret, og du kan måske ikke stille ind på din normale udsendelse. Udfør den automatiske DAB-søgningsprocedure for at registrere indholdet af udsendelserne igen. (Denne procedure fjerner alle tidligere gemte indstillinger).

Tuner

Kraftig brummen eller støj, eller stationer kan ikke modtages. ("TUNED" eller "STEREO" blinker i displayet.)

- Tilslut antennen korrekt.
- Find en god placering og en retning, som giver god modtagelse, og sæt derefter antennen op igen.
- Hold antennerne på afstand af netledningen og USB-kablet for at undgå støj.
- Sluk for elektrisk udstyr i nærheden.

"TUNED" vises ikke i displayet (kun DAB).

- Kontroller alle antenneforbindelser, og udfør derefter den automatiske DAB-søgningsprocedure (se under "Modtagelse af DAB-radiostation (kun CMT-Z100DiR)" (side 14)).
- Den aktuelle DAB-tjeneste er muligvis ikke tilgængelig. Tryk på +/- (eller på TUNE +/- på apparatet) for at vælge en anden tjeneste.

Sådan nulstilles anlægget til fabriksindstillingerne

Hvis anlægget stadig ikke fungerer korrekt, kan du nulstille anlægget til fabriksindstillingerne.

Brug knapperne på apparatet til at nulstille apparatet til standardindstillingerne fra fabrikken.

1 Træk netledningen ud af stikkontakten, og sæt det i igen, og tænd derefter for anlægget.

2 Tryk på **DSGX** og **I/⏻** i cirka 3 sekunder.

Alle brugerkonfigurerede indstillinger, f.eks. forudindstillede radiostationer, timer og ur, slettes.

Meddelelser

En af følgende meddelelser vises eller blinker muligvis på hoveddisplayet i frontpanelet under betjening.

Can't Play

Du har forsøgt at afspille en disk, som dette anlæg ikke kan afspille.

Complete!

- Den forudindstillede radiobetjening blev afsluttet normalt.
- Lydfilet eller mappen på USB-enheden er slettet.
- Den automatiske DAB-søgningsprocedure blev afsluttet normalt.

Data Error

Du har forsøgt at afspille en fil, som ikke kan afspilles.

Device Full!

USB-enheden er fyldt.

Erase Error!

Sletningen af lydfilet eller mapper på USB-enheden mislykkedes.

Error

USB-enheden kunne ikke genkendes, eller en ukendt enhed er tilsluttet (side 22).

Fatal Error!

USB-enheden er taget ud af forbindelsen under overførsel, optagelse eller sletning af lydfilet eller mapper på USB-enheden.

FLDR Full

Antallet af mapper på USB-enheden har nået det maksimale antal.

LOCKED

Anlægget skubber ikke disken ud. Henvend dig til den nærmeste Sony-forhandler.

No Device

USB-enheden er ikke tilsluttet, den er stoppet, eller der er et problem med den.

No Disc

Der er ingen disk i afspilleren, eller du har ilagt en disk, som ikke kan afspilles.

No Memory

Den hukommelse, der er valgt til afspilning eller overførsel, har intet hukommelsesmedie indsat i USB-enheden.

No Preset (kun DAB)

Der er ingen gemte stationer.

No Service (kun DAB)

Der er ingen understøttede DAB-udsendelser i dit land eller område.

No Step

Alle de programmerede musiknumre eller filer er blevet slettet.

No Track

Der er ikke indlæst en fil på USB-enheden, som kan afspilles på systemet.

Not in Use

Du har forsøgt at udføre en bestemt handling under forhold, hvor handlingen ikke er tilladt.

Not Supported

En USB-enhed, der ikke understøttes, er tilsluttet.

Protected!

Du har forsøgt at overføre til, optage på eller slette fra en skrivebeskyttet USB-enhed.

Push STOP!

- Du har trykket på PLAY MODE under afspilning.
- Du har trykket på knapper, hvis funktion kun er mulig, når afspilningen er stoppet.

Reading

- Systemet læser oplysninger om disken. Nogle knapper er ikke tilgængelige.
- Anlægget genkender USB-enheden.

REC Error!

Overførslen startede ikke, den blev stoppet undervejs, eller den kunne på anden måde ikke udføres (side 39).

Step Full!

Du forsøgte at programmere mere end 25 musiknumre eller filer (trin).

TIME NG!

Starttidspunktet og sluttidspunktet for afspilningstimeren eller optagetimeren er det samme.

Track FULL

Antallet af filer på USB-enheden har nået det maksimale antal.

Forholdsregler

Diske, som dette anlæg KAN afspille

- Lyd-CD
- CD-R/CD-RW (lyddata/MP3-filer)

Diske, som dette anlæg IKKE KAN afspille

- CD-ROM
- CD-R/CD-RW ud over diske, som er optaget i musik-CD-format eller MP3-format, der overholder ISO9660 niveau 1/niveau 2, Joliet
- CD-R/CD-RW, som er optaget i multisession, der ikke er afsluttet ved at "lukke sessionen"
- CD-R/CD-RW'er i dårlig optagekvalitet, ridsede eller snavsede eller CD-R/CD-RW'er, som er optaget med en ukompatibel optageenhed
- CD-R/CD-RW, som ikke er færdigbehandlet korrekt
- Diske, som indeholder andre filtyper end MPEG 1 Audio Layer-3-filer (MP3)
- Diske, som ikke har standardform (f.eks. hjerteformet, firkantet, stjerneformet)
- Diske, som har selvklæbende tape, papir eller etiketter påklistret
- Udlejningsdiske eller brugte diske med påsatte mærkater, hvor limen strækker sig uden for mærkaten
- Diske, som har mærkater, der er trykt med blæk, som føles klæbrigt, når det berøres

Bemærkninger om diske

- Tør disken af fra midten og udad med en blød klud, inden den afspilles.
- Rengør ikke diske med opløsningsmidler som f.eks. rensbenzin, fortynder eller kommercielt tilgængelige rengøringsmidler eller antistatiske sprays, der er beregnet til vinylplader.
- Udsæt ikke diske for direkte sollys eller varmekilder som varme luftkanaler, og lad dem ikke ligge i en bil, som er parkeret i direkte sollys.

Om sikkerhed

- Træk netledningen ud af stikkontakten i væggen, hvis apparatet ikke skal bruges i et længere stykke tid. Tag altid fat om stikket, når det trækkes ud af kontakten. Træk aldrig i selve ledningen.
- Hvis der er trængt væske ind i anlægget, eller hvis der er faldet genstande ned i det, skal du afbryde strømforsyningen og lade anlægget efterse af kvalificerede teknikere, inden du anvender det igen.
- Netledningen må kun udskiftes på et kvalificeret værksted.

Om placering

- Anlægget må ikke placeres hældende eller på et sted, som er ekstremt varmt, koldt, støvet, beskidt eller fugtigt, hvor der ikke er tilstrækkelig ventilation eller hvor det udsættes for vibrationer, direkte sollys eller andet skarpt lys.
- Vær forsigtig, når apparatet placeres på overflader, der er specialbehandlet (f.eks. med voks, olie eller polermateriale), da overfladen kan blive plettet eller misfarvet.
- Hvis anlægget flyttes direkte fra kolde til varme omgivelser, eller hvis det placeres i et meget fugtigt lokale, kan fugt kondenseres på linsen inde i CD afspilleren, hvilket kan medføre, at anlægget ikke fungerer. I så fald skal du tage disken ud og lade anlægget stå tændt i cirka en time, indtil fugten er fordampet.

Om opbygning af varme

- Opbygning af varme på apparatet under brug er normalt, og der er ingen grund til bekymring.
- Berør ikke kabinettet, hvis det har været brugt i længere tid ved høj lydstyrke, da kabinettet kan være blevet meget varmt.
- Undgå at blokere ventilationsåbningerne.

Om højttalersystemet

Højttalersystemet er magnetisk afskærmet og kan placeres i nærheden af et tv-apparat. Der kan dog stadig forekomme farveforstyrrelser på visse typer tv-skærme. I dette tilfælde skal du slukke for tv'et, vente 15 til 30 minutter og tænde for tv'et igen. Hvis dette ikke løser problemet, skal anlægget flyttes længere væk fra tv'et.

Rengøring af kabinettet

Rengør anlægget med en blød klud fugtet med en mild rensopløsning. Anvend ikke nogen form for slibemidler, skurepulver eller opløsningsmidler som f.eks. fortynder, rensbenzin eller alkohol.

Specifikationer

Forstærker-del

- DIN-strømodgang (klassificeret):
16 + 16 watt (8 ohm ved 1 kHz, DIN)
- Kontinuerlig RMS-strømodgang (reference):
20 + 20 watt (8 ohm ved 1 kHz, 10% THD)
- Musik-strømodgang (reference):
20 + 20 watt (8 ohm ved 1 kHz, 10% THD)

Indgange

- AUDIO IN (stereo-minijackstik):
Spænding 0,8 V, impedans 47 kilohm

Udgange

- PHONES (stereo-minijackstik):
Accepterer hovedtelefoner med en impedans på 8 ohm eller mere

USB-del

- Understøttet bithastighed:
- MP3 (MPEG 1 Audio Layer-3):
32 — 320 kbps, VBR
 - WMA: 48 — 192 kbps
 - AAC: 48 — 320 kbps
- Samplingsfrekvenser:
- MP3 (MPEG 1 Audio Layer-3):
32/44,1/48 kHz
 - WMA: 44,1 kHz
 - AAC: 44,1 kHz
- ⚡ (USB)-port:
Maksimal strøm:
500 mA

CD-afspiller-del

- System:
Kompakt disk- og digitalt lydsystem
- Egenskaber for laserdioder
Emissionsvarighed: kontinuerlig
Laser udgang*: Mindre end 1000 μ W
* Dette resultat er målt i en afstand af 200 mm fra objektivets overflade på Optical Pick-up Block med 7 mm blænde.
- Svarfrekvens: 20 Hz — 20 kHz
Signal-/støjforhold: Mere end 90 dB
Dynamisk interval: Mere end 90 dB

Tuner-del

- DAB-tunerdel (kun CMT-Z100DiR):
Frekvensinterval*
Bånd-III:
174.928 (5A) — 239.200 (13F) MHz
* Der er flere oplysninger under "DAB-frekvenstabel" (side 48).
Antenne: DAB-stueantenne
Antenneterminal: 75 ohm, F-hunstik

DAB-frekvenstabel (Bånd-III)

Frekvens	Etiket	Frekvens	Etiket
174.928 MHz	5A	209.936 MHz	10A
176.640 MHz	5B	211.648 MHz	10B
178.352 MHz	5C	213.360 MHz	10C
180.064 MHz	5D	215.072 MHz	10D
181.936 MHz	6A	216.928 MHz	11A
183.648 MHz	6B	218.640 MHz	11B
185.360 MHz	6C	220.352 MHz	11C
187.072 MHz	6D	222.064 MHz	11D
188.928 MHz	7A	223.936 MHz	12A
190.640 MHz	7B	225.648 MHz	12B
192.352 MHz	7C	227.360 MHz	12C
194.064 MHz	7D	229.072 MHz	12D
195.936 MHz	8A	230.784 MHz	13A
197.648 MHz	8B	232.496 MHz	13B
199.360 MHz	8C	234.208 MHz	13C
201.072 MHz	8D	235.776 MHz	13D
202.928 MHz	9A	237.488 MHz	13E
204.640 MHz	9B	239.200 MHz	13F
206.352 MHz	9C		
208.064 MHz	9D		

* Frekvenser vises med to decimaler på dette anlæg.

FM stereo, FM/AM superheterodyne tuner

FM-tuner-del:

Indstillingsområde:

87,5 – 108,0 MHz (50 kHz trin)

Antenne: FM-stueantenne

Mellemfrekvens: 10,7 MHz

AM-tuner-del:

Indstillingsområde:

531 – 1.602 kHz (9 kHz trin)

Antenne: AM-rammeantenne

Mellemfrekvens: 450 kHz

Højtalersektion

Højtalersystem:

2-vejs, basreflekstype

Højtalerenheder:

Woofers: 100 mm, flad type, magnetisk afskærmet

Tweeter: 20 mm, Soft Dome-type

Nomineret impedans: 8 ohm

Generelt

Strømkrav:

220 – 240 V AC, 50/60 Hz

Strømforbrug: 30 watt

Mål (b/h/d):

Cirka 535 × 220 × 198 mm

Vægt: Cirka 5,7 kg

Medfølgende tilbehør:

Fjernbetjening (1), R3-batterier (størrelse AAA) (2), FM-stueantenne (1), AM-rammeantenne (1), DAB-rammeantenne (1) (kun CMT-Z100DiR)

Ekstraudstyr:

Beslag til vægmontering SU-WL100

Design og specifikationer kan ændres uden varsel.

- Standby strømforbrug: 0,5 W
- Der er ikke anvendt halogene flammehæmmere i visse printkort.

iPod-modeller, der er kompatible med dette anlæg

Du kan anvende følgende iPod-modeller på dette anlæg. Opdater din iPod med den seneste software, før den anvendes.



iPod touch
2. generation



iPod nano
4. generation
(video)



iPod touch
1. generation



iPod nano
3. generation
(video)



iPod classic



iPod nano
2. generation
(aluminium)



iPod
5. generation
(video)



iPod nano
1. generation



iPod
4. generation
(farvedisplay)



iPod
4. generation



iPod mini

Montering af anlægget på væggen

Dette anlæg kan monteres på væggen vha. beslaget til vægmontering SU-WL100 (medfølger ikke).

Til kunderne

Der kræves fornødent ekspertise for at installere dette produkt. Sørg for at overlade installationen til en Sony-forhandler eller en autoriseret installatør, og vær særligt opmærksomhed på sikkerheden under installationen. Sony påtager sig ikke ansvar for tingskade eller personskade, der skyldes forkert håndtering eller forkert installation, eller at der installeres andet end det angivne produkt. Dine eventuelle lovmæssige rettigheder påvirkes ikke.

Til Sonys forhandlere

Følgende instruktioner er kun til Sonys forhandlere. Sørg for at læse sikkerhedsforanstaltningerne, og vær ekstra opmærksom på sikkerheden under installation, vedligeholdelse og kontrol af dette produkt.

Før anlægget monteres på væggen

- Sørg for, at væggen har den fornødne styrke til at støtte vægmonteringen. Væggen skal kunne bære vægten af mindst 20 gange anlæggets vægt. Se under "Specifikationer" (side 47) angående vægten af dette anlæg.
- Sørg for, at netledningen er taget ud af stikkontakten.
- Sørg for, at skruerne er strammet forsvarligt under monteringen, for at forhindre, at anlægget falder ned eller forårsager en ulykke.

1 Juster placeringen af holderne på fodpladen.

- 1 Fjern de skruer, der fastgør venstre og højre holder på fodpladen, og flyt holderne til den indvendige position.
- 2 Fastgør hver holder forsvarligt ved hjælp af de skruer, der blev fjernet i det forrige trin **1**.

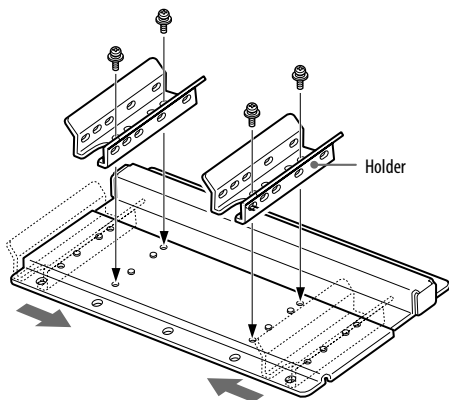

Bemærk

Hvis der anvendes en elektrisk skruetrækker, skal tilspændingsmomentet indstilles til cirka 1,5 N·m (15 kgf·cm).

2 Se "Oversigt over dimensioner for systeminstallation" (side 58) for at bestemme, hvor anlægget skal placeres.

Sørg for, at der er tilstrækkelig plads mellem anlægget, loftet og fremspringende dele af væggen som vist nedenfor.

Apparat: mm

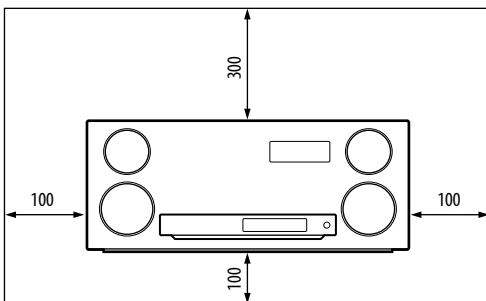

Installer aldrig anlægget som vist nedenfor:

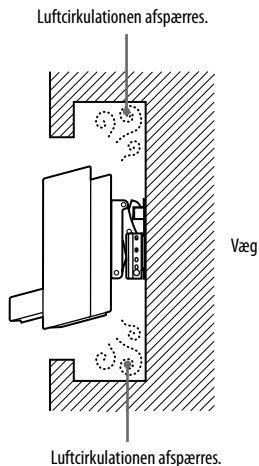

- 3** Fastgør fodpladen til væggen med 4 eller flere skruer med en diameter på 6 mm eller tilsvarende (medfølger ikke).
Vælg de 4 skruehuller med ●-mærket, der vises i diagrammet nedenfor, og stram skrueerne, så de ikke løsner sig.

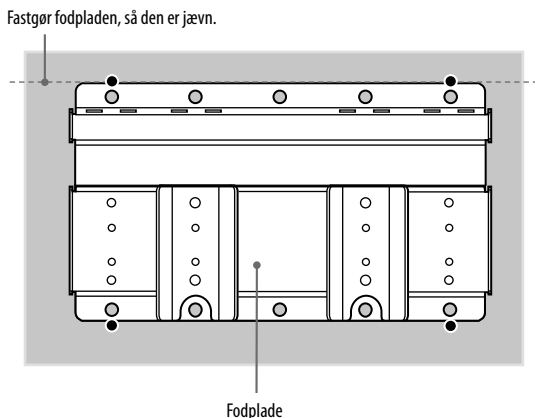

ADVARSEL

- De skruer, der skal benyttes til denne fremgangsmåde, medfølger ikke. Vælg skruer, der passer til materialet og væggen struktur.
- Brug flere skruer, hvis fodpladen ikke kan fastgøres sikkert nok.
- Sørg for at kontrollere, at fodpladen er forsvarligt fastgjort til væggen.

4 Afmonter standeren fra anlægget.

- 1 Fjern de 2 skruer, der fastgør standeren til anlægget.
- 2 Skub de 2 tapper på bunden af standeren, og træk i standeren for at fjerne den fra anlægget.

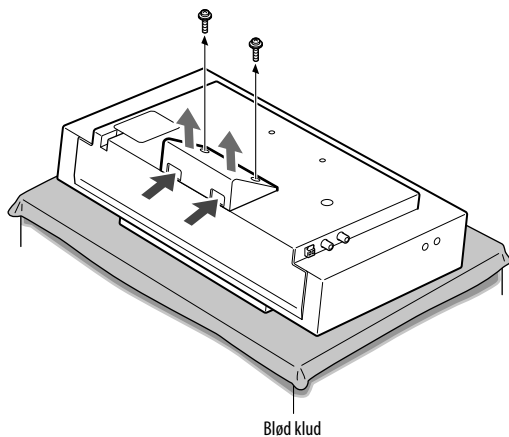

Bemærk

Undlad at fjerne standeren fra anlægget, medmindre anlægget skal monteres på væggen.

5 Fastgør de to monteringskroge bag på anlægget.

- 1 Fastgør midlertidigt monteringskroge bag på anlægget ved hjælp af de 4 skruer (+PSW4 × 12), der følger med beslaget til vægmontering SU-WL100.
- 2 Sørg for, at skrueene er strammet forsvarligt med det samme tilspændingsmoment bag på anlægget.

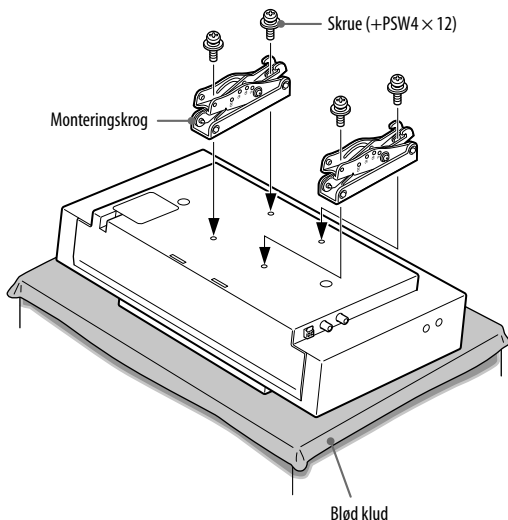

FORSIGTIG

- Sørg for ikke at bruge andre skrue end dem, der medfølger (+PSW4 × 12), ved fastgøring af monteringskroge.
- Sørg for, at monteringskrogens vinkel er indstillet til 0 grader, og monter anlægget parallelt med væggen. Du må ikke ændre monteringskrogens vinkel.

6 Slut tilslutningskablerne til anlægget.

Slut tilslutningskablerne til stikkene på anlægget. Der er oplysninger om tilslutning af kabler under "Sikker tilslutning af anlægget" (side 12).

ADVARSEL

Pas på, at du ikke falder over netledningen eller tilslutningskablerne, da du kan komme til skade.

7 Monter anlægget på fodpladen.

- 1 Bestem hullerne på fodpladen til montering af de øverste kroge på monteringskrogen.
- 2 Hold fast i anlægget med begge hænder, og juster det forsigtigt op mod væggen.

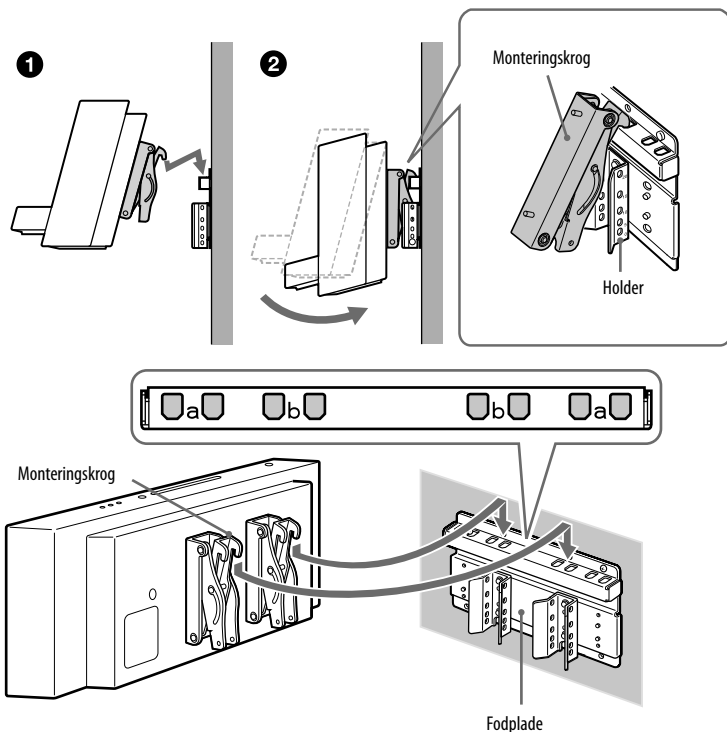

- 8** Fastgør anlægget og fodpladen forsvarligt med de 2 skruer (+PSW4 × 12), der fulgte med beslaget til vægmontering SU-WL100. Fastgør skruerne til vinkelmærke 0.

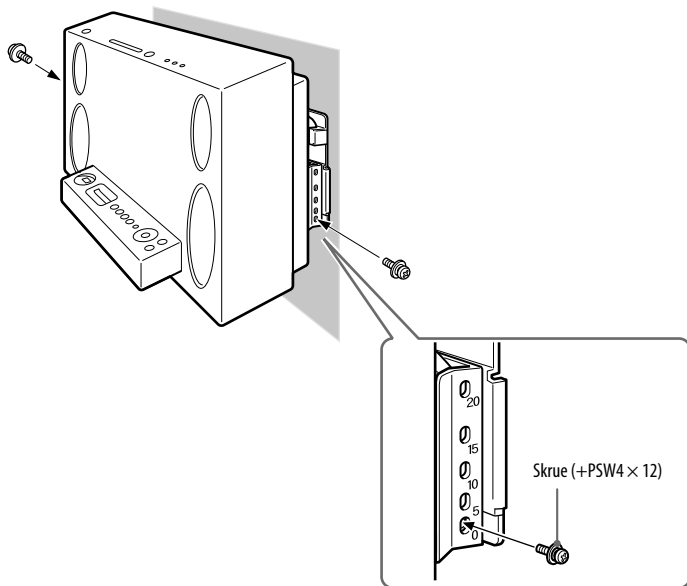

Bemærk

Hvis der anvendes en elektrisk skruetrækker, skal tilspændingsmomentet indstilles til cirka 1,5 N·m (15 kgf·cm).

ADVARSEL

Sørg for at stramme både venstre og højre skrue godt. Hvis du ikke gør dette, kan anlægget falde ned, hvis det skubbes opad, og medføre personskaade.

Fortsættes 

9 Bekræft færdiggørelsen af installationen.

Kontroller følgende punkter.

- Krogene på monteringskrogen sidder fast i hullerne på fodpladen.
- Netledningen er ikke bøjet eller i klemme.
- De 2 skruer, der fastgør monteringskrogen og fodpladen, er strammet godt til.

ADVARSEL

Du må ikke ændre vinklen af monteringskrogen, når anlægget er monteret på væggen, og du skal sørge for at montere det helt. Dette kan medføre, at produktet falder ned, og medføre personskaade eller beskadigelse af produktet. Forkert placering af netledningen osv. kan desuden forårsage brand eller elektrisk stød pga. kortslutning.

Sørg for af sikkerhedshensyn at kontrollere, at installationen er fuldført.

Oversigt over dimensioner for systeminstallation

Nedenstående diagram viser anlæggets dimensionerne, når det er monteret vha. beslaget til vægmontering SU-WL100. Se i diagrammet nedenfor for at bestemme, hvor anlægget skal placeres.

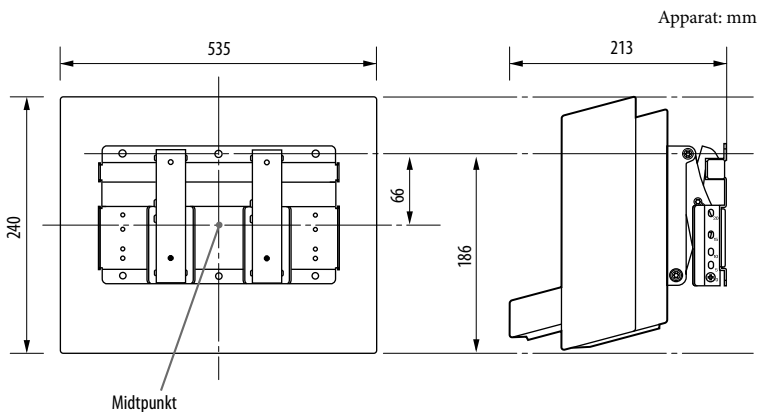

Tallene i ovenstående diagram kan variere en smule afhængigt af installationen.

Sikkerhedsoplysninger

- Kun en autoriseret intallatør må udføre væginstallationer.
- Af sikkerhedsmæssige grunde anbefales det at anvende Sony tilbehør, herunder:
 - Beslag til vægmontering SU-WL100
- Det anbefales kraftigt, at du benytter et beslag til vægmontering fra Sony, for at sikre tilstrækkelig luftcirkulation.

Lad mindst denne plads være fri omkring anlægget.

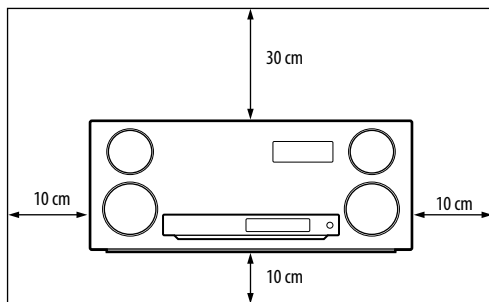

- Du må ikke montere anlægget som vist nedenfor.

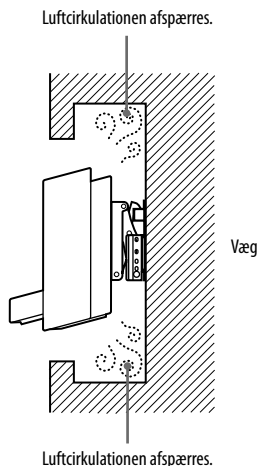

VAROITUS

Älä peitä laitteen ilmanottoaukkoja sanomalehdellä, pöytäliinalla, verhoilla tai muulla vastaavalla, sillä ne voivat aiheuttaa palovaaran.

Älä aseta palavia kynttilöitä tai muita esineitä, joissa on avolieikki, laitteen päälle.

Älä altista laitetta tippuvalle tai roiskuvalle vedelle äläkä aseta maljakoita tai muita nesteillä täytettyjä esineitä laitteen päälle, sillä ne voivat aiheuttaa palo- tai sähköiskuvaaran.

Älä sijoita laitetta ahtaaseen paikkaan, kuten kirjahyllyn tai umpinaiseen kaappiin.

Koska laite kytketään irti verkkovirrasta irrottamalla verkkopistoke, kytke laite pistorasiaan, johon pääsee helposti käsiksi. Jos huomaat laitteessa jotakin epänormaalia, irrota välittömästi verkkopistoke pistorasiasta.

Yksikköä ei ole kytketty irti verkkovirrasta niin kauan kuin se on liitettyä pistorasiaan, vaikka yksikkö sammutettaisiin virtakytkimestä.

Älä altista paristoja tai paristot sisältävää laitetta liialliselle kuumuudelle, kuten auringonpaisteelle, tulelle tai muulle vastaavalle.

Kuulokkeista tuleva liian suuri äänenpaine voi aiheuttaa huonokuuloisuutta.

VAROITUS

Laite on kiinnitettävä tukevasti seinään tai lattiaan asennusohjeiden mukaisesti, jotta loukkaantumisvaara voidaan välttää.

VARO

Optisten laitteiden käyttö yhdessä tämän tuotteen kanssa lisää silmävaurioiden vaaraa.

Muulla kuin Yhdysvalloissa ja Kanadassa olevat asiakkaat

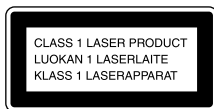

Tämä laite on luokiteltu LUOKAN 1 LASER tuotteeksi. Tämä merkintä on laitteen takaseinässä.

Huomautus asiakkaille: Seuraavat tiedot koskevat vain laitteita, jotka ovat myynnissä EU-direktiivejä noudattavissa maissa.

Tämän tuotteen valmistaja on Sony Corporation, 1-7-1 Konan Minato-ku, Tokio, 108-0075 Japani. Sähkömagneettista yhteensopivuutta ja tuoteturvallisuutta koskeva valtuutettu edustaja on Sony Deutschland GmbH, Hedelfinger Strasse 61, 70327 Stuttgart, Saksa. Kaikissa huolto- tai takuuta koskevissa asioissa tulee ottaa yhteys erillisissä huolto- tai takuusiakirjoissa mainittuun osoitteeseen.



Käytöstä poistetun sähkö- ja elektroniikkalaitteen hävitys (Euroopan Unioni ja muiden Euroopan maiden keräysjärjestelmät)

Symboli, joka on merkitty Tuotteeseen tai sen pakkaukseen, osoittaa, että tätä tuotetta ei saa käsitellä talousjätteenä. Tuote on sen sijaan luovutettava sopivaan sähkö- ja elektroniikkalaitteiden kierrätyksestä huolehtivaan keräyspisteeseen. Tämän tuotteen asianmukaisen hävittämisen varmistamisella autetaan estämään sen mahdolliset ympäristöön ja terveyteen kohdistuvat haittavaikutukset, joita voi aiheutua muussa tapauksessa tämän tuotteen epäasianmukaisesta jätekäsittelystä. Materiaalien kierrätys säästää luonnonvaroja. Tarkempia tietoja tämän tuotteen kierrättämisestä saat paikallisilta ympäristöviranomaisilta. Käytettävissä olevat lisävarusteet: Kaukosäädin



Käytöstä poistettujen paristojen hävitys (koskee Euroopan unionia sekä muita Euroopan maita, joissa on erillisiä keräysjärjestelmiä)

Tämä symboli paristossa tai sen pakkauksessa tarkoittaa, ettei paristoa lasketa normaaliksi kotitalousjätteeksi. Tietyissä paristoissa tätä symbolia voidaan käyttää yhdessä kemikaalia ilmaisevan symbolin kanssa. Paristoon on lisätty kemikaaleja elohopea (Hg) ja lyijyä (Pb) ilmaisevat symbolit, jos paristo sisältää enemmän kuin 0,0005 % elohopeaa tai enemmän kuin 0,004 % lyijyä. Varmistamalla, että paristo poistetaan käytöstä asiaan kuuluvalla tavalla, estetään mahdollisia negatiivisia vaikutuksia luonnolle ja ihmisten terveydelle, joita paristojen väärä hävittäminen saattaa aiheuttaa. Materiaalien kierrätys auttaa säästämään luonnonvaroja. Mikäli tuotteen turvallisuus, suorituskyky tai tietojen säilyminen vaatii, että paristo on kiinteästi kytketty laitteeseen, tulee pariston vaihto suorittaa valtuutetun huollon toimesta. Jotta varmistetaan, että käytöstä poistettu tuote käsitellään asianmukaisesti, tulee tuote viedä käytöstä poistettujen sähkö- ja elektroniikkalaitteiden vastaanottopisteeseen. Muiden paristojen osalta tarkista käyttöohjeesta miten paristo irroitetaan tuotteesta turvallisesti. Toimita käytöstä poistettu paristo paristojen vastaanottopisteeseen. Lisätietoja tuotteiden ja paristojen kierrätyksestä saa paikallisilta viranomaisilta, jäteyhtiöistä tai liikkeestä, josta tuote on ostettu.

DualDisc-levyjä koskeva huomautus

DualDisc-levy on kaksipuolinen levy, jonka toisella puolella on tallennettu DVD-aineisto ja toisella puolella digitaalinen ääniaineisto. Koska ääniaineiston puoli ei ole Compact Disc (CD) -standardin mukainen, emme voi taata, että tuote on toistettavissa.

Tekijänoikeussuojauksella varustetut levyt

Tämä tuote on tarkoitettu Compact Disc (CD) -standardin mukaisten levyjen soittamiseen. Viime aikoina jotkin levy-yhtiöt ovat tuoneet markkinoille levyjä, jotka on koodattu tekijänoikeuksia suojaavalla tekniikalla. Huomaa, että jotkin näistä levyistä eivät ole CD-standardin mukaisia, eikä niitä voi välttämättä soittaa tällä tuotteella.

Tekijänoikeussuojattua sisältöä koskeva huomautus

Siirretty musiikki on rajoitettu vain yksityiskäyttöä varten. Musiikin käyttäminen tämän rajoituksen ulkopuolella vaatii tekijänoikeuksien omistajan luvan.

Käyttöoikeutta ja tavaramerkkejä koskevia huomautuksia

- iPod on Apple Inc:n Yhdysvalloissa ja muissa maissa rekisteröity tavaramerkki.
- Fraunhofer IIS ja Thomson ovat lisensoineet MPEG Layer-3 äänenkoodaustekniikan ja patentit.
- Windows Media on Microsoft Corporationin rekisteröity tavaramerkki Yhdysvalloissa tai muissa maissa.

Sisällysluettelo

Osat ja ohjaimet	6
------------------------	---

Aloittaminen

Järjestelmän kytkeminen turvallisesti	12
Kellon asettaminen aikaan	15

Toiminnot

CD/MP3-levyn toistaminen	16
Radion kuunteleminen	18
iPod-soittimen käyttäminen	20
Ennen kuin käytät USB-laitetta tämän järjestelmän kanssa	22
Musiikin siirtäminen levytä USB-laitteeseen	23
Analogisen äänen tallennus USB-laitteeseen	26
USB-laitteessa olevan tiedoston toistaminen	28
Oman ohjelman luominen (Ohjelmoitu soitto)	29
Lisäaudiolaitteiden käyttäminen	31
Äänen säätäminen	31
Äänimerkin poistaminen käytöstä	32
Näytön vaihtaminen	32
Ajastimien käyttäminen	34

Lisätietoja

Vianetsintä	37
Ilmoitukset	43
Varotoimet	45
Tekniset tiedot	47
Tämän järjestelmän kanssa yhteensopivat iPod-mallit	49
Järjestelmän asennus seinälle	50

Osat ja ohjaimet

Tässä ohjekirjassa selostetaan toiminnot kauko-ohjaimen avulla. Samat toiminnot voidaan tehdä myös laitteen painikkeilla, joilla on samat tai samantapaiset nimet.

Keskusyksikkö

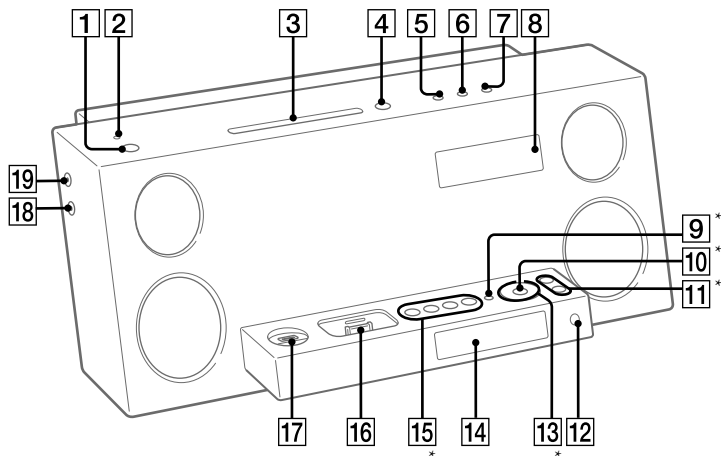

1**I/⏻ (virta) -painike (sivu 15, 32, 35)**

Paina kytkeäksesi järjestelmän päälle tai pois.

2**STANDBY-merkkivalo (sivu 32, 37)**

Palaa, kun järjestelmä on sammutettu.

3**Levyaukko (sivu 16)****4****▲ (poisto) -painike**

Paina poistaaksesi levyn soittimesta.

5**DISPLAY-painike (sivu 15, 30, 32)**

Paina vaihtaaksesi näytön tiedot.

6**DISPLAY MODE -painike (sivu 33)**

Valitse näyttötila painamalla.

7**DSGX-painike (sivu 31)**

Valitse äänitehoste painamalla.

8**Alinäyttö**

Toiminnon nimi, raidan numero, äänenvoimakkuustaso ja kello näytetään.

9***RECTO USB -painike (sivu 23, 27)**

Paina, kun haluat siirtää musiikkia levyltä tai tallentaa analogisen äänilähteen ääntä liitettyyn USB-laitteeseen.

Paina, kun haluat merkitä raitojen numeroita tallennuksen aikana.

10***ENTER-painike (sivu 15, 19, 21, 24, 25, 27, 30, 35)**

Paina syöttääksesi asetukset.

11***VOLUME +/- -painike**

Paina säätääksesi äänenvoimakkuutta.



12**Kaukosäätimen tunnistin (sivu 37)**

13*



 +/- (valitse kansio) -painike
(sivu 16, 23, 25, 28, 29)
Paina valitaksesi kansion.

TUNE +/- (viritys) -painike (sivu 18)

Paina virittääksesi haluamasi aseman.

   (taaksepäin/eteenpäin)
-painike (sivu 16, 21, 25, 28, 29)

Paina valitaksesi kappaleen tai tiedoston.

   (pikakelaus taaksepäin/
eteenpäin) -painike (sivu 16, 21, 28)

Paina hakeaksesi kappaleen tai tiedoston
kohdan.



14

Päänäyttö

Eriaisia tilan ilmaisimia (TUNED, REC,
MP3 jne.) ja tekstitietoja, kuten raidan
nimi ja viestit, näytetään.

15*

**Toistopainikkeet ja
toimintopainikkeet**

  (toisto/tauko) -painike (sivu
16, 20, 28)

Paina aloittaaksesi tai keskeyttääksesi
levyn, valinnaisen USB-laitteen tai iPod-
soittimen toiston.

 /CANCEL (seis/peruuta)
-painike (sivu 16, 18, 20, 23, 24,
25, 27, 28)

Paina pysäyttääksesi levyn tai valinnaisen
USB-laitteen toiston.

Paina keskeyttääksesi iPod-soittimen
toiston.

**FUNCTION +/- -painike (sivu 16,
18, 20, 23, 24, 25, 26, 28, 29, 31)**

Paina valitaksesi toiminnon.

16

iPod-telakka (sivu 14, 21)

Aseta iPod iPod-telakkaan, kun haluat
kuunnella iPod-soittimeen tallennettua
audiosisältöä.

17

 (USB) -portti (sivu 23, 24, 25,
26, 28, 35)

Liitä valinnainen USB-laite.

18

AUDIO IN -liitin

Liitä lisäaudiolaite.

19

PHONES-liitin

Liitä kuulokkeet.

* Käytetään kosketusherkällä painikkeella,
joka antaa äänimerkkejä.

Kaukosäädin

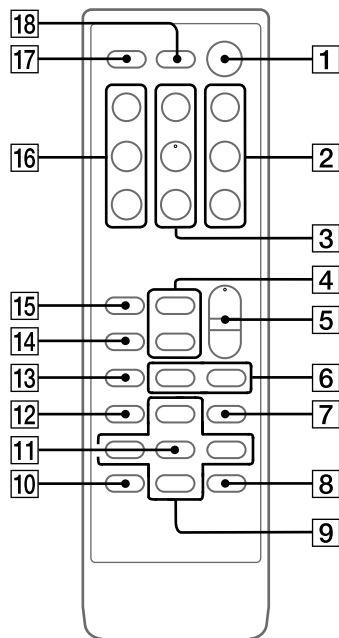

1
I/⏻ (virta) -painike (sivu 15, 35)
 Paina kytkeäksesi järjestelmän päälle tai pois.

2
+ (viritys) -painike (sivu 18)
 Paina virittääksesi haluamasi aseman.

▶▶▶ (siirry eteenpäin) -painike (sivu 16, 21, 25, 28, 29)
 Paina valitaksesi kappaleen tai tiedoston.

▶▶ (kelaus eteenpäin) -painike (sivu 16, 21, 28)
 Paina hakeaksesi kappaleen tai tiedoston kohdan.

📁 + (valitse kansio) -painike (sivu 16, 23, 25, 28, 29)
 Paina valitaksesi kansion.

3
Toistopainikkeet
■ (tauko) -painike (sivu 16, 20, 28)
 Keskeytä toisto painamalla.

▶ (toisto) -painike (sivu 20, 28, 30)
 Aloita toisto painamalla tätä.

■ (seis) -painike (sivu 16, 18, 20, 23, 24, 25, 27, 28)
 Paina pysäyttääksesi levyn tai valinnaisen USB-laitteen toiston.
 Paina keskeyttääksesi iPod-soittimen toiston.

Jatkuu 

4

FUNCTION +/- -painike (sivu 16, 18, 20, 23, 24, 25, 26, 28, 29, 31)
Paina valitaksesi toiminnon.

5

VOLUME +/- -painike
Paina säätääksesi äänenvoimakkuutta.

6

DSGX-painike (sivu 31)
EQ-painike (sivu 31)
Valitse äänitehoste painamalla.

7

TIMER MENU -painike (sivu 15, 35)
Paina, kun haluat asettaa kellon, toistoajastimen ja tallennusajastimen.

8

TOOL MENU -painike (sivu 18, 21, 24, 25)
Paina, kun haluat käynnistää automaattisen DAB-haun.
Paina, kun haluat pyyhkiä äänitiedostoja ja kansioita liitetystä USB-laitteesta.
Paina valitaksesi muistin, johon luetaan, jos USB-laitteessa on useampi kuin yksi muisti.
Paina valitaksesi valikon iPod-soitinta käyttäessäsi.

9

▲/▼/◀/▶-painike (sivu 15, 20, 21, 24, 35)
Paina valitaksesi valikkokohtia.

10

RETURN-painike (sivu 21)
Paina palataksesi edelliseen valikkoon iPod-soitinta käyttäessäsi.

11

ENTER-painike (sivu 15, 19, 21, 24, 25, 27, 30, 35)
Paina syöttääksesi asetukset.

12

CLEAR-painike (sivu 30)
Paina pyyhkiäksesi esiohjelmoidun kappaleen tai tiedoston.

13

TUNER MEMORY -painike (sivu 19)
Paina esiviritääksesi radioaseman.

14

REPEAT/FM MODE -painike (sivu 16, 18, 28)
Paina kuunnellaksesi levyn, yksittäisen kappaleen tai tiedoston toistuvasti.
Paina valitaksesi FM-vastaanottomuodon (monofoninen tai stereo).

15**PLAY MODE/TUNING MODE****-painike (sivu 17, 18, 28, 29, 30)**

Paina valitaksesi levyn tai valinnaisen USB-laitteen toistotilan.

Paina valitaksesi viritysmuodon.

16**— (viritys) -painike (sivu 18)**

Paina virittääksesi haluamasi aseman.

◀◀ (taaksepäin) -painike**(sivu 16, 21, 25, 28, 29)**

Paina valitaksesi kappaleen tai tiedoston.

◀◀ (pikakelaus taaksepäin)**-painike (sivu 16, 21, 28)**

Paina hakeaksesi kappaleen tai tiedoston kohdan.

📁 — (valitse kansio) -painike**(sivu 16, 23, 25, 28, 29)**

Paina valitaksesi kansion.

17**SLEEP-painike (sivu 34)**

Paina asettaaksesi uniajastimen.

18**DISPLAY-painike (sivu 15, 30, 32)**

Paina vaihtaaksesi näytön tiedot.

Aloittaminen

Järjestelmän kytkeminen turvallisesti

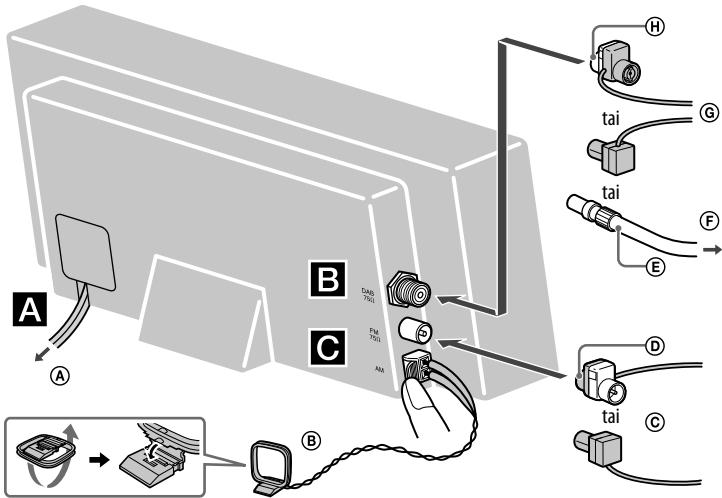

- Ⓐ Pistorasiaan
- Ⓑ AM-kehäantenni
- Ⓒ FM-johtoantenni (Suorista se vaakasuoraan.)
- Ⓓ Liitä ruskea puoli.
- Ⓔ 75 ohmin koaksiaalikaapeli, jossa on F-urostyyppinen liitin (ei mukana) (vain CMT-Z100DiR)
- Ⓕ Ulkoiseen DAB-antenniin (ei mukana) (vain CMT-Z100DiR)
- Ⓖ DAB-johtoantenni (Suorista se vaakasuoraan.) (vain CMT-Z100DiR)
- Ⓗ Liitä valkoinen puoli.

A Virta

Liitä virtajohto pistorasiaan. Esittely ilmestyy päänäyttöön. Kun painat I/O -painiketta, virta kytkeytyy järjestelmään ja esittely päättyy automaattisesti. Jos pistotulppa ei sovi pistorasiaan, irrota mukana toimitettu pistotulpan sovitin (vain mallit, joissa on sovitin).

B DAB-antenni (vain CMT-Z100DiR)

Ulkoisen DAB-antennin (ei mukana) kanssa saavutetaan parempi DAB-lähetyksen äänenlaatu. On suositeltavaa käyttää toimitettua DAB-johdotantennia vain tilapäisesti, kunnes asennetaan ulkoinen DAB-antenni.

Varmista ennen DAB-antennin irrottamista, että järjestelmä on sammutettu, jotta omat DAB-asetukset säilyvät.

C Antennit

Etsi sijainti ja suuntaus, jotka tuottavat hyvän vastaanoton ja liitä sitten antennit. Pidä antennit etäällä virtajohtosta ja USB-kaapelista, jotta ne eivät poimi kohinaa.

Vihje

Tämä järjestelmä voidaan asentaa seinälle käyttämällä seinäasennuskiinnitintä SU-WL100 (ei mukana). Katso ohjeita järjestelmän seinäkiinnityksestä kohdasta ”Järjestelmän asennus seinälle” (sivu 50).

Paristojen asentaminen

Vedä paristotilan kansi irti ja aseta kaksi mukana tulevaa R3-paristoa (AAA-kokoista) paikalleen –puoli edellä siten, että napaisuus on kuten alla.

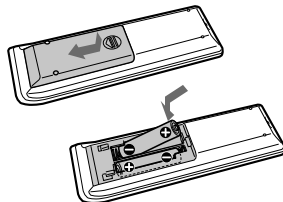

Huomautuksia

- Paristot kestävät normaalikäytössä noin puoli vuotta.
- Älä sekoita vanhoja ja uusia paristoja keskenään äläkä käytä eri tyyppisiä paristoja yhdessä.
- Jos kaukosäädintä ei käytetä pitkään aikaan, irrota paristot välttyäksesi paristovuodon ja korroosion aiheuttamilta vahingoilta.
- Paristot sisältävät laitteet pitää suojata voimakkaalta kuumuudelta, kuten auringonvalolta ja tuulelta.

iPod-soittimen käyttö

Työnnä iPod-telakkasovitin telakkaan ennen käyttöä. iPod-telakkasovitinta ei toimiteta järjestelmän mukana. Käytä iPod-soittimesi mukana tullutta iPod-telakkasovitinta. Katso iPod-telakkasovitinta koskevia tarkempia tietoja iPod-soittimen käyttöoppaasta.

Poista iPod-telakkasovitin vetämällä sitä ylös sormenkynnellä tai jollakin litteällä esineellä soittimen sisällä olevasta urasta.

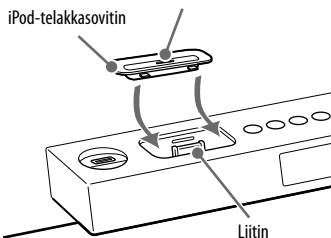

DAB-radioaseman vastaanotto (vain CMT-Z100DiR)

Kun järjestelmä käynnistetään ensimmäisen kerran sen hankkimisen jälkeen, automaattinen DAB-haku käynnistyy automaattisesti ja luo luettelon saatavilla olevista palveluista. Automaattisen DAB-haun aikana näkyy "*****". Älä paina mitään laitteen tai kaukosäätimen painiketta automaattisen DAB-haun aikana. Haku keskeytyy eikä palveluluettelo ehkä luoda oikein. Jos haluat suorittaa automaattisen DAB-haun manuaalisesti, suorita menettely "Automaattisen DAB-haun suorittaminen manuaalisesti" kohdassa "Radion kuunteleminen" (sivu 18). Jos olet muuttanut toiselle alueelle, suorita automaattinen DAB-haku manuaalisesti ja rekisteröi lähetysten sisältö uudelleen.

Kellon asettaminen aikaan

Aseta kello kaukosäätimen painikkeilla.

- 1** Kytke järjestelmä päälle.
Paina I/⏻-painiketta.
- 2** Valitse kellonajan asetusmuoto.
Paina TIMER MENU.
Jos ”PLAY SET?” vilkkuu, valitse ”CLOCK SET?” painelemalla ⬆/⬇-painiketta ja paina sitten ENTER-painiketta.
- 3** Aseta kellonaika.
Aseta tunti painelemalla ⬆/⬇-painiketta ja paina sitten ENTER-painiketta.
- 4** Aseta minuuttilukema tekemällä samat toimet.

Huomautus

Kellonajan asetus katoaa, jos virtajohto irrotetaan tai jos sattuu sähkökatko.

Kellonajan näyttäminen järjestelmän ollessa pois päältä

Paina DISPLAY-painiketta. Kello on näkyvissä noin 8 sekuntia.

Toiminnot

CD/MP3-levyn toistaminen

1 Valitse CD-toiminto.
Painele FUNCTION +/- -painiketta.

2 Aseta levy.
Työnnä levy levyaukkoon siten, että etiketti puoli tulee eteen.
Toisto alkaa automaattisesti, kun levyaukkoon laitetaan levy.

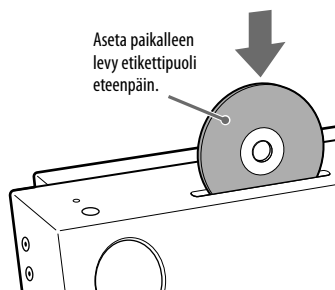

Huomautuksia

- Kun käynnistät järjestelmän, levy ei vetäydy levyaukkoon ennen kuin näytössä näkyy "No Disc". Älä yritä painaa levyä sisään ennen kuin "No Disc" näkyy.
- Älä aseta soittimeen epätavallisen (esim. sydämen, neliön, tähden) muotoista levyä. Levy voi pudota järjestelmän sisään ja aiheuttaa korjaamatonta vahinkoa.
- Kun painat laitteessa olevaa -painiketta ja haluat sitten asettaa esiin tulevan levyn uudestaan laitteeseen, älä paina levyä takaisin sisään. Poista levy levyaukosta ja aseta se sitten takaisin paikalleen.

- Älä sammuta järjestelmää, kun levy on puolivälissä levyaukon sisällä. Tämä voi saada levyn putoamaan.
- Älä käytä levyä, jossa on teippiä, sinettejä tai liimaa, koska tämä voi aiheuttaa laitevian.
- Kun poistat levyn soittimesta, tartu levyyn sen reunoilta. Älä kosketa pintaa.
- Älä paina levyä levyaukkoon, kun järjestelmä on sammutettuna. Tämä voi vioittaa järjestelmää.
- Älä aseta paikalleen sovittimella varustettua 8 cm:n levyä. Tämä voi vioittaa järjestelmää.
- Älä laita mitään esineitä levyaukkoon.



Muut toiminnot

Kun haluat	Paina
Pysäyttää toistamisen	(tai laitteen) -painiketta. Kun haluat jatkaa toistamista, paina painiketta uudelleen.
Lopettaa toistamisen	-painiketta.
Valita MP3-levyllä olevan kansion	+/- -painiketta toistuvasti.
Valita kappaleen tai tiedoston	-painiketta.
Hakea kappaleen tai tiedoston tietyin kohdan	Pidä -painike alhaalla toiston aikana ja vapauta se haluamassasi kohdassa.
Valita uudeleen toiston	REPEAT-painiketta, kunnes "REP" tai "REP1" näkyy.
Poistaa levyn soittimesta	-painiketta laitteessa.

Levyn asettamiseen/poistamiseen liittyviä huomautuksia

- Kun levy asetetaan tai poistetaan, järjestelmä siirtyä automaattisesti CD-toimintoon, vaikka jokin muu toiminto olisi valittu.
- Levyä ei voi poistaa seuraavissa tapauksissa.
 - Kun musiikkia siirretään tai tallennetaan USB-laitteeseen.
 - Kun pyyhitään USB-laitteen audiotiedostoja tai kansioita.

Toistomuodon vaihtaminen



Painele PLAY MODE -painiketta soittimen ollessa pysäytettynä. Voit valita normaalin toiston (””) kaikille levyn kansiossa oleville MP3-tiedostoille), hajatoiston (”SHUF”) tai kansioiden hajatoiston (” SHUF”) tai ohjelmoidun toiston (”PGM”).

* Kun toistetaan CD-DA (ääni) -levyä,  (SHUF) -toisto toimii samalla tavalla kuin normaali (SHUF)-toisto.

Uudelleen toistoa koskeva huomautus

”REP1” merkitsee, että yksittäistä kappaletta tai tiedostoa toistetaan uudelleen, kunnes se pysäytetään.

Hajatoistotilaa koskeva huomautus

Kun järjestelmä sammutetaan, valittu hajatoistotila (”SHUF” tai ” SHUF”) poistuu muistista, ja normaali toistotila palaa käyttöön (””).

Huomautuksia MP3-levyen toistamisesta

- Älä tallenna muun tyyppisiä tiedostoja äläkä tarpeettomia kansioita levyille, jolla on MP3-tiedostoja.
- MP3-tiedostoja sisältämättömät kansiot ohitetaan.
- MP3-tiedostot toistetaan siinä järjestyksessä, missä ne on tallennettu levyille.
- Järjestelmä kykenee toistamaan vain sellaiset MP3-tiedostot, joilla on tiedostopäätte ”.mp3”.
- Jos tiedostonimen tarkentimena on ”.mp3”, vaikka tiedosto ei olekaan MP3-tiedosto, tällaisen tiedoston toistaminen voi aiheuttaa kovaa ääntä, joka voi vahingoittaa kaiutinjärjestelmää ja aiheuttaa järjestelmän toimintahäiriöitä.

- Enimmäismäärä:
 - kansioiden osalta on 999 (juurikansio mukaan lukien).
 - kansiossa voi olla enintään 150 MP3-tiedostoa.
 - yhdellä levyllä voi olla enintään 999 MP3-tiedostoa.
 - kansioiden tasojen (tiedostojen puurakenne) on 8.
- Yhteensopivuutta ei voida taata kaikkien MP3-koodaus-/kirjoitusohjelmien, tallennuslaitteiden ja tallennusvälineiden kanssa. Yhteensopimattomat MP3-levyt voivat tuottaa kohinaa, katkonaista ääntä tai ääntä ei ehkä kuulu lainkaan.

Huomautuksia multisession-levyen toistamisesta

- Järjestelmä voi toistaa Multisession-CD-levyn, jos ensimmäinen istunto sisältää MP3-tiedoston. Tällöin myös myöhemmissä istunnoissa tallennettuja MP3-tiedostoja voidaan toistaa.
- Jos ensimmäinen istunto tallennetaan musiikki-CD-formaatissa, vain ensimmäinen istunto toistetaan.
- CD-sekaformaattilevy tunnustetaan CD-DA-levyksi.

Radion kuunteleminen

Huomaa, että DAB-viritys on saatavana vain mallissa CMT-Z100DiR.

1 Valitse "TUNER DAB", "TUNER FM" tai "TUNER AM".

Painele FUNCTION +/- -painiketta.

2 Suorita viritys.

Automaattinen haku

Painele TUNING MODE -painiketta, kunnes näkyviin tulee "AUTO", ja paina sitten +/- (tai laitteessa olevaa TUNE +/-) -painiketta.

Haku pysähtyy automaattisesti, kun asema on viritetty, ja "TUNED" sekä "STEREO" (vain stereokanavat) tulevat näkyviin.

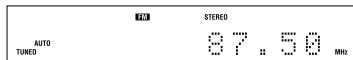

Jos FM- tai AM-asemaa viritettäessä ilmoitus "TUNED" ei tule näkyviin eikä haku pysähdy, lopeta haku painamalla ■ -painiketta ja suorita sitten manuaalinen viritys.

Kun viritetty DAB- tai FM-asema tarjoaa RDS-palveluja, palvelun tai aseman nimi näkyy näytössä.

Manuaalinen viritys (vain FM/AM-alue)

Painele TUNING MODE -painiketta, kunnes "AUTO" ja "PRESET" katoavat näkyvistä ja viritä haluamasi asema painelemalla sitten +/- (tai TUNE +/- laitteessa).

DAB-asemiin liittyviä huomautuksia

- Kun DAB-asemaa viritetään, äänen kuulumiseen voi kuluä joitain sekunteja.
- Ensisijainen palvelu vastaanotetaan automaattisesti, kun toissijainen palvelu päättyy.
- Tämä viritin ei tue datapalveluita.

Vihje

Voit pienentää heikon FM-stereoaseman staattista kohinaa ja kytkeä stereovastaanoton pois käytöstä painelemalla FM MODE -painiketta, kunnes näkyviin tulee "MONO".

Automaattisen DAB-haun suorittaminen manuaalisesti

1 Valitse "TUNER DAB".

Painele FUNCTION +/- -painiketta.

2 Aloita automaattinen DAB-haku painamalla TOOL MENU -painiketta. "Auto Scan?" ja "Push ENTER" tulevat näkyviin.

3 Suorita haku painamalla ENTER-painiketta.

Haku käynnistyy. Haun edistyminen osoitetaan lisääntyvillä tähdillä (****). Haku voi kestää joitain minuutteja riippuen alueella saatavilla olevista DAB-palveluista.



Kun haku on suoritettu, luodaan luettelo saatavilla olevista palveluista.

Huomautuksia

- Jos maa tai alue ei tue DAB-lähetystä, näkyviin tulee "No Service".
- Tämä toimenpide poistaa kaikki aiemmin tallennetut esiviritykset.
- Varmista ennen DAB-antennin irrottamista, että järjestelmä on sammutettu, jotta omat DAB-asetukset säilyvät.

Radioaseman esivirittäminen

Esivalitse asemat kaukosäätimen painikkeiden avulla.

- 1 Viritä haluamasi asema.
- 2 Valitse virittimen muistitila painamalla TUNER MEMORY-painiketta.



- 3 Valitse haluamasi esiviritysnumero painelemalla +/- -painiketta.

Jos valittuun esivalintanumeroon on jo määrätty toinen asema, asema korvautuu uudella asemalla.

- 4 Tallenna asema painamalla ENTER-painiketta.

- 5 Tallenna muut asemat toistamalla vaiheet 1 – 4.

Voit esivalita enintään 20 DAB-, 20 FM- ja 10 AM-kanavaa. Esivalinta-asetukset pysyvät tallessa noin puoli vuorokautta, vaikka virtajohto irrotettaisiin tai sattuisi sähkökatko.

- 6** Kun haluat hakea esivalitun radiokanavan, painele TUNING MODE -painiketta, kunnes "PRESET" tulee näkyviin, ja valitse sitten haluamasi esivalintanumero painelemalla +/- -painiketta.

DAB-asemien esivalintaan liittyviä huomautuksia

DAB-palvelu voidaan esivalita vain, kun se voidaan vastaanottaa.

iPod-soittimen käyttäminen

Voit kuunnella iPod-soittimeesi tallennettua musiikkia.

Kohdassa "Tämän järjestelmän kanssa yhteensopivat iPod-mallit" (sivu 49) on luettelo iPod-soittimista, jotka voidaan liittää tähän järjestelmään.

- 1** Valitse iPod-toiminto.

Painele FUNCTION +/- -painiketta.

- 2** Aseta iPod paikalleen.

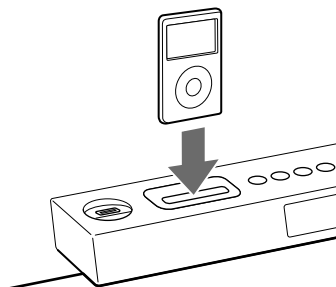

- 3** Aloita toisto.

Paina ► (tai laitteen ►► -painiketta).

Muut toiminnot

Voit ohjata iPod-soitinta seuraavilla kaukosäätimessä tai laitteessa olevilla painikkeilla.

Kun haluat	Paina
Pysäyttää toistamisen	/■ (tai laitteen ►►) -painiketta.
Vierittää iPod-valikoita ylös/alas	▲/▼-painiketta. Voit vierittää iPod-soittimen valikoita ylös ja alas samalla tavalla kuin iPod-soittimen klikkauspyörää tai iPod touch -soittimen veto- ja pudotustoimintoja käytettäessä.

Kun haluat	Paina
Valita äänikirjan/podcastin kappaleen tai jakson	◀◀/▶▶ -painiketta. Pidä painettuna, jos haluat siirtyä nopeasti eteenpäin tai taaksepäin.
Valita halutun kohteen	➤/ENTER -painiketta. Voit valita haluamasi kohteen samalla tavalla kuin iPod-soittimen keskipainiketta tai iPod touch -soittimen kosketustoimintoa käytettäessä.
Löytää äänikirjan/podcastin kappaleen tai jakson kohdan	Pidä ◀◀/▶▶ -painike painettuna toiston aikana ja vapauta se haluamassasi kohdassa.
Palata edelliseen valikkoon tai valita valikon	◀/TOOL MENU/RETURN -painiketta. Voit palata edelliseen valikkoon tai valita valikon samalla tavalla kuin iPod-soittimen valikkopainiketta tai iPod touch -soittimen kosketustoimintoa käytettäessä.

Järjestelmän käyttäminen paristojen latauslaitteena

Voit käyttää järjestelmää iPod-soittimen paristojen latauslaitteena järjestelmän ollessa päällä.

Lataus alkaa, kun iPod asetetaan iPod-telakkaan. Lataustila näkyy iPod-soittimen näytössä. Katso lisätietoja iPod-soittimen käyttöoppaasta.

iPod-soittimen lataamisen lopettaminen

Poista iPod laitteesta.

Huomautuksia

- Kun asetat tai poistat iPod-soitinta, käsittele sitä laitteessa olevan iPod-liittimen kanssa samassa kulmassa äläkä käännä tai keinuta iPod-soitinta, jotta liittimet eivät vahingoitu.
- Älä kannu laitetta iPod-soittimen ollessa sen liittimessä. Tämä voi aiheuttaa toimintahäiriöitä.
- Kun asetat tai poistat iPod-soitinta, tue laitetta toisella kädelläsi ja varo, ettei paina vahingossa iPod-soittimen säätimiä.
- Pysäytä toisto ennen kuin irrotat iPod-soittimen.
- Säädä äänenvoimakkuutta VOLUME +/- -painikkeella. Äänenvoimakkuus ei muutu, jos sitä säädetään iPod-soittimesta.
- Tämän laitteen iPod-telakka on suunniteltu vain iPod-soitinta varten. Et voi liittää mitään muita kannettavia soittimia.
- Katso iPod-soittimen käyttöä koskevia ohjeita sen käyttöoppaasta.
- Sony ei voi ottaa vastuuta siitä, jos iPod-soittimelle tallennettuja tietoja katoaa tai vahingoittuu, kun iPod-soitinta käytetään tämän järjestelmän kanssa.

Ennen kuin käytät USB-laitetta tämän järjestelmän kanssa

Tarkista alla olevista verkkosivustoista tietoja yhteensopivista USB-laitteista.

Euroopan asiakkaat:

<<http://support.sony-europe.com/>>

Latinalaisen Amerikan asiakkaat:

<<http://www.sony-latin.com/index.crp>>

Huomautuksia

- Jos tarvitaan USB-kaapeliliitäntää, käytä liitettävän USB-laitteen mukana toimitettua USB-kaapelia. Katso käyttöä koskevat tarkemmat ohjeet liitettävän USB-laitteen mukana toimitetusta ohjekirjasta.
- Liitetyn USB-laitteen tyyppin mukaan merkinnän ”Reading” ilmestymiseen voi kulua noin 10 sekuntia.
- Älä irrota USB-laitetta siirto-, tallennus- tai poistamistoimenpiteiden aikana. Muuten USB-laitteessa olevat tiedot voivat korruptoitua tai USB-laite voi vaurioitua.
- Älä liitä järjestelmää ja USB-laitetta USB-jakajan kautta.

- Kun USB-laite asetetaan, järjestelmä lukee kaikki USB-laitteessa olevat tiedostot. Jos USB-laitteissa on useita kansioita ja tiedostoja, USB-laitteen lukeminen voi kestää kauan.
- Kun painetaan REC TO USB siirtoa tai tallennusta varten, järjestelmä suorittaa uudelleen liitetyn USB-laitteen lukemisen. Muista asettaa USB-laite valmiustilaan siirron tai tallennuksen suorittamiseksi oikein ajastettuna.
- Joillakin USB-laitteilla toiminnon suorittamista voi seurata pieni viive, ennen kuin järjestelmä tekee toiminnon.
- Yhteensopivuutta kaikkien koodaus/kirjoitusohjelmistojen, tallennuslaitteiden ja tallennusvälineiden kanssa ei voida taata. Yhteensopimaton USB-laite voi aiheuttaa kohinaa ja pätkivää ääntä tai ei ehkä toistu lainkaan.
- Tämä järjestelmä ei voi siirtää tai tallentaa musiikkia tai toistaa audiotiedostoja USB-laitteesta seuraavissa tapauksissa.
 - kun kansiossa on yli 150 äänitiedostoa.
 - kun USB-laitteessa on yli 1 000 kansiota.
 - kun USB-laitteessa on yli 3 000 tiedostoa.Nämä arvot voivat vaihdella tiedosto- ja kansiorakenteesta riippuen. Älä tallenna muita tiedostotyyppisiä tai tarpeettomia kansiota USB-laitteeseen, jossa on audiotiedostoja.

Musiikin siirtäminen levyltä USB-laitteeseen

Voit liittää valinnaisen USB-laitteen yksikön (USB) -porttiin ja siirtää musiikkia levyltä USB-laitteeseen.

Voit siirtää musiikkia vain CD-DA- tai MP3-levyltä.

Tämän järjestelmän siirtämien tiedostojen äänimuoto on MP3.

USB-laitteessa on oltava tyhjää tilaa noin 1 Mt minuuttia kohti, kun musiikkia siirretään CD-levyltä. Levytilaa saatetaan tarvita enemmän, kun musiikkia siirretään MP3-levyltä.

Voit siirtää helposti kaiken levyllä olevan musiikin USB-laitteeseen (CD SYNC).

Voit siirtää myös parhaillaan toistettavan raidan tai MP3-tiedoston (REC1).

1 Liitä USB-laite (USB) -porttiin.

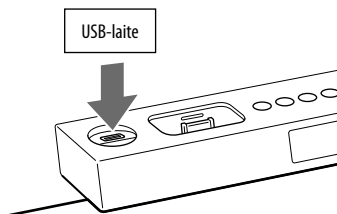

2 Valitse CD-toiminto.

Painele FUNCTION +/- -painiketta.

3 Aseta levy.

Jos järjestelmä aloittaa toiston automaattisesti, peruuta toisto painamalla ■-painiketta.

4 Aseta USB-laite valmiustilaan siirtoa varten.

Synkronoitu siirto (CD SYNC):

Paina laitteen REC TO USB -painiketta.

Jos haluat siirtää vain tietyt CD-raidat tai MP3-tiedostot, luo etukäteen oma ohjelma (katso kohta ”Oman ohjelman luominen” (sivu 29)).

Kun haluat siirtää MP3-levyn tiettyyn kansioon tallennettuja tiedostoja, valitse normaali toisto (☐) ja valitse sitten haluamasi kansio painelemalla ☐ +/- -painiketta ennen siirron käynnistämistä.

REC1:

Käynnistä sen raidan tai MP3-tiedoston toisto, jonka haluat siirtää, ja paina sitten laitteessa olevaa REC TO USB -painiketta.

”REC” vilkkuu ja näytössä näkyy vuorotellen ”CD SYNC (tai ”REC1”); ”***MB Free” tai ”***GB Free” (USB-laitteen vapaa tila) ja ”Push ENTER”.

USB-laite on valmiina siirtoon.

5 Aloita siirto.

Paina ENTER-painiketta.

Siirto käynnistyy.

Käytettäessä CD SYNC -toimintoa

Kun siirto on suoritettu, CD-soittimen ja USB-laitteen toiminta pysähtyy automaattisesti.

Käytettäessä REC1-toimintoa

Kun siirto on suoritettu, USB-laitteen toiminta pysähtyy automaattisesti ja CD-soitin jatkaa toistoa.

Musiikkia siirrettäessä ääntä ei kuulu ja näyttö vaihtuu jaksoittain seuraavasti:

”Don’t Remove” → ”**%” (prosenttia siirretty) → ”Don’t Remove” → ”*/**” (siirrettyjen lähdekansioiden tai -tiedostojen määrä / kansioiden tai tiedostojen kokonaismäärä)



USB-laitteen muistin valitseminen

Jos USB-laitteessa on useampi kuin yksi muisti (esim. sisäinen muisti ja ulkoinen muistikortti), voit valita luettavan muistin ja käynnistää sitten siirron.

- 1 Liitä USB-laite  (USB) -porttiin.
- 2 Valitse USB-toiminto.
Painele FUNCTION +/- -painiketta.

- 3 Paina TOOL MENU -painiketta pysäytystilassa.
Kansioiden kokonaismäärä tulee näkyviin. Jos audiotiedosto tai -kansio on valittu, ”Erase?” tulee näkyviin sen sijaan. Valitse ”Mem Sel?” painelemalla TOOL MENU -painiketta.

- 4 Paina ENTER-painiketta.
Muistin numero (”Memory 1?” – ”Memory 5?”) tulee näkyviin. Näytettävä numero vaihtelee liitetyin USB-laitteen mukaan.

- 5 Valitse muisti painelemalla  /  -painiketta.
Siirry vaiheeseen 6, jos vain yksi muisti voidaan valita.
Voit peruuttaa toiminnon painamalla  -painiketta.

- 6 Paina ENTER-painiketta.

- 7 Käynnistä siirto noudattamalla kohdan ”Musiikin siirtäminen levyiltä USB-laitteeseen” vaiheita 2 – 6.

Siirron lopettaminen





Paina  -painiketta.

Äänitiedostojen tai kansioiden poistaminen USB-laitteesta

Voit poistaa audiotiedostoja tai kansioita USB-laitteesta. Huomaa, että et voi poistaa äänitiedostoja ja kansioita hajatoistotilassa tai ohjelmoitussa toistotilassa.

Huomautus

Älä aseta levyä poistamistoiminnon aikana. Muuten järjestelmä siirtyy automaattisesti CD-toimintoon, ja äänitiedostoja tai kansioita poistetaan siihen pisteeseen asti, jossa poistaminen pysäytettiin.

- 1 Liitä USB-laite  (USB) -porttiin.
- 2 Valitse USB-toiminto.
Painele FUNCTION +/- -painiketta.
- 3 Valitse poistettava äänitiedosto tai kansio painelemalla   tai  +/- -painiketta.
- 4 Paina TOOL MENU -painiketta.
"Erase?" tulee näkyviin.
- 5 Paina ENTER-painiketta.
Näytössä näkyy "Track Erase?" tai "Folder Erase?".
Voit peruuttaa poistotoiminnon painamalla  -painiketta.
- 6 Paina ENTER-painiketta.
Valittu audiotiedosto tai kansio poistetaan.

Kansion ja tiedoston muodostussäännöt

Kun USB-laitteeseen siirretään musiikkia ensimmäistä kertaa, "MUSIC"-kansio luodaan suoraan "ROOT"-kansion alle. "MUSIC"-kansioon luodaan kansioita ja tiedostoja seuraavalla tavalla.

CD SYNC¹⁾

Musiikki-lähde	Kansion nimi	Tiedostonimi
MP3-levy	Sama kuin musiikkilähde ²⁾	
CD-DA	"CDDA0001" ³⁾	"TRACK001" ⁴⁾

REC1

Musiikki-lähde	Kansion nimi	Tiedostonimi
MP3-levy	"REC1-MP3" ⁵⁾	Sama kuin musiikkilähde ²⁾
CD-DA	"REC1-CD" ⁵⁾	"TRACK001" ⁴⁾

- ¹⁾ Ohjelmoitu toisto -tilassa kansion nimi on "PGM_xxxx", ja tiedostonimi riippuu musiikkilähteestä (CD-DA-levy tai MP3-levy).
- ²⁾ Kansion nimessä voi olla enintään 64 merkkiä ja tiedostonimessä 60 merkkiä.
- ³⁾ Sen jälkeen kansionumerot annetaan järjestyksessä 1 000:ään asti (mukaan lukien kansiot "ROOT" ja "MUSIC").
- ⁴⁾ Sen jälkeen tiedostonumerot annetaan järjestyksessä enintään 150:een asti.
- ⁵⁾ Uusi tiedosto luodaan "REC1-MP3"- tai "REC1-CD"-kansioon aina, kun REC1-toiminto suoritetaan.

Huomautuksia

- CD:ltä musiikkia siirrettäessä raidat siirretään 128 kb/s -tyyppisinä MP3-tiedostoina. MP3-levyltä siirrettäessä MP3-tiedostot siirretään samalla bittinopeudella kuin alkuperäiset MP3-tiedostot.
- Jos aloitat siirron hajatoistotilassa, uudelleentoistotilassa tai ohjelmoidussa toistotilassa (kun raitoja tai MP3-tiedostoja ei ole ohjelmoitu), valittu toistotila peruuntuu automaattisesti ja toistotilaksi tulee normaali toistotila.
- CD-tekstitietoja ei siirretä luotaviin MP3-tiedostoihin.
- Jos musiikin siirto CD-DA-levyltä lopetetaan kesken, luodaan MP3-tiedosto siihen pisteeseen asti, jossa siirto pysäytettiin.
- Jos musiikin siirto MP3-levyltä lopetetaan kesken, USB-laitteeseen luotu epätäydellinen MP3-tiedosto poistetaan.
- Siirto päättyy automaattisesti, jos:
 - USB-laitteesta loppuu vapaa tila kesken siirron.
 - USB-laitteen tiedostojen tai kansioiden määrä ylittää järjestelmän tunnistamien tiedostojen määrän.
- Jos poistettavassa kansiossa on muita kuin MP3/WMA/AAC-tiedostoja tai siinä on alikansioita, niitä ei poisteta.
- Jos USB-laitteessa on jo kansio tai tiedosto, jolla on sama nimi kuin siirrettävällä kansiollla tai tiedostolla, nimen perään lisätään järjestysnumero eikä alkuperäistä kansiota tai tiedostoa korvata.

Analogisen äänen tallennus USB-laitteeseen

Voit tallentaa virittimen ja valinnaisen AUDIO IN -liittimeen liitetyn laitteen ääntä. Ääni tallennetaan 128 kb/s MP3-tiedostona.

Huomaa, että DAB-viritys on saatavana vain mallissa CMT-Z100DiR.

Huomautus

Älä aseta levyä tallennuksen aikana. Muuten järjestelmä siirtyy automaattisesti CD-toimintoon, ja MP3-tiedosto luodaan siihen pisteeseen asti, jossa tallennus pysäytettiin.

1 Liitä USB-laite (USB) -porttiin.

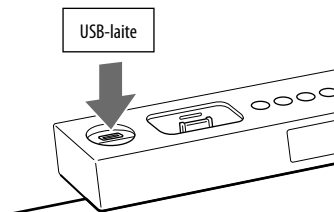

2 Valitse haluamasi toiminto.

TUNER FM/AM/DAB

Valitse "TUNER FM", "TUNER AM" tai "TUNER DAB" painaamalla FUNCTION +/- -painiketta.

AUDIO

Valitse AUDIO-toiminto painaamalla FUNCTION +/- -painiketta.

3 Aseta USB-laite tallennuksen valmiustilaan.

Paina laitteen REC TO USB -painiketta.

”Please Wait” vilkkuu ja näytössä näkyy vuorotellen ”***MB Free” tai ”***GB Free” (USB-laitteen vapaa tila) ja ”Push ENTER”.

USB-laite on valmiina tallennukseen.

Huomaus

Voi kestää hetken, kun USB-laite valmistautuu tallennukseen. Tästä syystä on suositeltavaa varata riittävästi aikaa, jotta ei menetä yhtään tallennusmahdollisuutta etenkään tallennettaessa lähettä virittimestä.

4 Aloita tallentaminen.

Käynnistä tallennettavan lähteen toisto ja painaa sitten ENTER.

”REC” syttyy ja tallennus käynnistyy.

Kun haluat lopettaa äänittämisen

Paina ■ -painiketta.

Raitanumeroiden merkitseminen

Voit merkitä raitanumerot tallennettaessa mistä tahansa lähteestä.

Paina REC TO USB -painiketta laitteessa kohdassa, johon haluat lisätä raitamerkin. Järjestelmä keskeyttää tallennuksen hetkeksi, lisää raitamerkin ja näyttää ilmoituksen ”New Track”. Tauon aikana ei tallenneta ääntä.

Huomaus

Raitanumerot merkitään automaattisesti, kun tallennus kestää yli 60 minuuttia.

Kansion ja tiedoston muodostussäännöt

Kun USB-laitteeseen tallennetaan analogista ääntä ensimmäistä kertaa, ”MUSIC”-kansio luodaan suoraan ”ROOT”-kansion alle.

”MUSIC”-kansioon luodaan kansioita ja tiedostoja seuraavalla tavalla.

Musiikki-lähde	Kansion nimi	Tiedostonimi
Viritin	”TUFM0001”*, ”TUAM0001”* tai ”TUDB0001”*	”TRACK001”*
AUDIO IN	”EXAU0001”*	”TRACK001”*

* Kansio- ja tiedostonumerot annetaan sen jälkeen järjestyksessä.

Huomaus

Tallennus lopetetaan automaattisesti, kun:

- toiminto vaihdetaan.
- vaihdetaan aaltoaluetta.
- järjestelmä sammutetaan.
- USB-laitteesta loppuu tila tallennuksen aikana.
- USB-laitteen tiedostojen tai kansiodien määrä ylittää järjestelmän tunnistamien tiedostojen määrän.

USB-laitteessa olevan tiedoston toistaminen

Voit kuunnella USB-laitteeseen tallennettua musiikkia.

Järjestelmä voi toistaa seuraavia audioformaatteja:

MP3*/WMA*/AAC*

* Järjestelmällä ei voi toistaa tekijänoikeuksien suojaamia (Digital Rights Management) tiedostoja.

Järjestelmällä ei ehkä voi toistaa online-musiikkikaupasta ladattuja tiedostoja.

1 Valitse USB-toiminto.

Painele FUNCTION +/- -painiketta.

2 Liitä USB-laite (USB) -porttiin.

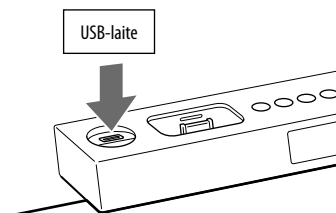

3 Aloita toisto.

Paina ► (tai laitteen ►||) -painiketta.

Muut toiminnot

Kun haluat	Paina
Pysäyttää toistamisen	(tai laitteen ►) -painiketta. Kun haluat jatkaa toistamista, paina painiketta uudelleen.
Lopettaa toistamisen	■ -painiketta. Kun haluat jatkaa toistoa, paina ► (tai laitteen ►) -painiketta*. Voit peruuttaa toiston jatkamisen painamalla uudelleen ■.
Valita kansion	📁 +/- -painiketta toistuvasti.
Valita tiedoston	◀◀/▶▶ -painiketta.
Löytää tiedoston kohdan	Pidä ◀◀/▶▶ -painike painettuna toiston aikana ja vapauta se haluamassasi kohdassa.
Valita uudeleen toiston	REPEAT-painiketta, kunnes "REP" tai "REP1" näkyy.

* Kun toistetaan VBR (vaihteleva bittinopeus) MP3-tiedostoa, järjestelmä saattaa jatkaa toistoa eri kohdasta.

Toistomuodon vaihtaminen

Painele PLAY MODE -painiketta, kun USB-laite on pysäytetty. Voit valita normaalin toiston ("📁") kaikille USB-laitteen kansiossa oleville tiedostoille, hajatoiston ("SHUF" tai "📁 SHUF") tai ohjelmoidun toiston ("PGM").

Hajatoistotilaa koskeva huomautus

Kun järjestelmä sammutetaan, valittu hajatoistotila ("SHUF" tai "SHUF") poistuu muistista, ja normaali toistotila palaa käyttöön ("").

Huomautuksia

- Seuraavat USB-laitteeseen liittyvät seikat voivat viivästyttää toiston käynnistymistä.
 - USB-laite, jolle on tallennettu monimutkainen hakemistopuurakenne.
 - muistikapasiteetti on liian suuri.
- Järjestelmä pystyy toistamaan enintään 8 sisäkkäistä kansiota.
- Toiston jatkaminen peruutetaan, kun järjestelmä sammutetaan tai toimintoa vaihdetaan.
- Järjestelmä ei välttämättä tue kaikkia kytketyn USB-laitteen toimintoja.
- Järjestelmän toistojärjestys voi poiketa kytketyn USB-laitteen toistojärjestyksestä.
- Audiotiedostoja sisältämättömät kansiot ohitetaan.
- Tällä järjestelmällä voidaan soittaa seuraavia tiedostomuotoja:
 - MP3-levy: tiedostotunniste ".mp3"
 - WMA: tiedostotunniste ".wma"
 - AAC: tiedostotunniste ".m4a"
 - MP4: Tiedostotunniste ".3gp" tai ".mp4"
 Huomaa, että jos tiedostonimen tarkentimena on jokin edellä olevista, mutta tiedosto ei olekaan tarkentimen mukainen tiedosto, tällaisen tiedoston toistaminen voi aiheuttaa kovaa ääntä, joka voi vahingoittaa kaiutinjärjestelmää ja aiheuttaa järjestelmän toimintahäiriöitä.

Oman ohjelman luominen

(Ohjelmoitu soitto)

Luo oma ohjelma kaukosäätimen painikkeilla.

1 Valitse haluamasi toiminto.

CD

Valitse CD-toiminto painelemalla FUNCTION +/- -painiketta.

USB

Valitse USB-toiminto painelemalla FUNCTION +/- -painiketta.

2 Valitse toistotila.

Painele PLAY MODE -painiketta, kunnes "PGM" näkyy järjestelmän ollessa pysäytettynä.

3 Valitse haluamasi raita tai tiedoston numero.

Painele ◀◀/▶▶ -painiketta, kunnes haluamasi raidan tai tiedoston numero näkyy.

Kun ohjelmoit MP3-tiedostoja, valitse haluttu kansio painelemalla ◻ +/- -painiketta ja valitse sitten haluttu tiedosto.

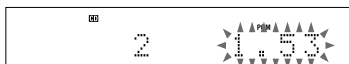

Valitun kappaleen tai tiedoston numero

Valitun kappaleen tai tiedoston kokonaistoisto-aika

4 Ohjelmoi haluamasi raita tai tiedosto.

Anna haluamasi raita tai tiedosto painamalla ENTER-painiketta.

CD

”- -.- -” näkyy, kun

CD:n kokonaistoistaika ylittää 100 minuuttia tai kun toistetaan MP3-tiedostoa.

USB

Ohjelman kokonaisaika ei voi näyttää, joten ”- -.- -” näkyy.

5 Ohjelmoi lisää kappaleita tai tiedostoja toistamalla vaiheet 3 – 4. Enintään 25 kappaletta tai tiedostoa voidaan ohjelmoida.

6 Kun haluat toistaa kappaleista tai tiedostoista koostuvan oman ohjelman, paina ►-painiketta.

Ohjelma säilyy saatavilla, kunnes levy tai USB-laite poistetaan.

Jos haluat soittaa saman ohjelman uudelleen, paina ►-painiketta.

Ohjelmoidun toiston lopettaminen

Painele PLAY MODE -painiketta, kunnes ”PGM” katoaa näytöstä, kun järjestelmä on pysäytetty.

Kun haluat pyyhkiä ohjelman viimeisen kappaleen tai tiedoston

Paina CLEAR-painiketta, kun järjestelmä on pysäytetty.

Kun haluat katsoa ohjelmatietoja kuten ohjelman kappaleiden kokonaismäärä

Painele DISPLAY-painiketta.

Lisäaudiolaitteiden käyttäminen

- 1** Valmistele äänilähde.
Liitä audiolisälaite laitteen AUDIO IN -liittimeen analogisella audiokaapelilla (ei kuulu varusteisiin).
- 2** Vähennä äänenvoimakkuutta.
Paina VOLUME – -painiketta.
- 3** Valitse AUDIO-toiminto.
Painele FUNCTION +/- -painiketta.
- 4** Aloita toisto.
Käynnistä liitetyn laitteen toisto ja säädä sen äänenvoimakkuutta.
- 5** Säädä äänenvoimakkuutta.
Paina VOLUME +/- -painiketta.

Äänen säätäminen

Kun haluat	Paina
Tuottaa dynaamisemman äänen (Dynamic Sound Generator X-tra)	DSGX-painiketta.
Asettaa äänitehosteen	EQ-painiketta toistuvasti, valitse ”BASS” tai ”TREBLE” ja säädä sitten tasoa painailemalla +/- -painiketta.

Äänimerkin poistaminen käytöstä

Voit poistaa järjestelmän äänimerkit käytöstä.

Oletusasetus on ”BEEP ON”.

Tee seuraavat toimenpiteet laitteen painikkeilla.

1 Käynnistä järjestelmä.

Paina I/⏻-painiketta.

2 Pidä ■-painike painettuna

ja paina DISPLAY MODE

-painiketta, kunnes ”BEEP OFF” tulee näkyviin.

Äänimerkin ottaminen käyttöön

Toista toimenpidettä, kunnes ”BEEP ON” tulee näkyviin.

Näytön vaihtaminen

Kun haluat	Paina
Vaihtaa näytön tietoja ¹⁾	DISPLAY-painiketta toistuvasti järjestelmän ollessa päällä.
Tarkastaa kellonajan järjestelmän ollessa pois päältä	DISPLAY-painiketta, kun järjestelmä on pois päältä ²⁾ . Kello on näkyvissä 8 sekuntia.

¹⁾ Voit esimerkiksi tarkastella levyn tai USB-laitteen tietoja, kuten:

- raidan tai tiedoston numero normaalin toiston aikana.
- raidan tai tiedoston nimi (”🎵”) normaalin toiston aikana.
- esittäjän nimi (”👤”) normaalin toiston aikana.
- albumin tai kansion nimi (”📁”) normaalin toiston aikana.
- kokonaistoisto-aika, kun soitin on pysäytetty.

Voit myös tarkastella DAB-aseman tietoja (vain CMT-Z100DiR), kuten palvelun nimi, kanavan tunnus, esivalintanumero, taajuus, DLS (Dynamic Label Segment) tai kanavanipun tunnus.

²⁾ Laitteen STANDBY-merkkivalo syttyy, kun järjestelmä on pois päältä.

Järjestelmä tarjoaa seuraavat näyttövaihtoehdot.

Näytön asetus	Kun järjestelmä ei ole päällä,
Esittely	Esittelyn merkkivalo näkyy.
Virran-säästötila	Näyttö on sammutettu virran säästämiseksi. Ajastin ja kello toimivat edelleen.

Näyttötilan vaihtaminen

Pää- ja alinäytöt voidaan ottaa käyttöön ja poistaa käytöstä.

Järjestelmä tarjoaa seuraavat näyttötilat pää- ja alinäyttöjen yhdistelmälle.

Vaihda näyttötila painelemalla DISPLAY MODE -painiketta.

Järjestelmässä on seuraavat näyttötilat.

Näyttötila	Pää- ja alinäyttöjen yhdistelmä
DISP MODE1 (oletusasetus)	Päänäyttö on sammutettu.* Alinäyttö on käynnissä.
DISP MODE2	Päänäyttö on käynnissä. Alinäyttö on sammutettu.
DISP MODE3	Molemmat näytöt ovat käynnissä.

* Käytön helpottamiseksi päänäyttö voi tietyissä tilanteissa käynnistyä automaattisesti, vaikka se olisi sammutettu. Seuraavassa on esimerkkejä:

- päänäyttö käynnistyy 8 sekunnin ajaksi asetusten tai tilan vahvistamiseksi.
- päänäyttö käynnistyy, kunnes toimenpide on suoritettu, kun tehdään asetuksia.

Huomautuksia näyttötiedoista

- Merkit, joita ei voida esittää, näkyvät muodossa ”_”.
- Seuraavia ei näytetä:
 - MP3-levyn tai USB-laitteen kokonaistoisto-aika ja jäljellä oleva aika.
 - MP3-tiedoston jäljellä oleva toisto-aika.
- Seuraavat kohdat eivät näy oikein:
 - VBR-tekniikalla (muuttuva bittinopeus) koodatun MP3-tiedoston kulunut toisto-aika.
 - kansioiden ja tiedostojen nimet, jotka eivät noudata ISO9660 Level 1, Level 2 tai laajennetun Joliet-formaatin mukaista standardia.

- Seuraavat kohdat näkyvät:
 - raidan kulunut toisto aika.
 - raidan jäljellä oleva toisto aika.
 - CD-DA-levyn jäljellä oleva toisto aika normaalitoiston aikana.
 - MP3-tiedostojen ID3-merkinnät, kun käytetään ID3-version 1 tai 2 mukaisia merkintöjä (ID3-version 2 merkintöjen näytöllä on etusija, kun sekä ID3-version 1 että 2 merkintöjä käytetään samassa MP3-tiedostossa).
 - enintään 64 merkkiä MP3-tiedostojen ID3-merkinnän tiedoista
 - enintään 64 merkkiä WMA-tiedostojen WMA-merkinnän tiedoista
 - enintään 64 merkkiä AAC-tiedostojen AAC-merkinnän tiedoista

Huomautus DAB-näytön tiedoista (vain CMT-Z100DiR)

Myös seuraavat näytetään: enintään 8 merkkiä palvelun nimeä varten, enintään 128 merkkiä DLS (Dynamic Label Segment) -nimeä varten ja enintään 16 merkkiä kanavanipun tunnusta varten.

Ajastimien käyttäminen

Järjestelmässä on kolme ajastintoimintoa. Toistoajastinta ja tallennusajastinta ei voi käyttää samanaikaisesti. Jos käytät jompaakumpaa uniajastimen kanssa, uniajastimella on etusija. Ohjaa ajastintoimintoja kaukosäätimen painikkeilla.

Uniajastin:

Voit nukahtaa musiikin soittoon. Tämä toiminto on käytettävissä, vaikka kellonaikaa ei olisi asetettu.

Valitse haluamasi aika painelemalla SLEEP-painiketta.

Toistoajastin:

Voit asettaa itsellesi CD-soittimen, radion, iPod-soittimen tai valinnaisen USB-laitteen ennalta määrätyn aikana antaman herätyksen. Muista asettaa kellonaika.

Tallennusajastin:

Voit tallentaa esiviritettyä radioasemaa ennalta määrätyn aikana. Muista asettaa kellonaika.

1 Valmistele äänilähde.

Soittoajastin

Valmistele äänilähde ja säädä sitten äänenvoimakkuutta painamalla VOLUME +/- -painiketta. Jos haluat aloittaa tietyistä raidasta tai äänitiedostosta, luo oma ohjelma (sivu 29).

Äänitysajastin

Viritä haluamasi radioasema tai valitse haluamasi esivalinta-asema (sivu 18, 19).

- 2** Valitse ajastimen asetusmuoto.
Paina TIMER MENU -painiketta.
- 3** Aseta ajastin.
Valitse ”PLAY SET?” tai ”REC SET?”
painelemalla /-painiketta ja paina sitten
ENTER-painiketta.
”ON” tulee näkyviin ja tuntiosoitus
vilkkuu.

- 4** Aseta toiston tai tallennuksen
aloitusaika.
Aseta tunti painelemalla
/-painiketta ja paina sitten
ENTER-painiketta. Minuuttilukema
vilkkuu. Aseta minuuttilukema edellä
kuvatulla tavalla.
”OFF” tulee näkyviin ja tuntiosoitus
vilkkuu näytössä.

- 5** Aseta toiston tai tallennuksen
pysäytysaika toimimalla samalla
tavalla kuin vaiheessa 4.

- 6** Valitse äänilähde, jos käytetään
toistoajastinta, tai valmistele
USB-laite, jos käytetään
tallennusajastinta.

Soittoajastin

Painele /-painiketta, kunnes
haluttu äänilähde tulee näkyviin,
ja paina ENTER-painiketta.
Ajastinasetukset näkyvät näytössä.

Äänitysajastin

Liitä USB-laite (USB) -porttiin.
Ajastinasetukset näkyvät näytössä.

- 7** Kytke järjestelmä pois päältä.
Paina I/-painiketta.
Järjestelmä käynnistyy ennen
asetettua aikaa.
Jos järjestelmä on käynnissä
esiasetettuna aikana, toistoajastin
tai tallennusajastin ei aktivoidu. Älä
käytä järjestelmää sen käynnistymisen
jälkeen, ennen kuin toisto tai
tallennus alkaa.

Asetuksen tarkastaminen

- 1** Paina TIMER MENU -painiketta.
”TIMER SEL?” vilkkuu näytössä.
- 2** Paina ENTER-painiketta.
- 3** Valitse ”PLAY SEL?” tai ”REC SEL?”
painelemalla /-painiketta.
- 4** Paina ENTER-painiketta.

Kun haluat peruuttaa ajastimen

- 1** Paina TIMER MENU -painiketta.
”TIMER SEL?” vilkkuu näytössä.
- 2** Paina ENTER-painiketta.
- 3** Valitse ”TIMER OFF?” painelemalla
/-painiketta.
- 4** Paina ENTER-painiketta.

Kun haluat muuttaa asetusta

Aloita alusta vaiheesta 1.

Huomautuksia iPod-soittimen käyttäjille

- Varmista, että iPod ei toista, kun käytät toistoajastinta.
- Toistoajastinta ei ehkä voi ottaa käyttöön. Käyttöönottomahdollisuus riippuu liitettyinä olevan iPod-soittimen tilasta.

Huomautuksia

- Toistoajastin tai tallennusajastin ei aktivoidu, jos järjestelmä on käynnissä tai jos päänäytössä vilkkuu ”STANDBY”.
- Äänenvoimakkuus pienenee minimiarvoon tallennusajastuksen ajaksi.

Vihjeitä

- Toistoajastimen asetukset säilyvät niin kauan kuin asetusta ei peruuteta käsin.
- Tallennusajastin peruutetaan automaattisesti, kun tallennusajastin on aktivoitu.

Vianetsintä

- 1 Varmista, että virtajohto on liitetty oikein ja tukevasti.
- 2 Etsi ongelma alla olevasta tarkistusluettelosta ja tee siinä mainitut korjaustoimet.
Jos ongelma jatkuu, ota yhteys lähimpään Sony-jälleenmyyjään.

Jos STANDBY-merkkivalo vilkkuu

Irrota virtajohto välittömästi ja tarkista seuraavat seikat.

- Onko järjestelmän ylä- tai takaosassa olevat tuuletusaukot tukittu?
- Onko iPod-liitin oikosulussa?
Kun STANDBY-merkkivalo lakkaa vilkkumasta, liitä virtajohto takaisin pistorasiaan ja kytke järjestelmä päälle. Jos ongelma jatkuu, ota yhteys lähimpään Sony-jälleenmyyjään.

Yleistä

Näyttö alkaa vilkkua heti kun virtajohto kytketään pistorasiaan, vaikka järjestelmää ei olisi kytketty päälle.

- Paina DISPLAY-painiketta kerran, kun järjestelmä on sammutettu. Esittely katoaa näkyvistä.

Järjestelmän virta ei kytkeydy.

- Onko virtajohto kiinnitetty?

Ääntä ei kuulu.

- Onko järjestelmän ylä- tai takaosassa olevat tuuletusaukot tukittu?
- Valitun aseman lähetyksen on saattanut keskeytyä väliaikaisesti.
- Äänitysajastimen aikana ei kuulu ääntä.

STANDBY-merkkivalo jatkaa palamista virtajohdon irrottamisen jälkeen.

- STANDBY-merkkivalo ei ehkä sammuu välittömästi virtajohdon irrottamisen jälkeen. Kyseessä ei ole vika. Merkkivalo sammuu noin 40 sekunnin kuluessa.

Huomattava surina tai kohina.

- Siirrä järjestelmä kauemmas kohinalähteistä.
- Liitä järjestelmä toiseen pistorasiaan.
- Asenna virtajohto kohinanvaimennin (myydään erikseen).

Kaukosäädin ei toimi.

- Poista kaikki esteet kaukosäätimen ja yksikön kaukosäätimen vastaanottimen välistä ja sijoita yksikkö pois loistelamppujen lähistöltä.
- Osoita kaukosäätimellä järjestelmän tunnistimeen.
- Siirrä kaukosäädin lähemmäs järjestelmää.

Häiriöt television väreissä jatkuvat.

- Sammuta televisio kertaalleen ja kytke se takaisin päälle 15 – 30 minuutin kulluttua. Jos värien epäsäännöllisyyttä esiintyy edelleen, sijoita järjestelmä kauemmas TV-vastaanottimesta.

CD/MP3-soitin

Ääni hyppää tai levyä ei voi toistaa.

- Pyyhi levy puhtaaksi ja aseta se takaisin paikalleen.
- Siirrä järjestelmä tärisemättömään paikkaan (esimerkiksi tukevan telineen päälle).
- Kovalla äänenvoimakkuudella kuunneltaessa kaiutinten tärinä voi aiheuttaa äänen hyppäämisen.

Toisto ei ala ensimmäisestä kappaleesta.

- Palaa normaaliin toistoon painelemalla PLAY MODE -painiketta, kunnes sekä ”PGM” että ”SHUF” katoavat näytöstä.

Toiston alkaminen kestää tavallista kauemmin.

- Seuraavien levyjen toiston käynnistäminen voi kestää tavallista kauemmin.
 - levy, jonka tallennuksessa on käytetty monimutkaista puurakennetta
 - levy, jonka tallennuksessa on käytetty Multisession-tilaa
 - levy, joka sisältää useita kansioita

Toiminto vaihtuu automaattisesti CD-toiminnoksi, kun levy asetetaan.

- Järjestelmä siirtyy automaattisesti CD-toimintoon, kun levy asetetaan.

Järjestelmä ei poista levyä ja näytössä näkyy ”LOCKED”.

- Ota yhteys Sony-jälleenmyyjään tai paikalliseen Sonyn valtuuttamaan huoltoon.

Järjestelmä ei poista levyä ja näkyviin tulee ”Not in Use”.

- Levyä ei voi poistaa seuraavissa tapauksissa.
 - Kun musiikkia siirretään tai tallennetaan USB-laitteeseen.
 - Kun pyyhitään USB-laitteen audiotiedostoja tai kansioita.

iPod

Ääntä ei kuulu.

- Varmista, että iPod on kytketty kunnolla.
- Varmista, että iPod soittaa musiikkia.
- Säädä äänenvoimakkuutta.

Ääni on vääristynyt.

- Vähennä äänenvoimakkuutta.
- Aseta iPod-soittimen ”EQ”-asetukseksi ”Pois” tai ”Tasainen”.

Kaukosäädin ei toimi.

- Varmista, että iPod-soittimen ohjelmisto on päivitetty uusimpaan versioon. Jos se ei ole, päivitä iPod ennen kuin käytät sitä järjestelmän kanssa.

iPod-soitinta ei voi ladata.

- Varmista, että iPod on kytketty kunnolla.
- Voit käyttää järjestelmää iPod-soittimen paristojen latauslaitteena vain järjestelmän ollessa päällä.

USB-laite

Et voi aloittaa siirtoa tai tallennusta USB-laitteeseen.

- Seuraavia ongelmia on voinut esiintyä.
 - USB-laite on täynnä.
 - USB-laitteessa olevien tiedostojen ja kansioden määrä on saavuttanut ylärajan.
 - USB-laite on kirjoitussuojattu.

Siirto tai tallennus pysäytetään, ennen kuin se on valmistunut.

- Käytetään USB-laitetta, jota ei tueta. Katso verkkosivustoista tietoja yhteensopivista USB-laitteista, jotka voidaan liittää tähän järjestelmään (sivu 22).
- USB-laitetta ei ole alustettu oikein. Katso alustusohjeita USB-laitteen käyttöohjeesta.
- Sammuta järjestelmä ja irrota USB-laite. Jos USB-laitteessa on virtakytkin, sammuta USB-laite ja käynnistä se uudelleen, kun olet irrottanut sen järjestelmästä. Suorita tämän jälkeen siirto tai tallennus uudelleen.
- Jos siirto-, tallennus- ja poistotoimenpiteitä toistetaan useita kertoja, USB-laitteen tiedostorakenne sirpaloituu. Katso ohjeita tämän ongelman selvittämisestä USB-laitteen käyttöohjeesta. Jos ongelma ei poistu, ota yhteys Sony-jälleenmyyjään.

Siirto-, tallennus- tai poistotoimenpide pysähtyi kesken ja vaihdettiin automaattisesti CD-toimintoon.

- Kun levy asetetaan, järjestelmä lopettaa siirron, tallennuksen tai poistamisen.

Musiikin siirtäminen tai tallentaminen USB-laitteeseen aiheuttaa virheen.

- Käytetään USB-laitetta, jota ei tueta. Katso verkkosivustoista tietoja yhteensopivista USB-laitteista, jotka voidaan liittää tähän järjestelmään (sivu 22).
- Sammuta järjestelmä ja irrota USB-laite. Jos USB-laitteessa on virtakytkin, sammuta USB-laite ja käynnistä se uudelleen, kun olet irrottanut sen järjestelmästä. Suorita tämän jälkeen siirto tai tallennus uudelleen.
- USB-laite irrotettiin tai virta katkaistiin siirto- tai tallennustoimenpiteen aikana. Poista osittain siirretty tai tallennettu tiedosto ja siirrä tai tallenna se uudelleen. Jos tämä ei korjaa ongelmaa, USB-laitteessa voi olla vika. Katso ohjeita tämän ongelman selvittämisestä USB-laitteen käyttöohjeesta. Jos ongelma ei poistu, ota yhteys Sony-jälleenmyyjään.

USB-laitteessa olevia tiedostoja tai kansioita ei voi poistaa.



- Tarkista, onko USB-laite kirjoitussuojattu.

- USB-laite irrotettiin tai virta katkaistiin poistotoimenpiteen aikana. Poista osittain poistettu tiedosto. Jos tämä ei korjaa ongelmaa, USB-laitteessa voi olla vika. Katso ohjeita tämän ongelman selvittämisestä USB-laitteen käyttöohjeesta. Jos ongelma ei poistu, ota yhteys Sony-jälleenmyyjään.

Käytätkö tuettua USB-laitetta?

- Jos liitetään ei-tuettu USB-laite, seuraavia ongelmia voi esiintyä. Katso verkkosivustoista tietoja yhteensopivista USB-laitteista, jotka voidaan liittää tähän järjestelmään (sivu 22).
 - USB-laitetta ei tunnisteta.
 - tiedostojen ja kansioiden nimet eivät näy järjestelmässä.
 - toistaminen ei ole mahdollista.
 - ääni hyppää.
 - kohinaa.
 - lähtevä ääni on säröinen.
 - siirto tai tallennus pysähtyy, ennen kuin se on valmistunut.

”Over Current” näky.

-  (USB) -portista tulevan sähkövirran tasossa on havaittu ongelma. Kytke järjestelmä pois päältä ja irrota USB-laite  (USB) -portista. Varmista, että USB-laitteessa ei ole ongelmaa. Jos tämä näyttö toistuu usein, ota yhteys lähimpään Sony-jälleenmyyjään.

Ääntä ei kuulu.

- USB-laitetta ei ole kytketty oikein. Sammuta järjestelmä. Kytke sitten USB-laite uudelleen.

Kohinaa, hyppimistä tai säröä äänessä.

- Sammuta järjestelmä. Kytke sitten USB-laite uudelleen.
- Musiikkidata sisältää kohinaa tai äänessä on säröä. Kohinaa voi olla tallentunut siirron tai tallennuksen aikana. Poista tiedosto ja siirrä tai tallenna se uudelleen.

USB-laitetta ei voi kytkeä (USB) -porttiin.

- USB-laite on kytketty väärin päin. Kytke USB-laite oikein päin.

”Reading” näkyy pitkään tai toiston alkaminen kestää kauan.

- Lukuprosessi voi kestää kauan seuraavissa tapauksissa.
 - USB-laitteessa on paljon kansioita tai tiedostoja.
 - tiedostorakenne on erittäin monimutkainen.
 - muistikapasiteetti on liian suuri.
 - sisäinen muisti on sirpaloitunut.

Virheellinen näyttö

- Lähetä musiikkidata uudelleen USB-laitteelle, koska USB-laitteelle tallennetut tiedot ovat ehkä vioittuneet.
- Tämä laite voi näyttää vain numeroita ja aakkosia. Muut merkit eivät näy oikein.

USB-laitetta ei tunnisteta.

- Sammuta järjestelmä, liitä USB-laite uudelleen ja käynnistä järjestelmä.
- Katso verkkosivustoista tietoja yhteensopivista USB-laitteista, jotka voidaan liittää tähän järjestelmään (sivu 22).
- USB-laite ei toimi kunnolla. Katso ohjeita tämän ongelman selvittämisestä USB-laitteen käyttöohjeesta. Jos ongelma ei poistu, ota yhteys Sony-jälleenmyyjään.

Toisto ei käynnisty.

- Sammuta järjestelmä, liitä USB-laite uudelleen ja käynnistä järjestelmä.
- Katso verkkosivustoista tietoja yhteensopivista USB-laitteista, jotka voidaan liittää tähän järjestelmään (sivu 22).
- Käynnistä toisto painamalla ► (tai laitteen ►||)-painiketta.

Toisto ei ala ensimmäisestä kappaleesta.

- Aseta toistomuodoksi normaali toisto.

Tiedostoja ei voi toistaa.

- Audiotiedostolla ei ole tunnistetta ”.mp3”, ”.wma”, ”.m4a”, ”.3gp” tai ”.mp4”.
- Tietoja ei ole tallennettu MP3/WMA/AAC-muodossa.
- USB-tallennusvälineitä, jotka on alustettu muulla tiedostojärjestelmällä kuin FAT16 tai FAT32, ei tueta.*
- Soitto on mahdollista tasolle 8 saakka.
- Kansioiden määrä on yli 1 000.
- Tiedostojen määrä on yli 3 000.

- Salattuja tai salasanalla suojattuja yms. tiedostoja ei voi toistaa.
- * Tämä järjestelmä tukee FAT16- ja FAT32-järjestelmää, mutta jotkin USB-tallennusvälineet eivät ehkä tue kaikkia näitä FAT-järjestelmiä. Lisätietoja on USB-tallennusvälineiden käyttöohjeissa tai niitä saa valmistajalta.
- Jos olet siirtynyt toiselle alueelle, jotkin palvelut/taajuudet ovat saattaneet muuttua, joten virittäminen tavallisesti käyttämiisi lähetysiin ei ehkä onnistu. Rekisteröi lähetysten sisältö uudelleen tekemällä automaattinen DAB-haku. (Tämän toimenpiteen tekeminen poistaa kaikki aiemmin tallennetut esiviritykset.)

Viritin

Huomattava surina tai kohina tai asemia ei voi vastaanottaa. ("TUNED" tai "STEREO" vilkkuvat näytössä.)

- Liitä antenni oikein.
- Etsi sijainti ja suuntaus, jotka tuottavat hyvän vastaanoton ja liitä antenni uudelleen.
- Pidä antennit etäällä virtajohtosta ja USB-kaapelista, jotta ne eivät poimi kohinaa.
- Katkaise virta lähellä olevista sähkölaitteista.

"TUNED" ei ilmesty näyttöön (vain DAB).

- Tarkista kaikki liitännät ja suorita sitten automaattinen DAB-haku (katso "DAB-radioaseman vastaanotto (vain CMT-Z100DiR)" (sivu 14)).
- Nykyinen DAB-palvelu ei ehkä ole saatavilla. Valitse toinen palvelu painamalla +/- (tai TUNE +/- yksikössä)-painiketta.

Järjestelmän tehdasetusten palauttaminen

Jos järjestelmä ei vielääkään toimi oikein, palauta järjestelmän tehdasetukset. Palauta laitteen tehdasetukset laitteen painikkeiden avulla.

- 1 Irrota virtajohto ja liitä takaisin pistorasiaan. Kytke sitten virta järjestelmään.
- 2 Pidä DSGX ja I/☺ painettuna noin 3 sekunnin ajan. Kaikki käyttäjän asetukset kuten radioasemien esivalinnat, ajastin ja kellonaika pyyhkiytyvät.

Ilmoitukset

Jokin seuraavista ilmoituksista voi tulla näkyviin tai vilkkua päänäytössä toimenpiteen aikana.

Can't Play

Yritettiin toistaa levyä, jota tämä järjestelmä ei voi toistaa.

Complete!

- Radion esivalintatoiminto päättyi normaalisti.
- USB-laitteen audiotiedosto tai kansio on poistettu.
- Automaattinen DAB-haku päättyi normaalisti.

Data Error

Yritettiin toistaa tiedostoa, jota ei voi toistaa.

Device Full!

USB-laite on täynnä.

Erase Error!

USB-laitteen audiotiedostojen tai kansioden poistaminen epäonnistui.

Error

USB-laitetta ei tunnisteta tai kytkettynä on tunnistamaton laite (sivu 22).

Fatal Error!

USB-laite on kytketty irti siirrettäessä tai tallennettaessa äänitiedostoja tai kansioita USB-laitteeseen tai poistettaessa niitä USB-laitteesta.

FLDR Full

USB-laitteessa olevien kansioden määrä on saavuttanut ylärajan.

LOCKED

Levy ei tule ulos soittimesta. Ota yhteys lähimpään Sony-jälleenmyyjään.

No Device

USB-laitetta ei ole liitetty, se on pysäytetty tai siinä on ongelma.

No Disc

Soittimessa ei ole levyä tai soittimeen on asetettu levy, jota ei voi toistaa.

No Memory

USB-laitteen toistoa tai siirtoa varten valitussa muistissa ei ole tallennusvälinettä.

No Preset (vain DAB)

Tallennettua esiviritysasemaa ei ole.

No Service (vain DAB)

Maassa tai alueella ei ole DAB-lähetyskeskusta.

No Step

Kaikki ohjelmoit kappaleet ja tiedostot on pyyhitty.

No Track

USB-laitteessa olevaa toistettavaa tiedostoa ei ole ladattu järjestelmään.

Not in Use

Yritettiin suorittaa tiettyä toimintaa olosuhteissa, joissa kyseinen toiminto on kielletty.

Not Supported

On kytketty USB-laite, jota ei tueta.

Protected!

Kirjoitussuojattuun USB-laitteeseen yritettiin siirtää tai tallentaa tai siitä yritettiin poistaa.

Push STOP!

- Painoit PLAY MODE -painiketta toiston aikana.
- Olet painanut painikkeita, joita voi käyttää vain, kun toisto on pysäytetty.

Reading

- Järjestelmä lukee levyn tietoja. Joitakin painikkeita ei voi käyttää.
- Järjestelmä tunnistaa USB-laitetta.

REC Error!

Siirto ei käynnistynyt, pysähtyi kesken tai sitä ei voitu muuten suorittaa (sivu 39).

Step Full!

On yritetty ohjelmoida enemmän kuin 25 kappaletta tai tiedostoa (vaihetta).

TIME NG!

Toistoajastimen tai tallennusajastimen aloitus- ja lopetusajat ovat samat.

Track FULL

USB-laitteessa olevien tiedostojen määrä on saavuttanut ylärajan.

Varotoimet

Levyt, jotka tällä järjestelmällä VOIDAAN toistaa

- Audio CD
- CD-R/CD-RW (audio data/MP3-tiedostot)

Levyt, joita tällä järjestelmällä EI VOI toistaa

- CD-ROM
- Muu CD-R/CD-RW kuin sellainen, joka on tallennettu musiikki-CD-formaatissa tai ISO9660 Level 1/ Level 2- tai Joliet-yhteensopivassa MP3-formaatissa
- Multisession-tallennettu CD-R/CD-RW, jota ei ole päätetty ”sulkemalla osiota”
- Äänityslaadultaan huono CD-R/CD-RW, naarmuinen tai likainen CD-R/CD-RW tai yhteensopimattomalla tallennusvälineellä tallennettu CD-R/CD-RW
- Virheellisesti viimeistelty CD-R/CD-RW
- Muita tiedostoja kuin MPEG 1 Audio Layer-3 (MP3) -tiedostoja sisältävät levyt
- Epätavallisen (esimerkiksi sydämen, neliön, tähden) muotoiset levyt
- Levyt, joiden pinnassa on teippiä, paperia tai tarra
- Vuokratut tai käytetyt levyt, joihin on kiinnitetty sinettejä, joiden liima ulottuu sinetin ulkopuolelle
- Levyt, joiden etiketin painamisessa on käytetty mustetta, joka tuntuu koskettaessa tahmealta

Huomautuksia levyistä

- Pyyhi levy ennen toistamista puhdistusliinalla keskeltä reunoja kohti.
- Älä puhdista levyjä liuottimilla, kuten bensiinillä, tinnerillä tai myynnissä olevilla puhdistusaineilla tai vinyylilevyille tarkoitetuilla antistaattisilla suihkeilla.
- Älä altista levyjä suoralle auringonvalolle äläkä lämpölähteille kuten lämpöilmakanaville. Älä myöskään jätä levyä suoraan auringonvaloon pysäköityyn autoon.

Turvallisuus

- Irrota virtajohto kokonaan pistorasiasta, jos laitetta ei aiota käyttää pitkään aikaan. Kun irrotat virtajohdon pistorasiasta, tartu aina pistotulppaan. Älä koskaan vedä itse johdosta.
- Jos järjestelmän sisään joutuu kiinteä esine tai nestettä, irrota järjestelmä pistorasiasta ja tarkastuta laite valtuutetussa huollossa ennen käyttöä.
- Virtajohdon vaihtaminen on jätettävä aina alan huoltoliikkeen tehtäväksi.

Laitteen sijoittaminen

- Älä sijoita järjestelmää vinoon asentoon äläkä tilaan, joka on erityisen kuuma, kylmä, pölyinen, likainen tai kostea tai jossa on riittämätön ilmanvaihto tai jossa laite joutuu alttiiksi tärinälle, suoralle auringonvalolle tai kirkkaille valoille.
- Ole varovainen sijoittaessasi laitteen pinnoille, jotka on erikoiskäsittely (esimerkiksi vahalla, öljyllä tai kiillotusaineella), sillä pinta saattaa värjäytyä tai haalistua.
- Jos järjestelmä tuodaan suoraan kylmästä tilasta lämpimään tilaan tai sijoitetaan erityisen kosteaan tilaan, CD-soittimen linssin sisäpuolelle voi tiivistyä kosteutta, jolloin järjestelmä voi joutua virhetilaan. Jos näin käy, poista levy soittimesta ja jätä järjestelmä päälle noin tunniksi, kunnes kosteus on haihtunut.

Lämmön kertyminen

- Laitteen lämpeneminen käytön aikana on normaalia eikä anna aiheutta huoleen.
- Älä kosketa koteloa, jos sitä on käytetty jatkuvasti suurella äänenvoimakkuudella, koska kotelo on saattanut kuumentua.
- Ilmanvaihtoaukkoja ei saa tukkia.

Kaiutinjärjestelmästä

Kaiutinjärjestelmä on magneettisuojaattu ja voidaan asentaa lähelle televisiota. Eräiden televisiotyyppien värit voivat silti näkyä virheellisinä. Jos näin käy, katkaise television virta, odota 15 – 30 minuuttia ja kytke virta takaisin päälle. Jos tästä ei ollut apua, siirrä järjestelmä kauemmas televisiosta.

Kotelon puhdistaminen

Puhdista järjestelmä pehmeällä, laimeaan puhdistusliuokseen kevyesti kostutetulla liinalla. Älä käytä mitään hiomatyynyä, hiontajauhetta äläkä liuotinta kuten tinneriä, bensiiniä tai alkoholia.

Tekniset tiedot

Vahvistinosa

- DIN-lähtöteho (nimellinen):
16 + 16 wattia (8 ohmia/1 kHz, DIN)
Jatkuva RMS-lähtöteho (viitteellinen):
20 + 20 wattia (8 ohmia/1 kHz, 10% THD)
Musikin lähtöteho (viitteellinen):
20 + 20 wattia (8 ohmia/1 kHz, 10% THD)

Tulot

- AUDIO IN (stereo-miniliitin):
Jännite 0,8 V, impedanssi 47 kilo-ohmia

Lähdöt

- PHONES (stereo-miniliitin):
ottaa vastaan 8 ohmin tai sitä suuremman impedanssin kuulokkeet

USB-osa

- Tuettu bittinopeus:
MP3 (MPEG 1 Audio Layer-3):
32 – 320 kb/s, VBR
WMA: 48 – 192 kb/s
AAC: 48 – 320 kb/s
Näytteenottotaajuus:
MP3 (MPEG 1 Audio Layer-3):
32/44,1/48 kHz
WMA: 44,1 kHz
AAC: 44,1 kHz
🔌 (USB) -portti:
Enimmäisvirta:
500 mA

CD-soitinosa

- Järjestelmä:
CD ja digitaalinen audiojärjestelmä
Laserdiodin ominaisuudet
Välityskesto: jatkuva
Laserlähtöteho*: Alle 1000 μ W
* Tämä lähtöarvo on mitattu 200 mm:n etäisyydellä objektiivin linssin pinnasta
Optical Pick-up Blockin 7 mm:n aukolla.
Taajuusvaste: 20 Hz – 20 kHz
Signaali-kohinasuhde: Yli 90 dB
Dynaaminen ala: Yli 90 dB

Viritinosa

- DAB-viritinosa (vain CMT-Z100DiR)
Taajuusalue*
Band-III:
174.928 (5A) – 239.200 (13F) MHz
* Katso tarkempia tietoja kohdasta "DAB-taajuustaulukko" (sivu 48).
Antenni: DAB-johtoantenni
Antenniliitin: 75 ohmia, F naaras

DAB-taajuustaulukko (Band-III)

Taajuus	Nimi	Taajuus	Nimi
174.928 MHz	5A	209.936 MHz	10A
176.640 MHz	5B	211.648 MHz	10B
178.352 MHz	5C	213.360 MHz	10C
180.064 MHz	5D	215.072 MHz	10D
181.936 MHz	6A	216.928 MHz	11A
183.648 MHz	6B	218.640 MHz	11B
185.360 MHz	6C	220.352 MHz	11C
187.072 MHz	6D	222.064 MHz	11D
188.928 MHz	7A	223.936 MHz	12A
190.640 MHz	7B	225.648 MHz	12B
192.352 MHz	7C	227.360 MHz	12C
194.064 MHz	7D	229.072 MHz	12D
195.936 MHz	8A	230.784 MHz	13A
197.648 MHz	8B	232.496 MHz	13B
199.360 MHz	8C	234.208 MHz	13C
201.072 MHz	8D	235.776 MHz	13D
202.928 MHz	9A	237.488 MHz	13E
204.640 MHz	9B	239.200 MHz	13F
206.352 MHz	9C		
208.064 MHz	9D		

* Tämä järjestelmä näyttää taajuudet kahden desimaalin tarkkuudella.

FM stereo, FM/AM superheterodyne
-viritin

FM-viritinosa:

Viritystala:

87,5 — 108,0 MHz (50 kHz:n välein)

Antenni: FM-johtoantenni

Välitystaajuus: 10,7 MHz

AM-viritinosa:

Viritystala:

531 — 1 602 kHz (9 kHz:n välein)

Antenni: AM-kehäantenni

Välitystaajuus: 450 kHz

Kaiutinjärjestelmä

Kaiutinjärjestelmä:

2-tie, bassorefleksityyppinen

Kaiutinyksiköt:

Bassokaiutin: 100 mm, litteä,
magneettisuojuattu

Diskanttikaiutin: 20 mm, pehmeä
kupoli

Nimellisimpedanssi: 8 ohmia

Yleistä

Virtalähdevaatimukset:

220 — 240 V vaihtovirta, 50/60 Hz

Virrankulutus: 30 wattia

Mitat (l/k/s):

Noin 535 × 220 × 198 mm

Paino: Noin 5,7 kg

Vakiovarusteet:

Kaukosäädin (1), R3 (koko AAA)
-paristot (2), FM-johtoantenni
(1), AM-kehäantenni (1), DAB-
johtoantenni (1) (vain CMT-
Z100DiR)

Valinnaisvarusteet:

Seinäasennuskiinnitin SU-WL100

Ulkonäkö ja tekniset ominaisuudet voivat
muuttua ilman eri ilmoitusta.

- Virrankulutus valmiustilassa: 0,5 W
- Eräissä piirilevyissä ei ole käytetty halogenoituja palonestoaineita.

Tämän järjestelmän kanssa yhteensopivat iPod-mallit

Tämän järjestelmän kanssa voi käyttää seuraavia iPod-malleja. Päivitä iPod-soittimesi ohjelmisto ennen käyttöä.



iPod touch 2nd generation



iPod nano 4th generation (video)



iPod touch 1st generation



iPod nano 3rd generation (video)



iPod classic



iPod nano 2nd generation (alumiini)



iPod 5th generation (video)



iPod nano 1st generation



iPod 4th generation (värinäyttö)



iPod 4th generation



iPod mini

Järjestelmän asennus seinälle

Tämä järjestelmä voidaan asentaa seinälle käyttämällä seinäasennuskiinnitintä SU-WL100 (ei mukana).

Asiakkaille

Tämän tuotteen asennus vaatii riittävän ammattitaidon. Anna asennus Sony-jälleenmyyjän tai valtuutetun urakoitsijan tehtäväksi ja kiinnitä erityistä huomiota turvallisuuteen asennuksen aikana. Sony ei vastaa mistään vahingosta tai vammasta, joka aiheutuu tuotteen varomattomasta käsittelystä, väärästä asennuksesta tai muun kuin määritetyn tuotteen asennuksesta. Tämä ei vaikuta mahdollisiin lakiin perustuviin oikeuksiin.

Sony-jälleenmyyjät

Seuraavat ohjeet koskevat vain Sony-jälleenmyyjä. Muista lukea turvallisuusohjeet ja kiinnittää erityistä huomiota turvallisuuteen tämän tuotteen asennuksen, huollon ja tarkistuksen aikana.

Ennen järjestelmän asennusta seinälle

- Varmista, että seinä on riittävän tukeva seinäasennusta varten. Seinän täytyy pystyä kannattamaan vähintään 20 kertaa tämän järjestelmän paino. Katso järjestelmän paino kohdasta ”Tekniset tiedot” (sivu 47).
- Varmista, että virtajohto on irrotettu pistorasiasta.
- Varmista, että ruuvit pysyvät tiukalla kokoamisen aikana, jotta järjestelmä ei putoa tai aiheuta tapaturmaa.

1 Säädä pohjalevyn pidikkeiden paikkaa.

- 1 Irrota ruuvit, joilla vasen ja oikea pidike on kiinnitetty pohjalevyyn, ja siirrä pidikkeet sisääsantoon.
- 2 Kiinnitä kunnolla kumpikin pidike ruuveilla, jotka irrotettiin edeltävässä toimenpiteessä 1.

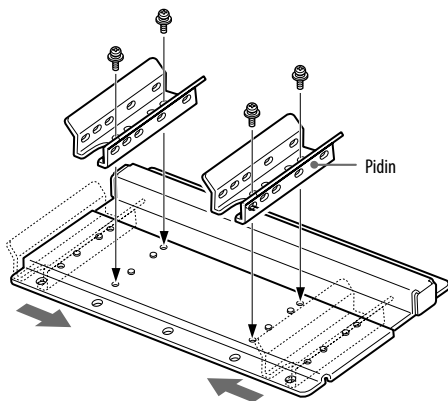

Huomautus

Jos käytät sähkötoimista ruuvinväännintä, aseta vääntömomentiksi noin 1,5 Nm {15 kgf-cm}.

2 Katso "Järjestelmän asennusmittakaavio" (sivu 58) asennuspaikan määrittämistä varten.

Jätä riittävästi tilaa järjestelmän, katon ja seinän ulkonevien osien väliin kuten alla.

Yksikkö: mm

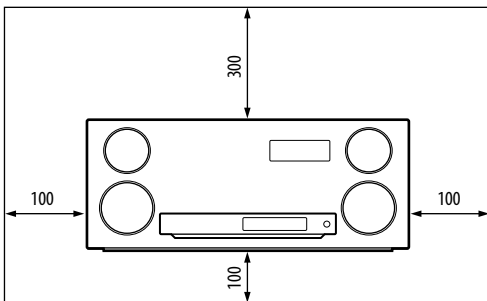

Älä koskaan asenna järjestelmää alla kuvatulla tavalla:

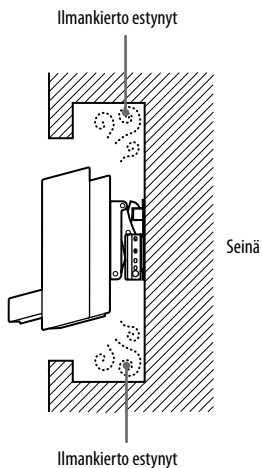

- 3** Kiinnitä pohjalevy seinään neljällä tai useammalla ruuvilla, joiden halkaisija on 6 mm, tai vastaavilla (ei mukana).
Valitse 4 ruuvinreikää, joissa on merkintä ● alla olevassa kuvassa, ja kiristä ruuvit kunnolla, jotta ne eivät löysty.

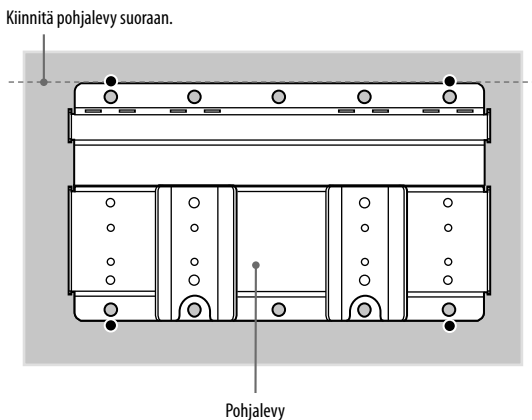

VAROITUS

- Tähän toimenpiteeseen tarvittavat ruuvit täytyy hankkia erikseen. Valitse ruuvit, jotka sopivat seinämateriaaliin ja -rakenteeseen.
- Jos pohjalevyä ei voi kiinnittää riittävän tukevasti, käytä lisäruuveja.
- Varmista, että pohjalevy on kunnolla kiinni seinässä.

4 Irrota jalusta järjestelmästä.

- 1 Irrota kaksi ruuvia, joilla jalusta on kiinnitetty järjestelmään.
- 2 Paina kahta jalustan pohjassa olevaa kielekettä ja nosta jalusta irti järjestelmästä.

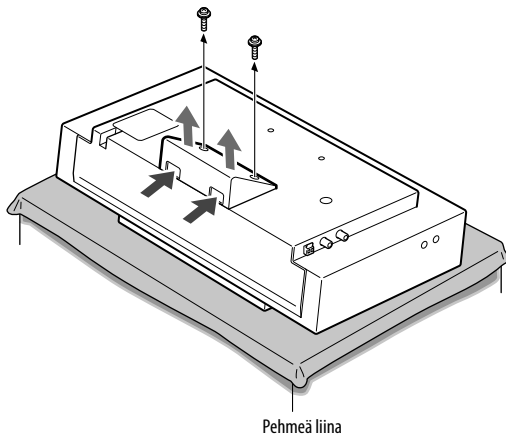

Huomautus

Älä irrota jalustaa muuten kuin järjestelmän seinäkiinnitystä varten.

5 Kiinnitä kaksi asennuskoukkuu järjestelmän taakse.

- 1 Kiinnitä asennuskoukut väliaikaisesti järjestelmän taakse seinäasennuskiinnittimen SU-WL100 mukana toimitetuilla neljällä ruuvilla (+PSW4 × 12).
- 2 Varmista, että ruuvit on kiristetty kunnolla yhtä tiukasti järjestelmän taakse.

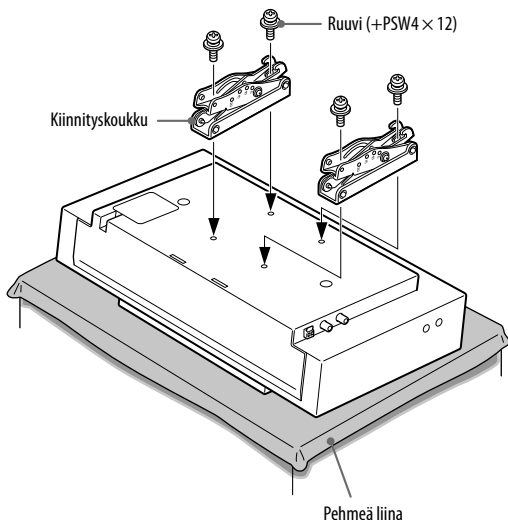

VARO

- Älä käytä muita kuin toimitukseen kuuluvia ruuveja (+PSW4 × 12), kun kiinnität asennuskoukkuu.
- Varmista, että asennuskoukun kulma on 0°, ja asenna järjestelmä seinän suuntaisesti. Älä säädä asennuskoukun kulmaa.

6 Kytke liitäntäkaapeli(t) järjestelmään.

Kytke liitäntäkaapeli(t) järjestelmän liittimiin. Tarkempia tietoja kaapelien kytkemisestä on kohdassa ”Järjestelmän kytkeminen turvallisesti” (sivu 12).

VAROITUS

Varo, ettet kompastu virtajohtoon tai liitäntäkaapeleihin, sillä voit satuttaa itseäsi.

7 Asenna järjestelmä pohjalevyyn.

- 1 Määritä pohjalevyn paikat asennuskoukujen yläkoukkujen kiinnittämistä varten.
- 2 Kannattele järjestelmää tukevasti molemmin käsin ja kohdista se varovasti seinälle.

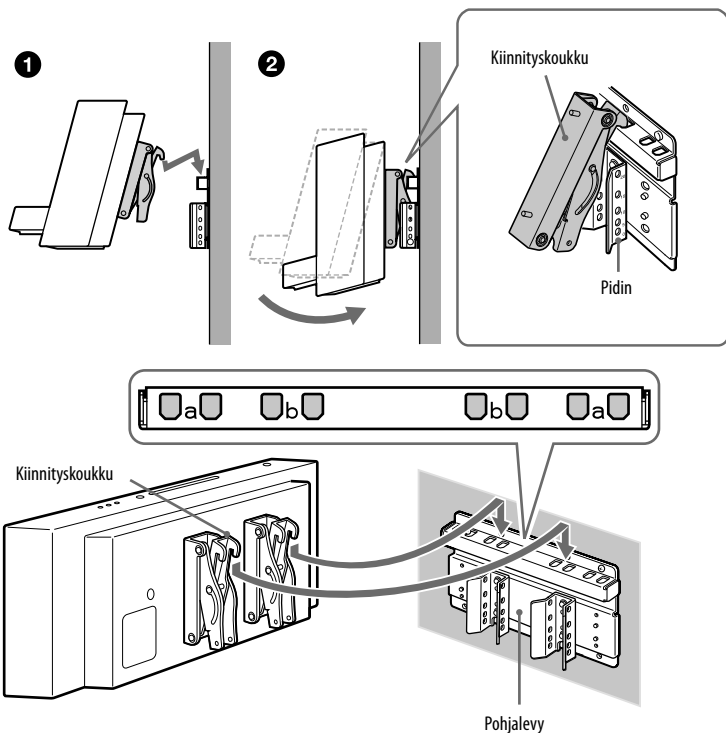

- 8** Kiinnitä järjestelmä ja pohjalevy tukevasti kahdella ruuvilla (+PSW4 × 12), jotka toimitettiin seinäasennuskiinnittimen SU-WL100 mukana. Kiinnitä ruuvit kulmamerkkiin 0.

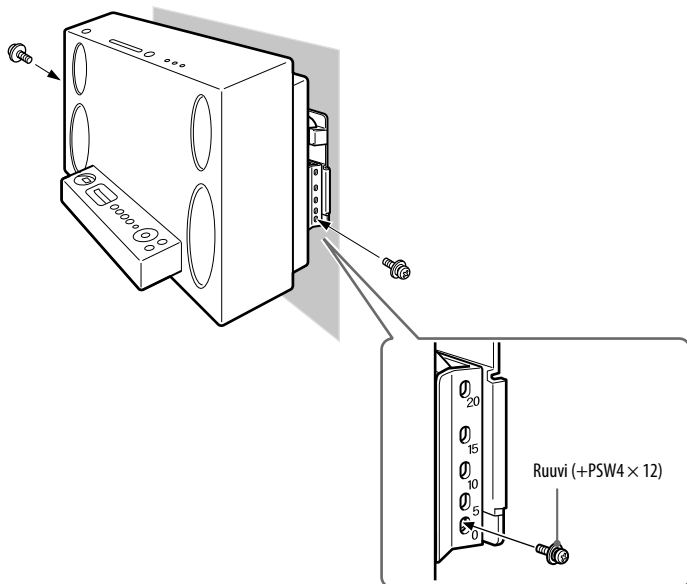

Huomautus

Jos käytät sähkötoimista ruuvinväännintä, aseta vääntömomentiksi noin 1,5 Nm {15 kgf·cm}.

VAROITUS

Muista kiristää sekä vasen että oikea kiinnitysruuvi kunnolla. Muuten järjestelmä voi pudota, kun sitä työnnetään ylöspäin, ja aiheuttaa vammoja.

9 Tarkista asennuksen onnistuminen.

Tarkista seuraavat asiat.

- Asennuskoukun koukut ovat kiinnittyneet kunnolla pohjalevyn reikiin.
- Virtajohto ei ole mutkalla tai puristuksissa.
- Asennuskoukun ja pohjalevyn kaksi kiinnitysruvia on kiristetty kunnolla.

VAROITUS

Älä säädä asennuskoukun kulmaa, kun järjestelmä on asennettu seinälle, ja muista suorittaa asennus loppuun asti. Muuten seurauksena voi olla tuotteen putoaminen ja henkilövahinkoja tai tuotteen vaurioituminen. Lisäksi virtajohdon väärä sijoitus tms. voi aiheuttaa oikosulusta johtuvan tulipalon tai sähköiskun.

Muista tarkistaa asennuksen turvallisuus.

Järjestelmän asennusmittakaavio

Alla oleva kaavio näyttää seinäasennuskiinnittimeen SU-WL100 kiinnitetyn järjestelmän mitat. Määritä asennuspaikka alla olevan kaavion mukaan.

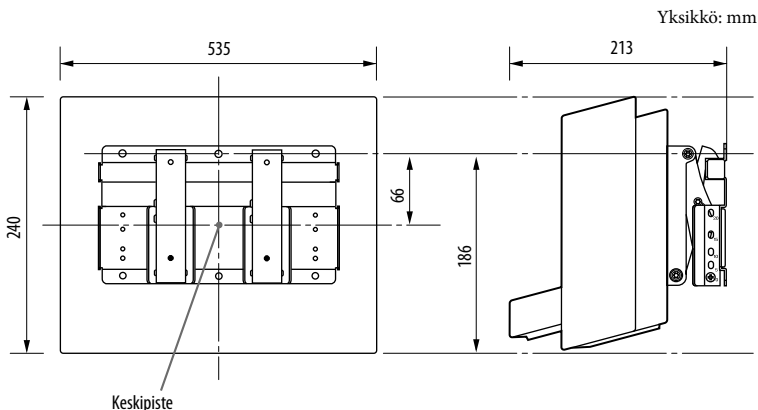

Edellä olevan kaavion mitat voivat vaihdella hieman asennuksen mukaan.

Turvallisuusohjeita

- Seinäasennuksen saa suorittaa ainoastaan asiantunteva huoltohenkilöstö.
- Turvallisuussyistä on erittäin tärkeää käyttää Sonyn varusteita:
 - Seinäasennuskiinnitin SU-WL100
- Sonyn seinäasennuskiinnintä tulee käyttää riittävän ilmanvaihdon varmistamiseksi.

Jätä vähintään näin paljon tilaa järjestelmän ympärille.

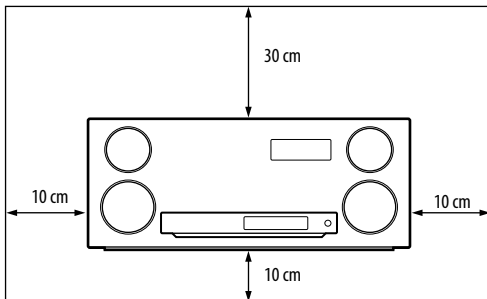

- Älä asenna järjestelmää kuten alla.

