

LCD Digital Colour TV



Návod k použití

-  Před zapnutím televizoru si prosím pozorně přečtěte část „Bezpečnostní údaje“ v tomto návodu. Návod si uschovejte i pro budoucí potřebu.

KDL-52W3000
KDL-46W3000
KDL-40W3000

BRAVIA



Užitečné informace o výrobcích Sony

<http://www.sony-europe.com/myproduct/>

Úvod

Děkujeme vám, že jste si vybrali tento výrobek Sony.

Před zapnutím televizoru si prosím pozorně přečtete tento manuál a uschovejte jej pro budoucí potřebu.

Nakládání s televizorem



Nakládání s nepotřebným elektrickým a elektronickým zařízením (platné v Evropské unii a dalších evropských státech uplatňujících oddělený systém sběru)

Tento symbol umístěný na výrobku nebo jeho balení upozorňuje, že by s výrobkem po ukončení jeho životnosti nemělo být nakládáno jako s běžným odpadem z

domácnosti. Místo toho by měl být odložen do sběrného místa, určeného k recyklaci elektronických výrobků a zařízení. Dodržením této instrukce zabráníte negativním dopadům na životní prostředí a zdraví lidí, které naopak může být ohroženo nesprávným nakládáním s výrobkem při jeho likvidaci. Recyklováním materiálů, z nichž je vyroben, pomůžete zachovat přírodní zdroje. Pro získání dalších informací o recyklaci tohoto výrobku kontaktujte, prosím, místní orgány státní správy, místní firmu zabezpečující likvidaci a sběr odpadů nebo prodejnu, v níž jste výrobek zakoupili.

Výrobce tohoto výrobku je Sony Corporation, 1-7-1 Konan Minato-ku Tokyo, 108-0075 Japonsko. Zplnomocněným zástupcem pro požadavky ohledně elektromagnetické kompatibility EMC a bezpečnosti výrobku je Sony Deutschland GmbH, Hedelfinger Strasse 61, 70327 Stuttgart, SRN. Pro záležitosti servisu a záruky se obraťte na adresy uváděné v servisních a záručních dokumentech.

Poznámka k funkcím digitální televize

- Všechny funkce související s digitální televizí (**DVB**) budou fungovat pouze v zemích nebo oblastech, ve kterých jsou šířeny signály digitálního zemského vysílání DVB-T (MPEG2 a MPEG4 AVC) nebo kde máte přístup ke kompatibilní kabelové službě DVB-C (MPEG2 a MPEG4 AVC). Ověřte si laskavě u svého místního prodejce, zda v místě, kde žijete, lze přijímat signál DVB-T nebo se zeptejte svého poskytovatele kabelového vysílání, zda je jeho kabelová služba DVB-C vhodná k použití s tímto televizorem.
- Poskytovatel kabelového vysílání může za takové služby vyžadovat dodatečné poplatky a souhlas se svými smluvními podmínkami.
- Přestože televizor splňuje specifikace DVB-T a DVB-C, nelze zaručit kompatibilitu s budoucím pozemním DVB-T a kabelovým DVB-C digitálním vysíláním.
- Některé funkce digitální televize nemusí být v některých zemích/oblastech k dispozici a kabelový režim DVB-C nemusí s některými poskytovateli fungovat správně.

Seznam poskytovatelů kompatibilního kabelového vysílání naleznete na webových stránkách technické podpory:

<http://support.sony-europe.com/TV/DVBC/>

Informace o obchodních známkách

- **DVB** is a registered trademark of the DVB Project
- HDMI, logo HDMI a High-Definition Multimedia Interface jsou obchodní značky nebo registrované obchodní značky společnosti HDMI Licensing LLC.
- Adobe je registrovaná obchodní známka nebo obchodní známka společnosti Adobe Systems Incorporated v USA a/nebo jiných zemích.
- Vyrobeno podle licence společnosti Dolby Laboratories.
„Dolby“ a symbol dvojitého písmene D jsou ochranné známky společnosti Dolby Laboratories.

HDMI™
HIGH-DEFINITION MULTIMEDIA INTERFACE

DOLBY®
DIGITAL • PLUS

Ilustrace používané v tomto návodu představují typ KDL-40W3000, pokud není řečeno jinak.

Obsah

Seznámení

4

Bezpečnostní údaje	9
Upozornění.....	11
Přehled dálkového ovládání.....	12
Přehled tlačítek a indikátorů televizoru	14

Sledování televize

Sledování televize	15
Použití digitálního elektronického programového průvodce (EPG) DVB	18
Použití seznamu oblíbených digitálních programů DVB	20

Použití volitelného zařízení

Připojení volitelného zařízení.....	21
Prohlížení obrazů z připojeného zařízení.....	23
Použití dálkového ovládání	24
Použití ovládání HDMI.....	27

Použití funkcí nabídky

Navigace v nabídkách.....	28
Nabídka Obraz	29
Nabídka Zvuk	31
Nabídka Nastavení obrazovky (neplatí pro vstup PC).....	33
Nabídka Nastavení obrazovky (pro vstup PC)	35
Nabídka Nastavení videa	36
Nabídka Nastavení zvuku	38
Nabídka Nastavení.....	39
Nabídka Nastavení analogové části.....	42
Nabídka Digitální nastavení DVB	45

Doplňkové informace

Specifikace.....	48
Řešení problémů	50

DVB : pouze pro digitální kanály

Seznámení

1: Kontrola příslušenství

Síťový kabel (typ C-6)* (1)

Koaxiální kabel* (1)

Kabel PC* (1)

Vázací pásek (1) a šroubky (2)

Stojan (1) a šrouby (4) (jen pro KDL-46W3000/
40W3000)

Dálkové ovládání RM-ED010 (1)

Baterie velikosti AA (typ R6) (2)

* Neodstraňujte feritová jádra.

Vložení baterií do dálkového ovládání

Zatlačením a posunutím otevřete.

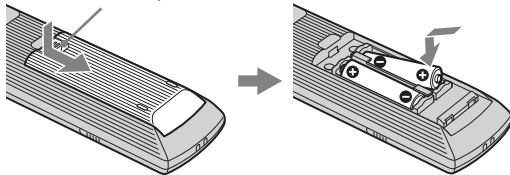

- Při vkládání baterií dodržte správnou polaritu.
- Nepoužívejte různé typy baterií, ani nemíchejte současně staré a nové baterie.
- Baterie likvidujte způsobem, který chrání životní prostředí. V některých oblastech je nutné likvidovat baterie podle předpisů. Informujte se prosím u příslušných úřadů.
- S dálkovým ovladačem zacházejte opatrně. Nepouštějte ho na zem, nešlapte po něm, ani na něj nestříkejte žádnou tekutinu.
- Neukládejte dálkový ovladač na místo v blízkosti tepelných zdrojů nebo na místo vystavené působení přímého slunečního svitu nebo do vlhké místnosti.

2: Připevnění stojanu (kromě KDL-52W3000)

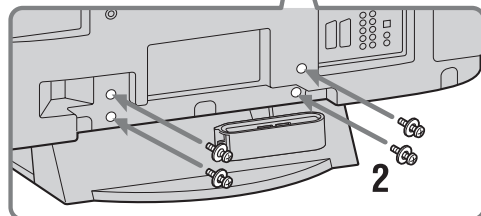
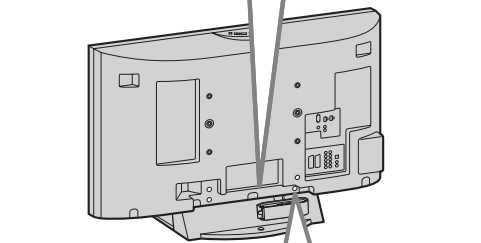
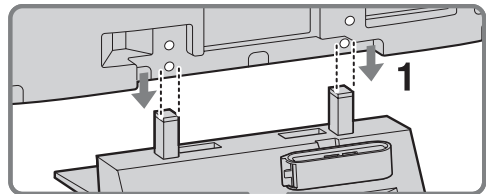

1 Umístěte televizor na stojan tak, že srovnáte nastavovací čáry otvorů pro šrouby proti stojanu. Řiďte se dle obrázku.

2 Upevněte televizor ke stojanu pomocí dodaných šroubů.



- Tento televizor je velmi těžký, a proto by jej na stojan měli umístit dvě osoby nebo více osob.
- Při použití elektrického šroubováku nastavte utahovací moment přibližně na 1,5 N·m (15 kgf·cm).
- Při instalaci televizoru na zeď se řiďte 1. krokem, abyste zabránili převrácení panelu televizoru.

3: Připojení antény/ kabelu/ videorekordéru

Připojení antény/kabelu

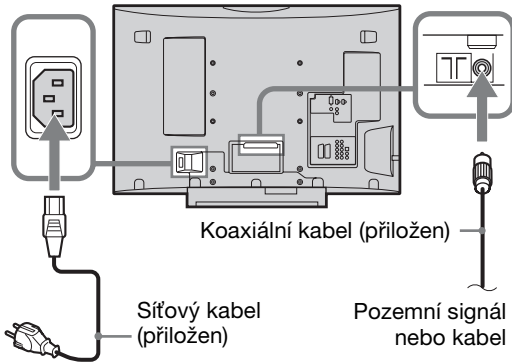

Připojení antény/kabelu a videorekordéru

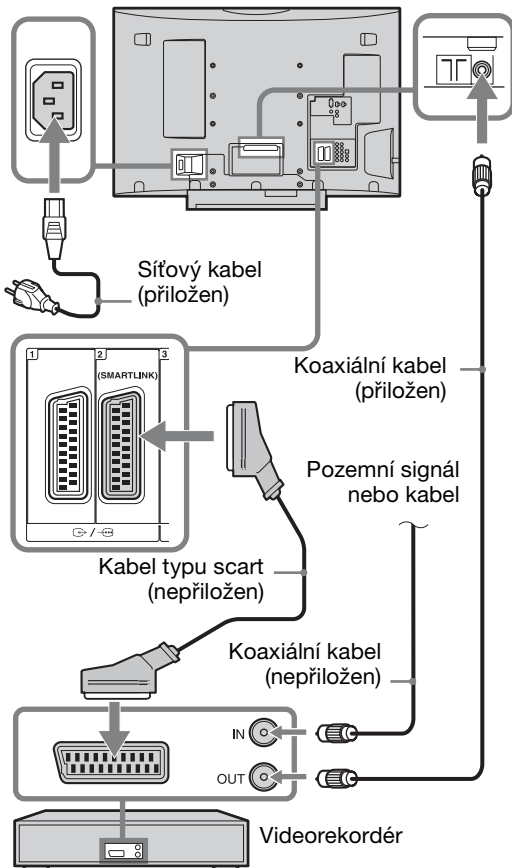

4: Zabezpečení televizoru před převrácením

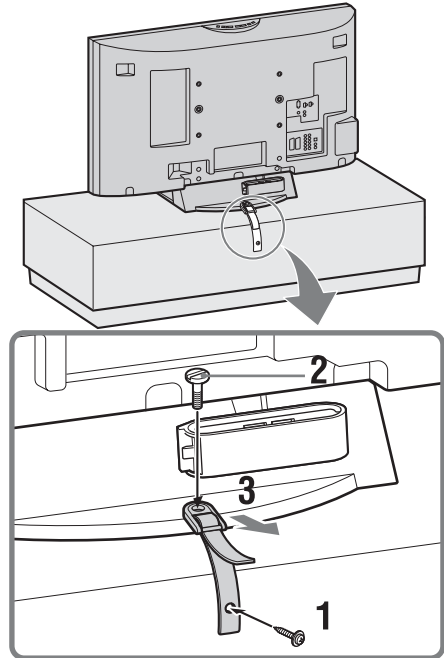

5: Svázání kabelů

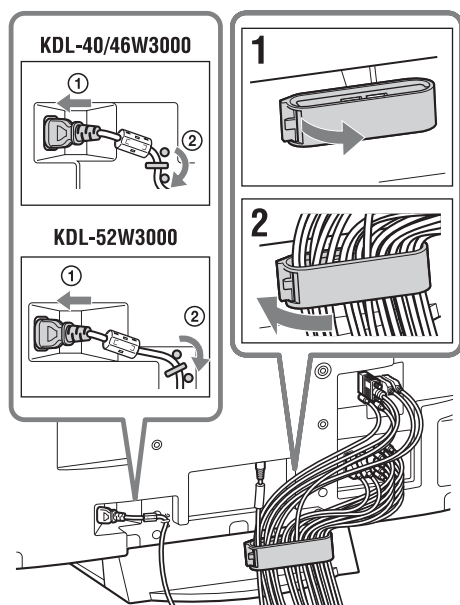

 Háček držáku kabelů lze otevřít z obou stran v závislosti na poloze připevnění.

6: Provedení počátečního nastavení

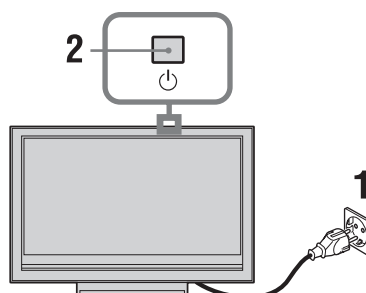

Volba jazyka a země/oblasti

- 1** Zapojte televizor do síťové zásuvky (220–240 V AC, 50 Hz).
- 2** Stiskněte  na horním okraji televizoru. Při prvním zapnutí televizoru se na obrazovce objeví nabídka volby jazyka.

- 3** K výběru jazyka zobrazeného v menu na obrazovce stiskněte \updownarrow / \leftarrow / \rightarrow , poté stiskněte \oplus .



- 4** Stiskněte \updownarrow k výběru země/oblasti, ve které budete televizor provozovat, a pak stiskněte \oplus .

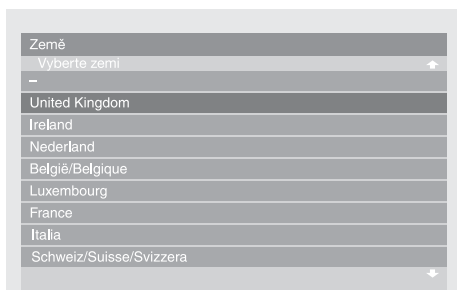

Pokud se země/oblast, kde chcete televizor používat, v seznamu nevyskytuje, vyberte „–“ místo země/oblasti.

Automatické naladění televizoru

- 5** Dříve než spustíte automatické ladění televizoru, vložte nahranou kazetu do videorekordéru připojeného k televizoru (strana 5) a spusťte přehrávání. Během automatického ladění bude nalezen a uložen v televizi kanál videa. Pokud není k televizoru připojen videorekordér, tento krok přeskočte.

- 6** Stiskněte \leftarrow / \rightarrow k výběru „OK“, poté stiskněte \oplus .

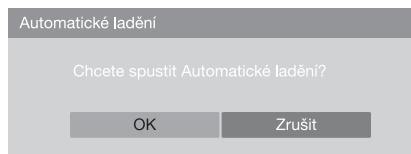

- 7** Stiskněte \updownarrow k výběru „Pozemní“ nebo „Kabelové“, poté stiskněte \oplus . Pokud zvolíte „Kabelové“, objeví se obrazovka výběru typu prohledávání. Viz „Naladění televize při digitálním kabelovém připojení“ na straně 8.

Televizor začne prohledávat všechny dostupné digitální kanály, po nich pokračuje všemi dostupnými analogovými kanály. To může trvat nějakou chvíli. Během této doby ne žádná tlačítka na televizoru nebo na dálkovém ovládacím.

Pokud se objeví zpráva vyžadující potvrzení připojení antény

Nebyly nalezeny žádné digitální nebo analogové kanály. Zkontrolujte veškerá propojení k anténě a stiskněte \oplus k novému spuštění automatického ladění.

- 8** Když se na obrazovce objeví nabídka Třídění programů, postupujte podle kroku v části „Třídění programů“ na straně 42. V případě, že si nepřejete měnit pořadí, v jakém jsou analogové kanály uloženy v televizoru, jděte na další krok.

- 9** Stiskněte MENU pro ukončení. Televizor je nyní naladěn na všechny dostupné kanály.



Pokud nelze přijímat digitální vysílací kanál nebo při výběru země/oblasti v kroku 4 (strana 7), ve které není digitální vysílání, se musí po provedení kroku 9 nastavit čas.

Naladění televize při digitálním kabelovém připojení

- 1 Stiskněte \uparrow/\downarrow k výběru „Typ ladění“, poté stiskněte \oplus .
- 2 Stiskněte \uparrow/\downarrow k výběru „Rychlé ladění“ nebo „Úplné ladění“, poté stiskněte \oplus .
„Rychlé ladění“: Kanály jsou laděny podle informací poskytovatele kabelového vysílání předávaných v rámci vysílaného signálu. Doporučené nastavení pro „Kmitočet“, „ID sítě“ a „Symbol Rate“ je „Auto“, ledaže poskytovatel kabelového signálu poskytl správné hodnoty, které se mají použít. Funkce „Rychlé ladění“ se doporučuje pro rychlé ladění, pokud je poskytovatelem kabelového vysílání podporována.
„Úplné ladění“: Všechny dostupné kanály jsou naladěny a uloženy. Tento proces může nějakou chvíli trvat. Tato volba se doporučuje, jestliže poskytovatel kabelového vysílání nepodporuje funkci „Rychlé ladění“. Další informace o podporovaných poskytovatelích kabelových služeb najdete na webových stránkách technické podpory: <http://support.sony-europe.com/TV/DVBC/>
- 3 Stiskněte $\leftarrow/\rightarrow/\downarrow$ k výběru „Start“, poté stiskněte \oplus .
Televizor začne vyhledávat kanály.
Nemačkejte žádná tlačítka na televizoru nebo dálkovém ovládacím.



Někteří poskytovatelé kabelových služeb nepodporují funkci „Rychlé ladění“. Pokud nebyly pomocí funkce „Rychlé ladění“ detekovány žádné kanály, použijte funkci „Úplné ladění“.

Odmontování stolního stojanu z televizoru



Stolní stojan odstraňujte jen v tom případě, že chcete televizor připevnit na zeď nebo chcete přimontovat volitelný stojan televizoru.

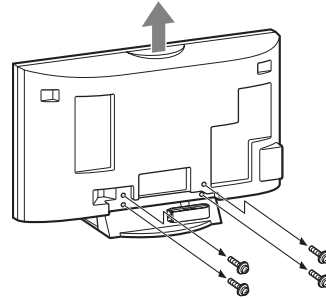

Bezpečnostní údaje

Instalace/Nastavení

Televizor instalujte a používejte podle dále uvedených pokynů, zabráníte tak nebezpečí požáru, úrazu elektrickým proudem nebo poškození anebo zranění.

Instalace

- Televizor musí být instalován v blízkosti snadno přístupné zásuvky.
- Televizor umístíte na stabilní rovný povrch.
- Instalaci na stěnu smí provést jen kvalifikovaný servisní technik.
- Z bezpečnostních důvodů důrazně doporučujeme používání příslušenství Sony včetně:
 - nástěnného montážního rámu SU-WL500
 - podlahový stojan SU-FL62
 - KDL-52W3000/46W3000/40W3000:
 - KDL-46W3000/40W3000:
 - stojanu televizoru SU-FL300M

Přeprava

- Před přemístěním televizoru odpojte všechny kabely.
- K přenosu velkého televizoru jsou nutné dvě nebo tři osoby.
- Přenášíte-li televizor v rukou, držte ho jako na obrázku vpravo. Netlačte na LCD panel.
- Při zvedání nebo přenášení televizoru jej pevně držte za spodní část.
- Při přenášení televizoru dbejte na to, aby do něčeho nenarazil, nebo nadměrně nevíbroval.
- Jestliže vezete televizor do opravy, nebo jej stěhujete, vždy jej zabalte do originální krabice a obalového materiálu.

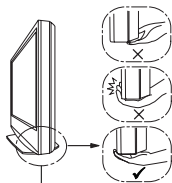
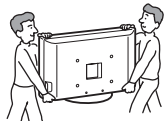

Ujistěte se, že držíte spodní část panelu, a nikoli přední.

Větrání

- Nikdy nezakrývejte větrací otvory, ani nic nezasunujte do skříně televizoru.
- Okolo televizoru ponechte volný prostor jako na níže uvedeném obrázku.
- Důrazně doporučujeme použití nástěnného montážního rámu Sony, který zajišťuje dostatečnou cirkulaci vzduchu.

Instalace na stěně

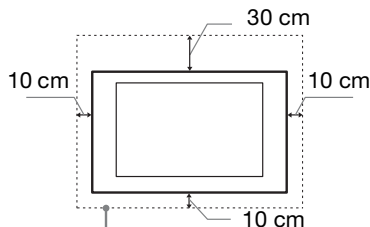

Okolo televizoru ponechte nejméně takto veliký volný prostor.

Instalace se stojanem

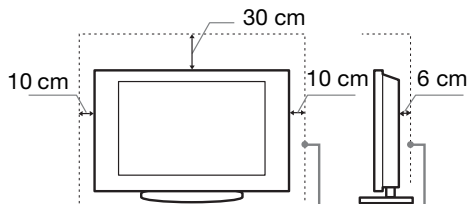

Okolo televizoru ponechte nejméně takto veliký volný prostor.

- K zajištění správného větrání a zabránění usazování nečistot a prachu:
 - Nepokládejte televizor na plochu, neinstalujte ho obráceně, zadní částí dopředu nebo z boku.
 - Neumísťujte televizor na polici, kobereček, postel nebo do skříně.
 - Nezakrývejte televizor látkami jako záclonami, ani různými předměty, např. novinami.
 - Neinstalujte televizor tak, jak je uvedeno na obrázku.

Cirkulace vzduchu je zablokována.

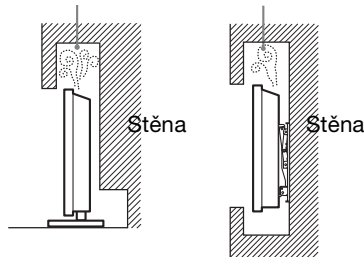

pokračování

Síťový kabel

Se síťovým kabelem a zásuvkou zacházejte podle následujících pokynů, aby nedošlo k požáru, úrazu elektrickým proudem, poškození anebo zranění.

- Zapojte televizor pomocí třívodičové uzemňovací zástrčky do síťové zásuvky s ochranným uzemňovacím připojením.
- Používejte pouze síťové kabely Sony, nikoli kabely jiných značek.
- Zasuňte zástrčku úplně do síťové zásuvky.
- Televizor používejte pouze v elektrické síti 220-240 V stř.
- Při pokládání kabelů nezapomeňte vytáhnout z bezpečnostních důvodů síťový kabel ze zásuvky a zkontrolujte, zda jste o kabely nezachytili nohama.
- Před prací na televizoru nebo před jeho stěhování vytáhněte síťový kabel ze zásuvky.
- Síťový kabel musí být instalovaný v dostatečné vzdálenosti od tepelných zdrojů.
- Síťový kabel pravidelně vytáhněte ze zástrčky a vyčistěte ho. Pokud je zástrčka zaprášená a hromadí se na ní vlhkost, může se zhoršit její izolace a způsobit požár.

Poznámky

- Dodávaný síťový kabel nepoužívejte pro žádné jiné zařízení.
- Síťový kabel nesmí být nadměrně stlačený, ohnutý nebo zkroucený. Mohlo by dojít k poškození izolace nebo vodičů.
- Síťový kabel žádným způsobem neupravujte.
- Na síťový kabel nestavte nic těžkého.
- Při odpojování síťového kabelu ze zásuvky netahejte za síťový kabel.
- K jedné přívodní zásuvce nepřipojujte příliš mnoho spotřebičů.
- Nepoužívejte uvolněné elektrické zásuvky.

Zakázané použití

Neinstalujte, ani nepoužívejte televizor v dále uvedených místech, prostředích, nebo situacích, protože televizor by mohl špatně fungovat, nebo by mohl způsobit požár, úraz elektrickým proudem nebo poškození majetku anebo zranění.

Umístění:

Venkovní prostor (na přímém slunečním svitu), na mořském břehu, lodi nebo jiném plavidle, v autě, v lékařských zařízeních, nestabilní umístění, v blízkosti vody, na dešti, ve vlhku nebo kouři.

Prostředí:

Horká, vlhká nebo nadměrně prašná místa; místa, na která se může dostat hmyz; tam, kde by mohl být televizor vystaven mechanickým vibracím, v blízkosti hořlavých předmětů (svíček apod.). Na televizor nesmí nic kapat nebo stříkat, ani na něm nesmí stát předměty naplněné tekutinami, jako např. vázy.

Situace:

Televizor nepoužívejte, máte-li vlhké ruce, je-li odstraněna skříň televizoru, nebo s příslušenstvím, které výrobce nedoporučil. Během bouřky s blesky odpojte TV od síťové zásuvky a antény.

Poškozené díly:

- Na televizor nic neházejte. Sklo obrazovky může nárazem prasknout a způsobit vážné poranění.
- Jestliže povrch televizoru praskne, nedotýkejte se jej a nejprve vytáhněte kabel ze zásuvky. Jinak by mohlo dojít k úrazu elektrickým proudem.

Když televizor nepoužíváte

- Jestliže televizor nebudete několik dní používat, odpojte ho z bezpečnostních důvodů a kvůli ochraně životního prostředí od sítě.
- Pokud televizor jen vypnete, není odpojený od napájecí sítě; k úplnému odpojení od sítě vytáhněte proto zástrčku ze zásuvky.
- Některé televizory jsou však vybaveny funkcemi, které ke správnému fungování vyžadují ponechání v klidovém stavu. Podrobnosti se dozvíte v tomto návodu.

Pro děti

- Nedovolte dětem, aby na televizor lezly.
- Příslušenství malých rozměrů uschovejte mimo dosah dětí, aby ho nemohly omylem spolknout.

Pokud dojde k následujícímu problému ...

Pokud dojde k následujícímu problému, **vypněte** televizor a okamžitě vytáhněte přívodní kabel ze zásuvky.

Požádejte svého prodejce nebo servisní středisko Sony o prohlídku televizoru kvalifikovaným servisním technikem.

Když:

- Přívodní kabel je poškozený.
- Síťová zásuvka je uvolněná.
- Televizor je poškozený pádem na zem, nárazem nebo tím, že na něj něco spadlo.
- Otvory skříňně propadl nějaký předmět, nebo se do něj vyliła nějaká tekutina.

Upozornění

Sledování televizoru

- Televizor sledujte za mírného osvětlení, protože sledování televizoru při slabém světle nebo po dlouhou dobu namáhá oči.
- Používáte-li sluchátka, nastavte hlasitost tak, aby zvuk nebyl příliš silný, protože byste si mohli poškodit sluch.

LCD obrazovka

- I když je LCD obrazovka vyrobena vysoce přesnou technologií a 99,99 % nebo více pixelů funguje správně, mohou se trvale objevovat černé nebo jasné světelné body (červené, modré nebo zelené). Je to způsobeno strukturálními vlastnostmi LCD obrazovky a nejedná se o závadu.
- Netlačte na přední filtr, ani po něm neškrábejte, a na horní plochu televizoru nepokládejte žádné předměty. Obraz by pak mohl být nerovnoměrný nebo by se LCD obrazovka mohla poškodit.
- Budete-li televizor používat na chladném místě, může se v obraze zobrazit skvrna, nebo obraz ztmavne. Nejde o poruchu televizoru. Tento jev po zvýšení okolní teploty zmizí.
- Při nepřetržitém zobrazení statických obrazů může dojít ke vzniku „duchů“. Po chvíli by se měl tento stav zlepšit.
- Během provozu televizoru se obrazovka i skříně přístroje zahřívají. Neznamena to ale funkční poruchu televizoru.
- LCD obrazovka obsahuje malé množství tekutých krystalů a rtuti. Zařívková trubice použitá v televizoru obsahuje rovněž rtuť. Při její likvidaci se řiďte místními nařízeními a předpisy.

Zacházení s povrchem obrazovky/skřínky televizoru a jeho čištění

Před čištěním se ujistěte, že jste televizor odpojili vytažením kabelu ze zásuvky.

Abyste předešli zhoršení stavu materiálu nebo svrchní vrstvy obrazovky, dodržujte následující opatření.

- Prach z povrchu obrazovky/skřínky opatrně stírejte měkkým hadříkem. Nepodaří-li se prach takto odstranit, setřete jej jemným hadříkem mírně navlhčeným slabým roztokem rozředěného čistícího prostředku.
- Nikdy nepoužívejte jakýkoli typ drsné houbičky, zásadité/kyselé čistící prostředky, brusné prášky ani těkavá rozpouštědla jako alkohol, benzen nebo insekticidy. Při použití těchto materiálů nebo při delším kontaktu s pryžovými nebo vinylovými materiály může dojít k poškození povrchu obrazovky a materiálu skřínky.
- Je-li třeba seřídít úhel televizoru, pohybujte televizorem pomalu tak, aby nespádl nebo nesklouzl ze stojanu.

Volitelné zařízení

Volitelná zařízení nebo jiná zařízení vysílající elektromagnetické záření neinstalujte příliš blízko televizoru. Jinak by mohlo dojít ke zkreslení obrazu nebo šumu.

Přehled dálkového ovládání

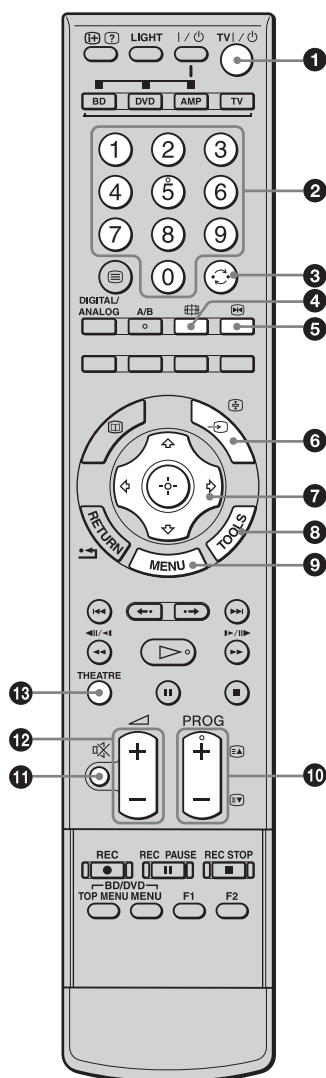

- 1 TV I/⏻ – Pohotovostní režim televizoru**
 Zapne a vypne televizor z pohotovostního režimu.
- 2 Číselná tlačítka**
 - V televizním režimu: Výběr kanálů. Pro čísla kanálů 10 a vyšší zadejte druhou a třetí číslici rychle.
 - V textovém režimu: Pro výběr stránky zadejte číslo stránky.
- 3 ⏮ – Předchozí kanál**
 Návrat k předchozímu sledovanému kanálu (déle než pět sekund).
- 4 📺 – Režim obrazovky (strana 16)**
- 5 ⏮ – Zmrazení obrazu (strana 16)**
 Zmrazí televizní obraz.
- 6 ↔/📄 – Výběr vstupu / Podržení textu**
 - V televizním režimu (strana 23): Vybere vstupní zdroj ze zařízení připojených do zásuvek televizoru.
 - V textovém režimu (strana 16): Podržení aktuální stránky.
- 7 ↑/↓/↔/↔/⊕ (strana 16, 28)**
- 8 TOOLS (strana 17, 23)**
 Umožňuje přístup k různým volbám zobrazení a změnu/tvorbu nastavení v závislosti na zdroji a formátu obrazu.
- 9 MENU (strana 28)**
- 10 PROG +/-/⏮/⏭**
 - V televizním režimu (strana 15): Výběr následujícího (+) nebo předchozího (-) kanálu.
 - V textovém režimu (strana 16): Výběr následující (⏮) nebo předchozí (⏭) stránky.
- 11 🔇 – Vypnutí zvuku (strana 16, 23)**
- 12 🔊 +/- – Hlasitost (strana 23)**
- 13 THEATRE**
 Režim Theatre můžete zapnout nebo vypnout. Když je režim Theatre zapnut, nastaví se automaticky optimální zvukový výstup (pokud je televizor propojen se zvukovým systémem pomocí kabelu HDMI) a kvalita obrazu filmového obsahu.
 🌟
 Jestliže televizor vypnete, vypne se i režim Theatre.

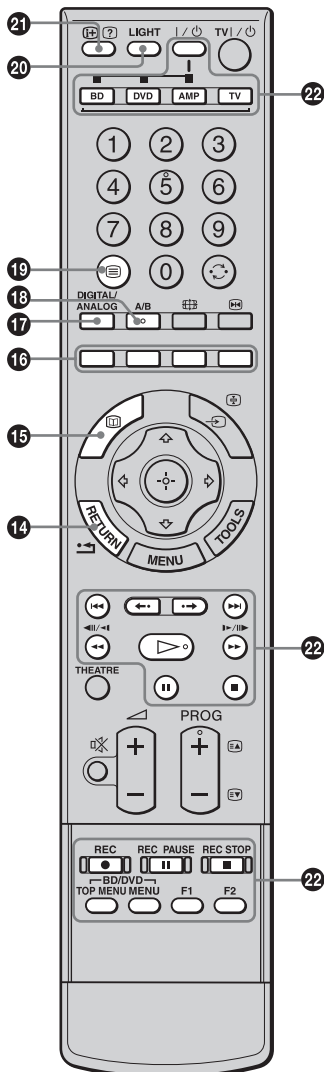

14 RETURN / ↶

Návrat na předchozí obrazovku libovolné zobrazené nabídky.

15 – EPG (digitální elektronický programový průvodce) (strana 18)

16 Barevná tlačítka (strana 16, 18, 20)

17 DIGITAL/ANALOG – Televizní režim (strana 15)

18 A/B – Duální zvuk (strana 32)

19 – Text (strana 16)

20 LIGHT

Osvětluje tlačítka na dálkovém ovládacím, abyste je mohli snadno vidět i v temné místnosti.

21 – Info / Odkrytí textu

- V digitálním režimu: Zobrazí stručné podrobnosti o momentálně sledovaném programu.
- V analogovém režimu: Zobrazí informace, jako je číslo aktuálního kanálu a formát obrazovky.
- V textovém režimu (strana 16): Odhaluje skryté informace (např. odpovědi testu).

22 Tlačítka pro použití volitelného zařízení

Viz strana 24.



Tlačítka číslo 5, , PROG + a A/B mají na povrchu hmatatelnou tečku. Při obsluze televizoru použijte hmatové tečky jako výchozí místa.

Přehled tlačítek a indikátorů televizoru

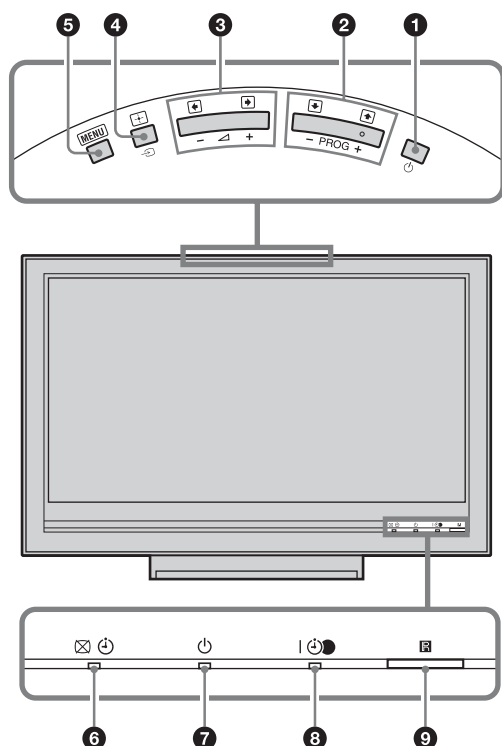

1 – Napájení

Zapíná nebo vypíná televizor.



Pro úplné odpojení televizoru vytáhněte přívod ze sítě.

2 **PROG +/-**

- V televizním režimu: Výběr následujícího (+) nebo předchozího (-) kanálu.
- V nabídce televizoru: Pohybuje mezi volbami nahoru () nebo dolů ()

3 **+/-**

- V televizním režimu: Zvyšuje (+) nebo snižuje (-) hlasitost.
- V nabídce televizoru: Pohybuje mezi volbami vpravo () nebo vlevo ()

4 – **Výběr vstupu / OK**

- V televizním režimu (strana 23): Vybere vstupní zdroj ze zařízení připojených do zásuvek televizoru.
- V nabídce televizoru: Vybírá nabídku nebo volbu a potvrzuje nastavení.

5 **MENU** (strana 28)

6 – **Indikátor Vypnutí obrazu / Časovač**

- Svítí zeleně při vypnutí obrazu (strana 40).
- Svítí oranžově při nastaveném časovači (strana 39).

7 – **Indikátor pohotovostního režimu**

Svítí červeně, když je televizor v pohotovostním režimu.

8 – **Indikátor Napájení / Časovač nahrávání programu**

- Svítí zeleně při zapnutém televizoru.
- Svítí oranžově při nastaveném časovači nahrávání (strana 18).
- Svítí červeně během načasovaného nahrávání.

9 **Senzor dálkového ovládání / Světelný senzor** (strana 40)

- Přijímá infračervené signály z dálkového ovládání.
- Nezakrývejte ničím senzor, protože tím může být ovlivněna jeho funkce.



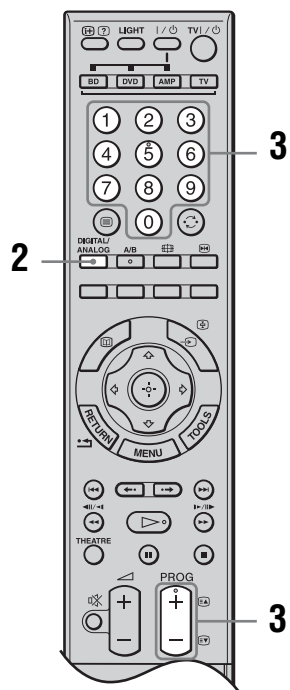
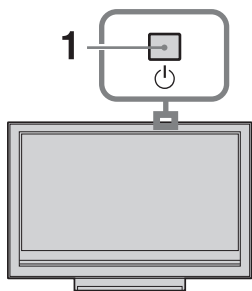

Před vytažením síťového kabelu se ujistěte, že televizor je zcela vypnutý. Vytažení síťového kabelu při zapnutém televizoru může způsobit, že indikátory zůstanou svítit nebo dojde k chybné funkci televizoru.

Sledování televize



1 Zapněte televizor stisknutím  na horním okraji televizoru.









Pro zapnutí televizoru v pohotovostním režimu (indikátor  (pohotovostní režim) na čelním panelu televizoru je červený) stiskněte na dálkovém ovládacím TV .

2 Stiskněte DIGITAL/ANALOG pro přepnutí mezi digitálním a analogovým režimem. Dostupné kanály se liší v závislosti na režimu.









3 K výběru televizního kanálu stiskněte číselná tlačítka nebo PROG +/-.
K výběru čísel kanálů 10 a vyšších pomocí číselných tlačítek zadejte druhou a třetí číslici rychle.
K výběru digitálního kanálu za použití digitálního elektronického programového průvodce (EPG), viz strana 18.

V digitálním režimu



Krátce se zobrazí informační pruh. V pruhu se mohou ukázat následující ikony.

-  Služba HD
-  Radiová služba
-  Zakódovaná/Předplacená služba
-  K dispozici jsou titulky
-  K dispozici jsou titulky pro sluchově znevýhodněné
-  K dispozici je zvuk v několika jazycích
-  Doporučený minimální věk pro aktuální program (od 4 do 18 let)
-  Rodičovský zámek
-  (červeně):
Aktuální program se nahrává



Doplňkové činnosti



Pro	Stisknout
Zmrazení obrazu (Zmrazení obrazu)	 Znovu stiskněte pro návrat do normálního televizního režimu.  Tato funkce není k dispozici, je-li jako vstupní zdroj zvoleno PC.
Přístup k tabulce odkazů na programy (pouze v analogovém režimu)	 K výběru analogového kanálu stiskněte  /  , poté stiskněte  .
Přístup k oblíbeným digitálním programům (pouze v digitálním režimu)	 Podrobnosti viz strana 20.
Vypnutí zvuku	 Znovu stiskněte pro obnovení.
Zapnutí televizoru s vypnutým zvukem z pohotovostního režimu	



Přístup k textu

Stiskněte . Při každém stisknutí  se obraz cyklicky mění následujícím způsobem:







Text a televizní obraz → Text → Žádný text (opuštění textové služby)

K výběru stránky stiskněte číselná tlačítka nebo /.

K podržení stránky stiskněte /.

K zobrazení skrytých informací stiskněte /.



- Můžete také přeskočit přímo na danou stránku zvolením čísla stránky na obrazovce. Stisknutím  a /// zvolíte číslo stránky, následně stiskněte .
- Když se ve spodní části textové stránky objeví čtyři barevné položky, je k dispozici funkce rychlého textu. Funkce rychlého textu umožňuje snadný a rychlý přístup ke stránkám. Pro přístup na stránku stiskněte odpovídající barevné tlačítko.

Ruční změna obrazového formátu tak, aby odpovídal vysílání

Opakovaným stiskem  zvolte požadovaný obrazový formát.

Smart*

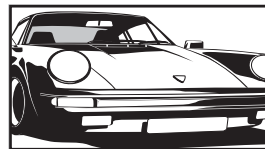

Zobrazení klasického vysílání 4:3 s imitací efektu širokoúhlé obrazovky. Obraz 4:3 je roztažen tak, aby vyplnil obrazovku.

4:3

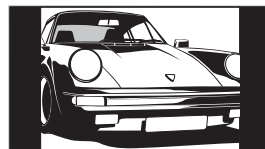

Zobrazení klasického vysílání 4:3 (např. televizní obraz, který není širokoúhlý) ve správném poměru stran.

Širokoúhlý

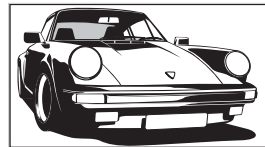

Zobrazení širokoúhlého obrazového vysílání (16:9) ve správném poměru stran.

Zoom*

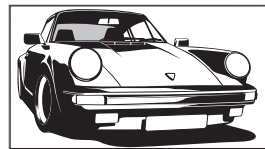

Zobrazení panoramatického (formát letter box) vysílání ve správném poměru stran.

14:9*

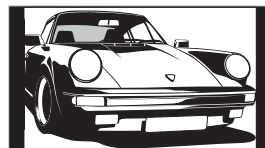



Zobrazení vysílání 14:9 ve správném poměru stran. Ve výsledném obraze jsou viditelné černé okrajové oblasti.

* Horní a spodní část obrazu může být oříznuta.



Některé znaky a/nebo písmena v horní a spodní části obrazu nemusí být ve formátu „Smart“ viditelné. V takovém případě lze vybrat „Vertikální velikost obrazu“ v nabídce „Nastavení obrazovky“ a upravit vertikální velikost tak, aby byly znaky viditelné.



- Když je „Auto formát“ nastaven na „Zap“, televizor automaticky vybere nejlepší režim odpovídající vysílání (strana 33).
- Umístění obrazu můžete upravit po výběru „Smart“ (50 Hz), „Zoom“ nebo „14:9“. Stiskněte / pro pohyb nahoru nebo dolů (např. při čtení titulků).
- Vyberte „Smart“ nebo „Zoom“ pro úpravu zdrojových obrázků 720p, 1080i nebo 1080p, které mají okrajové části ořezány.

Použití nabídky nástrojů

Stiskněte TOOLS k zobrazení následujících možností během sledování televizního programu.

Volby	Popis
Zavřít	Uzavírá nabídku nástrojů.
Režim obrazu	Viz strana 29.
Režim zvuku	Viz strana 31.
Reproduktor	Viz strana 38.
PAP	Viz strana 24.
Jazyk zvuk. doprovodu (pouze v digitálním režimu)	Viz strana 46.
Nastavení titulků (pouze v digitálním režimu)	Viz strana 45.
Oblíbené digitální (pouze v digitálním režimu)	Viz strana 20.
🔊 Hlasitost	Viz strana 38.
Časovač vypnutí	Viz strana 39.
Spořič energie	Viz strana 40.
Automatické nast. hodin (pouze v analogovém režimu)	Umožňuje přepnutí do digitálního režimu a získání časové informace.
O systému (pouze v digitálním režimu)	Zobrazuje obrazovku se systémovými informacemi.





















Použití digitálního elektronického programového průvodce (EPG) DV3*























- 1 V digitálním režimu stiskněte .
- 2 Proveďte požadovanou operaci, jak je ukázáno v následující tabulce nebo zobrazeno na obrazovce.

Digitální elektronický programový průvodce (EPG)

* Tato funkce nemusí být k dispozici v některých zemích/oblastech.

Pro	Proveďte toto
Sledování programu	K výběru programu stiskněte  , poté stiskněte  .
Vypnutí EPG	Stiskněte  .
Třídění informací o programech podle kategorie – Seznam kategorií	<ol style="list-style-type: none"> 1 Stiskněte modré tlačítko. 2 K výběru kategorie stiskněte , poté stiskněte . <p>Kategorie, které jsou k dispozici, zahrnují: „Všechny kategorie“, „Rozhlas“: Obsahuje všechny dostupné kanály. Název jiné kategorie (např. „Zprávy“): Obsahuje všechny programy odpovídající zvolené kategorii.</p>
Nastavení nahrávaného programu – Časovač záznamu	<ol style="list-style-type: none"> 1 Pro výběr programu, který chcete nahrát, stiskněte , poté stiskněte /. 2 Stiskněte  k výběru „Časovač záznamu“. 3 Stiskněte  k nastavení časovačů televizoru a videorekordéru. <p>U informací k tomuto programu se objeví červený symbol . Indikátor  na čelním panelu televizoru se rozsvítí oranžově.</p> <p> Výše uvedený postup lze použít i tehdy, když program, který se má nahrávat, již začal.</p>
Nastavení programu, který bude po zahájení automaticky zobrazen na obrazovce – Připomenout	<ol style="list-style-type: none"> 1 K výběru budoucího programu, který chcete zobrazit, stiskněte , poté stiskněte /. 2 Stiskněte  k výběru „Připomenout“, poté stiskněte . <p>U informací k tomuto programu se objeví symbol . Indikátor  na čelním panelu televizoru se rozsvítí oranžově.</p> <p> Pokud přepnete televizor do pohotovostního režimu, automaticky se zapne ve chvíli, kdy má program začít.</p>

Pro	Proveďte toto
Nastavení času a data programu, který chcete nahrát – Manuální nastavení časovače záznamu	<ol style="list-style-type: none"> 1 Stiskněte / . 2 Stiskněte  k výběru „Manuální nastavení časovače záznamu“, poté stiskněte . 3 Stiskněte  k výběru data, poté stiskněte . 4 Stejným způsobem jako v kroku 3 nastavte čas spuštění a ukončení. 5 Stiskněte  k výběru programu, poté stiskněte . 6 Stiskněte  k nastavení časovačů televizoru a videorekordéru. Indikátor  na čelním panelu televizoru se rozsvítí oranžově.
Zrušení nahrávání/připomínky – Seznam časovače	<ol style="list-style-type: none"> 1 Stiskněte / . 2 Stiskněte  k výběru „Seznam časovače“, poté stiskněte . 3 Stiskněte  k výběru programu, který chcete zrušit, poté stiskněte . 4 Stiskněte  k výběru „Zrušit časovač“, poté stiskněte . Objeví se obrazovka ověřující, že chcete program zrušit. 5 Stiskněte  k výběru „Ano“, poté pro potvrzení stiskněte .



- Nastavení časovače nahrávání u videorekordéru z televizoru můžete jen pro videorekordéry kompatibilní se systémem SmartLink. Jestliže videorekordér není kompatibilní se systémem SmartLink, zobrazí se zpráva upozorňující na nutnost nastavení časovače videorekordéru.
- Jakmile nahrávání začalo, lze televizor přepnout do pohotovostního režimu. Nevypínejte však televizor úplně, protože by došlo k přerušení nahrávání.
- Pokud bylo pro program zvoleno věkové omezení, objeví se na obrazovce zpráva vyžadující zadání kódu PIN. Podrobnosti viz „Rodičovský zámek“ na straně 46.

Použití seznamu oblíbených digitálních programů DV3*



Seznam oblíbených digitálních programů

Vlastnost oblíbené programy umožňuje specifikovat až čtyři seznamy oblíbených programů.

- 1 Stiskněte MENU.
- 2 Stiskněte \uparrow/\downarrow k výběru „Oblíbené digitální“, poté stiskněte \oplus .
- 3 Proveďte požadovanou operaci, jak je ukázáno v následující tabulce nebo zobrazeno na obrazovce.

* Tato funkce nemusí být k dispozici v některých zemích/oblastech.







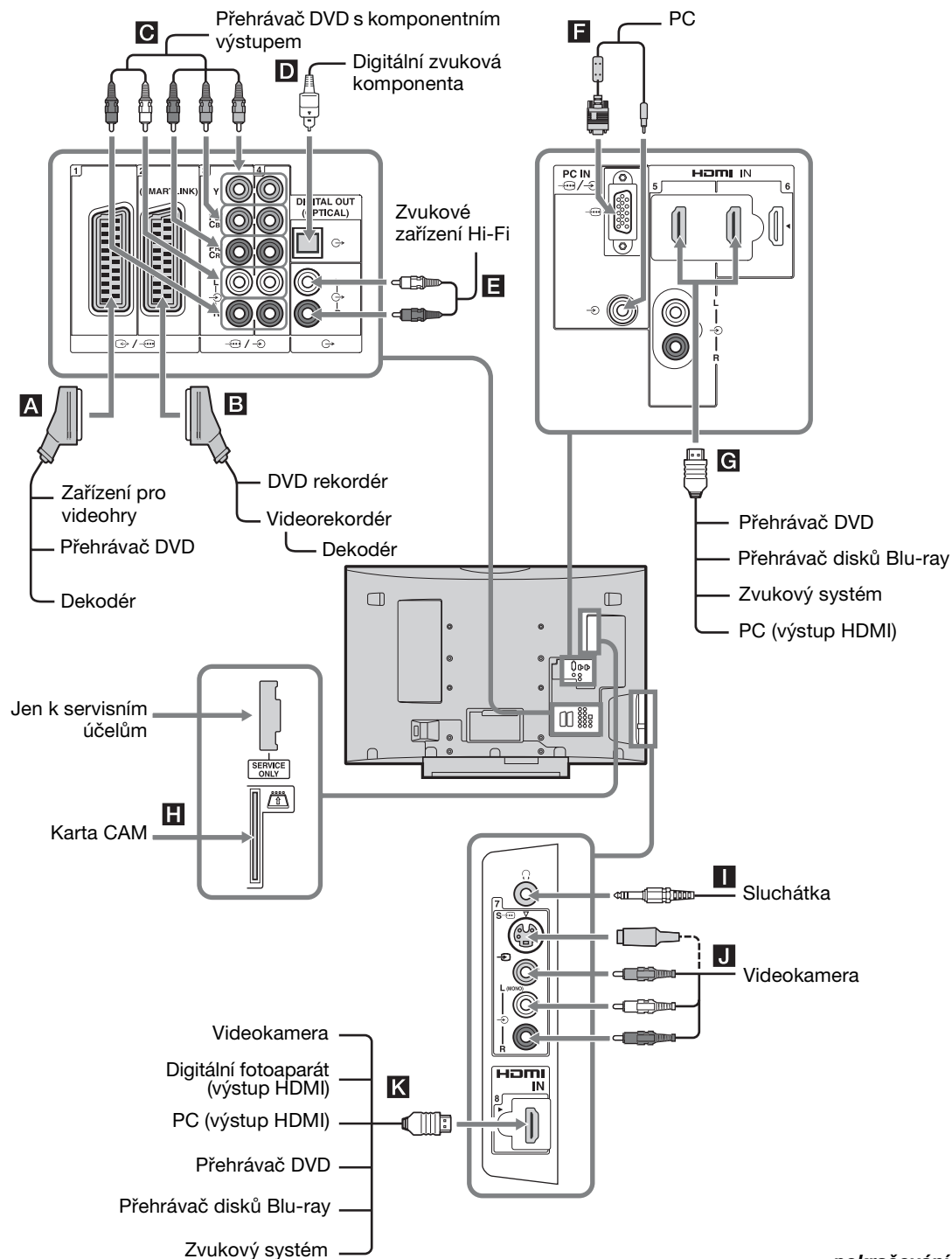



















Pro	Proveďte toto
Vytvoření prvního seznamu oblíbených programů	<ol style="list-style-type: none">1 Stiskněte \oplus k výběru „Ano“.2 Stiskněte žluté tlačítko pro výběr seznamu oblíbených programů.3 Stiskněte \uparrow/\downarrow k výběru kanálu, který chcete přidat, poté stiskněte \oplus. Kanály, které jsou uloženy v seznamu oblíbených programů, jsou označeny symbolem ♥.
Sledování kanálu	<ol style="list-style-type: none">1 Stiskněte žluté tlačítko pro pohyb v seznamech oblíbených programů.2 Během výběru kanálu stiskněte \oplus.
Vypnutí seznamu oblíbených programů	Stiskněte RETURN.
Přidání nebo odebrání kanálů z aktuálně upravovaného seznamu oblíbených programů	<ol style="list-style-type: none">1 Stiskněte modré tlačítko.2 Stiskněte žluté tlačítko pro výběr seznamu oblíbených programů, který chcete upravit.3 Stiskněte \uparrow/\downarrow k výběru kanálu, který chcete přidat nebo odebrat, poté stiskněte \oplus.
Odebrání všech kanálů z aktuálního seznamu oblíbených programů	<ol style="list-style-type: none">1 Stiskněte modré tlačítko.2 Stiskněte žluté tlačítko pro výběr seznamu oblíbených programů, který chcete upravit.3 Stiskněte modré tlačítko.4 Stiskněte \leftarrow/\rightarrow k výběru „Ano“, poté pro potvrzení stiskněte \oplus.

Připojení volitelného zařízení

K televizoru lze připojit širokou škálu volitelných zařízení.



pokračování

Připojit k	Symbol vstupu na obrazovce	Popis
A  1	 AV1 nebo  AV1	Když připojíte dekodér, přivádí se zakódovaný signál z televizního tuneru do dekodéru. Poté se z dekodéru odebrá dekódovaný signál.
B  2	 AV2 nebo  AV2	SmartLink je přímé propojení mezi televizorem a rekordérem VCR/DVD.
C  3 nebo  4	 AV3 nebo  AV4	
D DIGITAL OUT (OPTICAL)		Použijte optický zvukový kabel.
E 		Zvuk z televizoru můžete poslouchat na zvukovém zařízení Hi-Fi.
F PC IN 	PC	Doporučuje se používat přiložený kabel PC s feritovými jádry.
G HDMI IN 5 nebo 6 K HDMI IN 8	 AV5,  AV6 nebo  AV8	Signály digitálního videa a zvuku představují vstup ze zařízení. Navíc, když je připojeno zařízení kompatibilní s ovládním HDMI, je podporována komunikace s připojeným zařízením. O nastavení této komunikace se dozvíte na straně 40. Pokud má zařízení zásuvku DVI, propojte zásuvku DVI se zásuvkou HDMI IN 5 pomocí adaptéru DVI - HDMI (nepřiložen) a propojte zásuvky zvukového výstupu zařízení se zvukem v zásuvkách HDMI IN 5.  <ul style="list-style-type: none"> • Zásuvky HDMI podporují jen následující vstupy video: 480i, 480p, 576i, 576p, 720p, 1080i, 1080p a 1080/24p. Pro informace o video vstupech pro PC viz strana 49. • Ujistěte se, že používáte pouze kabel HDMI, který na sobě nese logo HDMI. • Když připojíte zvukový systém kompatibilní s ovládním HDMI, ujistěte se, že propojíte i zásuvku DIGITAL OUT (OPTICAL).
H  CAM (modul podmíněného přístupu)		K použití placených televizních služeb. Podrobnosti naleznete v příručce dodávané s modulem CAM. Pro použití modulu CAM odstraňte „slepou“ kartu ze štěrbin. Při vkládání modulu CAM do štěrbin vypněte televizor. Když modul CAM nepoužíváte, měli byste do štěrbin zasunout „slepou“ kartu a ponechat ji v ní.  Modul CAM není v některých zemích/oblastech podporován. Ověřte u autorizovaného prodejce.
I Sluchátka		Zvuk z televizoru můžete poslouchat ve sluchátkách.
J  7 nebo  7 a  7	 AV7 nebo  AV7	Chcete-li se vyhnout šumu v obraze, nepřipojujte videokameru současně do zásuvky videa  7 a zásuvky S videa  7. Monofonní zařízení připojujte do zásuvky  7 L.

Prohlížení obrazů z připojeného zařízení

Zapněte připojené zařízení a poté proveďte následující činnost.

Pro zařízení připojené do zásuvek scart pomocí kompletního 21pinového kabelu scart (strana 21)

Spusťte přehrávání na připojeném zařízení. Obraz z připojeného zařízení se objeví na obrazovce.

Pro automaticky laděný videorekordér (strana 7)

V analogovém režimu stiskněte PROG +/- nebo číselná tlačítka pro výběr video kanálu.

Pro jiné připojené zařízení (strana 21)

Stiskněte \ominus/\oplus pro zobrazení seznamu připojených zařízení. Stiskněte \uparrow/\downarrow k výběru požadovaného vstupního zdroje, poté stiskněte \oplus . (Zvýrazněná položka je vybrána, pokud během dvou sekund od stisknutí \uparrow/\downarrow neproběhne žádná činnost.)

Když je v nabídce „AV předvolby“ pod nabídkou „Nastavení“ (strana 39) nastaven vstupní zdroj na „Přeskočit“, neobjeví se tento vstup v seznamu.

Doplňkové činnosti

Pro	Proveďte toto
Návrat do normálního televizního režimu	Stiskněte DIGITAL/ANALOG.
Přístup k tabulce odkazů na vstupní signály (s výjimkou analogového režimu)	Stiskněte \oplus pro přístup k tabulce odkazů na vstupní signály. Pro výběr vstupního zdroje stiskněte \uparrow/\downarrow , poté stiskněte \oplus .
Změna hlasitosti připojeného zvukového systému kompatibilního s ovládáním HDMI	Stiskněte \triangleleft +/-.
Vypnutí zvuku připojeného zvukového systému kompatibilního s ovládáním HDMI	Stiskněte \boxtimes . Znovu stiskněte pro obnovení.

Použití nabídky nástrojů

Stiskněte TOOLS k zobrazení následujících možností během sledování obrazu z připojeného zařízení.

Volby	Popis
Zavřít	Uzavírá nabídku nástrojů.
Režim obrazu	Viz strana 29.
Režim zvuku	Viz strana 31.
Reproduktor	Viz strana 38.
PAP (s výjimkou režimu vstupu z PC)	Viz strana 24.
PIP (pouze v režimu vstupu z PC)	Viz strana 24.
Automatické nastavení (pouze v režimu vstupu z PC)	Viz strana 35.
Horizontální posunutí obrazu (pouze v režimu vstupu z PC)	Viz strana 35.
\hookrightarrow Hlasitost	Viz strana 38.
Časovač vypnutí (s výjimkou režimu vstupu z PC)	Viz strana 39.
Spořič energie	Viz strana 40.
Automatické nast. hodin	Umožňuje přepnutí do digitálního režimu a získání časové informace.

Pro současné sledování dvou obrazů – PAP (obraz a obraz)

Na obrazovce můžete sledovat současně dva obrazy (externí vstup a televizní program). Připojte volitelné zařízení (strana 21) a ujistěte se, že obraz ze zařízení se objevil na obrazovce (strana 23).



- Tato funkce není k dispozici, je-li jako vstupní zdroj zvoleno PC.
- Nelze měnit velikost obrazů.

- 1** Stiskněte TOOLS k zobrazení nabídky nástrojů.
- 2** Stiskněte \uparrow/\downarrow k výběru „PAP“, poté stiskněte \oplus .
Obraz z připojeného zařízení je zobrazen vlevo a televizní program je zobrazen vpravo.
- 3** K výběru televizního kanálu stiskněte číselná tlačítka nebo PROG +/-.
Pro návrat do režimu jednoho obrazu
Stiskněte \oplus nebo RETURN.



Obraz orámovaný zeleně má slyšitelný zvuk. Slyšitelný obraz můžete přepnout stisknutím \leftarrow/\rightarrow .

Pro současné sledování dvou obrazů – PIP (obraz v obraze)

Na obrazovce můžete sledovat současně dva obrazy (vstup PC a televizní program). Připojte PC (strana 21) a ujistěte se, že obraz z PC se objevil na obrazovce.

- 1** Stiskněte TOOLS k zobrazení nabídky nástrojů.
- 2** Stiskněte \uparrow/\downarrow k výběru „PIP“, poté stiskněte \oplus .
Obraz z připojeného PC je zobrazen v plné velikosti a televizní program je zobrazen v pravém rohu.
K přesunu obrazu televizního programu lze použít $\uparrow/\downarrow/\leftarrow/\rightarrow$.
- 3** K výběru televizního kanálu stiskněte číselná tlačítka nebo PROG +/-.
Pro návrat do režimu jednoho obrazu
Stiskněte RETURN.



Slyšitelný obraz lze přepnout výběrem „TV zvuk/PC zvuk“ z nabídky nástrojů.

Použití dálkového ovládání

Tlačítka pro použití volitelného zařízení



1 I/⏻

Zapíná nebo vypíná volitelné zařízení vybrané pomocí funkčních tlačítek.

2 Funkční tlačítka

Umožňuje obsluhovat odpovídající zařízení. Podrobnosti viz „Programování dálkového ovládání“ na straně 25.

3 Obslužná tlačítka BD/DVD

- ◀◀ : Přehraje aktuální program od předešlé značky kapitoly (pokud existuje).
- ▶▶ : Posunutí vpřed na následující značku kapitoly (pokud existuje).
- ◀• : Přehraje aktuální program v rámci nastaveného časového intervalu.
- ▶ : Posunutí vpřed o nastavený časový interval.
- ◀◀◀ : Přehraje program v režimu rychlého převíjení zpět.
- ▶▶▶ : Přehraje program v režimu rychlého přehrávání.
- ▷ : Přehraje program normální rychlostí.
- ▢ : Pozastaví přehrávání.
- : Zastaví přehrávání.

4 Nahrávací tlačítka DVD

- REC: Spustí nahrávání.
- ▢▢ REC PAUSE: Pozastaví nahrávání.
- REC STOP: Zastaví nahrávání.

5 F1/F2

- Výběr disku při použití měniče DVD.
- Výběr funkce při použití kombinované jednotky (např. BD/DVD)

Více podrobností naleznete v návodu k obsluze, který se dodává s měničem DVD nebo kombinovanou jednotkou.

6 BD/DVD MENU

Zobrazí nabídku disku DVD. Více podrobností naleznete v návodu k obsluze, který se dodává s připojeným zařízením.

7 BD/DVD TOP MENU

Zobrazí hlavní nabídku disku DVD. Více podrobností naleznete v návodu k obsluze, který se dodává s připojeným zařízením.



Na tlačítku ▷ je hmatová tečka. Při obsluze jiného zařízení použijte hmatovou tečku jako výchozí místo.

Programování dálkového ovládání

Dálkové ovládání je přednastaveno pro obsluhu televizorů Sony a většiny přehrávačů BD, DVD a zesilovačů (domácí kina, apod.) Sony.

K ovládání přehrávačů BD a DVD jiných výrobců (a některých jiných modelů BD, DVD a zesilovačů Sony) naprogramujte dálkové ovládání podle následujícího postupu.



Před začátkem si vyhledejte třímístný číselný kód značky vašeho přehrávače BD, DVD nebo zesilovače, který je uveden v „Kódy výrobce“ na straně 26.

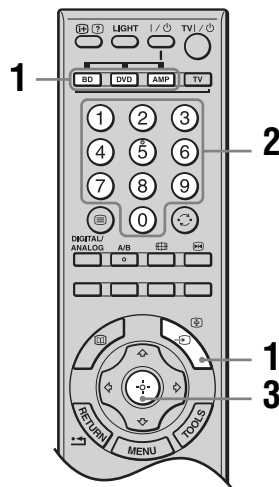

1 Na dálkovém ovládání stiskněte funkční tlačítko BD, DVD nebo AMP, které chcete naprogramovat. Poté stiskněte za současného držení funkčního tlačítka. Vybrané funkční tlačítko (BD, DVD nebo AMP) začne blikat.

2 Když tlačítko bliká, stiskněte číselná tlačítka pro zadání třímístného číselného kódu výrobce. Pokud kód nezadáte během 10 sekund, musíte znovu provést krok 1.

3 Stiskněte . Pokud je naprogramování správné, zabliká vybrané funkční tlačítko dvakrát. Pokud není správné, zabliká pětkrát.

4 Zapněte zařízení a zkontrolujte, že fungují následující hlavní funkce.

▷ (přehrávání), ■ (zastavení), ◀◀ (přetáčení vzad), ▶▶ (rychle vpřed), volba kanálu pro přehrávače BD i DVD, TOP MENU/MENU a ↕/↔/↔/↔ pouze pro DVD.

Pokud zařízení nefunguje nebo nefungují některé z funkcí

Zadejte správný kód nebo vyzkoušejte další kód pro danou značku. Nicméně, podpora se nemusí týkat všech modelů každé značky.

Návrat k normální obsluze televizoru

Stiskněte funkční tlačítko televizoru.

Kódy výrobce

Seznam značek přehrávačů DVD

Přehrávač DVD

Značka	Kód
SONY	001, 029, 030, 036 – 044, 053 – 055
AIWA	021
AKAI	032
DENON	018, 027, 020, 002
GRUNDIG	009, 028, 023, 024, 016, 003
HITACHI	025, 026, 015, 004, 035
JVC	006, 017
KENWOOD	008
LG	015, 014, 034
LOEWE	009, 028, 023, 024, 016, 003
MATSUI	013, 016
ONKYO	022, 033
PANASONIC	018, 027, 020, 002, 045 – 047
PHILIPS	009, 028, 023, 024, 016, 003, 031
PIONEER	004, 050, 051, 052
SAMSUNG	011, 014
SANYO	007
SHARP	019, 027
THOMSON	012
TOSHIBA	003, 048, 049
YAMAHA	018, 027, 020, 002

Přehrávač BD (disků Blu-ray)

Značka	Kód
SONY	101 – 103

Přehrávač DVD/VCR

Značka	Kód
SONY	251

DVD rekordér

Značka	Kód
SONY	201 – 203

Seznam značek videorekordérů

Značka	Kód
SONY	301 – 310, 362
AIWA	325, 331, 351
AKAI	326, 329, 330
DAEWOO	342, 343
GRUNDIG	358, 355, 360, 361, 320, 351, 366
HITACHI	327, 333, 334
JVC	314, 315, 322, 344, 352 – 354, 348, 349
LG	332, 338
LOEWE	358, 355, 360, 361, 320, 351
MATSUI	356, 357
ORION	328
PANASONIC	321, 323
PHILIPS	311 – 313, 316 – 318, 358, 359, 363, 364
SAMSUNG	339 – 341, 345
SANYO	335, 336
SHARP	324
THOMSON	319, 350, 365
TOSHIBA	337

Seznam značek systémů AUX Sony

Systém domácího kina DAV

Značka	Kód
SONY (DAV)	401 – 404

Přijímač AV

Značka	Kód
SONY	451 – 454

Přijímač digitálního zemského vysílání

Značka	Kód
SONY	501 – 503

Použití ovládání HDMI

Funkce ovládání HDMI umožňují zařízením vzájemné ovládání za použití signálů HDMI CEC (řízení spotřební elektroniky) specifikovaných rozhraním HDMI.

Můžete připojit zařízení Sony kompatibilní s ovládáním HDMI, jako televizory, rekordéry DVD umožňující záznam na pevný disk a zvukové systémy (pomocí kabelů HDMI), čímž získáte integrovanou funkčnost.

Pro použití funkcí ovládání HDMI správně propojte a nastavte kompatibilní zařízení.

Pro připojení zařízení kompatibilního s ovládáním HDMI

Propojte kompatibilní zařízení s televizorem pomocí kabelu HDMI. Když připojujete zvukový systém, ujistěte se, že jste kromě kabelu HDMI propojili pomocí optického zvukového kabelu i zásuvku DIGITAL OUT (OPTICAL) televizoru a zvukového systému. Podrobnosti viz strana 21.

Nastavení ovládání HDMI

Ovládání HDMI musí být nastaveno jak na straně televizoru, tak na straně připojeného zařízení. Viz „Nastavení HDMI“ na stránce 40 pro nastavení na straně televizoru. Podrobnosti k nastavení naleznete v návodu k obsluze připojeného zařízení.

Funkce ovládání HDMI

- Automatické vypnutí připojeného zařízení propojeného s televizorem při vypnutí televizoru.
- Zapnutí televizoru a automatické přepnutí vstupu na připojené zařízení v okamžiku, kdy zařízení začne hrát.
- Jestliže zapnete připojený zvukový systém ve chvíli, kdy je televizor zapnutý, zvukový výstup se přepne z reproduktorů televizoru na zvukový systém.
- Nastavení hlasitosti a vypnutí zvuku připojeného zvukového systému.

Navigace v nabídkách

Funkce nabídky zpřístupňují různé pohodlné vlastnosti televizoru. Můžete jednoduše vybírat kanály nebo zdroje vstupu a měnit nastavení televizoru.

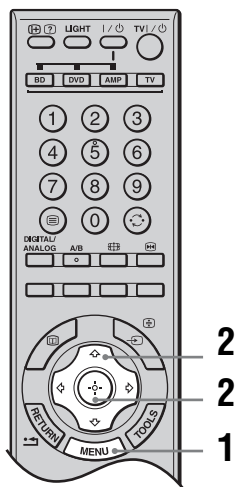

- 1 Stiskněte MENU.
- 2 Stiskněte \leftarrow/\rightarrow k výběru volby, poté stiskněte \oplus .
Pro ukončení nabídky stiskněte MENU.



1 Oblíbené digitální*

Zobrazení seznamu oblíbených programů (strana 20).

2 Analogový

Návrat k naposledy sledovanému analogovému kanálu.

3 Digitální*

Návrat k naposledy sledovanému digitálnímu kanálu.

4 Digitální EPG*

Zobrazení digitálního elektronického programového průvodce (EPG) (strana 18).

5 Externí vstupy

Výběr zařízení připojeného k televizoru.

- Ke sledování požadovaného externího vstupu zvolte vstupní zdroj, poté stiskněte \oplus .
- Přiřazení názvu externímu vstupu zvolte „Změnit označení AV“ (strana 39).
- Pro volbu připojeného zařízení kompatibilního s ovládáním HDMI zvolte „Výběr HDMI zařízení“.

6 Nastavení

Zobrazení nabídky „Nastavení“, odkud lze provádět většinu pokročilých nastavení a úprav.

- 1 Stiskněte \uparrow/\downarrow k výběru ikony nabídky, poté stiskněte \oplus .
- 2 K výběru volby nebo úpravy nastavení stiskněte $\uparrow/\downarrow/\leftarrow/\rightarrow$, poté stiskněte \oplus .
Podrobnosti o nastavení viz strana 29 až 47.

 Volby, které můžete nastavit, se liší v závislosti na situaci. Nedostupné volby jsou šedivé nebo nejsou vůbec zobrazeny.

* Tato funkce nemusí být k dispozici v některých zemích/oblastech.

Nabídka Obraz

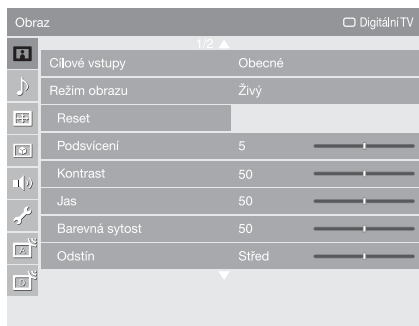

Volby uvedené níže můžete vybírat v nabídce „Obraz“. Pro výběr voleb v „Nastavení“ viz „Navigace v nabídkách“ (strana 28).

Cílové vstupy

Pro aktuálně sledovaný vstup zvolte, zda použít společné nastavení nebo nastavit každou položku samostatně.

„Obecné“: Aplikovat společná nastavení, jejichž úpravy se sdílí i s ostatními vstupy, u nichž je „Cílové vstupy“ nastaveno na „Obecné“.

Název aktuálního vstupu (např. AV1): Umožňuje nastavit pro aktuální vstup každou volbu samostatně.



Mají-li se stejná nastavení použít pro všechny vstupy, nastavte každý vstup na „Obecné“.

Režim obrazu

Vybírá režim obrazu. Volby pro „Režim obrazu“ se mohou lišit v závislosti na nastavení „Video/Fotografie“ (strana 36).

„Živý“: Pro rozšířený kontrast a ostrost obrazu.

„Standardní“: Pro standardní obraz. Doporučeno pro domácí provoz.

„Kino“: Pro sledování filmového obsahu. Nejvhodnější ke sledování v prostředí podobném kinu.

„Fotografie“: Nastavuje optimální kvalitu obrazu pro fotografie.

„Personální“: Dovoluje uložit vaše preferované nastavení.

Reset

Resetuje veškerá nastavení „Obraz“ s výjimkou „Cílové vstupy“, „Režim obrazu“ a „Pokročilé nastavení“ na tovární hodnoty.

Podsvícení

Upravuje jas podsvícení.

Kontrast

Zvyšuje nebo snižuje kontrast obrazu.

Jas

Zjasňuje nebo ztmavuje obraz.

Barevná sytost









Zvyšuje nebo snižuje intenzitu barev.

Odstín

Zvyšuje nebo snižuje zelené a červené tóny.



„Odstín“ lze upravit pouze pro barevný signál normy NTSC (např. videokazety z USA).

Barevná teplota	<p>Upravuje bělost obrazu.</p> <p>„Studená“: Dává bílým barvám modrý nádech.</p> <p>„Neutrální“: Dává bílým barvám neutrální odstín.</p> <p>„Teplá 1“/„Teplá 2“: Dává bílým barvám červený nádech. „Teplá 2“ dává červenější odstín než „Teplá 1“.</p> <p></p> <p>„Teplá 1“ a „Teplá 2“ nejsou k dispozici, pokud je „Režim obrazu“ nastaven na „Živý“.</p>
Ostrost	<p>Zostřuje nebo změkčuje obraz.</p>
Redukce šumu	<p>Redukuje šum obrazu (zasněžený obraz) při slabém vysílacím signálu.</p> <p>„Auto“: Automaticky redukuje šum obrazu (jen v analogovém režimu televizoru nebo u kompozitních signálů).</p> <p>„Vysoká“/„Střední“/„Nízká“: Modifikuje efekt redukce šumu.</p> <p>„Vyp“: Vypíná vlastnost „Redukce šumu“.</p>
Redukce šumu MPEG	<p>Redukuje šum obrazu ve videu s kompresí MPEG.</p>
Režim DRC	<p>Vybírá obraz s vysokým rozlišením se čtyřnásobnou hustotou. Vhodné pro velmi kvalitní zdroje (např. přehrávače DVD, digitální přijímače).</p> <p>„Režim 1“: Doporučeno pro pohyblivý obraz.</p> <p>„Režim 2“: Doporučeno pro statický obraz a text.</p> <p>„Vyp“: Vypíná vlastnost „Režim DRC“.</p>
Paleta DRC	<p>Pro každý vstupní signál přizpůsobuje úroveň podrobností („Realita“) a jemnost („Čistota“). Například lze vytvořit vlastní nastavení pro obraz z kabelového vstupu a další pro obraz z přehrávače DVD.</p> <p>Objeví se „Paleta DRC“. Pro úpravu polohy indikátoru stiskněte , , , , .</p> <p>Čím výše posunujete  podél osy „Realita“, tím více bude mít obraz podrobností. Čím více posunujete  směrem vpravo podél osy „Čistota“, tím bude obraz jemnější.</p>
Pokročilé nastavení	<p>Podrobněji přizpůsobuje funkce obrazu. Pokud nastavíte „Režim obrazu“ na „Živý“ nemůžete tato nastavení nastavit/změnit.</p> <p>„Reset“: Resetuje veškerá pokročilá nastavení na tovární hodnoty.</p> <p>„Korekce černé“: Zvýrazňuje černé oblasti obrazu pro silnější kontrast.</p> <p>„Pokr. zvýraznění kontrastu“: Automaticky upravuje „Podsvícení“ a „Kontrast“ na nejvhodnější hodnoty, přičemž pro posouzení slouží jas obrazovky. Toto nastavení je účinné zejména pro tmavé obrazové scény. Zvýší kontrastní rozlišení tmavých obrazových scén.</p> <p>„Gamma“: Upraví rovnováhu mezi jasnými a tmavými oblastmi obrazu.</p> <p>„Zjasnění bílé“: Zdůrazňuje bílé barvy.</p> <p>„Barevný prostor“: Mění škálu reprodukováných barev. „Rozšířený“ reprodukuje živější barvy a „Standardní“ reprodukuje standardní barvy.</p> <p>„Živé barvy“: Dělá barvy živější.</p> <p>„Vyvážení bílé“: Upravuje barevnou teplotu u jednotlivých barev.</p> <p>„Zvýraznění detailů“: Zvyšuje podrobnosti obrazu.</p> <p>„Zvýraznění obrysů“: Vylepšuje konturu obrazu.</p>

Nabídka Zvuk

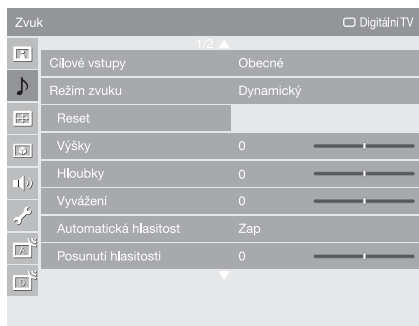

Volby uvedené níže můžete vybírat v nabídce „Zvuk“. Pro výběr voleb v „Nastavení“ viz „Navigace v nabídkách“ (strana 28).

Cílové vstupy

Pro aktuálně sledovaný vstup zvolte, zda použít společné nastavení nebo nastavit každou položku samostatně.

„Obecné“: Aplikovat společná nastavení, jejichž úpravy se sdílí i s ostatními vstupy, u nichž je „Cílové vstupy“ nastaveno na „Obecné“.

Název aktuálního vstupu (např. AV1): Umožňuje nastavit pro aktuální vstup každou volbu samostatně.



Mají-li se stejná nastavení použít pro všechny vstupy, nastavte každý vstup na „Obecné“.

Režim zvuku

„Dynamický“: Zvýrazňuje výšky a basy.

„Standardní“: Pro standardní zvuk. Doporučeno pro domácí provoz.

„Personální“: Plochá charakteristika. Také dovoluje uložit vaše preferované nastavení.

Reset

Resetuje veškerá nastavení „Zvuk“ s výjimkou „Cílové vstupy“, „Režim zvuku“ a „Duální zvuk“ na tovární hodnoty.

Výšky

Upravuje zvuky s vyššími tóny.

Hloubky

Upravuje zvuky s nižšími tóny.

Vyvážení

Zdůrazňuje vyvážení levého nebo pravého reproduktoru.

Automatická hlasitost

Zachovává konstantní úroveň hlasitosti i v případě, kdy dochází k rozdílům v hlasitosti (např. reklamy bývají hlasitější než programy).

Posunutí hlasitosti

Když je „Cílové vstupy“ nastaven na jméno aktuálního vstupu (např. AV1), upravuje úroveň hlasitosti aktuálního vstupu relativně k ostatním vstupům.

Prostorový zvuk

„S-FORCE Front Surround“: K dispozici pro normální stereofonní vysílání a digitální vysílání s 5.1kanálovým prostorovým zvukem a zvukový vstup z připojeného zařízení.

„Vyp“: Převádí a reprodukuje 5.1kanálový a další digitálně vysílané prostorové zvuky jako normální stereofonní (dvoukanálový) zvuk. Originální zvuk jiných vysílání reprodukuje tak, jak je.

Hlasový zoom

Upravuje srozumitelnost lidských hlasů. Například, jestliže je hlas hlasatele ve zprávách nezřetelný, můžete zesílením této volby jeho hlas zvýraznit. Naproti tomu, sledujete-li sportovní program, můžete ztlumením této volby hlas komentátora změkčit.

Vylepšení zvuku

Zvyšuje dynamiku zvuku tím, že kompenzuje fázový efekt reproduktorů.

Duální zvuk

Vybírá zvuk, který půjde z reproduktorů, pro stereofonní nebo dvojjazyčné vysílání.

„Stereo“/„Mono“: Pro stereofonní vysílání.

„A“/„B“/„Mono“: Pro dvojjazyčné vysílání zvolte „A“ pro zvukový kanál 1, „B“ pro zvukový kanál 2 nebo „Mono“ pro monofonní kanál, jestliže je k dispozici.



Pokud zvolíte jiné zařízení připojené k televizoru, nastavte „Duální zvuk“ na „Stereo“, „A“ nebo „B“. Pokud je však vybráno externí zařízení připojené do zásuvky HDMI, je tato volba fixována na „Stereo“ (výjimku představuje použití zásuvek pro vstup zvuku).

Nabídka Nastavení obrazovky (neplatí pro vstup PC)

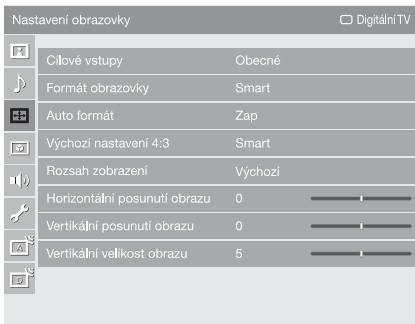

Volby uvedené níže můžete vybírat v nabídce „Nastavení obrazovky“. Pro výběr voleb v „Nastavení“ viz „Navigace v nabídkách“ (strana 28).

Cílové vstupy

Pro aktuálně sledovaný vstup zvolte, zda použít společné nastavení nebo nastavit každou položku samostatně.

„Obecné“: Aplikovat společná nastavení, jejichž úpravy se sdílí i s ostatními vstupy, u nichž je „Cílové vstupy“ nastaveno na „Obecné“.

Název aktuálního vstupu (např. AV1): Umožňuje nastavit pro aktuální vstup každou volbu samostatně.



Položky, které lze vybrat, jsou „Formát obrazovky“, „Rozsah zobrazení“, „Vertikální posunutí obrazu“ a „Vertikální velikost obrazu“.



Mají-li se stejná nastavení použít pro všechny vstupy, nastavte každý vstup na „Obecné“.

Formát obrazovky

Podrobnosti o formátu obrazu viz „Ruční změna obrazového formátu tak, aby odpovídal vysílání“ na straně 16.

Auto formát

Automaticky mění formát obrazu podle vysílaného signálu. Pro zachování vašeho nastavení vyberte „Vyp“.

Výchozí nastavení 4:3

Vybírá standardní formát obrazovky pro použití s vysíláním 4:3.

„Smart“: Zobrazuje klasického vysílání 4:3 s imitací efektu širokoúhlé obrazovky.

„4:3“: Zobrazuje klasického vysílání 4:3 ve správném poměru stran.

„Vyp“: Zachovává aktuální nastavení „Formát obrazovky“, když dojde ke změně kanálu nebo vstupu.

Rozsah zobrazení

Upravuje oblast obrazovky pro zobrazení obrazu.

„Plný obraz/Pixel“: Zobrazuje obraz pro zdroje 1080i nebo 1080p v původní velikosti, jestliže jsou části obrazu ořezány.

„+1“: Zobrazuje původní oblast obrazu. Toto nastavení lze zvolit pro vstupní video signály HDMI, s výjimkou signálů pro 1080i nebo 1080p.

„Výchozí“: Zobrazuje doporučenou oblast obrazu.

„-1“/„-2“: Zvětšuje obraz, aby došlo ke skrytí okrajů obrazu.

Horizontální posunutí obrazu	Upravuje horizontální umístění obrazu.
Vertikální posunutí obrazu	Upravuje vertikální pozici obrazu, když je „Formát obrazovky“ nastaven na „Smart“, „Zoom“ nebo „14:9“.
Vertikální velikost obrazu	Upravuje vertikální velikost obrazu, když je „Formát obrazovky“ nastaven na „Smart“.

Nabídka Nastavení obrazovky (pro vstup PC)

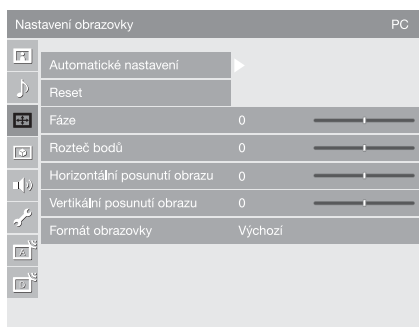

Pokud zvolíte vstup PC, můžete v nabídce „Nastavení obrazovky“ vybírat níže uvedené volby. Pro výběr voleb v „Nastavení“ viz „Navigace v nabídkách“ (strana 28).

Automatické nastavení

Automaticky nastavuje umístění, fázi a rozteč bodů obrazu, když televizor přijímá vstupní signál z připojeného PC.



„Automatické nastavení“ nemusí dobře fungovat s určitými vstupními signály. V takových případech ručně nastavte „Fáze“, „Rozteč bodů“, „Horizontální posunutí obrazu“ a „Vertikální posunutí obrazu“.

Reset

Resetuje nastavení obrazovky PC na tovární hodnoty.

Fáze

Upravuje fázi, pokud obrazovka bliká.

Rozteč bodů

Upravuje rozteč bodů, pokud má obraz nežádoucí vertikální pruhy.

Horizontální posunutí obrazu

Upravuje horizontální umístění obrazu.

Vertikální posunutí obrazu

Upravuje vertikální umístění obrazu.

Formát obrazovky

Vybírá formát obrazovky pro zobrazení vstupu z PC.

„**Výchozí**“: Zobrazuje obraz v jeho původní velikosti.

„**Plný 1**“: Zvětšuje obraz tak, aby vyplnil vertikální obrazovou plochu, přičemž zachovává původní poměr mezi horizontální a vertikální stranou obrazu.

„**Plný 2**“: Zvětšuje obraz tak, aby vyplnil obrazovou plochu.

Nabídka Nastavení videa

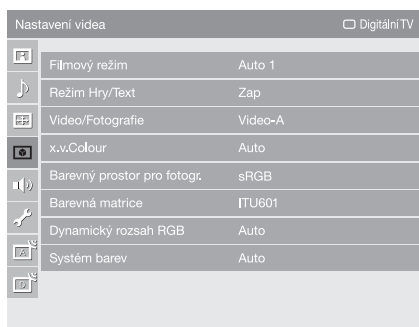

Volby uvedené níže můžete vybírat v nabídce „Nastavení videa“. Pro výběr voleb v „Nastavení“ viz „Navigace v nabídkách“ (strana 28).

Filmový režim

Poskytuje vylepšený pohyb obrazu při přehrávání DVD nebo videa s filmem. Snižuje rozmazání a zrnitost obrazu.

„Auto 1“: Pro stabilní obraz s minimálním šumem. Nastavte na „Auto 2“, jestliže je obraz částečně narušen.

„Auto 2“: Použijte toto nastavení při standardním užívání.

„Vyp“: Vypíná vlastnost „Filmový režim“.



Jestliže obraz obsahuje nepravidelné signály nebo příliš mnoho šumu, „Filmový režim“ bude automaticky vypnut a pohyb obrazu nebude hladší, i když je vybráno „Auto 1“ nebo „Auto 2“.

Režim Hry/Text

Poskytuje optimální zobrazení pro sledování obrazů s jemnými čarami a znaky, jejichž zdrojem je herní zařízení a PC. Nastavte na „Zap“ pro dosažení ostrého zobrazení jemných čar a znaků.

Video/Fotografie

Poskytuje vhodnou kvalitu obrazu výběrem volby v závislosti na vstupním zdroji (video nebo fotografická data).

„Video-A“: Nastavuje vhodnou kvalitu obrazu v závislosti na vstupním zdroji, video datech nebo fotografických datech, jestliže je přímo připojeno zařízení Sony s výstupem HDMI, které podporuje režim „Video-A“.

„Video“: Produkuje vhodnou obrazovou kvalitu pro pohyblivé obrazy.

„Fotografie“: Produkuje vhodnou obrazovou kvalitu pro statické obrazy.



Jestliže připojené zařízení nepodporuje režim Video-A, bude mít nastavení hodnotu „Video“, i když vyberete „Video-A“.

x.v.Colour

Zobrazení pohyblivého obrazu více odpovídá originálnímu zdroji, jestliže je nastaven shodný barevný prostor se zdrojem.



Jestliže je vstupní signál HDMI (RGB), bude mít nastavení hodnotu „Normal“, i když vyberete „x.v.Colour“.

Barevný prostor pro fotogr.	<p>Vyberte volbu (sRGB, sYCC, Adobe RGB), která odpovídá výstupnímu barevnému prostoru uvnitř výstupního signálu ze zařízení připojeného ke konektoru HDMI nebo konektoru komponentního vstupu.</p> <p></p> <ul style="list-style-type: none">• Vyberte „sYCC“, jestliže používáte zařízení podporující „x.v.Colour“.• Jestliže je vstupní signál HDMI (RGB), bude mít nastavení hodnotu „sRGB“, i když vyberete „sYCC“.
Barevná matrice	<p>Obvykle se používá pro tovární nastavení (AV1/2/7 (Kompozitní a S video vstupní signál) je nastaven na „ITU601“ a AV3/4/5/6/8 (Komponentní vstupní signál) je nastaven na „Auto“). Pokud barevný tón obrazu ze vstupního zdroje neodpovídá barevnému standardu a vypadá nepřirozeně, zvolte „ITU601“ nebo „ITU709“, čímž normalizujete barevný tón.</p>
Dynamický rozsah RGB	<p>Vytváří přirozené barvy změnou reprodukce tónu jasu vstupních barevných signálů HDMI (RGB). Nastavte na „Auto“ při standardním užívání. Změňte nastavení jen tehdy, jestliže je tón jasu obrazu nepřirozený.</p>
Systém barev	<p>Zvolte systém barev („Auto“, „PAL“, „SECAM“, „NTSC3.58“, nebo „NTSC4.43“) podle vstupního signálu ze vstupního zdroje.</p>

Nabídka Nastavení zvuku



Volby uvedené níže můžete vybírat v nabídce „Nastavení zvuku“. Pro výběr voleb v „Nastavení“ viz „Navigace v nabídkách“ (strana 28).

Reproduktor

Zapnutí/vypnutí interních reproduktorů televizoru.

„**TV reproduktory**“: Reproduktory televizoru jsou zapnuty pro poslech zvuku televize přes reproduktory televizoru.

„**Zvukový systém**“: Reproduktory televizoru jsou vypnuty pro poslech zvuku televize pouze přes externí zvukové zařízení připojené k zásuvkám zvukového výstupu.

Pokud je připojeno zařízení kompatibilní s ovládáním HDMI, můžete zapínat zařízení, jehož operace jsou propojeny s televizorem. Toto nastavení se musí provádět po připojení zařízení.

Nastavení sluchátek

🔊 Vazba repro/sluch.

Při připojených sluchátkách zapíná/vypíná interní reproduktory televizoru.

„**Zap**“: Zvuk vychází pouze ze sluchátek.

„**Vyp**“: Zvuk vychází z televizoru i ze sluchátek.

🔊 Hlasitost

Upravuje hlasitost sluchátek, když je „🔊 Vazba repro/sluch.“ nastaven na „Vyp“.

🔊 Duální zvuk

Vybírá zvuk ze sluchátek pro stereofonní nebo dvoujazyčné vysílání.

Audio výstup

„**Nastavitelný**“: Zvukový výstup ze zvukového systému lze řídit dálkovým ovládáním televizoru.

„**Pevný**“: Zvukový výstup televizoru je fixován. Použijte ovládání hlasitosti na zvukovém přijímači k úpravě hlasitosti (a dalších nastavení zvuku) přes zvukový systém.

Nabídka Nastavení

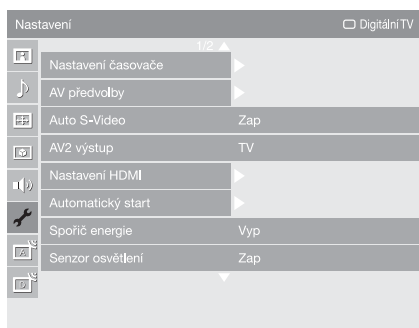

Volby uvedené níže můžete vybírat v nabídce „Nastavení“. Pro výběr voleb v „Nastavení“ viz „Navigace v nabídkách“ (strana 28).

Nastavení časovače Nastavuje časovač zapnutí/vypnutí televizoru.

Časovač vypnutí

Nastavuje časový interval, po jehož uplynutí se televizor automaticky přepne do pohotovostního režimu.

Když je aktivován „Časovač vypnutí“, indikátor ☺ (časovač) na čelním panelu televizoru se rozsvítí oranžově.



- Pokud televizor vypnete a znovu jej zapnete, resetuje se „Časovač vypnutí“ na „Vyp“.
- Jednu minutu před tím, než se televizor přepne do pohotovostního režimu, objeví se na obrazovce zpráva s upozorněním.

Časovač zapnutí

Nastavuje časovač zapnutí televizoru z pohotovostního režimu.

„**Den**“: Vybírá den, kdy chcete aktivovat „Časovač zapnutí“.

„**Čas**“: Nastavuje čas zapnutí televizoru.

„**Doba trvání**“: Vybírá časový interval, po jehož uplynutí se televizor automaticky přepne opět do pohotovostního režimu.

„**Nastavení hlasitosti**“: Nastavuje hlasitost televizoru po jeho zapnutí časovačem.

Nastavení hodin

Dovoluje ruční nastavení hodin. Když televizor přijímá digitální kanály, hodiny nejdou nastavit ručně, protože se nastavují podle časového kódu vysílaného signálu.

AV předvolby

Přiřazuje název jakémukoliv zařízení připojenému k bočním a zadním zásuvkám. Název se na krátkou dobu zobrazí na obrazovce, když je zařízení vybráno. Můžete přeskočit vstupní signály z připojených zařízení, která nechcete zobrazovat na obrazovce.

1 Stiskněte k výběru požadovaného vstupního zdroje, poté stiskněte .

2 Stiskněte k výběru požadované volby níže, poté stiskněte .

Označení zařízení: Přidělí jedno z přednastavených označení jako název připojeného zařízení.

„**Změnit**“: Vytváří vaše vlastní označení. Řiďte se kroky 2 až 4 v „Označení programů“ (strana 42).

„**Přeskočit**“: Přeskakuje nepotřebné vstupní zdroje.

Auto S-Video	Vyberá vstupní signál ze zásuvek S video s-7, když jsou obě zásuvky s-7 připojeny.
AV2 výstup	<p>Nastavuje přivedení výstupního signálu do zásuvky označené 2 na zadní straně televizoru. Pokud připojíte videorekordér nebo jiné záznamové zařízení do zásuvky 2, můžete poté nahrávat ze zařízení připojeného do jiných zásuvek v televizoru.</p> <p>„TV“: Výstup vysílání.</p> <p>„AV1“: Výstup signálů ze zařízení připojeného do zásuvky 1.</p> <p>„AV7“: Výstup signálů ze zařízení připojeného do zásuvky 7.</p> <p>„Auto“: Výstup čehokoliv, co se sleduje na obrazovce (s výjimkou signálů ze zásuvek 3, 4, HDMI IN 5, HDMI IN 6, HDMI IN 8 a PC IN).</p>
Nastavení HDMI	<p>Používá se k nastavení zařízení kompatibilních s ovládáním HDMI připojených do zásuvek HDMI. Vezměte na vědomí, že nastavení propojení se musí provést také na straně připojeného zařízení kompatibilního s ovládáním HDMI.</p> <p>Ovládání HDMI</p> <p>Nastaví, zda propojit či nepropojit operace zařízení kompatibilního s ovládáním HDMI a televizoru. Když je nastaveno na „Zap“, lze provádět následující položky nabídky.</p> <p>Automat. vyp. zařízení</p> <p>Když je nastaveno na „Zap“, vypne se spolu s televizorem i libovolně připojené zařízení kompatibilní s ovládáním HDMI.</p> <p>Automat. zap. TV</p> <p>Když je nastaveno na „Zap“, zapne se televizor spolu se zapnutím libovolného připojeného zařízení kompatibilního s ovládáním HDMI.</p> <p>Seznam HDMI zařízení</p> <p>Zobrazuje připojená zařízení kompatibilní s ovládáním HDMI.</p> <p>Nemůžete použít „Ovládání HDMI“, jestliže jsou operace televizoru propojeny s operacemi zvukového systému, který je kompatibilní s ovládáním HDMI.</p>
Automatický start	<p>Spuští počáteční nastavení pro výběr jazyka a země/oblasti a ladění všech dostupných digitálních a analogových kanálů.</p> <p>Tuto operaci obvykle nemusíte provádět, protože jazyk a země/oblast byly vybrány a kanály naladěny ve chvíli, kdy byl televizor poprvé instalován (strana 6).</p> <p>Nicméně tato volba umožňuje opakování procesu (např. k novému naladění televize po přestěhování nebo k vyhledání nových kanálů, které byly spuštěny na vysílání).</p>
Spořič energie	<p>Vyberá režim úspory energie pro snížení spotřeby energie televizorem.</p> <p>Když je vybrán „Vypnutý obraz“, obraz je vypnut a indikátor (vypnutý obrazu) na čelním panelu televizoru se rozsvítí zeleně. Zvuk se nemění.</p>
Senzor osvětlení	<p>„Zap“: Automaticky optimalizuje nastavení obrazu vzhledem k okolnímu světlu v místnosti.</p> <p>„Vyp“: Vypíná vlastnost „Senzor osvětlení“.</p> <p>Zkontrolujte, že senzor ničím nezakrýváte, protože tím může být ovlivněna jeho funkce. Viz strana 14 pro další informace o senzoru.</p>

PC řízení napájení	Přepne televizor do pohotovostního režimu, pokud se na vstupu PC nepřijme žádný signál po dobu 30 sekund.
Jazyk	Výběr jazyka, ve kterém se zobrazují nabídky.
Informace o výrobku	Zobrazuje informace o televizoru.
Obnovit všech. nast.	<p>Resetuje veškerá nastavení na tovární hodnoty a poté zobrazuje obrazovku „Automatický start“.</p> <p></p> <ul style="list-style-type: none">• Během této doby (trvá přibližně 30 sekund) televizor nevypínejte ani nemačkejte žádná tlačítka.• Všechna nastavení, včetně seznamu oblíbených digitálních programů, země/oblasti, jazyka, automaticky naladěných kanálů atd. budou resetována.

Nabídka Nastavení analogové části

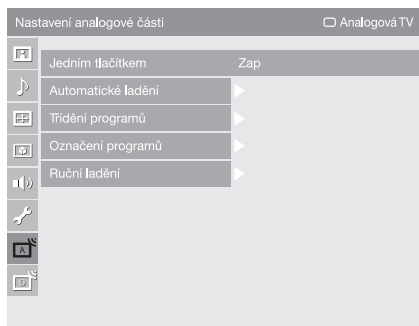

Volby uvedené níže můžete vybírat v nabídce „Nastavení analogové části“. Pro výběr voleb v „Nastavení“ viz „Navigace v nabídkách“ (strana 28).

Jedním tlačítkem

Pokud je „Jedním tlačítkem“ nastaveno na „Zap“ můžete zvolit analogový kanál pomocí jednoho přednastaveného číselného tlačítka (0 – 9) na dálkovém ovládacím.



Pokud je „Jedním tlačítkem“ nastaveno na „Zap“, nemůžete zvolit číslo kanálu 10 a vyšší zadáním dvou číslic na dálkovém ovládacím.

Automatické ladění

Naladí všechny dostupné analogové kanály.

Tato volba umožňuje nové naladění televizoru po přestěhování nebo vyhledání nových kanálů, které byly spuštěny na vysílání.

Třídění programů

Mění pořadí, ve kterém jsou analogové kanály uloženy v televizoru.

- 1 Stiskněte \uparrow/\downarrow k výběru kanálu, který chcete přesunout na novou pozici a poté stiskněte \oplus .
- 2 Stiskněte \uparrow/\downarrow k výběru nové pozice pro kanál, poté stiskněte \oplus .

Označení programů

Přiřazuje vámi zvolený název kanálu o délce do pěti písmen nebo číslic. Název se na krátkou dobu zobrazí na obrazovce, když je kanál vybrán. (Názvy kanálů se obvykle získávají automaticky z textu (pokud je k dispozici).)

- 1 Stiskněte \uparrow/\downarrow k výběru kanálu, který chcete pojmenovat, poté stiskněte \oplus .
- 2 Stiskněte \uparrow/\downarrow k výběru požadovaného písmene nebo číslice („_“ pro mezeru), poté stiskněte \rightarrow .

Pokud zadáte špatný znak

Stiskněte \leftarrow/\rightarrow k výběru špatného znaku. Poté stiskněte \uparrow/\downarrow k výběru správného znaku.

Pro vymazání všech znaků

Vyberte „Reset“, poté stiskněte \oplus .

- 3 Opakujte činnost z kroku 2, dokud není název kompletní.
- 4 Vyberte „OK“, poté stiskněte \oplus .

Před výběrem „Název“/, „AFT“/, „Audio filtr“/, „Přeskočit“/, „Dekodér“/, „LNA“ stisknete PROG +/- k výběru čísla programu ke kanálu. Nemůžete vybrat číslo programu, které je nastaveno na „Přeskočit“ (strana 43).

Program/Systém/Kaná

Ruční ladění programových kanálů.

- 1 Stiskněte \uparrow/\downarrow k výběru „Program“, poté stiskněte \oplus .
- 2 Stiskněte \uparrow/\downarrow k výběru čísla programu, který chcete ručně ladit (pokud ladíte videorekordér, zvolte kanál 00), poté stiskněte RETURN.
- 3 Stiskněte \uparrow/\downarrow k výběru „Systém“, poté stiskněte \oplus .
- 4 Stiskněte \uparrow/\downarrow k výběru jednoho z následujících televizních vysílacích systémů, poté stiskněte RETURN.
B/G: Pro západoevropské země/oblasti
I: Pro Velkou Británii
D/K: Pro východoevropské země/oblasti
L: Pro Francii
- 5 Stiskněte \uparrow/\downarrow k výběru „Kanál“, poté stiskněte \oplus .
- 6 Stiskněte \uparrow/\downarrow k výběru „S“ (pro kabelové kanály) nebo „C“ (pro pozemní kanály), poté stiskněte \Rightarrow .
- 7 Ladíte kanály následovně:

Pokud neznáte číslo kanálu (kmitočt)

Stiskněte \uparrow/\downarrow pro vyhledání následujícího dostupného kanálu. Po nalezení kanálu se hledání zastaví. Pro pokračování hledání stiskněte \uparrow/\downarrow .

Pokud znáte číslo kanálu (kmitočt)

Stiskněte číselná tlačítka pro zadání požadovaného čísla kanálu vysílání nebo číslo kanálu vašeho videorekordéru.

- 8 Stiskněte \oplus pro skok na „Potvrdit“, poté stiskněte \oplus .
 - 9 Stiskněte \downarrow k výběru „OK“, poté stiskněte \oplus .
- Opakujte výše uvedený postup pro ruční naladění ostatních kanálů.

Název

Přiřazuje vámi zvolený název o délce do pěti písmen nebo číslic vybranému kanálu. Tento název se na krátkou dobu zobrazí na obrazovce, když je kanál vybrán.

Pro zadání znaků se řiďte kroky 2 až 4 v „Označení programů“ (strana 42).

AFT

Dovoluje jemné ruční ladění vybraného programu, pokud máte pocit, že jemné ladění zlepšuje kvalitu obrazu.

Jemné ladění můžete nastavit v rozsahu od -15 do +15. Když je zvoleno „Zap“, provede se jemné ladění automaticky.

Audio filtr

Zlepšuje zvuk pro individuální kanály v případě zkreslení v monofonním vysílání. Někdy může způsobit nestandardní vysílací signál při sledování monofonních programů zkreslení zvuku nebo občasné ztlumení zvuku. Pokud nezaznamenáte žádné zkreslení zvuku, doporučujeme ponechat nastavení této volby na tovární hodnotě „Vyp“.





Nemůžete přijímat stereofonní nebo duální zvuk, pokud je vybráno „Nízký“ nebo „Vysoký“.

Přeskočit

Přeskakuje nepoužité analogové kanály, jestliže k výběru kanálů stisknete PROG +/- (Vynechaný kanál můžete stále zvolit za použití číselných tlačítek.)

Dekodér

Zobrazuje a zaznamenává vybraný kódovaný kanál při použití dekodéru připojeného přímo do konektoru scart 1, nebo do konektoru scart 2 přes videorekordéru.



V závislosti na zemi/oblasti vybrané pro „Země“ (strana 7) nemusí být tato volba k dispozici.

LNA

Zvyšuje kvalitu obrazu pro individuální kanály v případě velmi slabých vysílacích signálů (zašuměný obraz).

V případě, že nevidíte žádné zlepšení kvality obrazu, ani když nastavíte „Zap“, nastavte tuto volbu na „Vyp“ (tovární nastavení).

Potvrdit

Ukládá změny provedené v nastaveních „Ruční ladění“.

Nabídka Digitální nastavení DV3

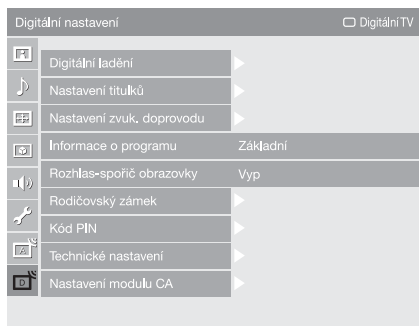

Volby uvedené níže můžete vybírat v nabídce „Digitální nastavení“. Pro výběr voleb v „Nastavení“ viz „Navigace v nabídkách“ (strana 28).

Některé funkce nemusí být k dispozici v některých zemích/oblastech.

Digitální ladění

Automatické digitální ladění

Naladí dostupné digitální kanály.

Tato volba umožňuje nové naladění televizoru po přestěhování nebo vyhledání nových kanálů, které byly spuštěny na vysílači. Podrobnosti viz „Automatické naladění televizoru“ na straně 7.

Editace seznamu programů

Odstraňuje všechny nepožadované digitální kanály uložené v televizoru a mění pořadí digitálních kanálů uložených v televizoru.

1 Stiskněte \uparrow/\downarrow k výběru kanálu, který chcete odstranit nebo přesunout na novou pozici.

Stisknutím číselných tlačítek zadejte známé třímístné číslo programu požadovaného vysílání.

2 Odstraňte nebo změňte pořadí digitálních kanálů následovně:

Odstranění digitálního kanálu

Stiskněte \oplus . Po zobrazení ověřovací zprávy stiskněte \leftarrow k výběru „Ano“, poté stiskněte \oplus .

Změna pořadí digitálních kanálů

Stiskněte \rightleftarrows , poté stiskněte \uparrow/\downarrow k výběru nové pozice pro kanál a stiskněte \leftarrow .

3 Stiskněte RETURN.

Manuální digitální ladění

Ladí digitální kanály ručně. Tato vlastnost je k dispozici, když je „Automatické digitální ladění“ nastaven na „Pozemní“.

1 Stiskněte číselné tlačítko k výběru kanálu, který chcete ručně ladit. Poté stiskněte \uparrow/\downarrow pro naladění kanálu.

2 Když jsou nalezeny dostupné kanály, stiskněte \uparrow/\downarrow k výběru kanálu, který chcete uložit. Poté stiskněte \oplus .



3 Stiskněte \uparrow/\downarrow k výběru čísla programu, kam chcete uložit nový kanál, poté stiskněte \oplus .

Opakujte výše uvedený postup pro ruční naladění ostatních kanálů.

Nastavení titulků

„Nastavení titulků“: Když je zvoleno „Pro neslyšící“, mohou se s titulky také zobrazit i některé vizuální pomůcky (pokud televizní kanál takovou informaci vysílá).















„Jazyk titulků“: Vybírá, které jazykové titulky se zobrazují.

Nastavení zvuk. doprovodu	<p>„Typ zvuk. doprovodu“: Když je zvoleno „Pro neslyšící“ přepne na vysílání pro sluchově znevýhodněné.</p> <p>„Jazyk zvuk. doprovodu“: Vybírá jazyk použitý pro program. Některé digitální kanály mohou pro program vysílat zvuk v několika jazycích.</p> <p>„Zvukový popis“: Poskytuje zvukový popis (vyprávění) vizuálních informací v případě, že televizní kanály takové informace vysílají.</p> <p>„Poměr hlasitostí“: Nastavuje výstupní úroveň hlavního zvuku televizoru a zvukového popisu.</p> <p>„Dynamický rozsah“: Vyrovnává rozdíly v úrovni zvuku mezi různými kanály. Vezměte na vědomí, že tato funkce nemusí mít na některé kanály žádný vliv.</p> <p>„Optický výstup“: Vybírá zvukový signál, který je přiváděn do zásuvky DIGITAL OUT (OPTICAL) na zadní straně televizoru. Nastavte na „Auto“, pokud je připojeno zařízení kompatibilní s Dolby Digital. Nastavte na „PCM“, jestliže je připojeno nekompatibilní zařízení.</p>
Informace o programu	<p>„Základní“: Zobrazuje informace o programu v digitálním pruhu.</p> <p>„Úplné“: Zobrazuje informace o programu v digitálním pruhu a podrobné informace o programu pod tímto pruhem.</p>
Rozhlas-spořič obrazovky	<p>Při poslouchání rádiového vysílání se zobrazuje na obrazovce tapeta. Barvu tapety na obrazovce můžete vybrat nebo zvolit zobrazení náhodné barvy. Pro dočasné zrušení zobrazení tapety na obrazovce stiskněte libovolné tlačítko.</p>
Rodičovský zámek	<p>Nastavuje věkové omezení programů. Jakýkoliv program, který překračuje věkové omezení, lze sledovat jen po správném zadání kódu PIN.</p> <ol style="list-style-type: none"> 1 Stiskněte číselná tlačítka pro zadání existujícího kódu PIN. Pokud jste dříve PIN nezadali, objeví se obrazovka pro zadání kódu PIN. Řiďte se instrukcemi „Kód PIN“ uvedenými níže. 2 Stiskněte  k výběru věkového omezení nebo „Žádný“ (pro neomezené sledování), poté stiskněte . 3 Stiskněte RETURN.
Kód PIN	<p>Pro první nastavení kódu PIN</p> <ol style="list-style-type: none"> 1 Stiskněte číselná tlačítka pro zadání nového kódu PIN. 2 Stiskněte RETURN. <p>Pro změnu kódu PIN</p> <ol style="list-style-type: none"> 1 Stiskněte číselná tlačítka pro zadání existujícího kódu PIN. 2 Stiskněte číselná tlačítka pro zadání nového kódu PIN. 3 Stiskněte RETURN. <p> Kód PIN s hodnotou 9999 je vždy akceptován.</p>

Technické nastavení	<p>„Auto aktual. vysílaců“: Dovoluje televizoru detekovat a ukládat nové digitální služby, tak jak se stávají dostupnými.</p> <p>„Stážení softwaru“: Dovoluje televizoru automaticky přijímat volné softwarové aktualizace přes existující anténu/kabel (když jsou zveřejněny). Doporučuje se nechat po celou dobu tuto volbu nastavenou na „Zap“. Pokud nechcete, aby byl software aktualizován, nastavte volbu na „Vyp“.</p> <p>„O systému“: Zobrazuje aktuální verzi softwaru a úroveň signálu.</p> <p>„Časové pásmo“: Umožňuje ruční volbu časového pásma, ve kterém se nacházíte, pokud není stejné jako standardní nastavení časového pásma pro vaši zemi/oblast.</p> <p>„Aut. nastav. letního času“: Nastavuje, zda automaticky přepínat či nepřepínat mezi letním a zimním časem.</p> <ul style="list-style-type: none"> • „Vyp“: Čas se zobrazuje podle časového rozdílu nastaveného v „Časové pásmo“. • „Zap“: Automaticky přepíná mezi letním a zimním časem podle kalendáře.
----------------------------	---

Nastavení modulu CA	Dovoluje přístup k placeným televizním službám, jakmile získáte modul podmíněného přístupu (CAM) a dekodovací kartu. Umístění zásuvky  (PCMCLA) viz strana 21.
----------------------------	---

Specifikace

Název modelu	KDL-40W3000	KDL-46W3000	KDL-52W3000
Systém			
Systém panelu	Panel LCD (displej s kapalnými krystaly)		
Televizní systém	Analogový: V závislosti na výběru země/oblasti: B/G/H, D/K, L, I Digitální: DVB-T/DVB-C		
Systém barev/videosystém	Analogový: PAL, SECAM, NTSC 3.58, 4.43 (pouze vstupní video) Digitální: MPEG-2 MP@ML/HL, MPEG-4 HP@L3/L4		
Rozsah kanálů	Analogový: VHF: E2–E12/UHF: E21–E69/CATV: S1–S20/HYPER: S21–S41 D/K: R1–R12, R21–R69/L: F2–F10, B–Q, F21–F69/I: UHF B21–B69 Digitální: VHF/UHF		
Zvukový výstup	11 W + 11 W		
Vstupní/výstupní konektory			
Anténa/kabel	75 ohmová externí zásuvka pro VHF/UHF		
 1	21 pinový konektor typu scart (standard CENELEC) včetně audio/video vstupu, vstupu RGB a televizního audio/video výstupu.		
 2 (SmartLink)	21 pinový konektor typu scart (standard CENELEC) včetně audio/video vstupu, vstupu RGB, volitelného audio/video výstupu a rozhraní SmartLink.		
 3/  4	Podporované formáty: 1080p, 1080i, 720p, 576p, 576i, 480p, 480i Y: 1 Vp-p, 75 ohmů, 0,3 V negativní synch./Pb/Cb: 0,7 Vp-p, 75 ohmů/ Pr/Cr: 0,7 Vp-p, 75 ohmů		
 3/  4	Audio vstup (konektory phono jack): 500 mVrms, Impedance: 47 kiloohmů		
HDMI IN 5, 6, 8	Video: 1080/24p, 1080p, 1080i, 720p, 576p, 576i, 480p, 480i Audio: Dvoukanálový lineární s modulací PCM 32, 44,1 a 48 kHz, 16, 20 a 24 bitů Analogový audio vstup (konektory phono jack): 500 mVrms, Impedance: 47 kiloohmů (pouze HDMI IN 5) Vstup PC (viz strana 49)		
 7	Vstup S video (4 pinový konektor mini DIN)		
 7	Video vstup (konektor phono jack)		
 7	Audio vstup (konektory phono jack)		
 -	DIGITAL OUT (OPTICAL) (konektor digitální optický jack)/Audio výstup (konektory phono jack)		
PC IN 	Vstup PC (15 pinový konektor D-sub) (viz strana 49) G: 0,7 Vp-p, 75 ohmů, nesynch. pro zelenou/B: 0,7 Vp-p, 75 ohmů/ R: 0,7 Vp-p, 75 ohmů/HD: 1-5 Vp-p/VD: 1-5 Vp-p  Audio vstup PC (konektor jack mini)		
	Konektor sluchátek		
	Štěrbina na modul CAM (modul podmíněného přístupu)		

Název modelu		KDL-40W3000	KDL-46W3000	KDL-52W3000
Napájení a ostatní				
Požadavky napájení		220–240 V AC, 50 Hz		
Velikost obrazovky		40 palců (cca 101,6 cm měřeno diagonálně)	46 palců (cca 116,8 cm měřeno diagonálně)	52 palců (cca 132,2 cm měřeno diagonálně)
Rozlišení obrazu		1 920 bodů (horizontálně) × 1 080 řádků (vertikálně)		
Spotřeba energie		220 W	270 W	305 W
Spotřeba energie v pohotovostním režimu*		0,3 W		
Rozměry (š × v × h)	(s podstavcem)	cca 992 × 688 × 265 mm	cca 1 135 × 779 × 306 mm	cca 1 278 × 874 × 384 mm
	(bez podstavce)	cca 992 × 643 × 122 mm	cca 1 135 × 734 × 122 mm	cca 1 278 × 832 × 123 mm
Hmotnost	(s podstavcem)	cca 25,5 kg	cca 32,5 kg	cca 43,5 kg
	(bez podstavce)	cca 22,0 kg	cca 28,5 kg	cca 36,0 kg
Dodávané příslušenství		Viz „1: Kontrola příslušenství“ na straně 4.		
Volitelné příslušenství		Nástěnného montážního rámu SU-WL500		
		Podlahový stojan SU-FL62		
		Stojan televizoru SU-FL300M		

* Specifikované spotřeby v pohotovostním režimu je dosaženo poté, co televizor dokončí nutné interní procesy.

Úpravy designu a technických vlastností bez předchozího upozornění.

Referenční tabulka vstupních signálů PC

Signály	Horizontálně (pixely)	Vertikálně (řádky)	Horizontální frekvence (kHz)	Vertikální frekvence (Hz)	Standard
VGA	640	480	31,5	60	VGA
	640	480	37,5	75	VESA
	720	400	31,5	70	VGA-T
SVGA	800	600	37,9	60	pokyny VESA
	800	600	46,9	75	VESA
XGA	1024	768	48,4	60	pokyny VESA
	1024	768	56,5	70	VESA
	1024	768	60,0	75	VESA
WXGA	1280	768	47,4	60	VESA
	1280	768	47,8	60	VESA
	1280	768	60,3	75	
	1360	768	47,7	60	VESA
SXGA	1280	1024	64,0	60	VESA
	1280	1024	80,0	75	VESA
HDTV	1920	1080	67,5	60	

- Vstup PC u tohoto televizoru nepodporuje synchronizaci pro zelenou nebo kompozitní synchronizaci.
- Vstup PC u tohoto televizoru nepodporuje prokládané signály.
- Pro nejlepší kvalitu obrazu z osobního počítače se doporučuje použít signály (tučně vtištěné) ve výše uvedené tabulce s vertikálními frekvencemi o velikosti 60 Hz. V režimu plug and play budou signály s 60 Hz vertikálními frekvencemi zvoleny automaticky.

Řešení problémů

Zkontrolujte, zda indikátor  (pohotovostní režim) bliká červeně.

Když bliká

Autodiagnostické funkce jsou aktivovány.

- 1 Spočítejte, kolikrát indikátor  (pohotovostní režim) zabliká mezi každým dvousekundovým přerušením.

Například, indikátor třikrát zabliká, potom nastane dvousekundová pauza, za kterou následují další tři bliknutí atd.



- 2 Stiskněte  na horním okraji televizoru a vypněte jej, odpojte síťový kabel a informujte svého prodejce nebo servisní centrum Sony o tom, jak indikátor bliká (počet bliknutí).

Když neblíká



- 1 Zkontrolujte položky v níže uvedené tabulce.
- 2 Pokud problém stále přetrvává, nechte televizor opravit kvalifikovaným opravářem.

Obraz

Žádný obraz (obrazovka je tmavá) a žádný zvuk

- Zkontrolujte připojení antény/kabelu.
- Připojte televizor do sítě a stiskněte  na horním okraji televizoru.
- Pokud se indikátor  (pohotovostní režim) rozsvítí červeně, stiskněte TV .

Žádný obraz nebo žádná informační nabídka ze zařízení připojeného ke konektoru scart

- Stiskněte / pro zobrazení seznamu připojených zařízení, poté vyberte požadovaný vstup.
- Zkontrolujte propojení mezi volitelným zařízením a televizorem.

Zdvojení obrazů nebo vícenásobné zobrazení

- Zkontrolujte připojení antény/kabelu.
- Zkontrolujte umístění a směr antény.

Na obrazovce je pouze šumění

- Zkontrolujte, zda anténa není zlomená nebo ohnutá.
- Zkontrolujte, zda anténa není na konci své životnosti (od tří do pěti let při normálním použití, jeden až dva roky na pobřeží).

Zkreslený obraz (tečkované čáry nebo pruhy)

- Udržujte televizor z dosahu zdrojů elektrického šumu, jako například automobilů, motocyklů, vysoušečů vlasů nebo optických zařízení.
- Při instalaci volitelných zařízení ponechte určitý prostor mezi volitelným zařízením a televizorem.
- Ujistěte se, že anténa/kabel je připojena pomocí příloženého koaxiálního kabelu.
- Uchovávejte televizní kabel antény/kabelu mimo ostatní propojovací kabely.

Obraz nebo zvuk při sledování televizního kanálu šumí

- Nastavte „AFT“ (automatické jemné ladění) pro získání lepšího přijímaného obrazu (strana 43).

Na obrazovce se objevují malé černé a/nebo světlé body

- Obraz obrazové jednotky se skládá z pixelů. Malé černé a/nebo světlé body (pixely) na obrazovce neznamenají špatnou funkci.

Programy nemají barvu



- Vyberte „Reset“ (strana 29).

Při sledování signálu ze zásuvek 3 nebo 4 není zobrazena barva nebo jsou barvy nerovnoměrné

- Zkontrolujte zapojení zásuvek  3 nebo 4 a proveďte, zda jsou všechny konektory pevně zastrčeny ve svých zásuvkách.

Zvuk

Žádný zvuk, ale dobrý obraz

- Stiskněte  +/- nebo  (Vypnutí zvuku).
- Zkontrolujte, zda je „Reproduktor“ nastaven na „TV reproduktory“ (strana 38).
- Při použití vstupu HDMI s diskem Super Audio CD nebo DVD-Audio se na výstupu DIGITAL OUT (Optical) nemusí objevit zvukový signál.

Kanály

Požadovaný kanál nelze zvolit

- Přepněte mezi digitálním a analogovým režimem a vyberte požadovaný digitální/analogový kanál.

Některé kanály jsou prázdné

- Pouze zakódovaný/předplacený kanál. Předplaťte si placenou televizní službu.
- Kanál se využívá jen pro data (žádný obraz nebo zvuk).
- Kontaktujte poskytovatele vysílání ohledně podrobností k vysílání.

Digitální kanály se nezobrazují

- Kontaktujte místního dodavatele a zjistěte, zda je ve vaší oblasti k dispozici digitální vysílání.
- Použijte anténu s vyšším ziskem.

Obecné

Televizor se automaticky vypne (televizor přechází do pohotovostního režimu)

- Zkontrolujte, zda je „Časovač vypnutí“ aktivováno nebo ověřte nastavení „Doba trvání“ pro „Časovač zapnutí“ (strana 39).
- Pokud není v televizním režimu po dobu 10 minut přijímán žádný signál a není provedena žádná činnost, televizor se automaticky přepne do pohotovostního režimu.

Televizor se automaticky zapne

- Zkontrolujte, zda je „Časovač zapnutí“ aktivováno (strana 39).

Některé vstupní zdroje nelze vybrat

- Vyberte „AV předvolby“ a zrušte „Přeskočit“ vstupního zdroje (strana 39).

Dálkové ovládání nefunguje

- Vyměňte baterie.

Do seznamu oblíbených programů nelze přidat kanál

- V seznamu oblíbených programů lze uložit až 999 kanálů.

Na obrazovce se objeví zpráva „Demo režim: Zapnutý“

- Zvolte „Obnovit všech. nast.“ v nabídce „Nastavení“ (strana 41).

Ne všechny kanály jsou naladěny pro kabel

- Podívejte se na webové stránky technické podpory pro kabelové informace.
<http://support.sony-europe.com/TV/DVBC/>

KDL-52W3000
KDL-46W3000
KDL-40W3000

<http://www.sony.net/>

3-219-140-61(1)