

Συσκευή αναπαραγωγής ψηφιακών μέσων DAB/FM/MW/LW

Οδηγίες χρήσης

EL

**Για να ακυρώσετε την οθόνη επίδειξης (DEMO),
βλέπε σελίδα 12.**

Για τη σύνδεση/εγκατάσταση, βλέπε σελίδα 20.



* 4 5 8 3 5 7 4 1 1 * (1)

Για ασφάλεια, φροντίστε να εγκαταστήσετε τη μονάδα στο ταμπλό του αυτοκινήτου καθώς η πίσω πλευρά της μονάδας θερμαίνεται κατά τη χρήση.

Για λεπτομέρειες, βλ. «Σύνδεση/Εγκατάσταση» (σελίδα 20).

Η πινακίδα ονόματος που δείχνει την τάση λειτουργίας, π.χ., βρίσκεται στη βάση του περιβλήματος.

Ειδοποίηση για τους πελάτες: οι ακόλουθες πληροφορίες ισχύουν μόνο για εξοπλισμό που πωλείται σε χώρες στις οποίες ισχύουν οι οδηγίες της ΕΕ

Κατασκευαστής: Sony Corporation, 1-7-1 Konan Minato-ku Tokyo, 108-0075 Ιαπωνία

Για συμμόρφωση προϊόντων ΕΕ: Sony Belgium, bijkantoor van Sony Europe Limited, Da Vincilaan 7-D1, 1935 Zaventem, Βέλγιο



Απόρριψη παλαιών μπαταριών και ηλεκτρικών και ηλεκτρονικών συσκευών (ισχύει στην Ευρωπαϊκή Ένωση και άλλες ευρωπαϊκές χώρες με ξεχωριστά συστήματα αποκομιδής)

Το σύμβολο αυτό επάνω στο προϊόν, τη μπαταρία ή τη συσκευασία υποδεικνύει ότι είναι πρέπει να μεταχειρίζεστε το προϊόν και τη μπαταρία ως κοινά οικιακά απορρίμματα. Σε ορισμένες μπαταρίες, το σύμβολο αυτό ενδέχεται να χρησιμοποιείται σε συνδυασμό με ένα χημικό σύμβολο. Τα χημικά σύμβολα του υδραργύρου (Hg) ή του μολύβδου (Pb) προστίθενται εάν η μπαταρία περιέχει περισσότερο από 0,0005% υδράργυρο ή 0,004% μολύβδο. Με τη διασφάλιση της σωστής απόρριψης αυτών των προϊόντων και μπαταριών συμβάλλετε στην αποτροπή ενδεχόμενων αρνητικών επιπτώσεων προς το περιβάλλον και την ανθρώπινη υγεία, οι οποίες, σε διαφορετική περίπτωση, θα μπορούσαν να προκληθούν από ακατάλληλη διαχείριση αποβλήτων. Η ανακύκλωση υλικών συμβάλλει στην εξοικονόμηση φυσικών πόρων.

Στην περίπτωση προϊόντων τα οποία για λόγους ασφάλειας, απόδοσης ή ακεραιότητας των δεδομένων απαιτούν μόνιμη σύνδεση με μια ενσωματωμένη μπαταρία, αυτή η μπαταρία θα πρέπει να αντικαθίσταται μόνο από εξειδικευμένο προσωπικό επισκευής. Για τη διασφάλιση της σωστής μεταχείρισης της μπαταρίας και του ηλεκτρικού και ηλεκτρονικού εξοπλισμού, παραδώστε αυτά τα προϊόντα στο τέλος της ωφέλιμης διάρκειας ζωής τους στο κατάλληλο σημείο συλλογής για την ανακύκλωση ηλεκτρικού και ηλεκτρονικού εξοπλισμού. Για τις μπαταρίες άλλου τύπου, ανατρέξτε στην ενότητα σχετικά με τη διαδικασία ασφαλούς αφαίρεσης της μπαταρίας από το προϊόν. Παραδώστε τη μπαταρία στο κατάλληλο σημείο συλλογής για την ανακύκλωση μεταχειρισμένων μπαταριών. Για λεπτομερείς πληροφορίες σχετικά με την ανακύκλωση αυτού του προϊόντος ή των μπαταριών, επικοινωνήστε με τις τοπικές δημοτικές αρχές, την υπηρεσία αποκομιδής οικιακών απορριμμάτων ή το κατάστημα από το οποίο αγοράσατε το προϊόν ή την μπαταρία.

Προειδοποίηση αν το σύστημα ανάφλεξης του αυτοκινήτου σας δεν έχει θέση ACC

Βεβαιωθείτε ότι έχετε ορίσει τη λειτουργία AUTO OFF (σελίδα 13). Η μονάδα θα απενεργοποιηθεί εντελώς και αυτόματα την ώρα που έχετε ορίσει αφού την απενεργοποιήσετε, ώστε να μην εξαντληθεί η μπαταρία. Αν δεν ορίσετε τη λειτουργία AUTO OFF, πατάτε παρατεταμένα το OFF μέχρι να εξαφανίζεται οθόνη, κάθε φορά που απενεργοποιείτε το σύστημα ανάφλεξης.

Αποποίηση σχετικά με τις υπηρεσίες που παρέχονται από τρίτα μέρη

Ενδέχεται να γίνει αλλαγή, αναστολή ή τερματισμός των υπηρεσιών που παρέχονται από τρίτα μέρη χωρίς ειδοποίηση. Η Sony δεν φέρει καμία ευθύνη για τις καταστάσεις αυτού του είδους.

Πίνακας περιεχομένων

Οδηγός εξαρτημάτων και στοιχείων ελέγχου . . . 4

Ξεκινώντας

Αφαίρεση της πρόσοψης	5
Ρύθμιση του ρολογιού	6
Σύνδεση συσκευής USB	6
Σύνδεση άλλης φορητής συσκευής ήχου	6

Ακρόαση ραδιοφώνου

Λήψη DAB	7
Χρήση FM/MW/LW	8
Χρήση του συστήματος ραδιοπληροφόρησης (RDS)	9
Επιλογή τύπων προγράμματος (PTY)	9

Αναπαραγωγή

Αναπαραγωγή συσκευής USB	10
Αναζήτηση και αναπαραγωγή κομματιών	11

Ρυθμίσεις

Ακύρωση της λειτουργίας DEMO	12
Χειρισμός βασικών λειτουργιών	12
Γενική ρύθμιση (GENERAL)	13
Ρύθμιση ήχου (SOUND)	13
Εμφάνιση ρύθμισης (DISPLAY)	14

Πρόσθετες πληροφορίες

Προφυλάξεις	14
Συντήρηση	15
Τεχνικά χαρακτηριστικά	15
Αντιμετώπιση προβλημάτων	17

Σύνδεση/Εγκατάσταση

Προφυλάξεις	20
Λίστα εξαρτημάτων για εγκατάσταση	20
Σύνδεση	21
Εγκατάσταση	23

Οδηγός εξαρτημάτων και στοιχείων ελέγχου

Κύρια μονάδα

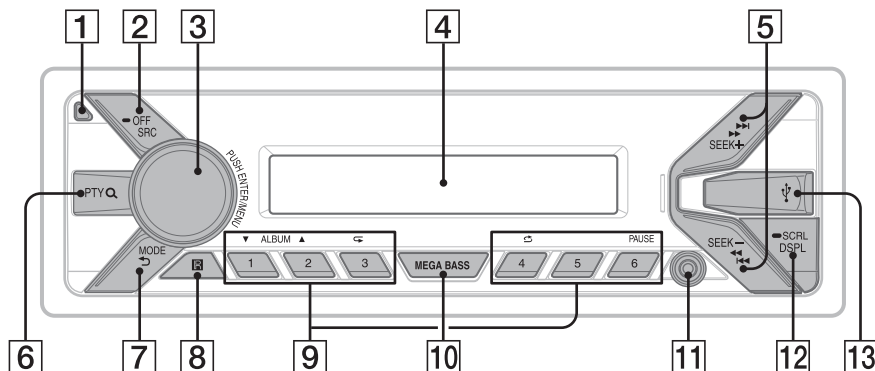

- 1** **Κουμπί απελευθέρωσης στην πρόσοψη**
- 2** **SRC (πηγή)**
Ενεργοποιήστε τη μονάδα.
Αλλάξτε την πηγή.
OFF
Πατήστε και κρατήστε για 1 δευτερόλεπτο για να απενεργοποιήσετε την πηγή και να εμφανίσετε το ρολόι.
Πατήστε παρατεταμένα περισσότερο από 2 δευτερόλεπτα για να απενεργοποιήσετε το προϊόν και την οθόνη.
- 3** **Κουμπί ελέγχου**
Περιστρέψτε το για να ρυθμίσετε την ένταση του ήχου.
PUSH ENTER
Εισαγωγή του επιλεγμένου στοιχείου.
MENU
Ανοίξτε το μενού ρύθμισης.
- 4** **Παράθυρο ενδείξεων**
- 5** **SEEK +/-**
Στη διάρκεια λήψης DAB:
Επιλέξτε υπηρεσία. Πατήστε και κρατήστε πατημένο για να αναζητήσετε για ένα σετ. Κατά τη λήψη FM/MW/LW:
Συntonίστε ραδιοφωνικούς σταθμούς αυτόματα. Πατήστε και κρατήστε πατημένο για να συντονίσετε με το χέρι.
◀◀/▶▶ (προηγούμενο/επόμενο)
◀/▶ (γρήγορη κίνηση προς τα πίσω/ γρήγορη κίνηση προς τα εμπρός)
- 6** **PTY (τύπος προγράμματος)/Q (περιήγηση) (σελίδα 7, 11)**
Στη διάρκεια λήψης DAB:
Εισέλθετε σε λειτουργία περιήγησης. Πατήστε δύο φορές για να επιλέξετε PTY. Στη διάρκεια λήψης FM:
Επιλέξτε PTY σε RDS. Κατά την αναπαραγωγή:
Εισέλθετε σε λειτουργία περιήγησης.
- 7** **MODE (σελίδα 7, 8, 11)**
↶ (πίσω)
Επιστρέψτε στην προηγούμενη οθόνη.

8 Υποδοχές για το τηλεχειριστήριο

9 Κουμπιά αριθμοί (1 έως 6)

Λάβετε αποθηκευμένες υπηρεσίες DAB ή ραδιοφωνικούς σταθμούς. Πατήστε και κρατήστε πατημένο για να αποθηκεύσετε υπηρεσίες DAB ή ραδιοφωνικούς σταθμούς.

ALBUM ▼/▲

Παραλείψτε ένα άλμπουμ για συσκευή ήχου. Πατήστε και κρατήστε πατημένο για να παραλείψετε άλμπουμ συνεχώς.

⏮ (επανάληψη)

⏪ (τυχαία σειρά)

PAUSE

10 MEGA BASS

Ενισχύει τον ήχο των μπάσων σε συγχρονισμό με το επίπεδο έντασης ήχου. Πατήστε για να αλλάξετε τη ρύθμιση MEGA BASS: [1], [2], [OFF].

11 Υποδοχή εισόδου AUX

12 DSPL (οθόνη)

Πατήστε για να αλλάξετε τα στοιχεία στην οθόνη.

➡ SCRL (κύλιση)

Πατήστε παρατεταμένα για κύλιση ενός στοιχείου στην οθόνη.

13 Θύρα USB

ΞΕΚΙΝΩΝΤΑΣ

Αφαίρεση της πρόσοψης

Μπορείτε να αποσπάσετε την πρόσοψη αυτής της μονάδας για προστασία από κλοπή.

- 1 Πατήστε παρατεταμένα το OFF ① έως ότου ενεργοποιηθεί η μονάδα, πατήστε το κουμπί απελευθέρωσης της πρόσοψης ②, έπειτα τραβήξτε το πάνελ προς το μέρος σας για να το αφαιρέσετε.

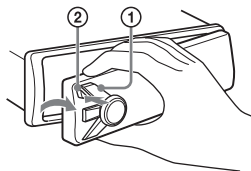

Συναγερμός προειδοποίησης

Αν απενεργοποιήσετε το διακόπτη ανάφλεξης στη θέση OFF χωρίς να αποσπάσετε την πρόσοψη, ο συναγερμός προειδοποίησης θα ηχήσει για μερικά δευτερόλεπτα. Ο συναγερμός θα ηχήσει μόνο εάν χρησιμοποιείται ο ενσωματωμένος ενισχυτής.

Τοποθέτηση της πρόσοψης

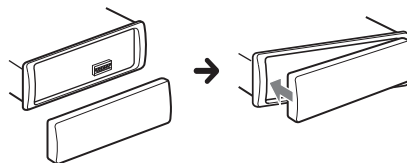

Ρύθμιση του ρολογιού

- 1 Πατήστε MENU, περιστρέψτε το κουμπί ελέγχου για να επιλέξετε το [SET GENERAL] και πατήστε το.
- 2 Περιστρέψτε το κουμπί ελέγχου για να επιλέξετε το [SET CLOCK-ADJ] και πατήστε το.
Αναβοσβήνει η ένδειξη των ωρών.
- 3 Περιστρέψτε το κουμπί ελέγχου για να ρυθμίσετε την ώρα και τα λεπτά.
Για να μετακινήσετε την ψηφιακή ένδειξη, πατήστε SEEK +/-.
- 4 Αφού ρυθμίσετε τα λεπτά, πατήστε MENU.
Η ρύθμιση ολοκληρώνεται και το ρολόι ξεκινά.

Για εμφάνιση του ρολογιού

Πατήστε το DSPL.

Σύνδεση συσκευής USB

- 1 Μειώστε την ένταση του ήχου στη μονάδα.
- 2 Συνδέστε τη συσκευή USB στη μονάδα.
Για να συνδέσετε ένα iPod/iPhone, χρησιμοποιήστε το καλώδιο σύνδεσης USB για iPod (δεν παρέχεται).

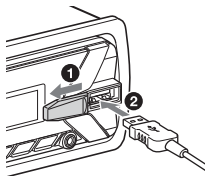

Σύνδεση άλλης φορητής συσκευής ήχου

- 1 Απενεργοποιήστε τη φορητή συσκευή ήχου.
- 2 Μειώστε την ένταση του ήχου στη μονάδα.
- 3 Συνδέστε τη φορητή συσκευή ήχου στην υποδοχή εισόδου AUX (μίνι στερεοφωνικό βύσμα) στη μονάδα με ένα καλώδιο σύνδεσης (δεν παρέχεται)*.

* Φροντίστε να χρησιμοποιήσετε βύσμα ίσιου τύπου.

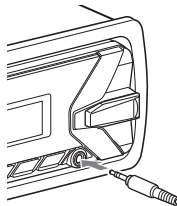

- 4 Πατήστε το SRC για να επιλέξετε [AUX].

Για να ταιριάξετε το επίπεδο της έντασης ήχου της συνδεδεμένης συσκευής με άλλες πηγές

Εκκινήστε την αναπαραγωγή της φορητής συσκευής ήχου σε μέτρια ένταση και ορίστε τη συνήθη ένταση ακρόασης στη μονάδα. Πατήστε MENU, έπειτα επιλέξτε [SET SOUND] → [SET AUX VOL] (σελίδα 14).

Ακρόαση ραδιοφώνου

Για να ακούσετε ραδιόφωνο, πατήστε SRC για να επιλέξετε [TUNER].

Όταν επιλέγεται η ζώνη DAB για πρώτη φορά αφού εγκαταστήσετε τη μπαταρία του αυτοκινήτου ή αλλάξετε τις συνδέσεις, η αρχική σάρωση ξεκινά αυτόματα. Επιτρέψτε στην αρχική σάρωση να τελειώσει. (Εάν διακοπεί, η αρχική σάρωση θα ξεκινήσει ξανά την επόμενη φορά που θα επιλέξετε τη ζώνη DAB.) Εάν δεν αποθηκευτεί σταθμός DAB από την αρχική σάρωση, εκτελέστε αυτόματη σάρωση (σελίδα 8).

Συμβουλή

Θέστε το [SET ANT-PWR] στο [ON] (προεπιλογή) ή το [OFF] ανάλογα με τον τύπο της κεραίας DAB (σελίδα 13).

Λήψη DAB

Το DAB (Digital Audio Broadcasting) είναι ένα σύστημα μετάδοσης σε επίπεδα δίκτυα. Οι σταθμοί DAB δημιουργούν δέσμες ραδιοφωνικών προγραμμάτων («υπηρεσίες») σε ένα σύνολο και κάθε υπηρεσία περιέχει ένα ή περισσότερα στοιχεία. Η ίδια υπηρεσία μπορεί ορισμένες φορές να ληφθεί σε διαφορετικές συχνότητες.

Αναζήτηση υπηρεσιών με το χέρι

- 1 Πατήστε το MODE για να επιλέξετε [DB1], [DB2] ή [DB3].
- 2 Πατήστε το SEEK +/- για να αναζητήσετε σε ένα σύνολο μια υπηρεσία. Πατήστε και κρατήστε πατημένο το SEEK +/- για να αναζητήσετε διαφορετικά σύνολα. Η σάρωση σταματά όταν η μονάδα λαμβάνει μια υπηρεσία/σύνολο. Πραγματοποιήστε αναζήτηση έως ότου λάβετε την υπηρεσία που επιθυμείτε.

Αποθήκευση μιας υπηρεσίας με το χέρι

- 1 Ενώ λαμβάνετε την υπηρεσία που θέλετε να αποθηκεύσετε, πατήστε παρατεταμένα ένα αριθμητικό κουμπί (1 έως 6) έως ότου εμφανιστεί το [MEM].

Λήψη αποθηκευμένων υπηρεσιών

- 1 Αφού επιλέξετε την επιθυμητή ζώνη, πατήστε ένα αριθμητικό κουμπί (1 έως 6).

Αναζήτηση μιας υπηρεσίας με το όνομα (Quick-BrowZer™)

Μπορείτε να εμφανίσετε μια λίστα υπηρεσιών για εύκολη αναζήτηση.

- 1 Κατά τη λήψη DAB, πατήστε Q (περιήγηση). Η μονάδα εισέρχεται σε κατάσταση Quick-BrowZer και εμφανίζεται η λίστα υπηρεσιών.
- 2 Περιστρέψτε το κουμπί ελέγχου για να επιλέξετε την επιθυμητή υπηρεσία, έπειτα πατήστε το. Ξεκινά η λήψη.

Για να εξέλθετε από τη λειτουργία Quick-BrowZer

Πατήστε το  (πίσω).

Ρύθμιση των ανακοινώσεων DAB

Συγκεκριμένοι τύποι ανακοινώσεων DAB που ορίζετε εσείς μπορούν να διακόψουν την επί του παρόντος επιλεγμένη πηγή.

- 1 Κατά τη λήψη DAB, πατήστε MENU, περιστρέψτε το κουμπί ελέγχου για να επιλέξετε το [SET GENERAL] και πατήστε το.

- 2 Περιστρέψτε το κουμπί ελέγχου για να επιλέξετε το [SET ANNOUNCE] και πατήστε το.
- 3 Περιστρέψτε το κουμπί ελέγχου για να επιλέξετε [SET ANNC-ON] ή [SET ANNC-OFF], έπειτα πατήστε το.

Σημείωση

Κατά την ανακοίνωση DAB, η ένταση ήχου ρυθμίζεται στο επίπεδο που ορίζεται για το TA στο RDS (σελίδα 9).

Για να ακούσετε το ίδιο ή παρόμοιο πρόγραμμα ακόμα και στη διάρκεια κακής λήψης

Θέστε το [SET SOFTLINK] στο [ON] (σελίδα 13). Το [FM-LINK] ανάβει όταν λαμβάνεται το αντίστοιχο πρόγραμμα FM.

Το «Hard Link» ακολουθεί το ίδιο πρόγραμμα και το «Soft Link» ακολουθεί ένα παρόμοιο πρόγραμμα.

SOFT LINK	DAB		FM	
	Hard Link	Soft Link	Hard Link	Soft Link
OFF	○		○	
ON	○	○	○	○

Ενημέρωση της λίστας υπηρεσιών αυτόματα (Αυτόματη σάρωση)

- 1 Πατήστε το MODE για να επιλέξετε [DB1], [DB2] ή [DB3].
- 2 Πατήστε MENU, περιστρέψτε το κουμπί ελέγχου για να επιλέξετε το [SET GENERAL] και πατήστε το.
- 3 Περιστρέψτε το κουμπί ελέγχου για να επιλέξετε το [SET AUTOSCAN] και πατήστε το.

Η μονάδα ενημερώνει τη λίστα υπηρεσιών στη λειτουργία Quick-BrowZer.

Χρήση FM/MW/LW

Αυτόματη αποθήκευση (BTM)

- 1 Πατήστε το MODE για να αλλάξετε ζώνη (FM1, FM2, MW ή LW).
- 2 Πατήστε MENU, περιστρέψτε το κουμπί ελέγχου για να επιλέξετε το [SET GENERAL] και πατήστε το.
- 3 Περιστρέψτε το κουμπί ελέγχου για να επιλέξετε το [SET BTM] και πατήστε το. Η μονάδα αποθηκεύει σταθμούς με σειρά συχνότητας στα αριθμητικά πλήκτρα.

Συντονισμός

- 1 Πατήστε το MODE για να αλλάξετε ζώνη (FM1, FM2, MW ή LW).
- 2 Εκτελέστε τη διαδικασία συντονισμού.

Για να συντονίσετε με το χέρι Πατήστε παρατεταμένα το SEEK +/- για να εντοπίσετε τη συχνότητα κατά προσέγγιση, έπειτα πατήστε το SEEK +/- επαναλαμβανόμενα για να συντονιστείτε καλύτερα στην επιθυμητή συχνότητα.

Για να συντονίσετε αυτόματα

Πατήστε το SEEK +/-.

Η σάρωση σταματά όταν η μονάδα λαμβάνει έναν σταθμό.

Αποθήκευση με το χέρι

- 1 Ενώ λαμβάνετε το σταθμό που θέλετε να αποθηκεύσετε, πατήστε παρατεταμένα ένα αριθμητικό κουμπί (1 έως 6) έως ότου εμφανιστεί το [MEM].

Λήψη των αποθηκευμένων σταθμών

- 1 Επιλέξτε τη ζώνη, έπειτα, πατήστε ένα αριθμητικό κουμπί (1 έως 6).

Χρήση του συστήματος ραδιοπληροφόρησης (RDS)

Ρύθμιση εναλλακτικών συχνοτήτων (AF) και δελτίο κυκλοφορίας (TA)

Το AF επανασυντονίζει διαρκώς το σταθμό στο πιο ισχυρό σήμα σε ένα δίκτυο και το TA παρέχει επίκαιρες πληροφορίες για την κυκλοφορία ή προγράμματα κυκλοφορίας (TP) ένα λαμβάνονται.

- 1 Πατήστε MENU, περιστρέψτε το κουμπί ελέγχου για να επιλέξετε το [SET GENERAL] και πατήστε το.
- 2 Περιστρέψτε το κουμπί ελέγχου για να επιλέξετε το [SET AF/TA] και πατήστε το.
- 3 Περιστρέψτε το κουμπί ελέγχου για να επιλέξετε το [SET AF-ON], [SET TA-ON], [SET AF/TA-ON] ή [SET AF/TA-OFF], και πατήστε το.

Για να αποθηκεύσετε σταθμούς RDS με τη ρύθμιση AF και TA

Μπορείτε να προσυντονίσετε σταθμούς RDS μαζί με μια ρύθμιση AF/TA. Ορίστε το AF/TA, έπειτα αποθηκεύστε το σταθμό με BTM ή με το χέρι. Εάν προσυντονίσετε με το χέρι, μπορείτε να προσυντονίσετε επίσης σταθμούς μη-RDS.

Για να λαμβάνετε επείγουσες αναγγελίες

Με το AF ή το TA ενεργοποιημένο, οι επείγουσες αναγγελίες θα διακόπτουν αυτόματα την τρέχουσα επιλεγμένη πηγή.

Για να ρυθμίσετε την ένταση ήχου στη διάρκεια ενός δελτίου κυκλοφορίας

Το επίπεδο θα αποθηκεύεται στη μνήμη για επακόλουθα δελτία κυκλοφορίας, ανεξάρτητα από την κανονική ένταση ήχου.

Για να παραμείνετε με ένα περιφερειακό πρόγραμμα (REGIONAL)

Όταν είναι ενεργοποιημένες οι λειτουργίες AF και REGIONAL, δεν θα μεταβαίνετε σε άλλο περιφερειακό σταθμό με ισχυρότερο σήμα. Εάν φύγετε από την περιοχή λήψης αυτού του περιφερειακού προγράμματος, θέστε το [SET REG-OFF] στο [SET GENERAL] κατά τη λήψη FM (σελίδα 13).

Αυτή η λειτουργία δεν λειτουργεί στο H.B. και ορισμένες άλλες περιοχές.

Λειτουργία Τοπικού Συνδέσμου (μόνο H.B.)

Αυτή η λειτουργία σας επιτρέπει να επιλέξετε άλλους τοπικούς σταθμούς στην περιοχή, ακόμα κι εάν δεν είναι αποθηκευμένοι στα αριθμητικά κουμπιά σας.

Κατά τη λήψη FM, πατήστε ένα αριθμητικό κουμπί (1 έως 6) στο οποίο είναι αποθηκευμένος ένας τοπικός σταθμός. Μέσα σε 5 δευτερόλεπτα, πατήστε ξανά ένα αριθμητικό κουμπί του τοπικού σταθμού. Επαναλάβετε αυτή τη διαδικασία έως ότου αρχίσετε να λαμβάνετε τον τοπικό σταθμό.

Ρύθμιση της ώρας του ρολογιού (CT)

Τα δεδομένα CT από τη μετάδοση RDS ρυθμίζουν το ρολόι.

- 1 Ρυθμίστε το [SET CT-ON] στο [SET GENERAL] (σελίδα 13).

Επιλογή τύπων προγράμματος (PTY)

Χρησιμοποιήστε το PTY για να εμφανίσετε ή να αναζητήσετε τον τύπο προγράμματος που επιθυμείτε.

Κατά τη λήψη DAB.

- 1 Πατήστε το PTY δύο φορές.
- 2 Περιστρέψτε το κουμπί ελέγχου μέχρι να εμφανιστεί ο τύπος προγράμματος που θέλετε και μετά πατήστε το.
Η μονάδα απεικονίζει όλες τις υπηρεσίες στον επιλεγμένο τύπο προγράμματος.
- 3 Περιστρέψτε το κουμπί ελέγχου μέχρι να εμφανιστεί η επιθυμητή υπηρεσία, μετά πατήστε το.
Ξεκινά η λήψη.

Κατά τη λήψη FM.

- 1 Πατήστε το PTY.
- 2 Περιστρέψτε το κουμπί ελέγχου μέχρι να εμφανιστεί ο τύπος προγράμματος που θέλετε και μετά πατήστε το.
Η μονάδα αρχίζει να αναζητά έναν σταθμό που να μεταδίδει τον επιλεγμένο τύπο προγράμματος.

Τύπος προγράμματος

NONE (Κανένας τύπος προγράμματος)*, **NEWS** (Ειδήσεις), **AFFAIRS** (Τρέχουσες υποθέσεις), **INFO** (Πληροφορίες), **SPORT** (Αθλητικά), **EDUCATE** (Εκπαίδευση), **DRAMA** (Θέατρο), **CULTURE** (Πολιτισμός), **SCIENCE** (Επιστήμη), **VARIED** (Διάφορα), **POP M** (Μουσική ποπ), **ROCK M** (Μουσική ροκ), **EASY M** (M.O.R.), **LIGHT M** (Ελαφρά κλασική), **CLASSICS** (Σοβαρή κλασική), **OTHER M** (Άλλη μουσική), **WEATHER** (Καιρός), **FINANCE** (Οικονομικά), **CHILDREN** (Παιδικό πρόγραμμα), **SOCIAL A** (Κοινωνικές υποθέσεις), **RELIGION** (Θρησκεία), **PHONE IN** (Με συμμετοχή του ακροατήριου), **TRAVEL** (Ταξίδια), **LEISURE** (Αναψυχή), **JAZZ** (Μουσική τζαζ), **COUNTRY** (Κάουντρι), **NATION M** (Εθνική μουσική), **OLDIES** (Παλιά μουσική), **FOLK M** (Παραδοσιακή μουσική), **DOCUMENT** (Ντοκιμαντέρ)

* Μπορεί να εμφανιστεί ανάλογα με την υπηρεσία κατά τη λήψη DAB.

Αναπαραγωγή

Αναπαραγωγή συσκευής USB

Στις παρούσες Οδηγίες χρήσης, το «iPod» χρησιμοποιείται ως γενική αναφορά για τις λειτουργίες iPod σε ένα iPod και iPhone, εκτός κι εάν καθορίζεται διαφορετικά από το κείμενο ή τις εικόνες.

Για λεπτομέρειες για τη συμβατότητα του iPod σας, ανατρέξτε στην ενότητα «Σχετικά με το iPod» (σελίδα 14) ή επισκεφτείτε την τοποθεσία υποστήριξης πελατών στο οπισθόφυλλο.

Μπορούν να χρησιμοποιηθούν συσκευές USB τύπου MSC (Κατηγορία μαζικής αποθήκευσης) και MTP (Πρωτόκολλο μεταφοράς μέσω) (όπως ένας οδηγός δίσκου φλας USB, ψηφιακή συσκευή αναπαραγωγής, Android™ smartphone) συμβατές με το πρότυπο USB.

Ανάλογα με την ψηφιακή συσκευή αναπαραγωγής ή το Android smartphone, απαιτείται η ρύθμιση της λειτουργίας σύνδεσης USB στο MTP.

Σημειώσεις

- Για λεπτομέρειες για τη συμβατότητα της συσκευής USB σας, επισκεφτείτε την τοποθεσία υποστήριξης πελατών στο οπισθόφυλλο.
- Δεν υποστηρίζεται η αναπαραγωγή των εξής αρχείων.
MP3/WMA/FLAC:
 - αρχεία με προστασία πνευματικών δικαιωμάτων
 - αρχεία DRM (Διαχείριση ψηφιακών δεδομένων)
 - αρχεία ψηφιακού ήχου πολλαπλών καναλιών MP3/WMA:
 - αρχεία μη απωλεστικής συμπίεσης

1 Συνδέστε μια συσκευή USB στη θύρα USB (σελίδα 6).

Η αναπαραγωγή ξεκινά.

Αν μια συσκευή είναι ήδη συνδεδεμένη, για να ξεκινήσετε την αναπαραγωγή, πατήστε το SRC για να επιλέξετε το [USB] (Η ένδειξη [IPD] εμφανίζεται στην οθόνη όταν αναγνωριστεί το iPod).

2 Ρυθμίστε την ένταση ήχου στη μονάδα.

Για διακοπή της αναπαραγωγής

Κρατήστε πατημένο το πλήκτρο OFF για 1 δευτερόλεπτο.

Για αφαίρεση της συσκευής

Διακόψτε την αναπαραγωγή και στη συνέχεια αφαιρέστε τη συσκευή.

Προειδοποίηση για iPhone

Όταν συνδέετε ένα iPhone μέσω USB, η ένταση ήχου της φωνητικής κλήσης ελέγχεται από το iPhone και όχι από τη μονάδα. Μην αυξήσετε κατά λάθος την ένταση του ήχου στη μονάδα κατά τη διάρκεια μιας κλήσης, καθώς μπορεί να ηχήσει ένας δυνατός ήχος όταν ολοκληρωθεί η κλήση.

Χειρισμός ενός iPod απευθείας (Έλεγχος από συνεπιβάτη)

- 1 Στη διάρκεια της αναπαραγωγής, πατήστε παρατεταμένα το MODE έως ότου εμφανιστεί το [MODE IPOD].



Οι χειρισμοί του iPod καθίστανται διαθέσιμοι. Σημειώστε ότι η ένταση ήχου μπορεί να ρυθμιστεί μόνο από τη μονάδα.

Για έξοδο από τον έλεγχο από συνεπιβάτη

Πατήστε παρατεταμένα το MODE έως ότου εμφανιστεί το [MODE AUDIO].

Αναζήτηση και αναπαραγωγή κομματιών



Επαναλαμβανόμενη και τυχαία αναπαραγωγή

- 1 Στη διάρκεια της αναπαραγωγής, πατήστε το  (επαναλαμβανόμενη) ή το  (τυχαία) επαναλαμβανόμενα για να επιλέξετε την επιθυμητή λειτουργία αναπαραγωγής.

Η αναπαραγωγή στην επιλεγμένη λειτουργία αναπαραγωγής μπορεί να καθυστερήσει να ξεκινήσει.

Οι διαθέσιμες λειτουργίες αναπαραγωγής διαφέρουν ανάλογα με την επιλεγμένη πηγή ήχου.

Αναζήτηση κομματιού με όνομα (Quick-BrowZer™)

- 1 Κατά την αναπαραγωγή USB, πατήστε το  (περιήγηση)* για να εμφανιστεί η λίστα κατηγοριών αναζήτησης. Όταν εμφανιστεί η λίστα με τα κομμάτια, πατήστε το  (πίσω) επαναλαμβανόμενα για να εμφανιστεί η επιθυμητή κατηγορία αναζήτησης.

* Κατά την αναπαραγωγή USB, πατήστε  (περιήγηση) για πάνω από 2 δευτερόλεπτα για να επιστρέψετε απευθείας στην αρχή της λίστας με τις κατηγορίες.

- 2 Περιστρέψτε το κουμπί ελέγχου για να επιλέξετε την κατηγορία αναζήτησης που θέλετε και μετά πατήστε το για επιβεβαίωση.
- 3 Επαναλάβετε το βήμα 2 για αναζήτηση του κομματιού που θέλετε. Η αναπαραγωγή ξεκινά.

Για να εξέλθετε από τη λειτουργία Quick-BrowZer Πατήστε το Q (περιήγηση).

Αναζήτηση παραλείποντας στοιχεία (Λειτουργία μετάβασης)

- 1 Πατήστε το Q (περιήγηση).
- 2 Πατήστε το SEEK +.
- 3 Περιστρέψτε το κουμπί ελέγχου για να επιλέξετε το στοιχείο.
Παραλείπετε στοιχεία στη λίστα κατά βήματα 10% του συνολικού αριθμού στοιχείων.
- 4 Πατήστε το ENTER για να επιστρέψετε στη λειτουργία Quick-BrowZer.
Εμφανίζεται το επιλεγμένο στοιχείο.
- 5 Περιστρέψτε το κουμπί ελέγχου για να επιλέξετε το στοιχείο που θέλετε και πατήστε το.
Η αναπαραγωγή ξεκινά.

Ρυθμίσεις

Ακύρωση της λειτουργίας DEMO

Μπορείτε να ακυρώσετε την εμφάνιση της επίδειξης η οποία εμφανίζεται, όταν η πηγή είναι απενεργοποιημένη και εμφανίζεται το ρολόι.

- 1 Πατήστε MENU, περιστρέψτε το κουμπί ελέγχου για να επιλέξετε το [SET GENERAL] και πατήστε το.
- 2 Περιστρέψτε το κουμπί ελέγχου για να επιλέξετε το [SET DEMO] και πατήστε το.
- 3 Περιστρέψτε το κουμπί ελέγχου για να επιλέξετε το [SET DEMO-OFF] και πατήστε το.
Η ρύθμιση ολοκληρώθηκε.
- 4 Πατήστε το ⏪ (πίσω) δύο φορές.
Η οθόνη επανέρχεται στην κανονική λήψη/λειτουργία αναπαραγωγής.

Χειρισμός βασικών λειτουργιών

Μπορείτε να ρυθμίσετε στοιχεία στις ακόλουθες κατηγορίες ρύθμισης:
Γενική ρύθμιση (GENERAL), Ρύθμιση ήχου (SOUND), Ρύθμιση οθόνης (DISPLAY)

- 1 Πατήστε το MENU.
- 2 Περιστρέψτε το κουμπί ελέγχου για να επιλέξετε την κατηγορία ρύθμισης και πατήστε το.
Τα στοιχεία που μπορούν να ρυθμιστούν διαφέρουν ανάλογα με την πηγή και τις ρυθμίσεις.

3 Περιστρέψτε το κουμπί ελέγχου για να επιλέξετε το στοιχείο που θέλετε και πατήστε το.

Για επιστροφή στην προηγούμενη ένδειξη Πατήστε το  (πίσω).

Γενική ρύθμιση (GENERAL)

DEMO (επίδειξη)

Ενεργοποιεί τη λειτουργία επίδειξης: [ON], [OFF].

CLOCK-ADJ (ρύθμιση ρολογιού) (σελίδα 6)

CAUT ALM (συναγερμός προειδοποίησης)

Ενεργοποιεί τον συναγερμό προειδοποίησης: [ON], [OFF] (σελίδα 5).
(Διατίθεται μόνο ενώ η πηγή είναι απενεργοποιημένη και εμφανίζεται το ρολόι.)

BEEP

Ενεργοποιεί το χαρακτηριστικό ήχο: [ON], [OFF].

AUTO OFF

Απενεργοποιείται αυτόματα έπειτα από το χρόνο που έχετε ορίσει, όταν απενεργοποιηθεί η μονάδα: [NO], [30S] (30 δευτερόλεπτα), [30M] (30 λεπτά), [60M] (60 λεπτά).

CT (ώρα ρολογιού)

Ενεργοποιεί τη λειτουργία CT: [ON], [OFF].

AF/TA (εναλλακτικές συχνότητες/δελτίο κυκλοφορίας)

Επιλέγει τις εναλλακτικές συχνότητες (AF) και το δελτίο κυκλοφορίας (TA): [AF-ON], [TA-ON], [AF/TA-ON], [AF/TA-OFF].

REGIONAL

Περιορίζει τη λήψη σε μια συγκεκριμένη περιοχή: [ON], [OFF]. (Διαθέσιμο μόνο όταν λαμβάνονται σήματα FM).

BTM (βέλτιστη μνήμη συντονισμού) (σελίδα 8)

(Διατίθεται μόνο όταν έχετε επιλέξει τον δέκτη (FM/MW/LW).)

ANNOUNCE (ανακοίνωση)

Επιτρέπει τις ανακοινώσεις εκπομπής: [ON], [OFF].

SOFTLINK

Αναζητά και συντονίζεται στο παρόμοιο πρόγραμμα αυτόματα όταν το σήμα του τρέχοντος προγράμματος είναι πολύ αδύναμο για λήψη: [ON], [OFF]. (Διαθέσιμο μόνο κατά τη λήψη DAB.)

ANT-PWR (ισχύς κεραίας)

Παρέχει ρεύμα στον ακροδέκτη εισόδου της κεραίας DAB: [ON], [OFF]. (Διαθέσιμο μόνο όταν είναι απενεργοποιημένη η μονάδα ή κατά τη λήψη DAB.)

AUTOSCAN (αυτόματη σάρωση)

Εκτελεί μια αυτόματη σάρωση για να ενημερώσει τη λίστα υπηρεσιών στη λειτουργία QuickBrowZer. (Διαθέσιμο μόνο κατά τη λήψη DAB.)

Ρύθμιση ήχου (SOUND)

Αυτό το μενού ρυθμίσεων διατίθεται όταν έχει επιλεγεί οποιαδήποτε πηγή.

EQ5 PRESET

Επιλέγει μια καμπύλη ισοστάθμισης από 10 καμπύλες ισοστάθμισης ή απενεργοποιεί τη ρύθμιση: [OFF], [R&B], [ROCK], [POP], [POP], [DANCE], [HIP-HOP], [ELECTRONICA], [JAZZ], [SOUL], [COUNTRY], [CUSTOM].

Η ρύθμιση της καμπύλης ισοστάθμισης μπορεί να απομνημονευτεί για κάθε πηγή.

EQ5 SETTING

Ορίζει το EQ5 σε [CUSTOM].

BASE

Επιλέγει μια προκαθορισμένη καμπύλη ισοστάθμισης ως βάση για περαιτέρω προσαρμογή: [BAND1] (χαμηλή συχνότητα), [BAND2] (μεσαία-χαμηλή συχνότητα), [BAND3] (μεσαία συχνότητα), [BAND4] (μεσαία-υψηλή συχνότητα), [BAND5] (υψηλή συχνότητα). Μπορείτε να ρυθμίσετε τη στάθμη μεταξύ των τιμών -10 dB έως +10 dB σε βήματα του 1 dB.

BALANCE

Ρυθμίζει την ισορροπία του ήχου: [RIGHT-15] – [CENTER] – [LEFT-15].

FADER

Ρυθμίζει το σχετικό επίπεδο: [FRONT-15] – [CENTER] – [REAR-15].

AUX VOL (επίπεδο έντασης ήχου AUX)

Ρυθμίζει το επίπεδο έντασης ήχου κάθε συνδεδεμένης δευτερεύουσας συσκευής: [+18 dB] – [0 dB] – [-8 dB].

Η ρύθμιση αυτή ακυρώνει την ανάγκη προσαρμογής της έντασης του ήχου μεταξύ πηγών.

Εμφάνιση ρύθμισης (DISPLAY)

DIMMER

Αλλάζει τη φωτεινότητα της οθόνης: [ON], [OFF].

SND SYNC (συγχρονισμός ήχου)

Ενεργοποιεί το συγχρονισμό του φωτισμού με τον ήχο: [ON], [OFF].

AUTO SCR (αυτόματη κύλιση)

Εκτελεί αυτόματα κύλιση μεγάλων στοιχείων: [ON], [OFF].

(Δεν διατίθεται όταν έχει επιλεγεί το AUX ή ο δέκτης (FM/MW/LW).)

Πρόσθετες πληροφορίες

Προφυλάξεις

- Κρυσίτε τη μονάδα εκ των προτέρων, εάν το αυτοκίνητό σας ήταν σταθμευμένο απευθείας στον ήλιο.
- Μην αφήνετε την πρόσοψη ή συσκευές ήχου που έχετε φέρει μέσα στο αυτοκίνητο διαφορετικά μπορεί να προκληθεί δυσλειτουργία λόγω υψηλής θερμοκρασίας στα άμεσο ηλιακό φως.
- Ηλεκτρική κεραία εκτείνεται αυτόματα.

Για να διατηρήσετε υψηλή ποιότητα ήχου

Μη ρίχνετε υγρά πάνω στη μονάδα.

Σειρά αναπαραγωγής αρχείων ήχου

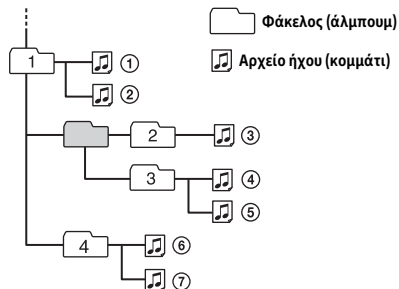

Σχετικά με το iPod

- Μπορείτε να συνδεθείτε στα ακόλουθα μοντέλα iPod. Ενημερώστε τις συσκευές iPod σας με την τελευταία έκδοση του λογισμικού πριν τη χρήση.

Συμβατά μοντέλα iPhone/iPod

Συμβατό μοντέλο	USB
iPhone 6 Plus	○
iPhone 6	○
iPhone 5s	○

Συμβατό μοντέλο	USB
iPhone 5c	○
iPhone 5	○
iPhone 4s	○
iPhone 4	○
iPhone 3GS	○
iPod touch (5ης γενιάς)	○
iPod touch (4ης γενιάς)	○
iPod touch (3ης γενιάς)	○
iPod classic	○
iPod nano (7ης γενιάς)	○
iPod nano (6ης γενιάς)	○
iPod nano (5ης γενιάς)	○

- Οι ενδείξεις «Made for iPod» και «Made for iPhone» σημαίνουν ότι ένα ηλεκτρονικό εξάρτημα έχει σχεδιαστεί ώστε να συνδέεται ειδικά με iPod ή iPhone αντίστοιχα, και έχει πιστοποιηθεί από τον κατασκευαστή ότι ανταποκρίνεται στα πρότυπα απόδοσης της Apple. Η Apple δεν ευθύνεται για τη λειτουργία αυτής της συσκευής ή για τη συμμόρφωσή της με τα πρότυπα ασφαλείας και τους κανονισμούς. Σημειώστε ότι η χρήση αυτού του προαιρετικού εξαρτήματος με iPod ή iPhone ενδέχεται να επηρεάσει την ασύρματη απόδοση.

Αν έχετε απορίες ή αντιμετωπίζετε προβλήματα με τη μονάδα σας, τα οποία δεν καλύπτονται σε αυτό το εγχειρίδιο, επικοινωνήστε με τον πλησιέστερο αντιπρόσωπο της Sony.

Συντήρηση

Καθαρισμός των υποδοχών

Η μονάδα ενδέχεται να μη λειτουργεί σωστά εάν οι υποδοχές ανάμεσα στη μονάδα και την πρόσοψη δεν είναι καθαρές. Για να αποτραπεί αυτό, αφαιρέστε την πρόσοψη (σελίδα 5) και καθαρίστε τις υποδοχές με μια μπατονέτα. Μην εφαρμόζετε πολλή δύναμη. Διαφορετικά, οι υποδοχές μπορεί να καταστραφούν.

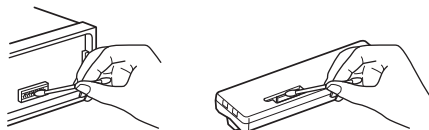

Σημειώσεις

- Για ασφάλεια, απενεργοποιήστε το διακόπτη ανάφλεξης προτού καθαρίσετε τις υποδοχές και αφαιρέστε το κλειδί από το διακόπτη ανάφλεξης.
- Ποτέ μην αγγίζετε τις υποδοχές απευθείας με τα δάχτυλά σας ή με οποιαδήποτε μεταλλική συσκευή.

Τεχνικά χαρακτηριστικά

Τομέας ραδιοφωνικού δέκτη

DAB/DAB+/DMB-R

Εύρος συντονισμού: 174,928 – 239,200 MHz
Χρήσιμη ευαισθησία: -97 dBm
Ακροδέκτης κεραίας (εξωτερικής):
Υποδοχή εξωτερικής κεραίας

FM

Εύρος συντονισμού: 87,5 – 108,0 MHz
Ακροδέκτης κεραίας (εξωτερικής):
Υποδοχή εξωτερικής κεραίας
Ενδιάμεση συχνότητα:
FM CCIR: -1.956,5 έως -487,3 kHz και
+500,0 έως +2.095,4 kHz

Χρήσιμη ευαισθησία: 7 dBf
Εκλεκτικότητα: 75 dB στα 400 kHz
Λόγος σήματος προς θόρυβο: 73 dB
Διαχωρισμός: 50 dB στα 1 kHz
Απόκριση συχνότητας: 20 – 15.000 Hz

MW/LW

Εύρος συντονισμού:
MW: 531 – 1.602 kHz
LW: 153 – 279 kHz
Ακροδέκτης κεραίας (εξωτερικής):
Υποδοχή εξωτερικής κεραίας
Ευαισθησία: MW: 26 μV, LW: 50 μV

Τομέας συσκευής αναπαραγωγής USB

Διασύνδεση: USB (Πλήρης ταχύτητα)
Μέγιστο ρεύμα: 1 A

Ο μέγιστος αριθμός αναγνωρίσιμων κομματιών:
– φάκελοι (άλμπουμ): 256
– αρχεία (κομμάτια) ανά φάκελο: 256
Αντίστοιχος κωδικοποιητής:

MP3 (.mp3)

Βαθμός ροής δεδομένων: 8 - 320 kbps
(Υποστηρίζει VBR (ποικίλο βαθμό ροής δεδομένων))

WMA (.wma)

Βαθμός ροής δεδομένων: 32 - 192 kbps
(Υποστηρίζει VBR (ποικίλο βαθμό ροής δεδομένων))

Ρυθμός δειγματοληψίας: 32 kHz, 44,1 kHz, 48 kHz

FLAC (.flac)

Βάθος bit: 16 bit, 24 bit

Ρυθμός δειγματοληψίας: 44,1 kHz, 48 kHz

Τομέας ενισχυτή ισχύος

Έξοδος: Έξοδοι ηχείων

Σύνθετη αντίσταση ηχείων: 4 - 8 Ω

Μέγιστη ισχύς εξόδου: 55 W × 4 (στα 4 Ω)

Γενικά

Έξοδοι:

Ακροδέκτης εξόδων ήχου (πίσω)

Ακροδέκτης ελέγχου ηλεκτρικής κεραίας/
ενισχυτή ισχύος (REM OUT)

Είσοδοι:

Ακροδέκτης εισόδου τηλεχειριστηρίου

Ακροδέκτης εισόδου κεραίας DAB

Ακροδέκτης εισόδου κεραίας FM/MW/LW

Βύσμα εισόδου AUX (στερεοφωνικό μίνι
βύσμα)

Θύρα USB

Απαιτήσεις ισχύος: Μπαταρία αυτοκινήτου
12 V DC (αρνητική γείωση)

Ονομαστική κατανάλωση ρεύματος: 10 A

Διαστάσεις:

Περίπου 178 mm × 50 mm × 120 mm (π/υ/β)

Διαστάσεις στερέωσης:

Περίπου 182 mm × 53 mm × 102 mm (π/υ/β)

Βάρος: Περίπου 0,7 kg

Περιεχόμενα συσκευασίας:

Κύρια μονάδα (1)

Εξαρτήματα για εγκατάσταση και συνδέσεις
(1 σετ)

Ο αντιπρόσωπός σας μπορεί να μην διαθέτει κάποια από τα παρελκόμενα που αναφέρονται ανωτέρω. Απευθυνθείτε στον αντιπρόσωπο για λεπτομερείς πληροφορίες.

Η σχεδίαση και τα τεχνικά χαρακτηριστικά υπόκεινται σε αλλαγές χωρίς προειδοποίηση.

Πνευματικά δικαιώματα

Η ονομασία Windows Media είναι κατοχυρωμένο εμπορικό σήμα ή εμπορικό σήμα της Microsoft Corporation στις Η.Π.Α. ή/και σε άλλες χώρες.

Το προϊόν αυτό προστατεύεται από ορισμένες τεχνολογίες δικαιωμάτων πνευματικής ιδιοκτησίας της Microsoft Corporation. Η χρήση ή η διανομή αυτής της τεχνολογίας εκτός του προϊόντος αυτού απαγορεύεται χωρίς άδεια χρήσης από τη Microsoft ή μία εξουσιοδοτημένη θυγατρικής εταιρείας Microsoft.

Οι ονομασίες iPhone, iPod, iPod classic, iPod nano και iPod touch είναι εμπορικά σήματα της Apple Inc., κατοχυρωμένα στις Η.Π.Α. και σε άλλες χώρες.

Η τεχνολογία και τα διπλώματα ευρεσιτεχνίας της κωδικοποίησης ήχου MPEG Layer-3 παρέχονται κατόπιν αδειάς των Fraunhofer IIS και Thomson.

Η ονομασία «Android» είναι εμπορικό σήμα της Google Inc.

libFLAC

Πνευματικά δικαιώματα (C) 2000-2009 Josh
Coalson

Πνευματικά δικαιώματα (C) 2011-2013 Xiph.Org
Foundation

Η αναδιανομή και χρήση σε μορφή πηγαίου και δυαδικού κώδικα, με ή χωρίς τροποποίηση επιτρέπονται εφόσον πληρούνται οι παρακάτω προϋποθέσεις:

– Η αναδιανομή υπό μορφή πηγαίου κώδικα πρέπει να περιλαμβάνει την παραπάνω ειδοποίηση περί πνευματικών δικαιωμάτων, τον παρόντα κατάλογο προϋποθέσεων και την ακόλουθη ρήτρα αποποίησης ευθυνών.

– Η αναδιανομή υπό μορφή δυαδικού κώδικα πρέπει να περιλαμβάνει την παραπάνω ειδοποίηση περί πνευματικών δικαιωμάτων, τον παρόντα κατάλογο προϋποθέσεων και την ακόλουθη ρήτρα αποποίησης ευθυνών στην τεκμηρίωση ή/και άλλο υλικό που επισυνάπτεται.

– Ούτε η ονομασία του Ιδρύματος Χιρh.org ούτε τα ονόματα των συνεργατών του δύναται να χρησιμοποιηθούν για την προσυπογραφή ή την προώθηση προϊόντων που προκύπτουν από αυτό το λογισμικό χωρίς προηγούμενη ρητή άδεια.

ΟΙ ΚΑΤΟΧΟΙ ΤΩΝ ΠΝΕΥΜΑΤΙΚΩΝ ΔΙΚΑΙΩΜΑΤΩΝ ΚΑΙ ΟΙ ΣΥΝΕΡΓΑΤΕΣ ΤΟΥΣ ΠΑΡΕΧΟΥΝ ΤΟ ΠΑΡΟΝ ΛΟΓΙΣΜΙΚΟ «ΩΣ ΕΧΕΙ» ΚΑΙ ΑΠΟΠΟΙΟΥΝΤΑΙ ΟΠΟΙΑΔΗΠΟΤΕ ΡΗΤΗ Ή ΣΙΩΠΗΡΗ ΕΓΓΥΗΣΗ ΣΥΜΠΕΡΙΛΑΜΒΑΝΟΜΕΝΩΝ, ΕΝΔΕΙΚΤΙΚΑ, ΤΩΝ ΕΓΓΥΗΣΕΩΝ ΕΜΠΟΡΕΥΣΙΜΟΤΗΤΑΣ ΚΑΙ ΚΑΤΑΛΛΗΛΟΤΗΤΑΣ ΓΙΑ ΕΝΑ ΣΥΓΚΕΚΡΙΜΕΝΟ ΣΚΟΠΟ. ΣΕ ΚΑΜΙΑ ΠΕΡΙΠΤΩΣΗ ΤΟ ΙΔΡΥΜΑ Ή ΟΙ ΣΥΝΕΡΓΑΤΕΣ ΤΟΥ ΔΕΝ ΦΕΡΟΥΝ ΕΥΘΥΝΗ ΓΙΑ ΟΠΟΙΑΔΗΠΟΤΕ ΠΡΟΚΛΗΘΕΙΣΑ ΑΜΕΣΗ, ΕΜΜΕΣΗ, ΣΥΜΠΤΩΜΑΤΙΚΗ, ΕΙΔΙΚΗ, ΠΑΡΑΔΕΙΓΜΑΤΙΚΗ Ή ΣΥΝΕΠΑΓΟΜΕΝΗ ΖΗΜΙΑ (ΣΥΜΠΕΡΙΛΑΜΒΑΝΟΜΕΝΗΣ, ΕΝΔΕΙΚΤΙΚΑ, ΤΗΣ ΠΡΟΜΗΘΕΙΑΣ ΥΠΟΚΑΤΑΣΤΑΤΩΝ ΑΓΑΘΩΝ Ή ΥΠΗΡΕΣΙΩΝ, ΑΠΩΛΕΙΑΣ ΧΡΗΣΗΣ, ΔΕΔΟΜΕΝΩΝ Ή ΚΕΡΔΩΝ, Ή ΔΙΑΚΟΠΗΣ ΕΡΓΑΣΙΩΝ), ΚΑΘΩΣ ΚΑΙ ΓΙΑ ΟΠΟΙΑΔΗΠΟΤΕ ΘΕΩΡΙΑ ΕΥΘΥΝΗΣ, ΕΙΤΕ ΣΥΜΒΑΤΙΚΗΣ, ΕΙΤΕ ΑΝΤΙΚΕΙΜΕΝΙΚΗΣ Ή ΕΞ ΑΔΙΚΟΠΡΑΞΙΑΣ (ΣΥΜΠΕΡΙΛΑΜΒΑΝΟΜΕΝΗΣ ΤΗΣ ΑΜΕΛΕΙΑΣ Ή ΑΛΛΩΣ) ΠΟΥ ΠΡΟΚΥΠΤΕΙ ΚΑΘ' ΟΙΟΝΔΗΠΟΤΕ ΤΡΟΠΟ ΑΠΟ ΤΗ ΧΡΗΣΗ ΤΟΥ ΠΑΡΟΝΤΟΣ ΛΟΓΙΣΜΙΚΟΥ, ΑΚΟΜΑ ΚΑΙ ΣΤΗΝ ΠΕΡΙΠΤΩΣΗ ΕΝΗΜΕΡΩΣΗΣ ΣΧΕΤΙΚΑ ΜΕ ΤΗΝ ΠΙΘΑΝΟΤΗΤΑ ΠΡΟΚΛΗΣΗΣ ΑΝΑΛΟΓΗΣ ΖΗΜΙΑΣ.

Αντιμετώπιση προβλημάτων

Ο ακόλουθος κατάλογος ελέγχου θα σας βοηθήσει να διορθώσετε προβλήματα που μπορεί να αντιμετωπίσετε με τη μονάδα σας. Προτού διαβάσετε τον παρακάτω κατάλογο ελέγχου, ελέγξτε τη σύνδεση και τις διαδικασίες λειτουργίας.

Για λεπτομέρειες για τη χρήση της ασφάλειας και την αφαίρεση της μονάδας από το ταμπλό,

ανατρέξτε στην ενότητα «Σύνδεση/Εγκατάσταση» (σελίδα 20).

Εάν το πρόβλημα δεν λυθεί, επισκεφτείτε την τοποθεσία υποστήριξης πελατών στο οπισθόφυλλο.

Γενικά

Απουσία ήχου ή ο ήχος είναι πολύ χαμηλός.

- Η θέση του ελέγχου (εξασθενητή) [FADER] δεν είναι ρυθμισμένη για ένα σύστημα 2 ηχείων.
- Η ένταση ήχου της μονάδας ή/και της συνδεδεμένης συσκευής είναι πολύ χαμηλή.
 - Αυξήστε την ένταση ήχου της μονάδας και της συνδεδεμένης συσκευής.

Δεν παράγεται χαρακτηριστικός ήχος.

- Είναι συνδεδεμένος προαιρετικός ενισχυτής ισχύος και δεν χρησιμοποιείτε τον ενσωματωμένο ενισχυτή.

Τα περιεχόμενα της μνήμης έχουν διαγραφεί.

- Το καλώδιο τροφοδοσίας ή η μπαταρία έχει αποσυνδεθεί ή δεν έχει συνδεθεί σωστά.

Οι αποθηκευμένοι σταθμοί και η σωστή ώρα έχουν διαγραφεί.

Η ασφάλεια κήκε.

Ακούγεται ένας θόρυβος όταν αλλάζει θέση το κλειδί στην ανάφλεξη.

- Τα καλώδια δεν είναι σωστά αντιστοιχισμένα με το παρελκόμενο υποδοχής ρεύματος του αυτοκινήτου.

Στη διάρκεια της αναπαραγωγής ή λήψης, ξεκινά η λειτουργία επίδειξης.

- Εάν δεν εκτελεστεί κανένας χειρισμός για 5 λεπτά με το [DEMO-ON] ρυθμισμένο, ξεκινά η λειτουργία επίδειξης.
 - Ορίστε το [DEMO-OFF] (σελίδα 13).

Η οθόνη εξαφανίζεται από/δεν εμφανίζεται στο παράθυρο της οθόνης.

- Ο ροοστάτης έχει τεθεί στο [DIM-ON] (σελίδα 14).
- Αν πατήσετε το OFF παρατεταμένα, η οθόνη θα εξαφανιστεί.
 - Πατήστε το OFF στη μονάδα έως ότου εμφανιστεί η οθόνη.
- Οι υποδοχές είναι βρώμικες (σελίδα 15).

Αναβοσβήνει η οθόνη/φωτισμός.

- Η τροφοδοσία δεν επαρκεί.
 - Ελέγξτε ότι η μπαταρία του αυτοκινήτου τροφοδοτεί επαρκή ισχύ στη μονάδα. (Οι απαιτήσεις ισχύος είναι 12 V DC.)

Τα κουμπιά λειτουργίας δεν λειτουργούν.

- Πατήστε το DSPL και το  (πίσω)/MODE για περισσότερα από 2 δευτερόλεπτα, για να επαναφέρετε τη μονάδα. Τα περιεχόμενα που είναι αποθηκευμένα στη μνήμη διαγράφονται. Για την ασφάλειά σας, μην επαναφέρετε τη μονάδα ενώ οδηγείτε.

Λήψη ραδιοφώνου

Δεν είναι δυνατή η λήψη σταθμών

Ο ήχος παρεμποδίζεται από θορύβους.

- Η σύνδεση δεν είναι σωστή.
 - Ελέγξτε τη σύνδεση της κεραίας του αυτοκινήτου.
 - Εάν η αυτόματη κεραία δεν επεκτείνεται, ελέγξτε τη σύνδεση του καλωδίου ελέγχου της ηλεκτρικής κεραίας.
- Βλέπε [NO SERV] (σελίδα 19) για λεπτομέρειες όταν το σήμα DAB δεν μπορεί να ληφθεί.

Ο προσυντονισμός δεν είναι δυνατός.

- Το σήμα μετάδοσης είναι πολύ αδύναμο.

RDS

Ξεκινά το SEEK μετά από μερικά δευτερόλεπτα ακρόασης.

- Ο σταθμός είναι μη-TP ή έχει αδύναμο σήμα.
 - Απενεργοποιήστε το TA (σελίδα 9).

Κανένα δελτίο κυκλοφορίας.

- Ενεργοποιήστε το TA (σελίδα 9).
- Ο σταθμός δεν μεταδίδει δελτία κυκλοφορίας παρά το ότι είναι TP.
 - Συντονιστείτε σε άλλο σταθμό.

Οθόνες PTY [- - - - -].

- Ο τρέχων σταθμός δεν είναι σταθμός RDS.
- Δεν έχουν ληφθεί δεδομένα RDS.
- Ο σταθμός δεν προσδιορίζει τον τύπο προγράμματος.

Αναβοσβήνει το όνομα της υπηρεσίας προγράμματος.

- Δεν υπάρχει εναλλακτική συχνότητα για τον τρέχοντα σταθμό.
 - Πατήστε το SEEK +/- ενώ αναβοσβήνει το όνομα της υπηρεσίας προγράμματος. Το [PI SEEK] εμφανίζεται και η μονάδα ξεκινά να αναζητά άλλη συχνότητα με τα ίδια δεδομένα PI (αναγνωριστικό προγράμματος).

Αναπαραγωγή συσκευής USB

Δεν μπορείτε να αναπαράγετε στοιχεία μέσω διανομέα USB.

- Η μονάδα δεν μπορεί να αναγνωρίσει συσκευές USB μέσω διανομέα USB.

Μια συσκευή USB χρειάζεται περισσότερο χρόνο να αναπαραχθεί.

- Η συσκευή USB περιέχει αρχεία με περίπλοκη δενδρική δομή.

Ο ήχος διακόπτεται.

- Ο ήχος μπορεί να διακόπτεται σε υψηλό βαθμό ροής δεδομένων.
- Τα αρχεία DRM (Digital Rights Management) μπορεί να μην παίζουν σε ορισμένες περιπτώσεις.

Δεν είναι δυνατή η αναπαραγωγή αρχείου ήχου.

- Οι συσκευές USB που έχουν διαμορφωθεί με διαφορετικά συστήματα αρχείων από FAT16 ή FAT32 δεν υποστηρίζονται.*

* Η συσκευή αυτή υποστηρίζει συστήματα αρχείων FAT16 και FAT32, ωστόσο, ορισμένες συσκευές USB ενδέχεται να μην υποστηρίζουν αυτά τα συστήματα αρχείων FAT. Για λεπτομέρειες, ανατρέξτε στις οδηγίες χρήσης για κάθε συσκευή USB ή επικοινωνήστε με τον κατασκευαστή.

Οθόνες/μηνύματα σφάλματος

HUB NO SUPRT: Δεν υποστηρίζονται οι διανομείς USB.

IPD STOP: Η αναπαραγωγή iPod έχει τελειώσει.

- Χειριστείτε το iPod/iPhone για να ξεκινήσει η αναπαραγωγή.

NO AF: Δεν υπάρχουν εναλλακτικές συχνότητες.

- Πατήστε το SEEK +/- ενώ αναβοσβήνει το όνομα της υπηρεσίας προγράμματος. Η μονάδα ξεκινά να αναζητά για άλλη συχνότητα με τα ίδια δεδομένα PI (αναγνωριστικό προγράμματος) (εμφανίζεται το [PI SEEK]).

NO DATA

- Δεν υπάρχει υπηρεσία DAB για τον επιλεγμένο τύπο προγράμματος.
 - Πατήστε το  (πίσω).

NO INFO (καμία πληροφορία)

- Δεν υπάρχουν πληροφορίες ετικέτας για την τρέχουσα υπηρεσία DAB.

NO SERV (καμία υπηρεσία)

- Το σήμα DAB δεν λαμβάνεται.
- Εκτελέστε μια αυτόματη σάρωση (σελίδα 8).
- Ελέγξτε τη σύνδεση της κεραίας DAB.
- Ελέγξτε ότι το [ANT-PWR] έχει τεθεί στο [ON] (σελίδα 13).

NO TP: Δεν υπάρχουν προγράμματα κυκλοφορίας.

- Η μονάδα θα συνεχίσει να αναζητά διαθέσιμους σταθμούς TP.

OVERLOAD: Η συσκευή USB είναι υπερφορτωμένη.

- Αποσυνδέστε τη συσκευή USB κι, έπειτα, πατήστε το SRC για να επιλέξετε άλλη πηγή.
- Η συσκευή USB έχει ελάττωμα ή έχει συνδεθεί μη υποστηριζόμενη συσκευή.

READ: Τώρα διαβάζει πληροφορίες.

- Περιμένετε έως ότου ολοκληρωθεί η ανάγνωση και η αναπαραγωγή ξεκινήσει αυτόματα. Αυτό μπορεί να διαρκέσει λιγάκι ανάλογα με την οργάνωση αρχείων.

RECEIVING

- Επιλέγεται η ζώνη DAB και η μονάδα περιμένει για τη λήψη μιας υπηρεσίας.

USB ERROR: Η συσκευή USB δεν μπορεί να αναπαραχθεί.

- Συνδέστε τη συσκευή USB ξανά.

USB NO DEV: Μια συσκευή USB δεν είναι συνδεδεμένη ή δεν αναγνωρίζεται.

- Βεβαιωθείτε ότι η συσκευή USB ή το καλώδιο USB είναι καλά συνδεδεμένα.

USB NO MUSIC: Δεν υπάρχει αρχείο με δυνατότητα αναπαραγωγής.

- Συνδέστε μια συσκευή USB που περιέχει αρχεία με δυνατότητα αναπαραγωγής (σελίδα 15).

USB NO SUPRT: Η συσκευή USB δεν υποστηρίζεται.

- Για λεπτομέρειες για τη συμβατότητα της συσκευής USB σας, επισκεφτείτε την τοποθεσία υποστήριξης πελατών στο οπισθόφυλλο.

Εάν αυτές οι λύσεις δεν βοηθήσουν στη βελτίωση της κατάστασης, συμβουλευτείτε τον πλησιέστερο αντιπρόσωπο της Sony.

Προφυλάξεις

- Συνδέστε όλα τα καλώδια γείωσης σε ένα κοινό σημείο γείωσης.
- Μην τοποθετήσετε τα καλώδια κάτω από κάποια βίδα ή ανάμεσα σε κινούμενα μέρη (π.χ. ράγες καθίσματος).
- Πριν την πραγματοποίηση συνδέσεων, απενεργοποιήστε το σύστημα ανάφλεξης για να αποφύγετε τυχόν βραχυκυκλώματα.
- Συνδέστε το καλώδιο τροφοδοσίας ④ με τη μονάδα και τα ηχεία προτού το συνδέσετε στην υποδοχή βοηθητικής ισχύος.
- Για λόγους ασφαλείας, βεβαιωθείτε ότι έχετε μονώσει τυχόν χαλαρά μη συνδεδεμένα καλώδια με μονωτική ταινία.

Προφυλάξεις

- Επιλέξτε προσεκτικά την τοποθεσία εγκατάστασης, έτσι ώστε η μονάδα να μην παρεμποδίζει την κανονική λειτουργία οδήγησης.
- Αποφύγετε να τοποθετείτε την ενότητα σε περιοχές που εκτίθενται σε σκόνη, ρύπους, υπερβολικές δονήσεις ή υψηλή θερμοκρασία, όπως απευθείας έκθεση σε ηλιακό φως ή σε σημεία κοντά σε αγωγούς θερμότητας.
- Χρησιμοποιείτε μόνο το παρεχόμενο υλικό στερέωσης για ασφαλή εγκατάσταση.

Σημείωση για το καλώδιο τροφοδοσίας (κίτρινο)
Κατά τη σύνδεση αυτής της μονάδας σε συνδυασμό με άλλα στερεοφωνικά μέρη, η ένταση του κυκλώματος του αυτοκινήτου στο οποίο συνδέεται η μονάδα πρέπει να είναι υψηλότερη από το άθροισμα της έντασης της ασφάλειας κάθε μέρους.

Ρύθμιση γωνίας στήριξης

Προσαρμόστε τη γωνία στήριξης σε λιγότερες από 45°.

Λίστα εξαρτημάτων για εγκατάσταση

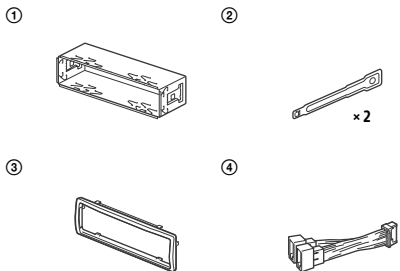

- Αυτή η λίστα εξαρτημάτων δεν περιλαμβάνει όλα τα περιεχόμενα της συσκευασίας.
- Το στήριγμα ① και το προστατευτικό κολάρο ③ τοποθετούνται στη μονάδα πριν από την αποστολή. Πριν από τη συναρμολόγηση της μονάδας, χρησιμοποιήστε τα κλειδιά απασφάλισης ② για να αφαιρέσετε το στήριγμα ① από τη μονάδα. Για λεπτομέρειες, βλ. «Αφαίρεση του προστατευτικού κολάρου και του στηρίγματος» (σελίδα 23).
- Φυλάξτε τα κλειδιά απασφάλισης ② για μελλοντική χρήση, καθώς είναι επίσης απαραίτητα σε περίπτωση αφαίρεσης της μονάδας από το αυτοκίνητό σας.

Σύνδεση

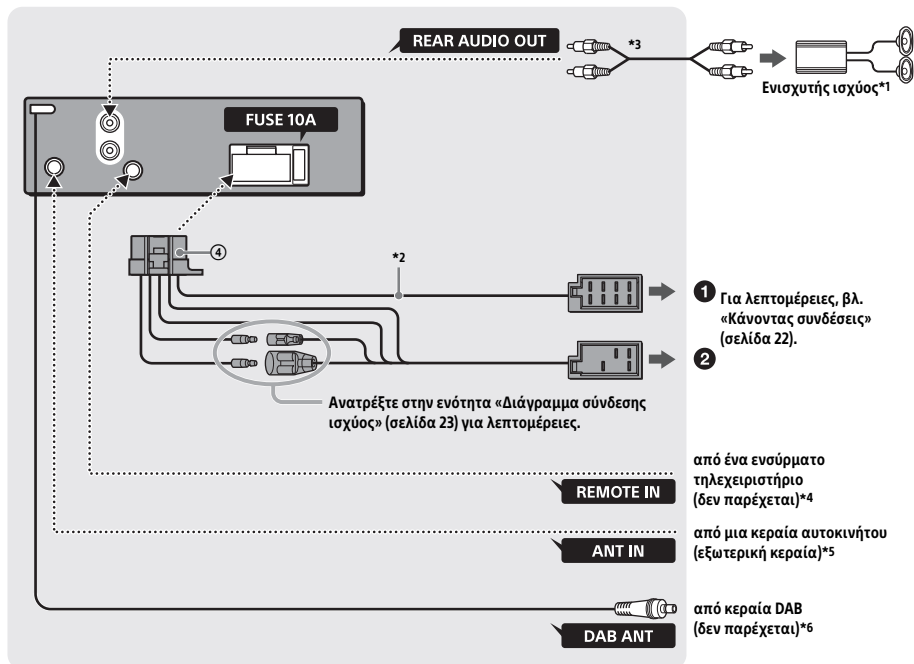

*1 Δεν παρέχεται

*2 Σύνθετη αντίσταση ηχείων: 4 – 8 Ω × 4

*3 Καλώδιο ακίδας RCA (δεν παρέχεται)

*4 Ανάλογα με τον τύπο του αυτοκινήτου, χρησιμοποιήστε έναν προσαρμογέα για ενσύρματο τηλεχειριστήριο (δεν παρέχεται).

*5 Ανάλογα με τον τύπο του αυτοκινήτου, χρησιμοποιήστε έναν προσαρμογέα (δεν παρέχεται) εάν η υποδοχή της κεραίας δεν ταιριάζει.

*6 Θέστε το [SET ANT-PWR] στο [ON] (προεπιλογή) ή το [OFF] ανάλογα με τον τύπο της κεραίας DAB (σελίδα 13).

Μέγ. ρεύμα παροχής 0,1 A

Κάνοντας συνδέσεις

Αν διαθέτετε ηλεκτρική κεραία χωρίς κουτί ρελέ, τυχόν σύνδεση αυτής της μονάδας με το καλώδιο τροφοδοσίας που παρέχεται ④ ενδέχεται να προκαλέσει βλάβη στην κεραία.

① Στην υποδοχή ηχείων του αυτοκινήτου

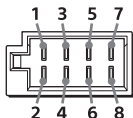

1	Πίσω ηχείο (δεξιά)	⊕	Μοβ
2		⊖	Με μοβ/μαύρες ραβδώσεις
3	Μπροστινό ηχείο (δεξί)	⊕	Γκρι
4		⊖	Με γκρι/μαύρες ραβδώσεις
5	Μπροστινό ηχείο (Αριστερό)	⊕	Λευκό
6		⊖	Με άσπρες/μαύρες ραβδώσεις
7	Πίσω ηχείο (αριστερά)	⊕	Πράσινο
8		⊖	Με πράσινες/μαύρες ραβδώσεις

② Στην υποδοχή ισχύος του αυτοκινήτου

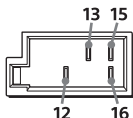

12	συνεχής τροφοδοσία	Κίτρινο
13	έλεγχος ηλεκτρικής κεραίας /ενισχυτή ισχύος (REM OUT)	Με μπλε/λευκές ραβδώσεις
15	μεταγόμενη τροφοδοσία ισχύος	Κόκκινο
16	γείωση	Μαύρο

Εύκολη σύνδεση υπογούφερ

Μπορείτε να χρησιμοποιήσετε υπογούφερ χωρίς ενισχυτή ισχύος όταν είναι συνδεδεμένο με κάποιο καλώδιο του πίσω ηχείου.

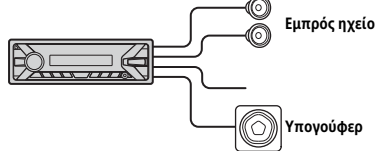

Σημειώσεις

- Απαιτείται προετοιμασία των καλωδίων των πίσω ηχείων.
- Χρησιμοποιείτε ένα υπογούφερ με αντίσταση 4 έως 8 Ω και με επαρκείς δυνατότητες χειρισμού ισχύος για να αποφύγετε τυχόν βλάβη.

Σύνδεση διατήρησης μνήμης

Όταν είναι συνδεδεμένο το κίτρινο καλώδιο τροφοδοσίας, θα υπάρχει πάντα τροφοδοσία ισχύος στο κύκλωμα μνήμης, ακόμα και όταν ο διακόπτης ανάφλεξης είναι απενεργοποιημένος.

Σύνδεση ηχείων

- Απενεργοποιήστε τη μονάδα πριν από τη σύνδεση των ηχείων.
- Χρησιμοποιείτε τα ηχεία με αντίσταση 4 έως 8 Ω και με επαρκείς δυνατότητες χειρισμού ισχύος για να αποφύγετε τυχόν βλάβη.

Διάγραμμα σύνδεσης ισχύος

Φροντίστε την υποδοχή δευτερεύουσας ισχύος του αυτοκινήτου σας και ταιριάξτε τις συνδέσεις των καλωδίων σωστά ανάλογα με το αυτοκίνητο.

Υποδοχή δευτερεύουσας ισχύος

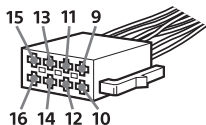

Κοινή σύνδεση

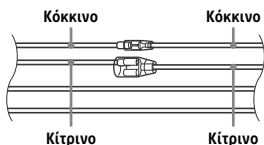

12	συνεχής τροφοδοσία	Κίτρινο
15	μεταγόμενη τροφοδοσία ισχύος	Κόκκινο

Όταν οι θέσεις των κόκκινων και κίτρινων καλωδίων είναι αντεστραμμένες

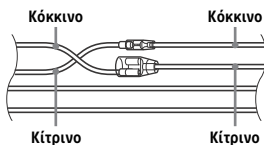

12	μεταγόμενη τροφοδοσία ισχύος	Κίτρινο
15	συνεχής τροφοδοσία	Κόκκινο

Όταν το αυτοκίνητο είναι χωρίς θέση ACC

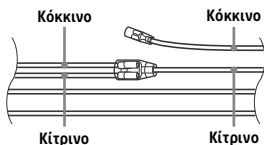

Μετά την αντιστοίχιση των συνδέσεων και τη σωστή εναλλαγή των καλωδίων τροφοδοσίας, συνδέστε τη μονάδα στην τροφοδοσία του αυτοκινήτου. Αν έχετε απορίες και αντιμετωπίζετε προβλήματα με τη σύνδεση της μονάδας σας, τα οποία δεν καλύπτονται σε αυτό το εγχειρίδιο, επικοινωνήστε με τον αντιπρόσωπό σας.

Εγκατάσταση

Αφαίρεση του προστατευτικού κολάρου και του στηρίγματος

Προτού εγκαταστήσετε τη μονάδα, αφαιρέστε το προστατευτικό κολάρο ③ και το στηρίγμα ① από τη μονάδα.

- 1 Μαγκώστε και τα δύο άκρα του προστατευτικού κολάρου ③ και, στη συνέχεια, τραβήξτε το προς τα έξω.

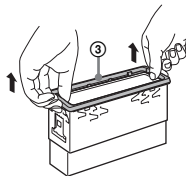

- 2 Εισαγάγετε και τα δύο κλειδιά απασφάλισης ② μέχρι να κουμπώσουν και τραβήξτε κάτω το στηρίγμα ①, έπειτα τραβήξτε επάνω τη μονάδα για να τη διαχωρίσετε.

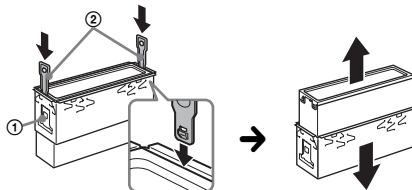

Στρέψτε το άγκιστρο προς τα μέσα.

Τοποθέτηση της μονάδας στο ταμπλό

Πριν την εγκατάσταση, βεβαιωθείτε ότι οι προεξοχές και στις δύο πλευρές του στηρίγματος ① είναι λυγισμένες προς τα μέσα κατά 2 mm.

- 1 Τοποθετήστε το στηρίγμα ① μέσα στο ταμπλό, έπειτα λυγίστε τις προεξοχές προς τα έξω για καλή εφαρμογή.

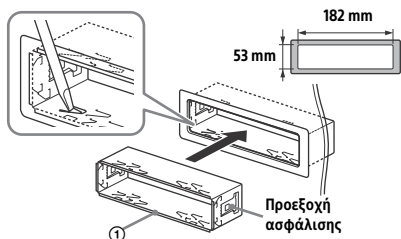

- 2 Τοποθετήστε τη μονάδα στο στηρίγμα ①, έπειτα προσαρτήστε το προστατευτικό κολάρο ③.

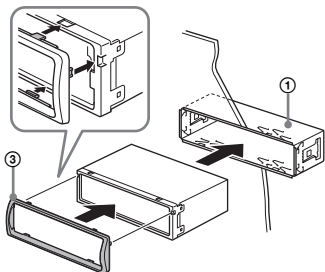

Σημειώσεις

- Αν οι προεξοχές ασφάλισης είναι ευθείες ή λυγισμένες προς τα έξω, η μονάδα δεν θα εγκατασταθεί με ασφάλεια και ενδέχεται να βγει εκτός θέσης.
- Βεβαιωθείτε ότι οι 4 προεξοχές ασφάλισης του προστατευτικού κολάρου ③ έχουν τοποθετηθεί σωστά στις υποδοχές της μονάδας.

Αποσύνδεση και τοποθέτηση της πρόσοψης

Για λεπτομέρειες, βλ. «Αφαίρεση της πρόσοψης» (σελίδα 5).

Αντικατάσταση ασφάλειας

Κατά την αντικατάσταση της ασφάλειας, φροντίστε να χρησιμοποιήσετε μια ασφάλεια με ένταση αντίστοιχη αυτής που εμφανίζεται στην αρχική ασφάλεια. Αν η ασφάλεια καεί, ελέγξτε τη σύνδεση ισχύος και αντικαταστήστε την ασφάλεια. Αν η ασφάλεια καεί ξανά μετά την αντικατάσταση, ενδέχεται να υπάρχει εσωτερική δυσλειτουργία. Σε αυτήν την περίπτωση, επικοινωνήστε με τον πλησιέστερο αντιπρόσωπο της Sony.

Ασφάλεια (10 A)

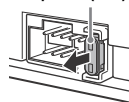

Ευρωπαϊκή Εγγύηση Sony

Αγαπητέ πελάτη,

Σας ευχαριστούμε που αγοράσατε αυτό το προϊόν της Sony. Ελπίζουμε να μείνετε ικανοποιημένοι από τη χρήση του. Στην απίθανη περίπτωση που το προϊόν σας χρειαστεί σέρβις (επισκευή) κατά τη διάρκεια της εγγύησης, παρακαλείστε να επικοινωνήσετε με το κατάστημα αγοράς ή μ' ένα μέλος του δικτύου μας εξουσιοδοτημένων σέρβις (**ASN**) της Ευρωπαϊκής Οικονομικής Ζώνης (**ΕΟΖ**) ή και άλλων χωρών που αναφέρονται σ' αυτή την εγγύηση ή στα συνοδευόμενα αυτήν φυλλάδια (**Περιοχή Κάλυψης της Εγγύησης**). Μπορείτε να βρείτε λεπτομέρειες για τα μέλη του δικτύου μας ASN, στους τηλεφωνικούς καταλόγους, στους καταλόγους προϊόντων μας και στις ιστοσελίδες μας.

Για να αποφύγετε κάθε περιττή ταλαιπωρία, σας συνιστούμε να διαβάσετε προσεκτικά το εγχειρίδιο χρήσης προτού να έρθετε σε επαφή με τον προμηθευτή σας ή το δίκτυο εξουσιοδοτημένων σέρβις μας.

Η Εγγύησή Σας

Η παρούσα εγγύηση ισχύει για το προϊόν της Sony που αγοράσατε, εφ' όσον κάτι τέτοιο αναφέρεται στα φυλλάδια που συνόδευαν το προϊόν σας, υπό την προϋπόθεση ότι αγοράστηκε εντός της Περιοχής Κάλυψης της Εγγύησης.

Με την παρούσα, η Sony εγγυάται ότι το προϊόν είναι απαλλαγμένο από κάθε ελάττωμα σχετιζόμενο με τα υλικά ή την κατασκευή, για μια περίοδο ΕΝΟΣ ΕΤΟΥΣ από την ημερομηνία της αρχικής αγοράς. Η αρμόδια για να προσφέρει και εκπληρώσει την παρούσα εγγύηση εταιρεία Sony, είναι αυτή που αναφέρεται σ' αυτήν την Εγγύηση ή στο συνοδευόμενα αυτήν φυλλάδιο στη χώρα όπου επιδιώκεται η επισκευή κατά τη διάρκεια της εγγύησης.

Εάν, εντός της περιόδου εγγύησης, αποδειχθεί ελαττωματικό το προϊόν (κατά την ημερομηνία της αρχικής αγοράς) λόγω ακατάλληλων υλικών ή κατασκευής, η Sony

ή ένα μέλος του δικτύου Εξουσιοδοτημένων Σέρβις ASN της Περιοχής Κάλυψης της Εγγύησης θα επισκευάσει ή θα αντικαταστήσει (κατ' επιλογή της Sony) χωρίς επιβάρυνση για εργατικά ή ανταλλακτικά, το προϊόν ή τα ελαττωματικά εξαρτήματά του, εντός εύλογου χρόνου, βάσει των όρων και συνθηκών που εκτίθενται παρακάτω. Η Sony και τα μέλη του δικτύου Εξουσιοδοτημένων Σέρβις ASN μπορούν να αντικαταστήσουν ελαττωματικά προϊόντα ή εξαρτήματα με νέα ή ανακυκλωμένα προϊόντα ή εξαρτήματα. Όλα τα προϊόντα και εξαρτήματα που έχουν αντικατασταθεί γίνονται ιδιοκτησία της Sony.

Όροι

1. Επισκευές δύνامي της παρούσας εγγύησης θα παρέχονται μόνο εάν προσκομισθεί το πρωτότυπο τιμολόγιο ή η απόδειξη πώλησης (με την ένδειξη της ημερομηνίας αγοράς, του μοντέλου του προϊόντος και του ονόματος του εμπόρου) μαζί με το ελαττωματικό προϊόν εντός της περιόδου εγγύησης. Η Sony και τα μέλη του δικτύου Εξουσιοδοτημένων Σέρβις ASN μπορούν να αρνηθούν τη δωρεάν επισκευή κατά την περίοδο εγγυήσεως εάν δεν προσκομισθούν τα προαναφερόμενα έγγραφα ή εάν δεν προκύπτουν από αυτά η ημερομηνία αγοράς, το προϊόν ή το μοντέλο του προϊόντος ή το όνομα του εμπόρου. Η παρούσα εγγύηση δεν ισχύει εάν ο τύπος του μοντέλου ή ο σειριακός αριθμός του προϊόντος έχει αλλοιωθεί, διαγραφεί, αφαιρεθεί ή καταστεί δυσανάγνωστος.
2. Για να αποφευχθεί βλάβη ή απώλεια / διαγραφή σε αφαιρούμενα ή αποσπώμενα μέρη ή εξαρτήματα αποθήκευσης δεδομένων, οφείλετε να τα αφαιρέσετε πριν παραδώσετε το προϊόν σας για επισκευή κατά την περίοδο εγγύησης.
3. Η παρούσα εγγύηση δεν καλύπτει τα έξοδα και τους κινδύνους μεταφοράς που συνδέονται με τη μεταφορά του προϊόντος σας προς και από τη Sony ή μέλος του δικτύου ASN.

4. Η παρούσα εγγύηση δεν καλύπτει τα εξής:

- Περιοδική συντήρηση και επισκευή ή αντικατάσταση εξαρτημάτων ως αποτέλεσμα φυσιολογικής φθοράς.
- Αναλώσιμα (συστατικά μέρη για τα οποία προβλέπεται περιοδική αντικατάσταση κατά τη διάρκεια ζωής ενός προϊόντος όπως μη επαναφορτιζόμενες μπαταρίες, φυσίγγια εκτύπωσης, γραφίδες, λάμπες, κλπ.).
- Ζημιά ή ελαττώματα που προκλήθηκαν λόγω χρήσης, λειτουργίας ή χειρισμού ασύμβατων με την κανονική ατομική ή οικιακή χρήση.
- Ζημιές ή αλλαγές στο προϊόν που προκλήθηκαν από
 - Κακή χρήση, συμπεριλαμβανομένου:
 - του χειρισμού που επιφέρει φυσική, αισθητική ή επιφανειακή ζημιά ή αλλαγές στο προϊόν ή βλάβη σε οθόνες υγρών κρυστάλλων
 - μη κανονική ή μη σύμφωνη με τις οδηγίες της Sony εγκατάσταση ή χρήση του προϊόντος
 - μη συντήρηση του προϊόντος σύμφωνα με τις οδηγίες σωστής συντήρησης της Sony
 - εγκατάσταση ή χρήση του προϊόντος με τρόπο μη σύμφωνο με τις τεχνικές προδιαγραφές και τα πρότυπα ασφαλείας που ισχύουν στη χώρα όπου έχει εγκατασταθεί και χρησιμοποιείται το προϊόν.
 - Μολύνσεις από ιούς ή χρήση του προϊόντος με λογισμικό που δεν παρέχεται με το προϊόν ή λανθασμένη εγκατάσταση του λογισμικού.
 - Την κατάσταση ή τα ελαττώματα των συστημάτων με τα οποία χρησιμοποιείται ή στα οποία ενσωματώνεται το προϊόν εκτός από άλλα προϊόντα της Sony ειδικά σχεδιασμένα για να χρησιμοποιούνται με το εν λόγω προϊόν.
 - Χρήση του προϊόντος με εξαρτήματα, περιφερειακό εξοπλισμό και άλλα

προϊόντα των οποίων ο τύπος, η κατάσταση και το πρότυπο δεν συνιστώνται από τη Sony.

- Επισκευή ή επιχειρηθείσα επισκευή από άτομα που δεν είναι μέλη της Sony ή του δικτύου ASN.
- Ρυθμίσεις ή προσαρμογές χωρίς την προηγούμενη γραπτή συγκατάθεση της Sony, στις οποίες συμπεριλαμβάνονται:
 - η αναβάθμιση του προϊόντος πέρα από τις προδιαγραφές ή τα χαρακτηριστικά που περιγράφονται στο εγχειρίδιο χρήσης ή
 - οι τροποποιήσεις του προϊόντος με σκοπό να συμμορφωθεί προς εθνικές ή τοπικές τεχνικές προδιαγραφές και πρότυπα ασφαλείας που ισχύουν σε χώρες για τις οποίες το προϊόν δεν είχε σχεδιαστεί και κατασκευαστεί ειδικά.
- Αμέλεια.
- Ατυχήματα, πυρκαγιά, υγρά, χημικές και άλλες ουσίες, πλημμύρα, δονήσεις, υπερβολική θερμότητα, ακατάλληλο εξαερισμό, υπέρταση, υπερβολική ή εσφαλμένη τροφοδοσία ή τάση εισόδου, ακτινοβολία, ηλεκτροστατικές εκκενώσεις συμπεριλαμβανομένου του κεραυνού, άλλων εξωτερικών δυνάμεων και επιδράσεων.

5. Η παρούσα εγγύηση καλύπτει μόνο τα υλικά μέρη του προϊόντος. Δεν καλύπτει το λογισμικό (είτε της Sony, είτε τρίτων κατασκευαστών) για το οποίο παρέχεται ή πρόκειται να ισχύσει μια άδεια χρήσης από τον τελικό χρήστη ή χωριστές δηλώσεις εγγύησης ή εξαιρέσεις από την εγγύηση.

Εξαιρέσεις και περιορισμοί

Με εξαίρεση των όσων αναφέρονται ανωτέρω, η Sony δεν παρέχει καμία εγγύηση (ρητή, σιωπηρή, εκ του νόμου ή άλλη) όσον αφορά την ποιότητα, την επίδοση, την ακρίβεια, την αξιοπιστία, την καταλληλότητα του προϊόντος ή του λογισμικού που παρέχεται ή συνοδεύει το προϊόν, για συγκεκριμένο σκοπό. Εάν η ισχύουσα νομοθεσία απαγορεύει

πλήρως ή μερικώς την παρούσα εξαίρεση, η Sony εξαιρεί ή περιορίζει την εγγύησή της μόνο στη μέγιστη έκταση που επιτρέπει η ισχύουσα νομοθεσία. Οποιαδήποτε εγγύηση ή οποία δεν εξαιρείται πλήρως (στο μέτρο που το επιτρέπει ο ισχύων νόμος) θα περιορίζεται στη διάρκεια ισχύος της παρούσας εγγύησης. Η μοναδική υποχρέωση της Sony σύμφωνα με την παρούσα εγγύηση είναι η επισκευή ή η αντικατάσταση προϊόντων που υπόκεινται στους όρους και συνθήκες της εγγύησης. Η Sony δεν ευθύνεται για οποιαδήποτε απώλεια ή ζημιά που σχετίζεται με τα προϊόντα, το σέρβις, την παρούσα εγγύηση, συμπεριλαμβανομένων - των οικονομικών και άλλων απωλειών - του τιμήματος που καταβλήθηκε για την αγορά του προϊόντος - της απώλειας κερδών, εισοδήματος, δεδομένων, απόλαυσης ή χρήσης του προϊόντος ή οποιωνδήποτε συνδεδεμένων προϊόντων - της άμεσης, παρεμπόδισης ή επακόλουθης απώλειας ή ζημίας ακόμη και αν αυτή η απώλεια ή ζημία αφορά σε:

- Μειωμένη λειτουργία ή μη λειτουργία του προϊόντος ή συνδεδεμένων προϊόντων λόγω ελαττωμάτων ή μη διαθεσιμότητας κατά την περίοδο που αυτό βρίσκεται στη Sony ή σε μέλος του δικτύου ASN, η οποία προκάλεσε διακοπή διαθεσιμότητας του προϊόντος, απώλεια χρόνου χρήστη ή διακοπή της εργασίας.
- Παροχή ανακριβών πληροφοριών που ζητήθηκαν από το προϊόν ή από συνδεδεμένα προϊόντα.
- Ζημιά ή απώλεια λογισμικών προγραμμάτων ή αφαιρούμενων μέσων αποθήκευσης δεδομένων ή
- Μολύνσεις από ιούς ή άλλες αιτίες.

Τα ανωτέρω ισχύουν για απώλειες και ζημιές, που υπόκεινται σε ορισμένες γενικές αρχές δικαίου, συμπεριλαμβανομένης της αμέλειας ή άλλων αδικοπραξιών, αθέτησης σύμβασης, ρητής ή σιωπηρής εγγύησης, και απόλυτης ευθύνης (ακόμα και για θέματα για τα οποία η Sony ή μέλος του δικτύου ASN έχει ειδοποιηθεί για τη δυνατότητα πρόκλησης τέτοιων ζημιών).

Στο μέτρο που η ισχύουσα νομοθεσία απαγορεύει ή περιορίζει αυτές τις εξαιρέσεις ευθύνης, η Sony εξαιρεί ή περιορίζει την ευθύνη της μόνο στη μέγιστη έκταση που της επιτρέπει η ισχύουσα νομοθεσία. Για παράδειγμα, μερικά κράτη απαγορεύουν την εξαίρεση ή τον περιορισμό ζημιών που οφείλονται σε αμέλεια, σε βάρια αμέλεια, σε εκ προθέσεως παράπτωμα, σε δόλο και παρόμοιες πράξεις. Σε καμία περίπτωση, η ευθύνη της Sony κατά την παρούσα εγγύηση, δεν υπερβαίνει την τιμή που καταβλήθηκε για την αγορά του προϊόντος, ωστόσο αν η ισχύουσα νομοθεσία επιτρέπει μόνο περιορισμούς ευθύνης υψηλότερου βαθμού, θα ισχύουν οι τελευταίοι.

Τα επιφυλασσόμενα νόμιμα δικαιώματά σας

Ο καταναλωτής έχει έναντι της Sony τα δικαιώματα που απορρέουν από την παρούσα εγγύηση, σύμφωνα με τους όρους που περιέχονται σε αυτήν, χωρίς να παραβλάπτονται τα δικαιώματά του που πηγάζουν από την ισχύουσα εθνική νομοθεσία σχετικά με την πώληση καταναλωτικών προϊόντων. Η παρούσα εγγύηση δεν θίγει τα νόμιμα δικαιώματα που ενδεχομένως να έχετε, ούτε εκείνα που δεν μπορούν να εξαιρεθούν ή να περιοριστούν, ούτε δικαιώματά σας εναντίον των προσώπων από τα οποία αγοράσατε το προϊόν. Η διεκδίκηση οποιωνδήποτε δικαιωμάτων σας εναπόκειται αποκλειστικά σε εσάς.

Sony Europe Ltd. δ.τ. Sony Hellas

Αμαρουσίου-Χαλανδρίου 18-20
151 25 Μαρούσι

Τμήμα Εξυπηρέτησης Καταναλωτών Sony

00800 4412 1496 (για κλήσεις από σταθερό τηλέφωνο Ελλάδος)
211 980 703 (για κλήσεις από κινητό τηλέφωνο Ελλάδος)
800 91150 (για κλήσεις από σταθερό/κινητό τηλέφωνο Κύπρου)
e-mail: cic-greece@eu.sony.com
www.sony.gr

Τοποθεσία υποστήριξης

Αν έχετε ερωτήσεις σχετικά με τις πιο πρόσφατες πληροφορίες υποστήριξης σχετικά με αυτό το προϊόν, επισκεφτείτε την ακόλουθη διαδικτυακή τοποθεσία:

<http://www.sony.eu/support>

Καταχωρίστε το προϊόν σας στο διαδίκτυο τώρα, στη διεύθυνση:

<http://www.sony.eu/mysony>



<http://www.sony.net/>

©2016 Sony Corporation