

Manuel d'utilisation de l'ordinateur portable Sony

Série PCG-FX700

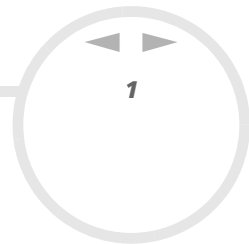



Commencez par lire ce document!

Important

© 2002 Sony Corporation. Tous droits réservés.

Aucune partie du présent manuel et des logiciels qu'il décrit ne peut être reproduite, traduite ou convertie en langage machine sans une autorisation écrite préalable.

Sony Corporation n'offre aucune garantie quant au présent manuel, aux logiciels ou aux informations qu'il contient, et exclut toute garantie implicite, de commerciabilité ou d'aptitude à un usage particulier découlant de ce manuel, des logiciels ou d'informations de même nature. En aucun cas, Sony Corporation ne sera tenue responsable de préjudices fortuits, induits ou spéciaux, qu'ils soient d'origine délictuelle ou contractuelle, ou qu'ils découlent directement ou indirectement du présent manuel, des logiciels ou des informations qu'ils contiennent ou auxquelles ils font allusion.

Macrovision : ce produit intègre une technologie de protection de la loi sur le droit d'auteur, elle-même protégée par des déclarations de méthode de certains brevets et autres droits de propriété intellectuelle appartenant à Macrovision Corporation, ainsi qu'à d'autres propriétaires de droits. L'utilisation de cette technologie doit être autorisée par Macrovision Corporation. Elle est uniquement destinée à un usage privé et à d'autres fins de visualisation limitée, sauf autorisation contraire de la part de Macrovision Corporation. Tout désossage ou désassemblage est formellement interdit.

Sony Corporation se réserve le droit de modifier le présent manuel ou les informations qu'il contient à tout moment et sans préavis. Les logiciels décrits dans ce manuel sont régis par un accord de licence utilisateur distinct.

Marques commerciales

Sony, DVgate, DigitalPrint, Smart Capture, SonicStage, MovieShaker, VAIO System Information, UI Design Selector, i.LINK et le logo i.LINK, Memory Stick et le logo Memory Stick, VAIO et le logo VAIO sont des marques commerciales de Sony Corporation.

Microsoft, Windows et le logo de Windows sont des marques déposée de Microsoft Corporation.

i.LINK est une marque commerciale de Sony utilisée pour désigner qu'un produit comporte une connexion IEEE1394.

Adobe, Adobe Acrobat Reader et Adobe PhotoShop Elements sont des marques commerciales de Adobe Systems Incorporated.

QuickTime et le logo QuickTime sont des marques commerciales utilisées sous licence. QuickTime est une marque déposée aux Etats-Unis et dans d'autres pays.

RealPlayer est une marque commerciale, déposée ou non, de RealNetworks, Inc. aux Etats-Unis et dans d'autres pays.

Symantec Norton AntiVirus est une marque commerciale de Symantec Corporation.

WinDVD est une marque commerciale, déposée ou non, de InterVideo Inc.

Tous les autres noms de systèmes, de produits et de services sont des marques commerciales de leurs propriétaires respectifs. Les symboles [™] ou [®] ne sont pas repris dans ce manuel.

Les caractéristiques techniques sont susceptibles de modifications sans préavis.

ENERGY STAR[®]

En tant que partenaire d'ENERGY STAR[®], Sony atteste que son produit répond aux recommandations d'ENERGY STAR[®] en matière d'économie d'énergie.

Le programme international d'ENERGY STAR[®] relatif aux équipements de bureau (International ENERGY STAR[®] Office Equipment Program) vise à promouvoir l'utilisation d'ordinateurs et d'équipements de bureau à faible consommation d'énergie. Ce programme encourage la mise au point et la diffusion de produits dont les fonctions permettent de réduire efficacement la consommation d'énergie. Il s'agit d'un système ouvert auquel les entreprises sont libres d'adhérer. Les produits visés par ce programme sont des équipements de bureau tels qu'ordinateurs, écrans, imprimantes, fax et copieurs. Les normes et logos de ce programme sont communs à tous les pays participants.

ENERGY STAR est une marque déposée aux États-Unis.



Consignes de sécurité

Numéros d'identification

Le numéro de série et le numéro de modèle figurent à la base de votre ordinateur portable Sony. Inscrivez ci-dessous ce numéro de série et ce numéro de modèle. Communiquez le numéro de modèle et le numéro de série chaque fois que vous appelez VAIO-Link.

Numéro de série : _____

Numéro de modèle (nom du modèle entre parenthèses) :

PCG-9E7M (PCG-FX701), PCG-9E6M (PCG-FX702), PCG-9E5M (PCG-FX705)

Avertissements

Généralités

- L'ouverture de l'unité, quelle qu'en soit la raison, vous expose à des risques non couverts par la garantie.
- Pour prévenir tout risque de décharge électrique, abstenez-vous d'ouvrir le boîtier de l'ordinateur. Ne confiez son entretien qu'à une personne qualifiée.
- Pour prévenir tout risque d'incendie ou d'électrocution, préservez votre ordinateur portable VAIO de la pluie et de l'humidité.
- Évitez d'utiliser le modem pendant les orages.
- Pour signaler une fuite de gaz, n'utilisez ni le modem ni le téléphone à proximité de la fuite.
- Avant de remplacer la batterie auxiliaire, prenez contact avec votre centre de services Sony.
- Avant de brancher un nouveau périphérique, mettez l'ordinateur et tous les périphériques déjà installés hors tension.
- Branchez tous les câbles avant de brancher le cordon d'alimentation.
- Ne mettez l'ordinateur sous tension qu'après avoir mis les différents périphériques hors tension.

- ❑ Les propriétés magnétiques de certains objets peuvent endommager votre lecteur de disque dur. Elles risquent d'effacer les données du disque dur et d'occasionner un dysfonctionnement du système. Veillez à ne pas placer votre ordinateur à proximité ou sur des objets émettant des champs magnétiques, notamment :
 - ❑ Téléviseurs
 - ❑ Haut-parleurs
 - ❑ Aimants
 - ❑ Bracelets magnétiques

Audiovidéo

- ❑ L'installation de l'ordinateur à proximité d'un équipement émettant des radiations électromagnétiques peut provoquer des distorsions sonores et visuelles.

Connectivité

- ❑ Ne procédez jamais à l'installation d'un modem ou au raccordement de câbles téléphoniques pendant un orage.
- ❑ N'installez jamais de prises téléphoniques dans un endroit humide, à moins qu'elles soient spécialement conçues à cet effet.
- ❑ Installez ou manipulez toujours une ligne téléphonique avec précaution.
- ❑ N'utilisez l'ordinateur portable qu'avec l'adaptateur secteur fourni par Sony. Pour déconnecter complètement l'ordinateur portable de l'alimentation secteur, débranchez l'adaptateur.
- ❑ Veillez à ce que la prise secteur soit d'un accès aisé.
- ❑ Ne touchez jamais des câbles téléphoniques ou des terminaux non isolés, à moins que la ligne téléphonique ait été débranchée du réseau.

Lecteur de disque optique

- ❑ Une mauvaise utilisation des instruments optiques peut entraîner des risques pour les yeux. Il est déconseillé d'ouvrir le boîtier car le faisceau laser est dangereux pour les yeux. Ne confiez l'entretien de l'ordinateur qu'à une personne qualifiée.
- ❑ Lorsque le lecteur de disque optique est ouvert, vous êtes exposé à des rayons visibles et invisibles : évitez l'exposition directe du laser.

Réglementations

Par la présente, Sony garantit que ce produit est conforme aux principales recommandations et autres dispositions pertinentes de la directive européenne 1995/5/CE (Équipements hertziens et équipements terminaux de télécommunication).



Cet appareil est conforme aux normes EN 55022 Classe B et EN 55024-1, limitant l'emploi dans les environnements résidentiel, professionnel et industriel léger.

Cet appareil a été testé et déclaré conforme aux limites de la directive CEM lors de l'utilisation de câbles de liaison de trois mètres de long maximum.

Avant de procéder à l'activation du modem intégré, veuillez lire le dépliant sur les **Réglementations relatives au modem**.

Le lecteur de disque optique est un APPAREIL À LASER DE CLASSE 1 conforme à la norme de sécurité EN 60825-1. La réparation et la maintenance du lecteur doivent être confiées à des techniciens agréés par Sony. Une mauvaise manipulation et une réparation mal effectuée peuvent s'avérer dangereuses.

**CLASS 1
LASER PRODUCT
TO EN 60825-1**

Élimination des batteries usagées

- ❑ Ne manipulez jamais une batterie lithium ion qui est endommagée ou présente une fuite. Conformez-vous à la législation en vigueur dans votre région pour éliminer les batteries usagées.
- ❑ L'installation d'une batterie inadaptée dans l'ordinateur peut provoquer une explosion. Utilisez exclusivement des batteries de type identique ou équivalent à celui recommandé par Sony. La mise au rebut des batteries usagées doit s'effectuer conformément aux instructions du fabricant.
- ❑ Une batterie endommagée peut provoquer un incendie ou des brûlures chimiques. Il ne faut donc pas essayer de la démonter, la porter à une température supérieure à 60°C ni la brûler.
- ❑ Conservez les batteries hors de portée des enfants.
- ❑ Dans certains pays, il est interdit de jeter les batteries lithium ion avec les ordures ménagères ou dans les poubelles de bureau.
- ❑ En pareil cas, veuillez faire appel aux services publics de ramassage.

Élimination de la batterie interne de sauvegarde

- ❑ Votre ordinateur est équipé d'une batterie auxiliaire interne qui ne devrait normalement pas être remplacée pendant la durée de vie du produit. Pour remplacer cette batterie, veuillez contacter VAIO-Link.
- ❑ Conformez-vous à la législation en vigueur dans votre région pour éliminer les batteries usagées.
- ❑ Dans certains pays, il est interdit de jeter les batteries lithium ion et autres batteries non dangereuses avec les ordures ménagères ou dans les poubelles de bureau.
- ❑ En pareil cas, faites appel aux services publics de ramassage.



Bienvenue

Vous venez d'acquérir un ordinateur portable Sony VAIO et nous vous en félicitons. Sony a combiné son savoir-faire en matière d'audio, de vidéo, d'informatique et de communications pour mettre à votre disposition un ordinateur personnel à la pointe de la technologie.

Voici un aperçu des caractéristiques de votre ordinateur portable VAIO.

- ❑ **Performances exceptionnelles** - Votre PC comprend un processeur rapide, un graveur de CD-RW/lecteur de DVD-ROM* ou un lecteur DVD-ROM* rapide ainsi qu'un modem intégré.
- ❑ **Mobilité** - La batterie rechargeable vous assure des heures d'autonomie, sans alimentation secteur.
- ❑ **Qualité audio et vidéo Sony** - Un écran haute résolution LCD vous permet de profiter pleinement des applications multimédia, des jeux et des logiciels de divertissement les plus récents.
- ❑ **Fonctionnalités multimédia** - Lecture de CD audio et vidéo.
- ❑ **Interconnectivité** - Les fonctionnalités Ethernet et i.LINK™ sont disponibles sur votre ordinateur. i.LINK™ est une interface numérique bidirectionnelle d'échange de données.
- ❑ **Windows®** - Votre ordinateur intègre le système d'exploitation Windows® XP Edition Familiale de Microsoft.
- ❑ **Communication** - Accédez aux services en ligne les plus en vogue, envoyez et recevez du courrier électronique, explorez Internet...
- ❑ **Assistance clientèle hors pair** - En cas de problème, vous pouvez visiter le site Web de VAIO-Link à l'adresse suivante :
<http://www.vaio-link.com>
Avant de nous contacter, vous pouvez essayer de résoudre le problème seul en consultant le manuel d'utilisation ou les manuels et fichiers d'aide des périphériques ou des logiciels.

* Veuillez consulter la **Fiche Technique**.

Documentation

La documentation se présente à la fois sous forme imprimée et sous forme de manuels disponibles en ligne sur le disque dur de votre ordinateur et sur le CD-ROM d'applications.

Documentation papier

Dans la documentation sous forme imprimée, vous trouverez :

- ❑ Une brochure **Getting Started** où vous trouverez une brève description du contenu de votre boîte, certaines caractéristiques techniques de votre ordinateur portable, ainsi que des instructions de configuration.
- ❑ Un **Guide client** qui contient toutes les informations de base relatives à l'utilisation de votre ordinateur portable, de même que des informations sur le dépannage et sur VAIO-Link.
- ❑ Les **Conditions de garantie** de votre ordinateur.
- ❑ Un dépliant sur les **Règlements de sécurité**.
- ❑ Un dépliant sur les **Réglementations relatives au modem**.

Documentation en ligne

1 Manuel d'utilisation de l'ordinateur portable Sony :

- ❑ Le chapitre **Utilisation de votre ordinateur portable VAIO** décrit l'utilisation des composants standard de votre système. Cette partie du manuel décrit également l'usage que vous pouvez faire d'un **Memory Stick™**.
- ❑ Le chapitre **Branchement de périphériques** explique comment ajouter des fonctionnalités à votre ordinateur en y branchant plusieurs périphériques.
- ❑ Le chapitre **Assistance** décrit les options d'aide disponibles et vous explique comment remédier aux problèmes courants.

- ❑ Le chapitre **Précautions d'emploi** vous donne quant à lui quelques conseils d'utilisation de votre ordinateur portable.
 - ❑ Le **Glossaire** reprend les termes techniques utilisés dans ce manuel.
- 2 Consultez le **Guide des logiciels installés sur votre ordinateur portable Sony** pour de plus amples informations sur les logiciels et applications Sony livrés avec votre ordinateur portable.
- ❑ La rubrique **Guide des logiciels installés sur votre ordinateur** présente brièvement les différentes fonctionnalités des logiciels pré-installés sur votre ordinateur.
 - ❑ Le chapitre **Utilisation de logiciels vidéo** explique comment utiliser les logiciels vidéo de Sony : DVgate, MovieShaker et Smart Capture.
 - ❑ Le chapitre **Utilisation de DigitalPrint** explique comment utiliser DigitalPrint pour vous aider à tirer le meilleur parti des photographies prises avec un appareil photo numérique.
 - ❑ Le chapitre **Gestion des fichiers audio dans SonicStage** explique comment convertir vos fichiers audio du format MP3, WMA et WAV vers le format ATRAC3.
 - ❑ Le chapitre **Personnalisation de votre ordinateur** vous explique comment configurer le système et la gestion de l'alimentation.
 - ❑ Le chapitre **Installation et mise à jour des applications** explique comment installer, exécuter ou désinstaller une application logicielle.
 - ❑ Le chapitre **Gestion des pilotes** explique comment installer, mettre à jour ou désinstaller un pilote.
 - ❑ Pour connaître la procédure à suivre pour effectuer une réinstallation du système et des applications, référez-vous au chapitre **Utilisation des CD-ROM de réinstallation**.
 - ❑ Le chapitre **Utilisation des lecteurs partitionnés** vous explique ce que vous pouvez faire avec des lecteurs partitionnés.
- 3 Pour de plus amples informations sur votre ordinateur, les pilotes et les accessoires, consultez le document en ligne à la rubrique **Fiche technique**.
- 4 Dans le **Guide service client de VAIO-Link**, vous trouverez toutes les informations VAIO-Link nécessaires, comme les numéros et adresses de contact pour chaque pays.

- 5 Consultez les fichiers d'**aide en ligne** du logiciel que vous utilisez pour obtenir des informations détaillées sur les fonctionnalités et le dépannage.
- 6 Reportez-vous au manuel de **Mise en route** de Microsoft pour obtenir de plus amples informations sur Windows®.
- 7 Rendez-vous sur le site <http://www.club-vaio.sony-europe.com> pour les didacticiels en ligne relatifs à vos logiciels VAIO préférés.

Votre ordinateur portable et ses accessoires

Voici les éléments matériels contenus dans votre boîte:

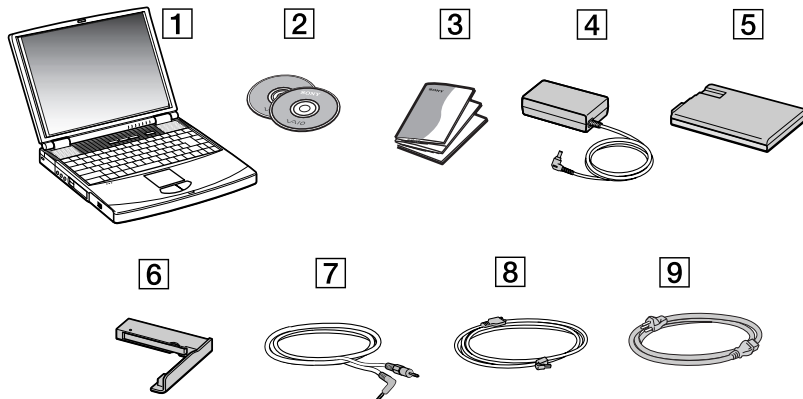

1	Unité principale	6	Cache pour la baie d'extension
2	CD-ROM de réinstallator	7	Câble vidéo
3	Documentation	8	Cordon téléphonique
4	Adaptateur secteur	9	Cordon d'alimentation
5	Batterie rechargeable		

Il se peut que vous trouviez une prise téléphonique supplémentaire dans la boîte, consultez la rubrique **Utilisation de la prise téléphonique adéquate** (page 62).

Ergonomie

Vous serez amené à utiliser votre ordinateur portable dans divers types d'environnements. Dans la mesure du possible, essayez d'observer les règles suivantes, aussi bien dans votre environnement de travail habituel que lors de vos déplacements:

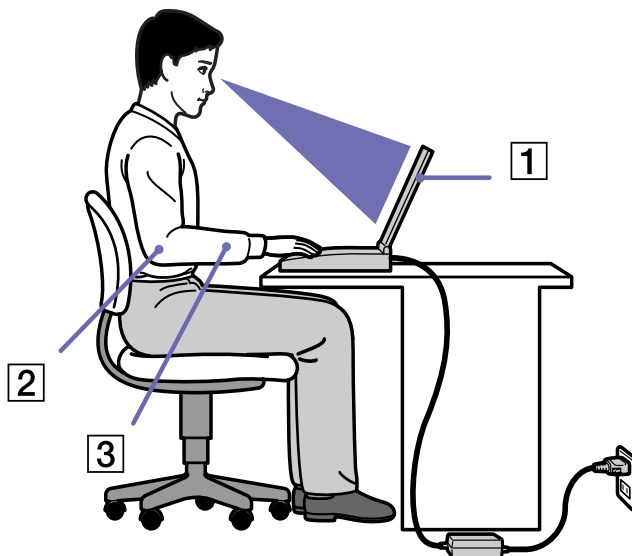

- ❑ **Position devant l'ordinateur** – Veillez à placer l'ordinateur droit devant vous pour travailler (1). Lorsque vous utilisez le clavier, le pavé tactile ou une souris externe, maintenez vos avant-bras à l'horizontale (2) et vos poignets dans une position neutre et confortable (3). Laissez les bras le long du corps. Prévoyez des pauses régulières lors de vos sessions de travail sur l'ordinateur. Une utilisation excessive de l'ordinateur peut provoquer la contraction des muscles et des tendons.

- ❑ **Mobilier et position du corps** – Installez-vous sur un siège muni d'un bon dossier. Réglez le niveau du siège de sorte que vos pieds reposent bien à plat sur le sol. Pour un meilleur confort, utilisez un repose-pied. Asseyez-vous de façon détendue, tenez-vous droit et évitez de vous courber vers l'avant ou de vous incliner excessivement vers l'arrière.
- ❑ **Inclinaison de l'écran** – Modifiez l'inclinaison de l'écran jusqu'à ce que vous trouviez la position qui vous convient le mieux. Une orientation optimale de l'écran réduit la fatigue oculaire et musculaire. N'oubliez pas de régler également la luminosité de votre écran.
- ❑ **Éclairage** – Choisissez un emplacement où les fenêtres et l'éclairage ne produisent pas de reflets sur l'écran. Utilisez un éclairage indirect pour éviter la formation de points lumineux sur l'écran. Vous pouvez également réduire les reflets au moyen de certains accessoires. Vous travaillerez plus confortablement et plus vite sous un bon éclairage.
- ❑ **Positionnement du moniteur externe** – Le moniteur externe doit être placé à une distance confortable pour les yeux. Assurez-vous que l'écran se trouve au niveau des yeux ou légèrement en dessous lorsque vous êtes assis devant le moniteur.
- ❑ **Pieds inclinables** – Ajustez les pieds inclinables de manière à ce que le clavier vous offre un angle de frappe confortable.

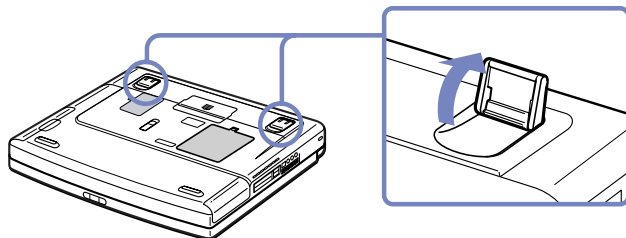



Utilisation de votre ordinateur portable

Ce chapitre vous apprend à utiliser votre ordinateur portable ainsi que ses périphériques internes et externes.

- ❑ Identification des témoins lumineux et des ports ([page 15](#))
- ❑ Connexion d'une source d'alimentation ([page 20](#))
- ❑ Démarrage de votre ordinateur portable ([page 29](#))
- ❑ Arrêt de votre ordinateur portable ([page 30](#))
- ❑ Utilisation du clavier ([page 31](#))
- ❑ Utilisation du pavé tactile ([page 38](#))
- ❑ Utilisation du graveur de CD-RW/lecteur de DVD-ROM ou du lecteur de DVD-ROM ([page 39](#))
- ❑ Utilisation du cache de la baie d'extension ([page 43](#))
- ❑ Utilisation du lecteur de disquettes ([page 45](#))
- ❑ Utilisation de cartes PC Card ([page 48](#))
- ❑ Utilisation de Memory Sticks™ ([page 52](#))
- ❑ Utilisation du modem ([page 61](#))
- ❑ Utilisation des modes d'économie d'énergie ([page 63](#))

Identification des témoins lumineux et des ports

Côté droit

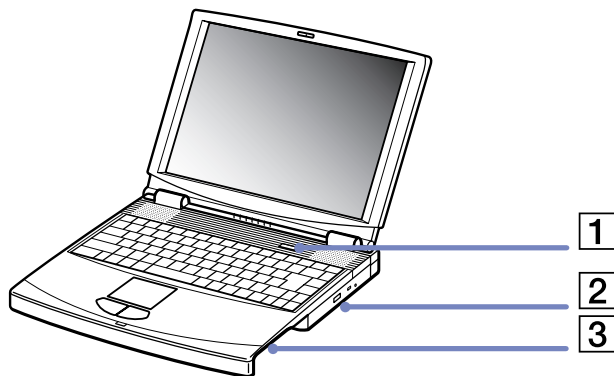

1	Bouton d'alimentation	(page 29)
2	Lecteur de DVD-ROM* Graveur de CD-RW/Lecteur de DVD-ROM**	(page 39)
3	Baie d'extension modulaire	(page 43)

* Sur le modèle PCG-FX701

** Sur les modèles PCG-FX702 et PCG-FX705

Côté gauche

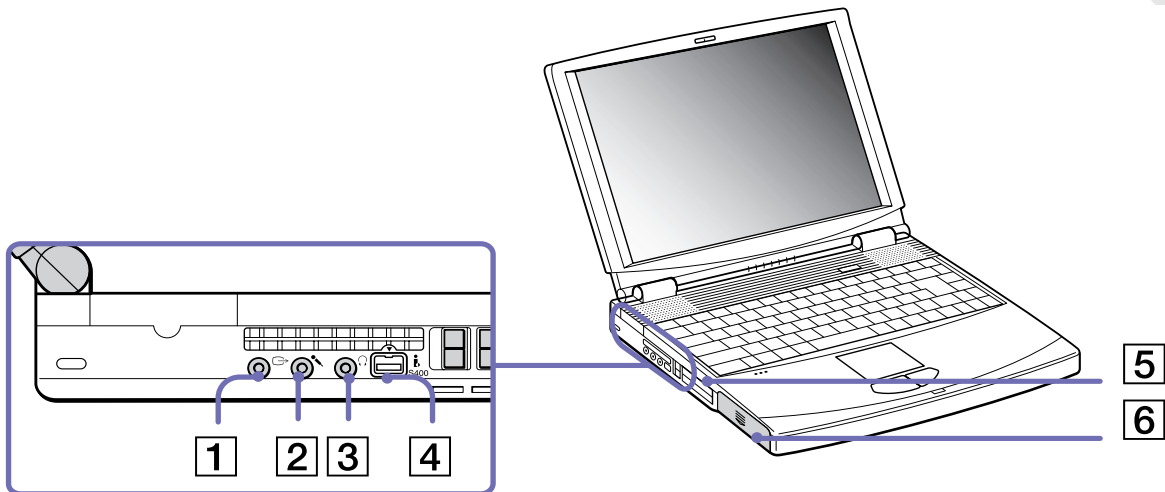

1	Connecteur sortie TV	(page 73)	4	Port i.LINK™	(page 80)
2	Prise microphone	(page 76)	5	Emplacements PC Card	(page 48)
3	Prise écouteurs	(page 75)	6	Logement de la batterie	(page 21)

Face avant

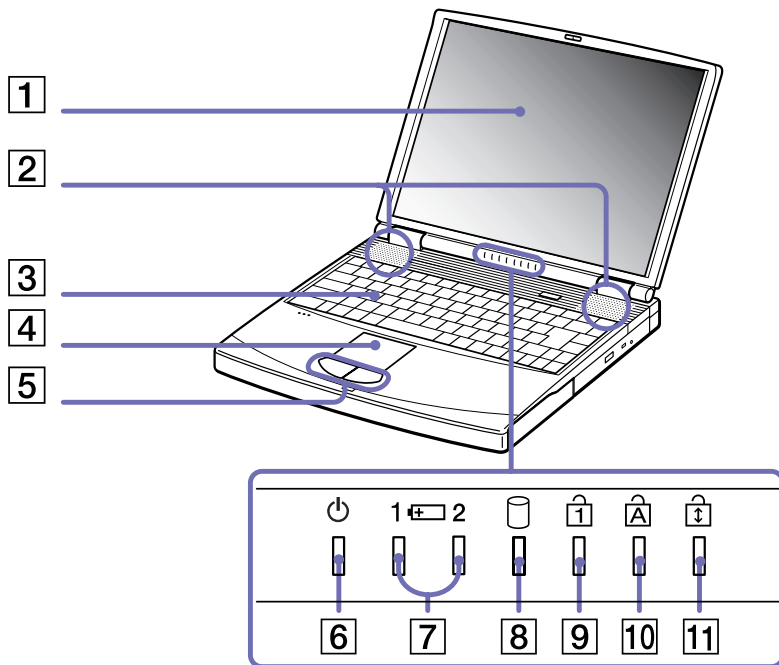

1	Écran LCD	(page 36)
2	Haut-parleurs	(page 75)
3	Clavier	(page 31)
4	Pavé tactile	(page 38)
5	Boutons gauche/droit	(page 38)
6	Témoin d'alimentation	(page 35)
7	Témoins de batteries 1 et 2	(page 35)
8	Témoin du disque dur	(page 35)
9	Témoin de verrouillage du pavé numérique	(page 35)
10	Témoin de verrouillage des majuscules	(page 35)
11	Témoin de verrouillage du défilement	(page 35)

Face arrière

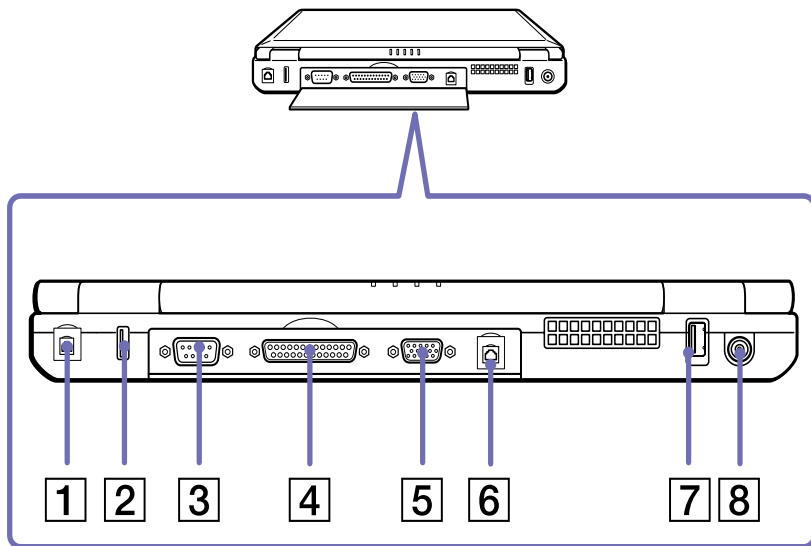

1	Fiche pour ligne téléphonique	(page 61)	5	Port moniteur VGA	(page 70)
2	Port USB	(page 77)	6	Port Ethernet	(page 82)
3	Port série	/	7	Port USB	(page 77)
4	Port imprimante	(page 78)	8	Prise d'alimentation secteur	(page 20)



Une fente d'aération se trouve juste à côté du port USB. Veillez à ne pas l'obstruer lorsque l'ordinateur est sous tension.

Panneau inférieur

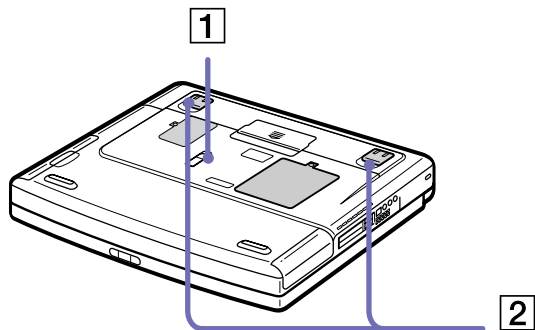

1	Glissière de déverrouillage	(page 45)
2	Pieds inclinables	(page 12)

Connexion d'une source d'alimentation

Vous avez le choix entre deux types de sources d'alimentation : secteur ou batterie rechargeable.

Utilisation de l'adaptateur secteur

Si vous utilisez l'adaptateur secteur, procédez comme suit :

- 1 Branchez le câble de l'adaptateur secteur (1) sur la prise d'alimentation secteur (2) de l'ordinateur.
- 2 Branchez l'une des extrémités du cordon d'alimentation (3) sur l'adaptateur secteur.
- 3 Insérez l'autre extrémité dans une prise secteur.

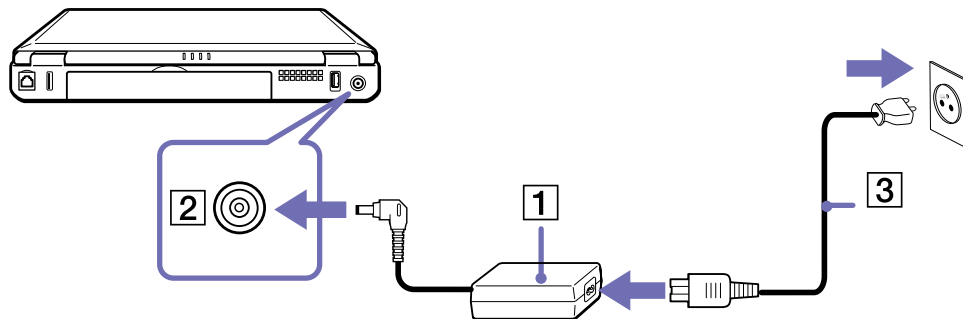

N'utilisez l'ordinateur portable qu'avec l'adaptateur secteur fourni par Sony.

Pour déconnecter complètement l'ordinateur portable de l'alimentation secteur, débranchez l'adaptateur.

Veillez à ce que la prise secteur soit d'un accès aisé.

Utilisation de la batterie

Vous pouvez employer une ou deux batterie(s). La deuxième batterie s'insère dans la baie d'extension modulaire située sur le flanc droit de l'ordinateur. Des batteries supplémentaires sont disponibles en option. La batterie fournie avec votre ordinateur n'est pas complètement chargée.

Insertion de la batterie

Pour insérer la batterie, procédez comme suit :

- 1 Ouvrez le volet du logement de la batterie.

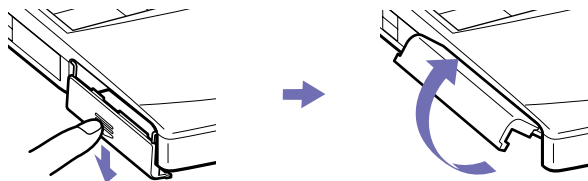

- 2 Insérez la batterie avec l'étiquette tournée vers le bas dans le logement prévu à cet effet sur la face latérale gauche de l'ordinateur.

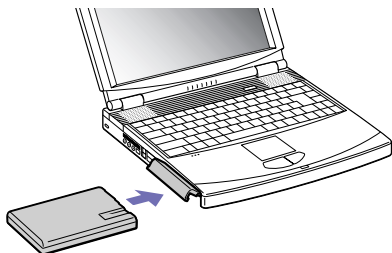

- 3 Fermez le volet du logement de la batterie. Vous devez entendre un déclic.

 Lorsque l'ordinateur est directement raccordé au secteur et qu'une batterie est insérée dans le logement de la batterie, le système est alimenté par la prise secteur.



Chargement de la batterie

Pour charger la batterie, procédez comme suit :

- 1 Branchez l'adaptateur secteur sur l'ordinateur portable.
- 2 Insérez la batterie.

L'ordinateur charge automatiquement la batterie (1) - le témoin de batterie (2) émet un double clignotement pendant toute la durée de la charge. Lorsque la batterie est chargée à 85%, le témoin s'éteint. Cette procédure nécessite environ 2 heures 30 minutes si votre ordinateur portable est sous tension. Pour charger complètement la batterie, il faut compter une heure supplémentaire.

L'ordinateur est doté de deux témoins de batteries :

- 1  Reflète l'état de la batterie logée dans le compartiment gauche de l'ordinateur.
- 2  Reflète l'état de la batterie insérée dans la baie d'extension modulaire, sur la face latérale droite de l'ordinateur.

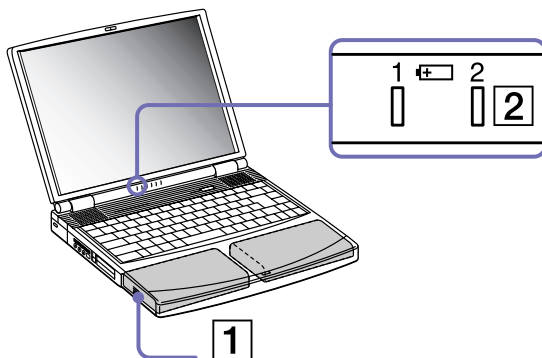

État du témoin lumineux de la batterie

État du témoin lumineux de la batterie	Signification
Allumé	L'ordinateur est alimenté par la batterie.
Simple clignotement	La batterie est presque déchargée.
Double clignotement	La batterie est en cours de charge.
Éteint	L'ordinateur utilise l'alimentation secteur.

 Les témoins de batterie et d'alimentation clignotent tous deux lorsque la batterie est presque déchargée.

Laissez la batterie dans l'ordinateur portable lorsque ce dernier est directement connecté à l'alimentation secteur. Le chargement de la batterie se poursuit pendant l'utilisation de l'ordinateur.

Si le niveau de charge de la batterie tombe en-dessous de 10%, vous devez brancher l'adaptateur secteur pour recharger la batterie ou éteindre l'ordinateur et insérer une batterie complètement chargée.

La batterie fournie avec votre ordinateur est une batterie lithium ion rechargeable. La recharge d'une batterie partiellement déchargée n'affecte en rien sa longévité.

Lorsque vous utilisez une batterie comme source d'alimentation, le témoin de batterie s'allume. Lorsque la batterie est presque déchargée, il se met à clignoter.

Avec certains logiciels et périphériques, votre ordinateur risque de ne pas basculer en mode de **mise en veille prolongée** lorsque la batterie est presque déchargée. Pour prévenir la perte de données en cas d'alimentation par batterie, nous vous recommandons de sauvegarder fréquemment vos données et d'activer manuellement un mode de gestion de l'alimentation approprié (**mise en veille** ou **mise en veille prolongée**, par exemple).

Lorsque l'ordinateur est directement raccordé au secteur et qu'une batterie est insérée dans le logement de la batterie, le système est alimenté par la prise secteur.

Retrait de la batterie

Pour extraire la batterie, procédez comme suit:

- 1 Mettez l'ordinateur hors tension.
- 2 Dégagez le volet du logement de la batterie.
- 3 Retirez la batterie.

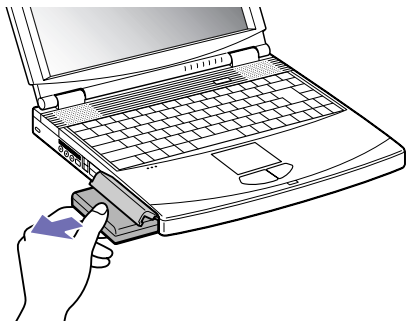

- 4 Refermez le volet.



Le fait de retirer la batterie lorsque l'ordinateur portable est allumé et non branché sur l'adaptateur secteur ou lorsqu'il est en mode de **mise en veille** peut entraîner une perte de données.

Utilisation de la batterie auxiliaire

Vous avez la possibilité d'installer une deuxième batterie rechargeable. Vous pouvez ainsi prolonger l'autonomie de votre ordinateur portable. Dans le cas de deux batteries, le chargement commence par la première installée. Une fois cette dernière chargée à 85%, le chargement de la seconde batterie s'exécute. Vous pouvez déterminer quelle batterie est en cours de charge grâce à l'état des témoins de batteries.

Insertion de la deuxième batterie

Pour insérer une deuxième batterie, procédez comme suit:

- 1 Si le cache ou le lecteur de disquettes se trouve dans la baie d'extension modulaire (1), retirez-le (**Utilisation du lecteur de disquettes (page 45)**).
- 2 Insérez la batterie (2) dans la baie d'extension.
Le témoin de la batterie auxiliaire 2 s'allume.

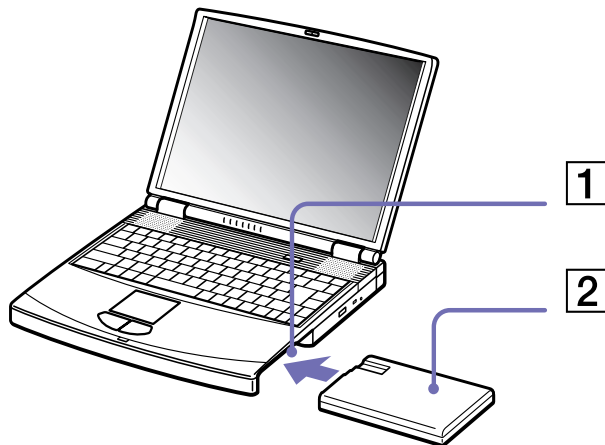

- 3 Insérez le cache (3) dans l'ordinateur pour stabiliser la batterie.
- 4 Faites glisser vers vous la glissière de déverrouillage située sous le cache pour fixer la batterie dans l'emplacement.

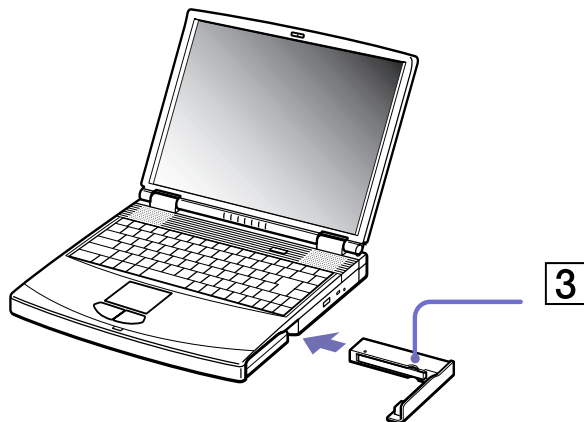

 Si vous branchez deux batteries, vous pouvez retirer l'une d'elles sans éteindre l'ordinateur. Lorsque vous retirez une batterie, vérifiez que le témoin lumineux de la deuxième batterie est allumé.

Chargement de la deuxième batterie

Pour charger la deuxième batterie, procédez comme suit:

- 1 Laissez les batteries (1,3) dans l'ordinateur branché sur le secteur.
Le témoin de batterie (2) clignote pendant le chargement de la batterie.
- 2 La batterie est complètement chargée lorsque le témoin de batterie s'arrête de clignoter.

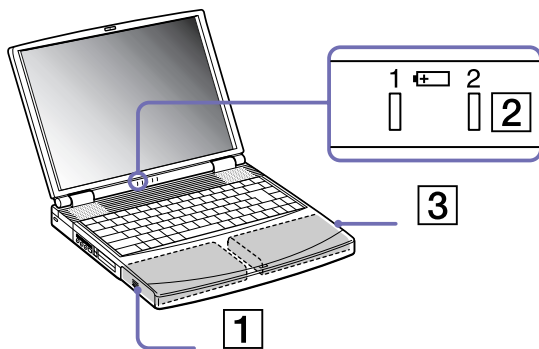

Retrait de la deuxième batterie

Pour extraire la deuxième batterie, procédez comme suit:

- 1 Faites coulisser la glissière d'éjection située sous le cache dans le sens indiqué par la flèche 1.
- 2 Déplacez la glissière de déverrouillage située sous l'ordinateur dans le sens indiqué par la flèche 2.

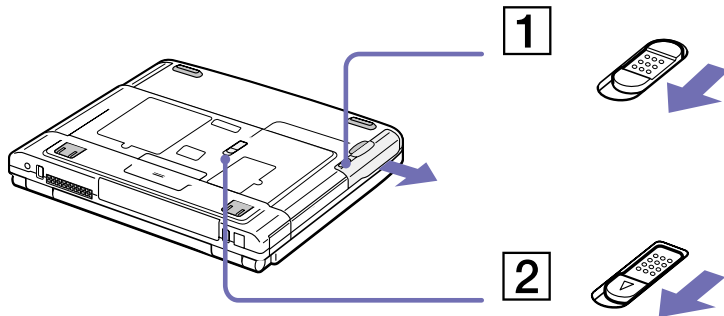

- 3 Retirez le cache de la baie d'extension.
- 4 Retirez la batterie.
- 5 Remettez le cache en place.

Démarrage de votre ordinateur portable

Pour démarrer votre ordinateur portable, procédez comme suit:

- 1 Faites coulisser la glissière de verrouillage de l'écran LCD (1) dans le sens indiqué par la flèche et soulevez le volet de l'ordinateur.

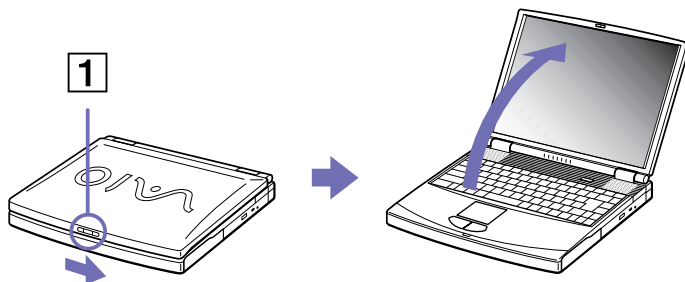

- 2 Appuyez sur le bouton d'alimentation (2) jusqu'à ce que le témoin d'alimentation vert (3) s'allume.

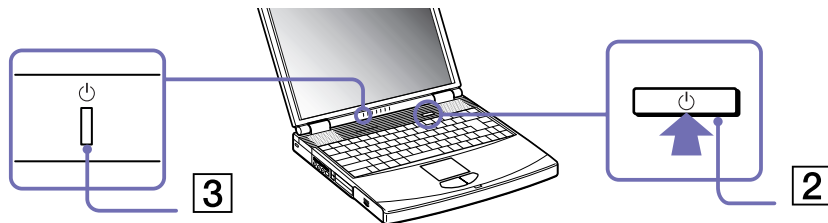

- 3 Si nécessaire, enfoncez les touches **<Fn>+<F5>** pour régler la luminosité de l'écran LCD. Pour accroître l'intensité lumineuse, maintenez la touche **<Fn>** enfoncée et appuyez sur **<F5>** de manière répétée. Pour la réduire, maintenez les touches **<Fn>** et **<Maj>** enfoncées et appuyez sur **<F5>** de manière répétée.



La combinaison de touches **<Fn>+<F5>** n'est possible que si Windows est en cours d'exécution.

Si vous maintenez le bouton d'alimentation enfoncé pendant plus de quatre secondes, l'ordinateur s'éteint.

Arrêt de votre ordinateur portable

Il est important que vous arrêtiez correctement votre ordinateur afin de ne pas perdre les données qui n'ont pas été sauvegardées.

Pour arrêter votre ordinateur, procédez comme suit:

- 1 Cliquez sur le bouton **Démarrer** dans la Barre des tâches Windows®.
- 2 Cliquez sur **Arrêter l'ordinateur**.
La boîte de dialogue **Arrêter l'ordinateur** s'affiche.
- 3 Sélectionnez **Arrêter**.
- 4 Attendez que votre ordinateur s'éteigne automatiquement.
Le témoin d'alimentation s'éteint.
- 5 Éteignez les périphériques branchés sur votre ordinateur.



Si un message vous y invite, enregistrez vos documents.

Si vous ne parvenez pas à arrêter votre ordinateur:

- Quittez tous les logiciels ouverts.
- Retirez les cartes PC Card introduites dans l'ordinateur. Pour ce faire, double-cliquez sur l'icône **Supprimer le périphérique en toute sécurité** dans la Barre des tâches. Sélectionnez le matériel que vous souhaitez débrancher, puis cliquez sur **Arrêter**.
- Débranchez les éventuels périphériques USB installés.
- Appuyez ensuite simultanément sur les touches <Ctrl>+<Alt>+<Delete>. La boîte de dialogue **Gestionnaire des tâches de Windows** s'affiche. Cliquez sur **Désactiver** dans le menu **Arrêter**.

Si cette procédure s'avère infructueuse, vous pouvez maintenir le bouton d'alimentation enfoncé pendant plus de quatre secondes. L'ordinateur s'éteint alors automatiquement. Des données peuvent être perdues au cours de l'opération.

Si vous souhaitez arrêter votre ordinateur pour une brève période seulement, vous pouvez économiser de l'énergie en utilisant le mode de **mise en veille** (**Utilisation des modes d'économie d'énergie** (page 63))

Utilisation du clavier

Le clavier de votre ordinateur portable est très similaire à celui d'un ordinateur classique. Toutefois, il comporte plusieurs touches qui vous permettront d'effectuer des tâches liées à vos applications logicielles.

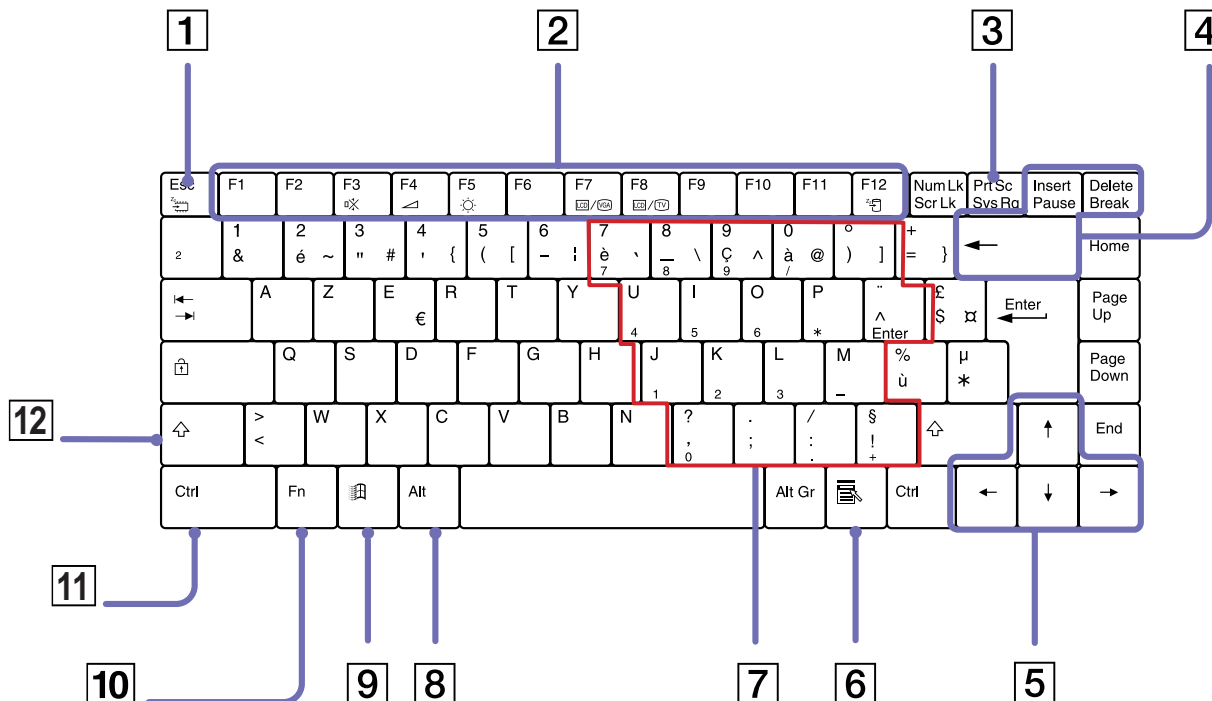

<i>Touche</i>	<i>Description</i>
Touche d'échappement (1)	La touche <Esc> (échappement) sert à annuler une commande.
Touches de fonction (2)	Les douze touches de fonction situées en haut du clavier permettent d'exécuter des tâches particulières. Par exemple, dans la plupart des applications, la touche <F1> sert à appeler l' aide en ligne. La tâche associée à chaque touche de fonction varie d'une application à l'autre.
Touche d'impression écran (3)	La touche d'impression écran <Prt Sc> prend un instantané électronique de l'écran affiché et le copie dans le Presse-papiers de Windows. Vous pouvez ensuite coller cet instantané dans un document afin de l'imprimer.
Touches de correction (4)	Les touches <Insert> , <Retour arrière> et <Delete> vous permettent de corriger vos documents.
Touches de navigation (5)	Ces touches vous permettent de déplacer le curseur sur l'écran.
Touche Applications (6) 	La touche Applications donne accès à un menu contextuel abrégé ; utiliser cette touche équivaut à cliquer sur le bouton droit de la souris.
Zone du pavé numérique (7)	Cette zone se compose de touches similaires à celles d'une calculatrice ordinaire. Utilisez-la pour saisir des nombres au clavier ou pour effectuer des opérations mathématiques, telles que des additions ou des soustractions. Vous devez d'abord appuyer sur la touche de verrouillage <Num Lk> correspondante pour activer le pavé numérique. (Le témoin s'allume.)
Touches opérateur (8-11-12)	Certaines touches sont toujours utilisées en combinaison avec d'autres touches: <Ctrl> , <Alt> et <Maj> . Enfoncées en même temps qu'une autre touche, les touches <Ctrl> et <Alt> constituent un moyen supplémentaire d'exécuter des commandes. Ainsi, dans bon nombre d'applications, vous pouvez enfoncer simultanément les touches <Ctrl> et <S> (représentées par <Ctrl>+<S>) au lieu de sélectionner la commande Enregistrer dans un menu. La touche <Maj> sert à produire les lettres capitales ; la touche <Alt Gr> , des symboles spéciaux tels que @, # ou }.

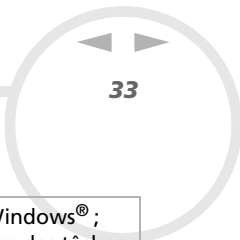

Touche









Description

Touche Windows® (9) 	La touche arborant le logo Windows® donne accès au menu Démarrer de Windows® ; utiliser cette touche équivaut à cliquer sur le bouton Démarrer dans la Barre des tâches.
Touche <Fn> (10)	La touche <Fn>, utilisée en combinaison avec d'autres touches, sert à exécuter des commandes.



Combinaisons et fonctions de la touche <Windows>





Combinaisons de touches

Fonction







 + <F1>	Affiche Centre d'aide et de support Windows.
 + Tabulation	Sélectionne le bouton suivant dans la Barre des tâches.
 + <E>	Affiche le Poste de travail .
 + <F>	Affiche la fenêtre Résultats de la recherche dans laquelle vous pouvez localiser un fichier ou un dossier. Cette combinaison de touches équivaut à sélectionner la commande Rechercher dans le menu Démarrer .
 + <Ctrl> + <F>	Affiche la fenêtre Résultats de la recherche - Ordinateurs dans laquelle vous pouvez localiser d'autres ordinateurs.
 + <M>	Réduit toutes les fenêtres affichées.
<Maj> +  + <M>	Rétablit la taille initiale des fenêtres réduites.
 + <R>	Affiche la fenêtre Exécuter . Cette combinaison de touches a le même effet que l'option Exécuter du menu Démarrer .
<Fn> +  + Insert	Affiche la fenêtre Propriétés Système . Cette combinaison de touches a le même effet qu'un double-clic sur l'icône Système du Panneau de configuration ou équivaut à cliquer avec le bouton droit de la souris sur le Poste de travail (puis à cliquer sur Propriétés) dans le menu Démarrer .

Témoins lumineux



Témoin	Fonction
Alimentation 	Sous tension: le témoin est allumé (vert). Mode de mise en veille: le témoin clignote (orange).
Batterie 1 	Reflète l'état de la batterie logée dans le compartiment gauche de l'ordinateur.
Batterie 2 	Reflète l'état de la batterie logée dans le compartiment droit de l'ordinateur.

Témoin	Allumé	Éteint
 Disque dur	S'allume lors de la lecture ou l'écriture de données sur le disque dur.	Le disque dur n'est pas sollicité.
 Verrouillage du pavé numérique	S'allume lorsque les touches numériques du clavier sont activées.	S'éteint lorsque les touches alphanumériques du clavier sont activées.
 Verrouillage des majuscules	Lorsqu'il est allumé, les lettres que vous tapez s'inscrivent en majuscules. Pour revenir aux minuscules, appuyez sur la touche <Maj> .	Lorsqu'il est éteint, les lettres que vous tapez s'inscrivent en minuscules (à moins que vous n'enfonciez la touche <Maj>).
 Verrouillage du défilement	S'allume lorsque l'écran défile différemment (selon l'application, cette fonction n'est pas activée dans la plupart des applications).	Lorsqu'il est éteint, les informations défilent normalement à l'écran.

Combinaisons et fonctions de la touche <Fn>

Combinaisons / Fonction	Fonction
<Fn> +  (F3): Désactivation du haut-parleur	Désactive le haut-parleur intégré.
<Fn> +  (F4): Volume du haut-parleur	Permet de régler le volume du haut-parleur intégré. Pour augmenter le volume, maintenez la touche <Fn> enfoncée et appuyez sur <F4> de manière répétée. Pour diminuer le volume, maintenez les touches <Fn> et <Maj> enfoncées et appuyez sur <F4> de manière répétée. Le volume se règle instantanément sans qu'une invite ou une fenêtre ne s'affiche à l'écran pour vous guider.
<Fn> +  (F5): Réglage de la luminosité	Permet de régler la luminosité de l'écran LCD. Pour accroître l'intensité lumineuse, maintenez la touche <Fn> enfoncée et appuyez sur <F5> de manière répétée. Pour réduire l'intensité lumineuse, maintenez les touches <Fn> et <Maj> enfoncées et appuyez sur <F5> de manière répétée. La luminosité de l'écran s'ajuste instantanément.
<Fn> +  /  (F7)*: Utilisation du moniteur externe	Bascule entre l'écran LCD, un moniteur externe (branché sur le port Moniteur) ou les deux.
<Fn> +  /  (F8)*:	Bascule entre l'écran LCD et un téléviseur.

*Combinaisons / Fonction**Fonction*

<p><Fn> +  (F12) et <Fn> +  (Esc): Mise en veille</p>	<p>Fait basculer le système en mode Mise en veille pour économiser de l'énergie. Pour réactiver le système, appuyez sur n'importe quelle touche. Vous pouvez choisir d'utiliser ces raccourcis pour le mode Mise en veille prolongée (réduction de la consommation électrique au minimum). Pour ce faire, rendez-vous dans le Panneau de configuration > Options d'alimentation, cliquez sur l'onglet Avancé puis définissez vos paramètres sous la section Boutons d'alimentation. Pour plus d'informations sur la gestion de l'alimentation, reportez-vous à la section Utilisation des modes d'économie d'énergie (page 63).</p>
---	--



* Cette fonction n'est utilisable que pour le premier utilisateur qui se connecte. Elle n'est plus disponible lors de l'ouverture d'une autre session sous un nom d'utilisateur différent.

Certaines fonctions ne sont accessibles qu'après avoir lancé Windows®.

Utilisation du pavé tactile

Le clavier comporte un dispositif de pointage appelé pavé tactile (1). Ce pavé tactile intégré vous permet de désigner, sélectionner, faire glisser et faire défiler des objets affichés à l'écran.

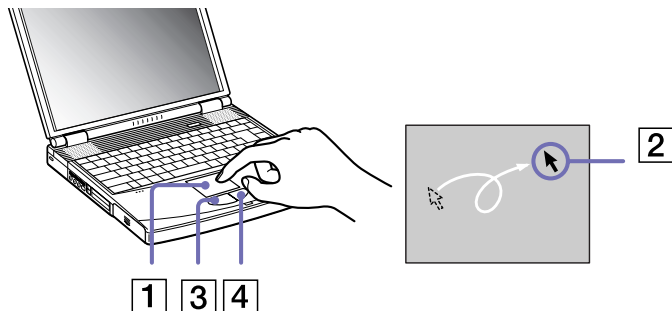

Action	Description
Pointer	Faites glisser votre doigt sur le pavé tactile pour déplacer le pointeur (2) vers un élément ou un objet.
Cliquer	Appuyez une fois sur le bouton gauche (3).
Double-cliquer	Appuyez deux fois sur le bouton gauche.
Cliquer avec le bouton droit	Appuyez une fois sur le bouton droit (4). Dans bon nombre d'applications, cette action donne accès à un menu contextuel abrégé.
Faire glisser	Faites glisser un doigt tout en appuyant sur le bouton gauche.
Faire défiler	Déplacez votre doigt le long du bord droit du pavé tactile pour faire défiler l'écran verticalement. Déplacez votre doigt le long du bord inférieur pour faire défiler l'écran horizontalement. (La fonction de défilement n'est opérationnelle qu'avec les applications prenant en charge la fonctionnalité de défilement du pavé tactile.)

Utilisation du graveur de CD-RW/lecteur de DVD-ROM ou du lecteur de DVD-ROM

Selon le modèle de votre ordinateur portable, ce dernier est doté d'un graveur de CD-RW/lecteur de DVD-ROM ou d'un lecteur de DVD-ROM.

Pour introduire un disque dans le lecteur, procédez comme suit:

- 1 Mettez votre ordinateur sous tension.
- 2 Appuyez sur la touche d'éjection (1) pour ouvrir le lecteur. Le plateau du lecteur s'ouvre.

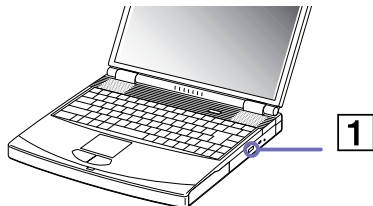

- 3 Déposez un disque au centre du plateau avec l'étiquette tournée vers le haut. Vous devez entendre un dé clic.

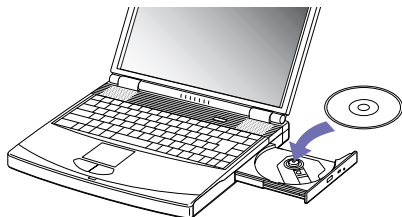

- 4 Réfermez le plateau en le poussant doucement.

- 👉 Il est impossible d'insérer ou de retirer un disque lorsque l'ordinateur est en mode de **mise en veille** ou de **mise en veille prolongée**.
Veillez à bien fixer le disque autour du moyeu du lecteur, sinon vous risqueriez d'endommager votre lecteur et de ne plus pouvoir ouvrir le plateau.
Lorsque vous avez terminé d'utiliser le disque, attendez que le témoin lumineux s'éteigne avant d'appuyer sur la touche d'éjection.
Si le plateau du disque ne sort pas lorsque vous appuyez sur le bouton d'éjection, ouvrez le **Poste de travail**. Sélectionnez le lecteur, cliquez avec le bouton droit de la souris puis choisissez **Éjecter**. Si le problème persiste, éteignez votre ordinateur, puis introduisez un objet fin et pointu dans l'encoche d'éjection mécanique.

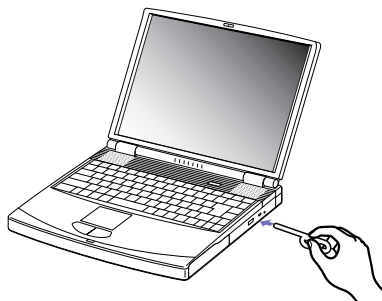

Utilisation des fonctions CD-RW (PCG-FX702 et PCG-FX705 seulement)

Selon le modèle de votre ordinateur portable, ce dernier est doté ou non d'un graveur de CD-RW/lecteur de DVD-ROM.

Pour graver des CD, vous pouvez utiliser des disques CD-RW et CD-R:

- ❑ Le disque **CD-RW** (CD réinscriptible) est un support de mémorisation de données qui peut être utilisé pour enregistrer, effacer et réécrire un programme ou d'autres données.
- ❑ Le disque **CD-R** (CD enregistrable) est quant à lui un support de mémorisation de données qui ne peut être utilisé qu'une seule fois pour enregistrer un programme ou d'autres données.

Observez les recommandations suivantes pour écrire des données sur un disque CD-RW dans des conditions optimales.

- ❑ Pour rendre possible la lecture d'un CD-R sur un lecteur de CD-ROM, vous devez terminer la session lors de l'éjection. Pour ce faire, référez-vous aux instructions fournies avec votre logiciel.
- ❑ N'utilisez que des disques ronds. N'utilisez pas de disques d'autres formes (étoile, cœur, carte, etc.), car le graveur de CD-RW pourrait être endommagé.
- ❑ Ne manipulez pas l'ordinateur en cours d'enregistrement.
- ❑ Pour une vitesse d'écriture optimale, désactivez l'écran de veille avant de lancer l'enregistrement.
- ❑ Des utilitaires de disques résidant en mémoire pourraient provoquer une instabilité ou entraîner une perte de données. Désactivez ces utilitaires avant de lancer l'écriture des données sur le disque.
- ❑ Pour obtenir les meilleurs résultats possibles, utilisez des disques CD-R qui sont compatibles avec une vitesse d'écriture de 4x vu qu'il s'agit de la vitesse d'écriture par défaut des logiciels pré-installés sur votre ordinateur. Votre ordinateur portable VAIO ne prend pas en charge une vitesse d'écriture de 1x.
- ❑ Lorsque vous gravez des CD à l'aide d'un logiciel, veillez à quitter et à fermer toutes les autres applications.
- ❑ Sortez du programme anti-virus avant d'entamer l'écriture de données sur un disque.
- ❑ Ne touchez jamais la surface du disque. Les traces de doigts et la poussière à la surface d'un disque peuvent perturber l'écriture de données sur celui-ci.
- ❑ Ne mettez pas votre ordinateur portable VAIO en mode d'économie d'énergie lorsque vous utilisez les logiciels pré-installés.

Utilisation des fonctions DVD

Observez les recommandations ci-dessous pour lire vos DVD-ROM dans des conditions optimales.

- ❑ Vous pouvez lire des disques DVD à l'aide du lecteur de DVD-ROM et du logiciel WinDVD. Pour en savoir plus, consultez le fichier d'aide du logiciel WinDVD.
- ❑ Veillez à ce que votre ordinateur ne soit pas connecté au réplicateur de ports lors de la lecture de films DVD ou de l'utilisation d'applications DVD.
- ❑ Fermez toutes vos applications avant de lire un film sur DVD-ROM.
- ❑ Si vous visionnez des films sur DVD alors que l'ordinateur est alimenté par la batterie, réglez le profil de gestion de l'alimentation sur DVD. Avec les autres profils, la lecture pourrait être irrégulière.
- ❑ Ne basculez pas en mode d'économie d'énergie lors de la lecture d'un DVD vidéo.
- ❑ N'utilisez pas d'utilitaires résidants visant à accélérer l'accès aux disques. Ils pourraient provoquer une instabilité du système.
- ❑ Assurez-vous que l'écran de veille est désactivé.
- ❑ Une étiquette sur l'emballage du disque DVD indique le code de région pour renseigner sur le type de lecteur à utiliser. Seuls les codes « 2 » (l'Europe est comprise dans la région 2) ou « All » (signifiant que vous pouvez utiliser ce DVD partout dans le monde) sont compatibles avec le lecteur de votre ordinateur.
- ❑ N'essayez pas de modifier le code géographique du lecteur de DVD-ROM. Tout dommage provoqué par la modification du code géographique du lecteur de DVD-ROM ne sera pas couvert par la garantie.
- ❑ Lorsqu'un téléviseur est branché, une partie des éléments de la fenêtre vidéo ne s'affichera pas avec les paramètres par défaut. Réglez la résolution d'affichage sur 640 x 480.
- ❑ La fonction affichage double est disponible lors de la lecture de DVD, mais l'image du film apparaîtra sur un seul écran à la fois. Pour regarder le film sur le moniteur externe tout en gardant l'écran de votre ordinateur portable allumé, allez dans le **Panneau de configuration > Apparence et Thèmes > Affichage**. Dans l'onglet **Paramètres**, cliquez sur le bouton **Avancé....** Dans l'onglet **Moniteurs**, configurez l'affichage externe (Moniteur ou TV) sur **Principal**.

Utilisation du cache de la baie d'extension

Le cache sert à protéger la baie d'extension modulaire lorsqu'elle est inoccupée

Pour fixer le cache, procédez comme suit:

- 1 Si la baie d'extension modulaire est occupée par un autre périphérique, le lecteur de disquettes, par exemple, retirez-le (**Utilisation du lecteur de disquettes (page 45)**).
- 2 Dépliez le guide (1) du cache de la baie d'extension et faites glisser ce dernier dans le sens indiqué par la flèche (2) jusqu'à ce qu'un déclic se produise.

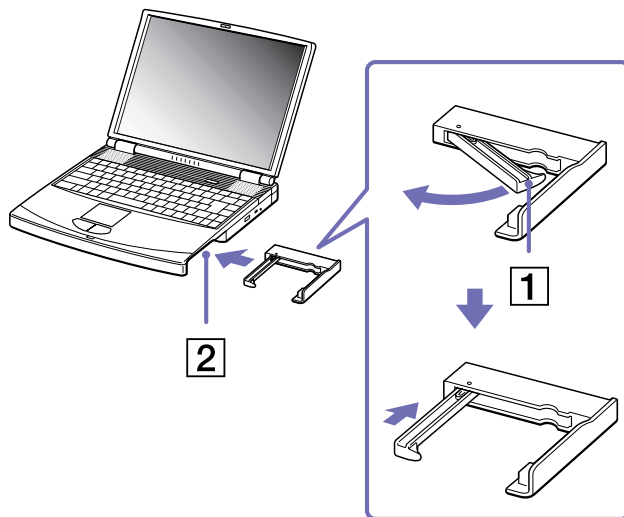

Pour retirer le cache, procédez comme suit:

- 1 Faites glisser la glissière d'éjection située sous le cache dans le sens indiqué par la flèche 1.
- 2 Déplacez la glissière de déverrouillage située sous l'ordinateur dans le sens indiqué par la flèche 2.

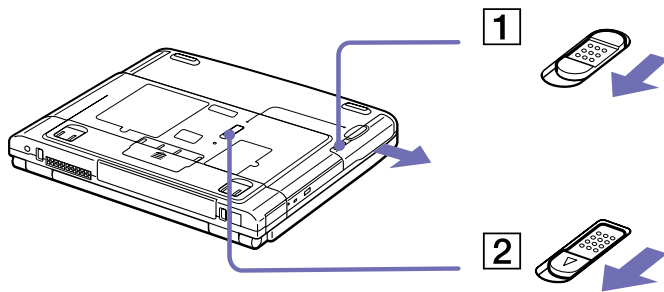

Utilisation du lecteur de disquettes

Votre ordinateur est équipé d'un lecteur de disquettes amovible. Lorsque vous ne l'employez pas, vous pouvez le remplacer par le cache.

Extraction du lecteur de disquettes

Pour extraire le lecteur de disquettes, procédez comme suit:

- 1 Mettez l'ordinateur hors tension.
- 2 Déplacez la glissière de déverrouillage (1) située sous l'ordinateur dans le sens indiqué par la flèche.

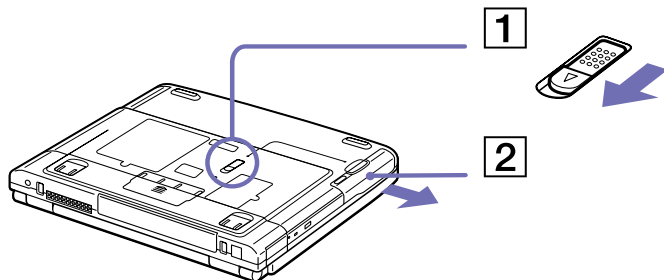

- 3 Retirez le lecteur (2) de la baie d'extension modulaire.
- 4 Mettez le cache en place.

Insertion du lecteur de disquettes

Pour insérer le lecteur de disquettes, procédez comme suit:

- 1 Mettez l'ordinateur hors tension.
- 2 Si le cache se trouve dans la baie d'extension modulaire (1), retirez-le.
- 3 Insérez le lecteur de disquettes (2) dans la baie d'extension avec la plaque métallique tournée vers le haut.
- 4 Poussez le lecteur dans la baie jusqu'à ce que la glissière de déverrouillage soit bien enclenchée.

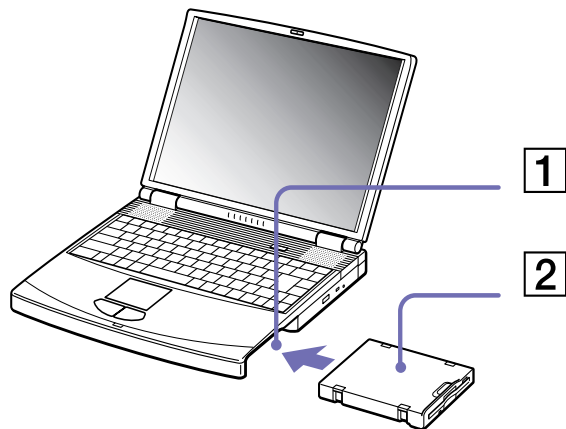

Introduction d'une disquette

Pour insérer une disquette, procédez comme suit:

- 1 Présentez la disquette (1) avec l'étiquette tournée vers le haut.
- 2 Poussez doucement la disquette dans le lecteur (2) jusqu'à ce qu'un déclic se produise.

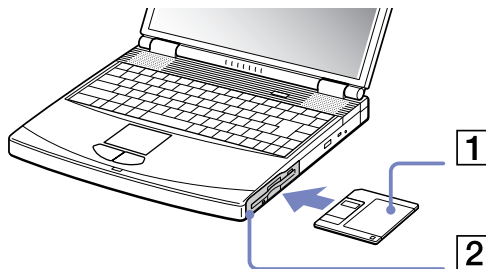

Retrait d'une disquette

Pour retirer une disquette, procédez comme suit:

- 1 Attendez que le voyant lumineux LED (1) s'éteigne.
- 2 Appuyez sur la touche d'éjection (2) pour extraire la disquette.

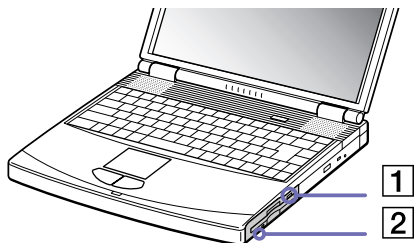

 N'appuyez pas sur la touche d'éjection lorsque le témoin est allumé. Dans le cas contraire, vous risquez de perdre des données.

Utilisation de cartes PC Card

Cet ordinateur est équipé d'un emplacement PC Card pouvant accueillir les cartes PC Card de Type II ou III. Les cartes PC Card permettent de raccorder des périphériques externes portatifs.

Il n'est pas nécessaire d'arrêter l'ordinateur pour insérer une carte PC Card.

Insertion d'une carte PC Card

Pour insérer une carte PC Card, procédez comme suit:

- 1 Insérez la carte PC Card dans un des logements prévus à cet effet, l'étiquette tournée vers le haut.

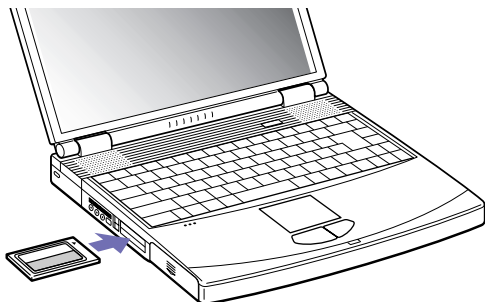

- 2 Poussez doucement la carte jusqu'à ce qu'elle soit bien en place.

La carte PC Card est détectée automatiquement par votre système.

L'icône **Supprimer le périphérique en toute sécurité** s'affiche dans la Barre des tâches.



Certains périphériques peuvent ne pas fonctionner correctement si vous passez sans cesse des modes de **mise en veille** ou de **mise en veille prolongée** au mode **normal**.

L'ordinateur retourne à son état d'origine lorsque vous le redémarrez.

Les emplacements des cartes PC Card peuvent contenir deux cartes PC Card de Type II (en même temps) ou une seule carte PC Card de Type III. Ces emplacements sont compatibles avec les cartes CardBus.

Les cartes PC Card de Type III doivent être installées sur l'emplacement inférieur.

Avec certaines cartes PC Card, il peut s'avérer nécessaire de désactiver tous les périphériques non utilisés.

Veillez à utiliser le pilote le plus récent du fabricant de la carte PC Card.

Si le signe « ! » s'affiche dans la boîte de dialogue **Gestionnaire de périphériques**, enlevez le pilote du logiciel, puis réinstallez-le.

Il n'est pas nécessaire d'éteindre l'ordinateur pour insérer ou retirer une carte PC Card.

Ne forcez jamais une carte dans son emplacement, vous pourriez endommager les broches du connecteur. Si vous ne parvenez pas à insérer la carte, vérifiez que vous l'insérez dans le bon sens. Pour plus d'informations sur l'utilisation de votre carte PC Card, consultez le manuel.

Avec certaines cartes PC Card, il peut arriver que votre ordinateur ne reconnaisse pas l'un ou l'autre des périphériques connectés à votre système lorsque vous basculez entre le mode d'alimentation **normal** et le mode de **mise en veille** ou de **mise en veille prolongée**. Dans ce cas, redémarrez votre système.

Ne transportez pas votre ordinateur portable en touchant la tête d'une carte PC Card. Une mauvaise manipulation de cette carte pourrait endommager les broches du connecteur.

Nous vous recommandons de toujours employer le même emplacement pour la carte PC Card. Passer d'un emplacement à l'autre risquerait en effet d'engendrer certains dysfonctionnements avec certaines cartes PC Card.

Extraction d'une carte PC Card

Procédez comme suit pour retirer la carte PC Card insérée dans votre ordinateur alors que celui-ci est sous tension. Une mauvaise opération risquerait de gêner le fonctionnement de votre système. Si vous préférez retirer la carte PC Card en laissant l'ordinateur éteint, passez directement à l'étape 8.

Pour extraire une carte PC Card, procédez comme suit:

- 1 Double-cliquez sur l'icône **Supprimer le périphérique en toute sécurité** dans la Barre des tâches. La boîte de dialogue **Supprimer le périphérique en toute sécurité** s'affiche.
- 2 Sélectionnez l'élément matériel que vous souhaitez déconnecter.
- 3 Cliquez sur **Arrêter**.
- 4 Dans la boîte de dialogue **Arrêter un périphérique matériel**, confirmez le périphérique que vous souhaitez arrêter.
- 5 Cliquez sur **OK**.
Un message apparaît vous conseillant de retirer le périphérique.
- 6 Cliquez sur **Fermer**.
- 7 Appuyez sur le bouton de déverrouillage de la carte PC Card de manière à ce qu'il ressorte.
- 8 Appuyez à nouveau sur le bouton de déverrouillage de la carte PC Card pour l'éjecter.
- 9 Saisissez la carte délicatement et retirez-la.
- 10 Si le bouton de déverrouillage de la carte ressort toujours, enfoncez-le à nouveau afin de pouvoir refermer le volet de la face avant.

 Si vous retirez la carte PC Card de l'ordinateur lorsque que celui-ci est sous tension, votre système risque de se bloquer et vous risquez de perdre les données que vous n'avez pas enregistrées.

Avant d'extraire la carte PC Card, cliquez sur l'icône PC Card dans la Barre des tâches et fermez la carte. Fermez toutes les applications utilisant cette carte avant de la retirer. Dans le cas contraire, vous risquez de perdre des données.



Une fois la carte insérée, il est possible que votre ordinateur ne bascule pas en mode de **mise en veille prolongée**, mais bien en mode de **mise en veille**. Il est conseillé de retirer la carte avant que l'ordinateur n'entre en mode de **mise en veille prolongée**. Pour cela appuyez sur les touches **<Fn>+<F12>**.

Certaines cartes PC Card ou leurs fonctions peuvent ne pas être compatibles avec cet ordinateur.

Utilisation de Memory Sticks™

Votre ordinateur portable VAIO est conçu pour accueillir le support Memory Stick™. Le Memory Stick™ est un dispositif compact, mobile et souple spécialement conçu pour l'échange et le partage de données numériques entre appareils compatibles. Etant donné qu'il est amovible, il peut être utilisé pour le stockage de données externe.

Utilisez la technologie de la mémoire flash pour télécharger tout ce qui peut être converti en données numériques, comme des images, de la musique, des paroles, du son, des films et des photographies.

Voué à devenir le périphérique de stockage de données universel, le Memory Stick™ s'utilise déjà avec un nombre toujours plus important de produits compatibles dont:

- les systèmes audio,
- les dispositifs vidéo,
- les produits VAIO,
- les ordinateurs de poche CLIÉ et
- les téléphones mobiles.

Il existe actuellement deux types de Memory Stick™:

- Le Memory Stick™ générique, couleur bleu ou violet.
- Le MagicGate Memory Stick™, couleur blanc.

 Vous pouvez vous procurer le Memory Stick™ auprès de la boutique en ligne Sony Style (<http://www.sonystyle-europe.com>), ou auprès du revendeur Sony le plus proche.

Pourquoi le Memory Stick™?

L'ambition de Sony consiste à repousser les limites de la communication en encourageant la portabilité des données numériques. Le Memory Stick™ a été conçu dans cet esprit. Grâce à ce support, les périphériques numériques peuvent être connectés instantanément. Il vous permet de télécharger des données depuis n'importe quel périphérique compatible avant de les envoyer vers un autre périphérique en un transfert unique et instantané.

Voici les principaux avantages du Memory Stick™:

- ❑ **Compacité:** avec des dimensions d'à peine 21,5 mm (L) x 2,8 mm (H) x 50 mm (P), les produits compatibles peuvent eux-aussi être petits, légers et élégants.
- ❑ **Capacité:** sa capacité de données dépasse de loin celle d'une disquette.
- ❑ **Sécurité:** son mécanisme anti-effacement empêche toute suppression de données accidentelle.
- ❑ **Polyvalence:** sa capacité de mémoire va de 4 Mo à 120 Mo (l'équivalent de 88 disquettes).
- ❑ **Fiabilité:** en protégeant le matériel et son contenu, le nombre de terminaux est réduit à 10 broches seulement, ce qui, combiné à la structure robuste du support, assure une durée de vie plus longue comparé aux autres dispositifs de stockage.
- ❑ **Durabilité:** le même Memory Stick™ peut être réutilisé des milliers de fois.
- ❑ **Compatibilité d'avance:** le format actuel du Memory Stick™ a été pensé pour être compatible avec les périphériques des prochaines générations et avec des Memory Sticks™ de plus grande capacité.

Memory Stick™ générique

Le premier Memory Stick™ à être apparu sur le marché, bleu ou violet, peut servir à l'enregistrement de données graphiques capturées à l'aide d'appareils photo numériques (etc.) ou de données provenant de l'ordinateur. Il vous permet d'enregistrer, de lire et de transférer différents types de données à n'importe quel moment.



Grâce à son extraction facile et son transport en toute sécurité, vous pouvez utiliser le Memory Stick™ n'importe où en l'introduisant dans n'importe quel périphérique compatible en vue de transférer et de partager les informations que vous avez sauvegardées.

Pour vous, cela signifie que vous pouvez étendre les fonctionnalités de votre ordinateur VAIO dans les cas de figure suivants:

- ❑ Avec votre appareil photo numérique, partagez vos photos de vacances en un instant par courrier électronique.
- ❑ De votre handycam à votre VAIO, tirez pleinement parti des moments que vous aurez capturés grâce aux outils de montage vidéo du VAIO.
- ❑ Emportez vos images en copiant des fichiers d'images depuis Internet sur votre ordinateur VAIO puis sur votre ordinateur de poche CLIÉ.
- ❑ Grâce à votre enregistreur vocal, mêlez votre voix à vos messages électroniques de sorte qu'il ne soit plus jamais question d'un malentendu.

Le Memory Stick™ bleu est actuellement disponible dans différentes capacités: 4, 8, 16, 32, 64 et 128 Mo (capacité équivalente à celle de 88 disquettes).

 Les Memory Stick™ génériques ne sont pas compatibles avec le Memory Stick™ Walkman et ne peuvent être utilisés pour des données soumises à la protection des droits d'auteur.

MagicGate Memory Stick™

Le MagicGate Memory Stick™, blanc, sert à l'enregistrement de données informatiques et graphiques tout comme son homologue bleu, mais à la différence de ce dernier, il exploite la technologie de protection des droits d'auteur MagicGate.





Avec ce type de Memory Stick™, également repris sous l'appellation MG Memory Stick™, vous bénéficiez des fonctionnalités suivantes :

- Différentes capacités disponibles: 32, 64 et 128 Mo.
- Stockage jusqu'à 120 minutes de données audio.
- Téléchargement et enregistrement:
 - musique numérique
 - images
 - films, et plus encore.
- Combinaison de fichiers de données en vue d'ajouter de la musique à vos films personnels par exemple.
- Transfert et partage de données entre plusieurs produits numériques.
- Technologie de protection des droits d'auteur MagicGate.
- Conformité à la norme SDMI (Secure Digital Music Initiative).
- Logiciel SonicStage.

Afin de mieux différencier un MagicGate Memory Stick™ d'un modèle générique, vérifiez la présence des éléments suivants:

- ❑ le logo  imprimé sur celui-ci
- ❑ le point en relief situé sur sa face arrière.

 MagicGate est une technologie de protection des droits d'auteur qui est conforme aux spécifications du SDMI (Secure Digital Music Initiative: groupe de travail dont l'objectif est de fixer des normes applicables à l'ensemble du secteur afin de protéger les droits d'auteur en matière de musique numérique).

Le  fait référence au système de protection des droits d'auteur mis au point par Sony. Il ne témoigne d'aucune garantie de compatibilité avec d'autres supports.

MagicGate

MagicGate fait référence à la technologie de protection des droits d'auteur exploitée par le MagicGate Memory Stick™ et les autres périphériques compatibles MagicGate Memory Stick™.

Le baladeur Memory Stick™ Walkman et le MagicGate Memory Stick™ agissent ensemble pour vérifier les données et s'assurer qu'elles respectent la protection des droits d'auteur.

Si aucun problème n'est détecté, les données sont codées, en cas d'échec de l'authentification, l'échange comme la lecture de ces données sont impossibles.

SonicStage

Il s'agit d'une technologie de protection des droits d'auteur destinée à la gestion de contenus musicaux numériques téléchargés sur le PC depuis des CD, Internet et/ou d'autres sources.

Le logiciel installé sur le PC enregistre le contenu musical sous forme codée sur le disque dur. En plus de vous permettre de bénéficier de l'écoute musicale sur PC, cette technologie empêche une distribution non autorisée de contenus musicaux sur Internet. Vu sa compatibilité avec MagicGate, vous pouvez utiliser SonicStage pour transférer des données musicales téléchargées sur votre PC vers votre MG Memory Stick™, et lire ensuite ces données sur d'autres périphériques et supports compatibles MagicGate.

Protection des droits d'auteur

Les artistes comme les musiciens bénéficient de « droits d'auteur » en vertu desquels ils disposent de droits d'exclusivité pour décider de l'usage fait de leur œuvre. Dès sa création, une œuvre artistique tombe automatiquement sous la protection de droits d'auteur sans qu'une notification ou un enregistrement ne soit nécessaire. Aussi l'utilisation à des fins quelconques de l'œuvre en question exige le consentement de son créateur.

Dans le monde de la musique, on a cependant pu observer ces derniers temps un accroissement d'actes illicites dans ce domaine consistant à la distribution de musique sans l'accord de l'artiste, notamment sur Internet. C'est la raison pour laquelle l'association de l'industrie du disque d'Amérique (la RIAA) a pris l'initiative de mettre sur pied un forum appelé Secure Music Digital Initiative (SDMI) ayant pour objectif de se pencher sur une technologie de protection des droits d'auteur dans le cadre de la distribution électronique de contenus musicaux.

Sony propose dans sa gamme le MagicGate Memory Stick™ et le baladeur Memory Stick™ Walkman tous deux dotés d'une protection des droits d'auteur conformes aux spécifications SDMI. Le cadre ainsi défini permet aux utilisateurs d'enregistrer et de profiter de données musicales tierces sans devoir s'inquiéter de porter atteinte aux droits d'auteur.



L'enregistrement d'œuvres artistiques par des particuliers n'est autorisé qu'à des fins privées.

Périphériques compatibles

Près de 80 produits compatibles Memory Stick™ existent actuellement sur le marché ou seront bientôt lancés au niveau international. Ces produits vont des caméscopes aux lecteurs audio portatifs en passant par de nombreux autres dispositifs électroniques.

À l'heure actuelle vous pouvez utiliser les Memory Stick™ avec les produits Sony ci-dessous:

Vidéo:

- Appareil photo numérique Cybershot
- Appareil photo numérique Mavica
- Caméscopes numériques séries PC, TVR et VX
- Projecteur d'image-écran LC

Audio:

- Baladeur MS Walkman
- Système Hi-Fi Memory Stick
- Baladeurs Network Walkman
- Enregistreurs vocaux

Autre:

- Ordinateurs portables VAIO
- Ordinateurs de bureau VAIO
- Ordinateur de poche CLIÉ Entertainment Organiser
- Téléphones mobiles Sony
- Imprimantes numériques
- AIBO, le robot de Sony

Pour en savoir plus sur les produits commercialisés dans votre pays, rendez-vous sur le site:

<http://www.sonystyle-europe.com>

Mise en place d'un Memory Stick™

Pour insérer une carte Memory Stick™, procédez comme suit:

- 1 Après avoir enregistré les données de votre périphérique numérique, insérez le Memory Stick™ (1) dans l'adaptateur PC Card (2) disponible en option.
- 2 Poussez à nouveau sur le bouton de déverrouillage. Il ressort ensuite.
- 3 Poussez à nouveau sur le bouton de déverrouillage. La carte PC Card sort.
- 4 Retirez la carte PC Card du connecteur.
- 5 Introduisez l'adaptateur de la carte PC Card dans le port (3) prévu à cet effet sur votre ordinateur (étiquette tournée vers le haut) jusqu'à ce qu'il soit bien en place.
- 6 Votre système détecte automatiquement le Memory Stick™ et l'insère dans le **Poste de travail** comme périphérique local sous une lettre correspondante (sur la base de la configuration de votre ordinateur). Une fois le Memory Stick™ détecté, l'icône **Supprimer le périphérique en toute sécurité** s'affiche dans la Barre des tâches.

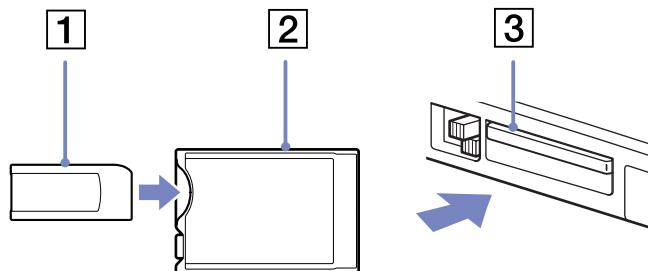

! Tenez le support Memory Stick™ et insérez-le, dans le sens indiqué par la flèche, dans l'emplacement prévu à cet effet. Pour ne pas endommager l'ordinateur ou le support Memory Stick™, ne forcez pas le support Memory Stick™ dans son emplacement si vous rencontrez une résistance en l'insérant.

Extraction d'un Memory Stick™

Pour retirer un Memory Stick™, procédez comme suit:

- 1 Double-cliquez sur l'icône **Supprimer le périphérique en toute sécurité** dans la Barre des tâches. La boîte de dialogue **Supprimer le périphérique en toute sécurité** s'affiche.
- 2 Sélectionnez l'élément matériel que vous souhaitez déconnecter.
- 3 Cliquez sur **Arrêter**.
- 4 Dans la boîte de dialogue **Arrêter un périphérique matériel**, confirmez le périphérique que vous souhaitez arrêter.
- 5 Cliquez sur **OK**.
Un message apparaît vous conseillant de retirer le périphérique.
- 6 Cliquez sur **Fermer**.
- 7 Appuyez sur le bouton de déverrouillage de la carte PC Card de manière à ce qu'il ressorte.
- 8 Appuyez à nouveau sur le bouton de déverrouillage de la carte PC Card pour l'éjecter.
- 9 Saisissez la carte délicatement et retirez-la.

 Retirez délicatement votre Memory Stick™ ou il pourrait s'éjecter inopinément de l'emplacement.
Il est conseillé de retirer le Memory Stick™ avant d'éteindre l'ordinateur.

Protection en écriture d'un Memory Stick™

Les **Memory Stick™** sont dotés d'un mécanisme anti-effacement destiné à empêcher la suppression ou le remplacement de données importantes.

Déplacez la glissière vers la droite ou vers la gauche pour activer/désactiver la protection en écriture. Une fois le mécanisme anti-effacement désactivé, les données peuvent être sauvegardées sur le Memory Stick™. Quand le mécanisme anti-effacement est activé, les données peuvent être lues mais ne peuvent pas être sauvegardées sur le Memory Stick™.

* Les Memory Stick™ de 128 Mo ont une glissière verticale.

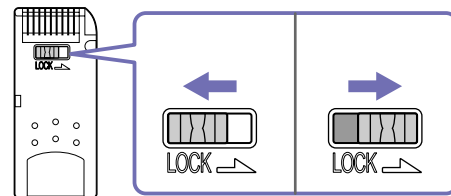



Utilisation du modem

Votre ordinateur portable est équipé d'un modem interne. Vous devez vous connecter à une ligne téléphonique pour accéder aux services en ligne et à Internet, pour procéder à l'inscription en ligne de votre ordinateur et de vos logiciels, et pour contacter le service VAIO-Link.

Pour se connecter à une ligne téléphonique, procédez comme suit:

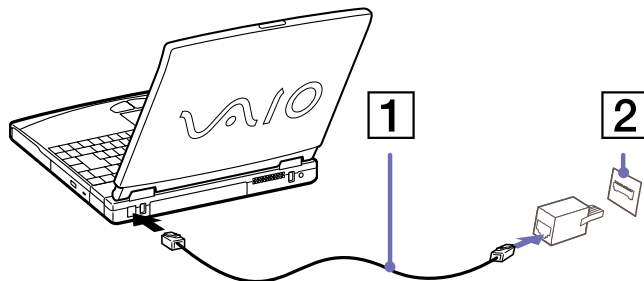
- 1 Branchez une extrémité du cordon téléphonique (1) sur la fiche pour ligne téléphonique de l'ordinateur.
- 2 Branchez l'autre extrémité dans la prise murale (2).



 Votre ordinateur ne peut pas être connecté à un téléphone à pièces. Il peut également s'avérer incompatible avec plusieurs lignes téléphoniques ou un central téléphonique (PBX). Si vous branchez le modem sur une ligne téléphonique raccordée en parallèle, le modem ou l'autre périphérique branché peut ne pas fonctionner correctement. Certains de ces branchements peuvent entraîner un excès de courant électrique et pourraient provoquer un dysfonctionnement du modem interne.

Seul le signal (numérotation vocale) DTMF (numérotation fréquences vocales) est pris en charge.

Configuration du modem

Avant d'utiliser votre modem, il est nécessaire de sélectionner le pays dans lequel vous l'utilisez. La procédure détaillée de sélection du pays est expliquée dans la section Configuration du modem dans le guide des logiciels.

Utilisation de la prise téléphonique adéquate

Si deux prises téléphoniques sont disponibles dans la boîte, veillez à utiliser la prise appropriée au pays où vous vous trouvez:

France :

Prenez l'adaptateur fourni pourvu d'une broche saillante et plate, et fixez-le au cordon téléphonique.

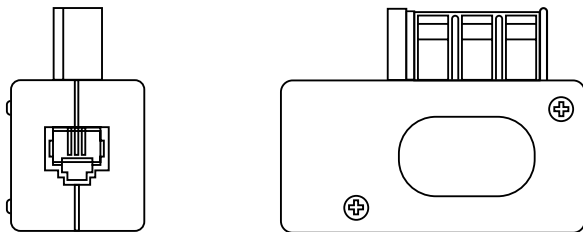

Utilisation des modes d'économie d'énergie

Si vous utilisez une batterie comme source d'alimentation, vous pouvez tirer parti des paramètres de gestion de l'alimentation pour en accroître l'autonomie. Outre le mode normal d'exploitation, qui vous permet de mettre des périphériques spécifiques hors tension, votre ordinateur est doté de deux modes d'économie d'énergie distincts: **Mise en veille** et **Mise en veille prolongée**. Si vous utilisez une batterie, sachez que l'ordinateur passe automatiquement en mode de **mise en veille prolongée** lorsque le niveau de charge de la batterie tombe au-dessous de 5%, et ce, quel que soit le mode de gestion de l'alimentation sélectionné.



Si le niveau de charge de la batterie tombe en dessous de 10%, vous pouvez brancher l'adaptateur secteur pour recharger la batterie ou arrêter l'ordinateur et insérer une batterie complètement chargée.

Mode normal

Il s'agit de l'état normal de votre ordinateur lorsqu'il est en service. Dans ce mode, le témoin d'alimentation s'allume en prenant la couleur verte. Pour économiser de l'énergie, vous pouvez mettre hors tension certains périphériques comme l'écran LCD ou le disque dur.

Mode de mise en veille

L'ordinateur enregistre la configuration actuelle du système dans la mémoire RAM, puis il met l'unité centrale hors tension. Dans ce mode, le témoin d'alimentation orange clignote.

Pour activer le mode de mise en veille, procédez comme suit:

Appuyez sur **<Fn>+<Echap>** ou **<Fn>+<F12>**.

Ou

Démarrer, puis sur **Arrêter l'ordinateur**. Sélectionnez ensuite **Mise en veille**.

Pour revenir au mode normal, appuyez sur n'importe quelle touche.



Si vous maintenez le bouton d'alimentation enfoncé pendant plus de quatre secondes, l'ordinateur s'éteint.

Il est impossible d'insérer un disque lorsque l'ordinateur est en mode de **mise en veille**.

Le mode de **mise en veille** requiert moins de temps que le mode de **mise en veille prolongée** pour revenir au mode normal.

Le mode de **mise en veille** consomme plus d'énergie que le mode de **mise en veille prolongée**.

Mode de mise en veille prolongée

L'ordinateur enregistre la configuration actuelle du système sur le disque dur, puis il se met automatiquement hors tension. Dans ce mode, le témoin d'alimentation est éteint.

Pour activer le mode de mise en veille prolongée, procédez comme suit:

- 1 Dans le menu **Démarrer**, sélectionnez **Arrêter l'ordinateur**.
- 2 Dans la fenêtre **Arrêter l'ordinateur**, maintenez la touche **<Maj>** enfoncée et cliquez sur **Veille prolongée**.

Le système passe en mode **Mise en veille prolongée**.

Pour revenir au mode normal, appuyez sur le bouton d'alimentation. L'ordinateur revient à son état initial.



Il est impossible d'insérer un disque lorsque l'ordinateur est en mode de **mise en veille prolongée**.

Le mode de **mise en veille prolongée** requiert plus de temps que le mode de **mise en veille** pour revenir au mode normal.

Le mode de **mise en veille prolongée** consomme moins d'énergie que le mode de **mise en veille**.

Activation du mode de mise en veille prolongée avec la touche **<Fn>**

Vous pouvez choisir d'utiliser les raccourcis **<Fn>+<Echap>** et **<Fn>+<F12>** pour le mode **Mise en veille prolongée**. Pour ce faire, rendez-vous dans le **Panneau de configuration > Options d'alimentation**, cliquez sur l'onglet **Avancé** puis définissez vos paramètres sous la section **Boutons d'alimentation**.

Branchement de périphériques

Vous pouvez augmenter les fonctionnalités de votre ordinateur en branchant ou en utilisant l'un de ces périphériques.

Avant de brancher un périphérique, arrêtez l'ordinateur et tous les périphériques.

Connectez tous les câbles avant de brancher le cordon d'alimentation.

Mettez l'ordinateur sous tension après avoir mis les différents périphériques sous tension.

- ❑ Branchement d'un réplicateur de ports (page 66)
- ❑ Branchement d'un moniteur externe (page 70)
- ❑ Branchement de haut-parleurs externes (page 75)
- ❑ Branchement d'un microphone externe (page 76)
- ❑ Branchement d'une souris USB (Universal Serial Bus) (page 77)
- ❑ Branchement d'une imprimante (page 78)
- ❑ Branchement d'un périphérique i.LINK™ (page 80)
- ❑ Connexion à un réseau local (LAN) (page 82)

 Certains périphériques tels que les périphériques USB, devraient être branchés quand l'ordinateur est sous tension, . Il n'est pas nécessaire d'éteindre l'ordinateur avant de connecter ces périphériques à moins que le manuel d'utilisation de ceux-ci spécifient le contraire.

Branchement d'un réplicateur de ports

Votre ordinateur portable peut accueillir un réplicateur de ports optionnel. Grâce à ce réplicateur de ports, vous pouvez brancher des périphériques supplémentaires sur votre ordinateur portable, comme une imprimante ou un moniteur externe.

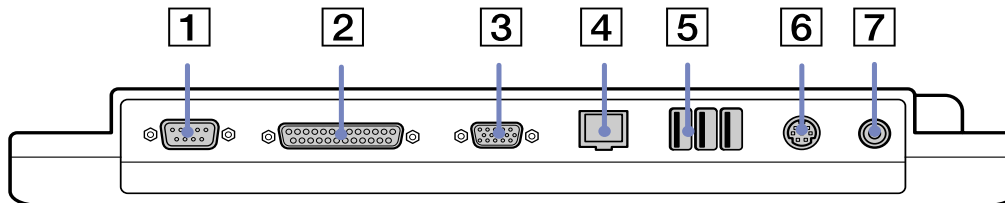

1	Port série	/	5	3 Ports USB	(page 77)
2	Port imprimante	(page 78)	6	port souris/clavier	(page 89)
3	Port moniteur VGA	(page 70)	7	Prise d'alimentation secteur	(page 20)
4	Port réseau Ethernet	(page 82)			



Le réplicateur de ports peut être alimenté uniquement par l'adaptateur secteur fourni avec votre ordinateur portable. Évitez d'enlever l'adaptateur secteur du réplicateur de ports ; cela pourrait endommager vos données ou entraîner un dysfonctionnement matériel.

Branchement du réplicateur de ports à votre ordinateur

Pour brancher le réplicateur de ports sur votre ordinateur, procédez comme suit:

- 1 Mettez votre ordinateur hors tension et débranchez tous les périphériques.
- 2 Ouvrez le volet protégeant le connecteur du réplicateur de ports, situé sur le panneau inférieur de votre ordinateur.

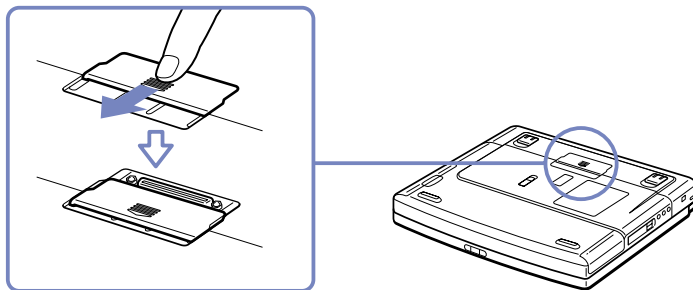

- 3 Fixez le réplicateur de ports sous votre ordinateur (vous devez entendre un déclic).

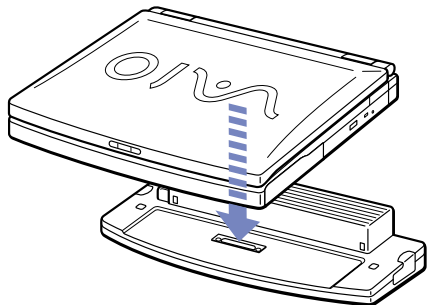

- 4 Branchez le câble de l'adaptateur secteur (1) sur la prise d'alimentation secteur (2) du réplicateur de ports (3).
- 5 Branchez le cordon d'alimentation (4) sur l'adaptateur secteur dans une prise secteur. Le témoin d'alimentation devient vert.

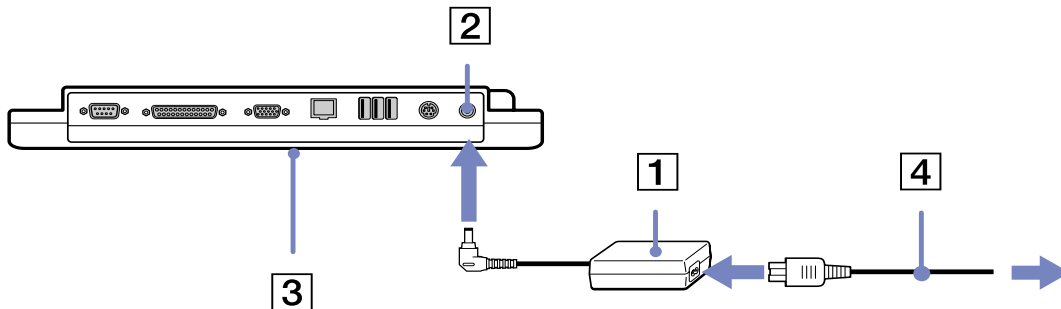

6 Mettez votre ordinateur sous tension.

 La première fois que vous utilisez le réplicateur de ports, le pilote réseau est installé automatiquement.

Ne tentez pas d'insérer ou de retirer la batterie pendant que vous fixez le réplicateur de ports à votre ordinateur. Le fait de soulever ou de retourner l'ordinateur lorsqu'il est couplé au réplicateur de ports peut provoquer une brève coupure de l'alimentation.

Vous ne devez pas nécessairement utiliser le lecteur de disquettes fourni avec votre réplicateur de ports.

Débranchement du réplicateur de ports de votre ordinateur

Pour débrancher le réplicateur de ports de votre ordinateur, procédez comme suit:

- 1 Mettez votre ordinateur et les périphériques connectés hors tension.
- 2 Faites glisser les glissières de part et d'autre du réplicateur de ports (1) pour décrocher l'ordinateur portable du réplicateur de ports.
- 3 Détachez l'ordinateur du réplicateur de ports.
- 4 Fermez le volet donnant accès au connecteur du réplicateur de ports situé sur le panneau inférieur de l'ordinateur.

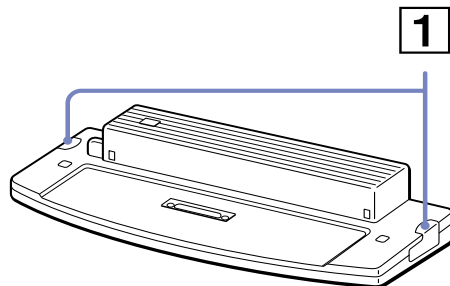

 Vous devez impérativement fermer le volet du connecteur du réplicateur de ports après l'avoir débranché de l'ordinateur. Si le volet reste ouvert, de la poussière peut s'infiltrer et endommager l'ordinateur.

Pour débrancher complètement votre réplicateur de ports de l'alimentation secteur, débranchez l'adaptateur secteur.

Branchement d'un moniteur externe

Vous avez la possibilité de brancher un moniteur externe sur votre ordinateur portable. Vous pourrez ainsi utiliser votre ordinateur avec les périphériques suivants:

- ❑ moniteur
- ❑ moniteur multimédia,
- ❑ téléviseur,
- ❑ projecteur.

 Avant de brancher le moniteur externe, éteignez l'ordinateur et ses périphériques, débranchez l'adaptateur secteur et le cordon d'alimentation.

Branchez le cordon d'alimentation après avoir connecté tous les autres câbles.

Allumez les périphériques, puis votre ordinateur.

Les moniteurs externes branchés sont utilisés comme deuxièmes écrans.

Vous pouvez également utiliser un moniteur externe pour créer un bureau virtuel (sur les systèmes Windows® uniquement).

Branchement d'un moniteur

Pour brancher un moniteur, procédez comme suit:

- 1 Branchez le câble du moniteur (1) dans le port Moniteur/VGA (2) de votre ordinateur portable.
- 2 Au besoin, branchez le moniteur sur le secteur (3).

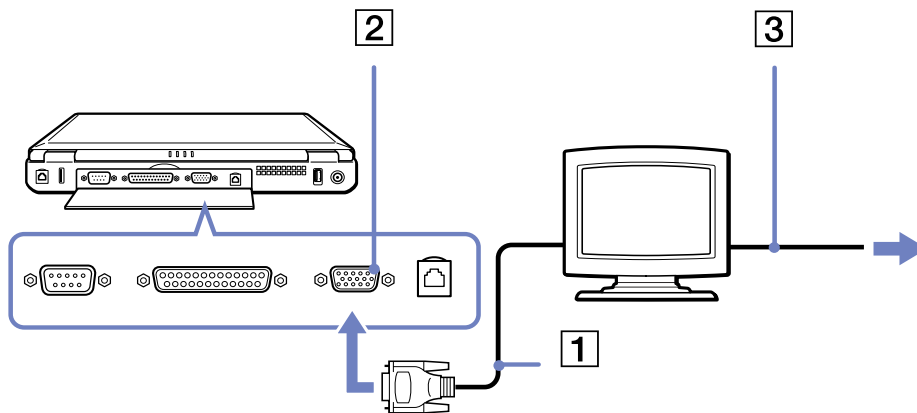

Branchement d'un moniteur multimédia

Vous pouvez connecter l'ordinateur portable à un moniteur multimédia équipé de haut-parleurs intégrés et d'un microphone.

Pour brancher un moniteur multimédia, procédez comme suit:

- 1 Branchez le câble du moniteur (1) dans le port Moniteur (2) □ de votre ordinateur portable.
- 2 Branchez le câble du haut-parleur (3) dans la prise écouteurs (4) 🎧 de votre ordinateur portable.
- 3 Branchez le câble du microphone (5) dans la prise microphone (6) 🎤 de l'ordinateur portable.

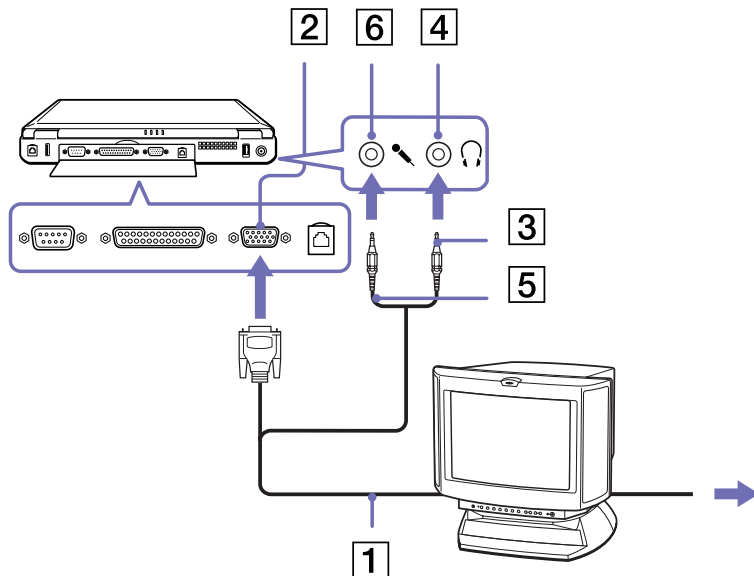

Branchement d'un téléviseur

Pour brancher un téléviseur, procédez comme suit:

- 1 Branchez le câble audio/vidéo (1) dans le connecteur sortie TV (2) (jaune) de l'ordinateur et dans la prise adéquate du téléviseur.
- 2 Branchez le câble son (3) dans la prise écouteurs (4) de l'ordinateur et dans la prise adéquate du téléviseur.
- 3 Branchez ensuite le cordon d'alimentation du téléviseur (5) dans une prise secteur.
- 4 Réglez le canal d'entrée du téléviseur sur une entrée externe.
- 5 Réglez le système de configuration du téléviseur.

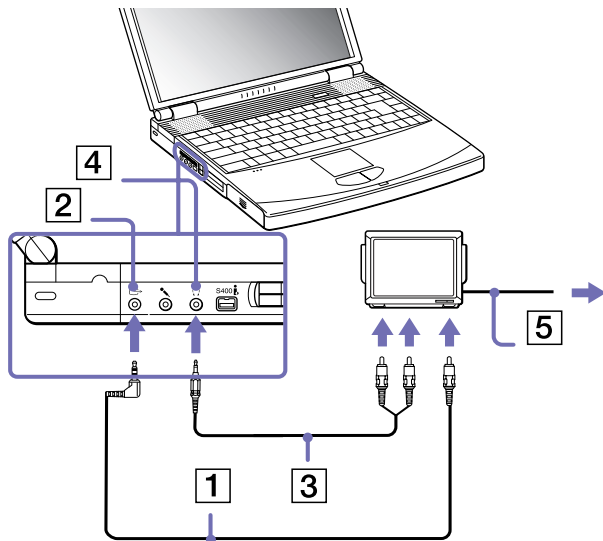

 Pour plus d'informations sur l'installation et l'utilisation de votre périphérique, consultez-en le manuel.

Si la résolution de l'écran de votre ordinateur portable est supérieure à 800 x 600 points, il se peut qu'une partie de l'image ne puisse pas s'afficher sur le téléviseur. Vous pouvez voir la partie cachée sur votre téléviseur en déplaçant le curseur sur votre ordinateur. Si vous voulez afficher l'intégralité de l'image, modifiez la résolution de l'écran de votre ordinateur et réglez-la sur **640 x 480** points.

Branchement d'un projecteur

Vous pouvez utiliser un projecteur, par exemple de la gamme d'appareils LCD de Sony, comme moniteur externe.

Pour brancher un projecteur, procédez comme suit :

- 1 Branchez le câble du signal RVB (1) sur le port Moniteur (2) représenté par le symbole □.
- 2 Branchez le câble audio (3) (non fourni) dans la prise écouteurs (4) représentée par le symbole .
- 3 Branchez le câble du signal RVB et le câble audio dans les ports appropriés du projecteur (5).
- 4 Branchez ensuite le cordon d'alimentation du projecteur (6) dans une prise secteur.

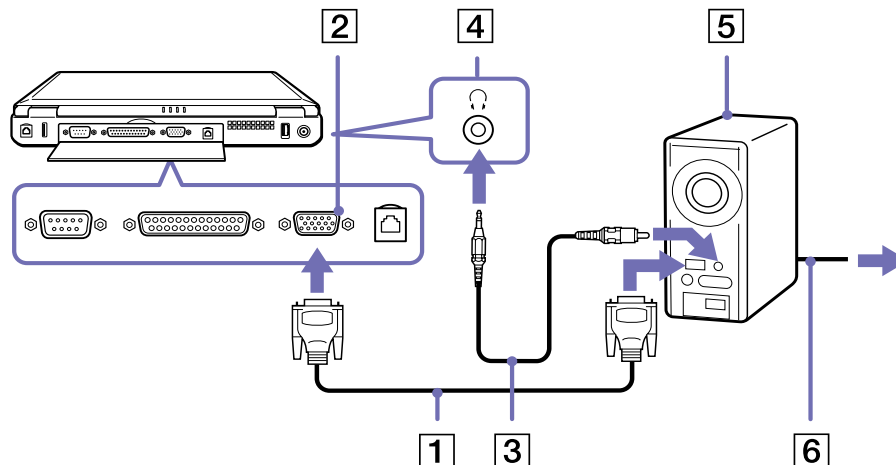

 En fonction du modèle de moniteur et de projecteur utilisé, il est possible que vous ne puissiez pas afficher simultanément les données sur l'écran LCD de l'ordinateur et sur le moniteur externe.

Les signaux de sortie peuvent être envoyés vers l'écran à cristaux liquides de l'ordinateur portable ou le moniteur externe à l'aide de la combinaison de touches <Fn>+<F7>.

Branchement de haut-parleurs externes

Vous pouvez améliorer la qualité sonore de votre ordinateur en y connectant des haut-parleurs externes.

Pour brancher des haut-parleurs externes, procédez comme suit:

- 1 Branchez le câble des haut-parleurs (1) dans la prise écouteurs (2) de l'ordinateur.
- 2 Insérez l'autre extrémité du câble dans les haut-parleurs externes.
- 3 Diminuez le volume des haut-parleurs avant de les allumer.

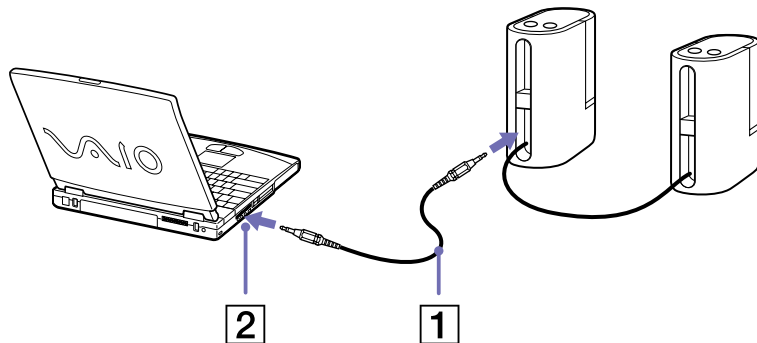

 Assurez-vous que vos haut-parleurs peuvent être utilisés avec un ordinateur.

Ne placez pas de disquettes sur les haut-parleurs ; ces derniers produisent un champ magnétique susceptible d'endommager vos données.

Branchement d'un microphone externe

Votre ordinateur portable VAIO n'est pas équipé d'un microphone interne. Si vous devez utiliser un périphérique d'entrée du son, par exemple pour dialoguer sur Internet, vous devez brancher un microphone externe.

Pour brancher un microphone externe, procédez comme suit:

Branchez le câble du microphone (1) sur la prise microphone (2) identifiée par le symbole .

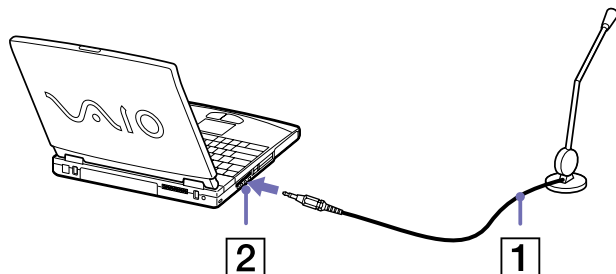

 Assurez-vous que votre microphone peut être utilisé avec un ordinateur.

Branchement d'une souris USB (Universal Serial Bus)

Vous avez la possibilité de brancher un périphérique USB (par exemple, une souris, un lecteur de disquettes, un clavier, une imprimante,...) sur votre ordinateur.

Il est inutile d'éteindre l'ordinateur pour brancher ou débrancher un périphérique USB.

Vous devrez peut-être installer les pilotes fournis avec votre périphérique USB avant de pouvoir l'utiliser. Trois ports USB se trouvent à l'arrière de votre ordinateur portable et deux autres ports USB à l'arrière du réplicateur de ports en option.

Pour brancher une souris USB, procédez comme suit:

- 1 Sélectionnez le port USB (1) de votre choix.
- 2 Branchez le câble USB (2) de la souris sur le port USB.
- 3 Vous pouvez utiliser votre souris USB (3).

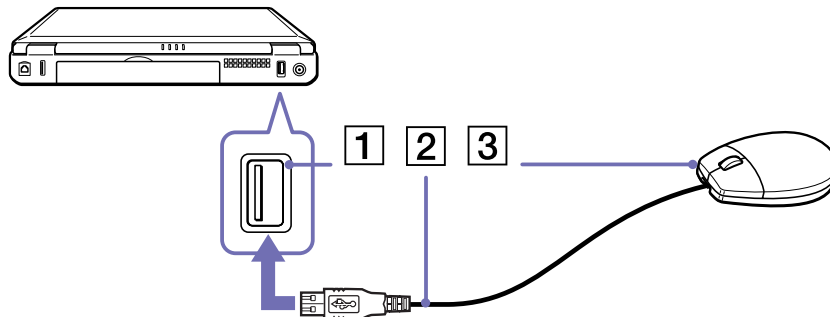

 Il est inutile d'éteindre l'ordinateur pour connecter ou déconnecter un périphérique USB.

Le pilote de la souris USB est pré-installé sur votre ordinateur portable. Il vous suffit dès lors de connecter la souris USB sur le port USB pour commencer à travailler.

Vous devrez peut-être installer les pilotes fournis avec votre périphérique USB avant de pouvoir l'utiliser.

Branchement d'une imprimante

Vous pouvez brancher une imprimante compatible Windows sur votre ordinateur pour imprimer des documents.

Branchement d'une imprimante au port USB

Vous avez la possibilité de brancher une imprimante USB, compatible avec votre version de Windows, sur votre ordinateur.

Pour brancher une imprimante au port USB, procédez comme suit:

- 1 Branchez un câble d'imprimante USB optionnel (1) au port USB (2) représenté par le symbole  sur votre ordinateur et sur votre imprimante.
- 2 Branchez le cordon d'alimentation de l'imprimante (3) dans une prise secteur.

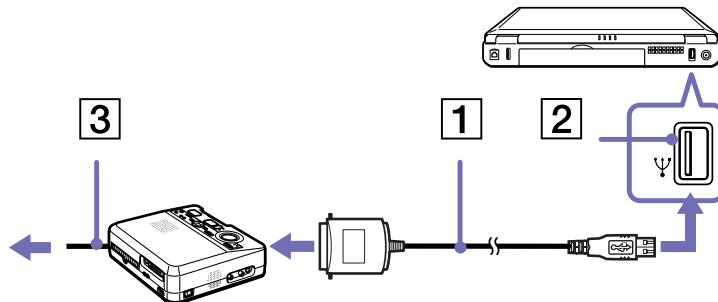

 Avant de brancher l'imprimante, mettez l'ordinateur et l'imprimante hors tension, débranchez l'adaptateur secteur et le cordon d'alimentation.

Branchement d'une imprimante au port imprimante

Pour brancher une imprimante sur le port imprimante, procédez comme suit:

- 1 Branchez le câble de l'imprimante (1) (fourni avec celle-ci) dans le port imprimante (2) représenté par le symbole  .
- 2 Branchez le cordon d'alimentation de l'imprimante (3) dans une prise secteur.

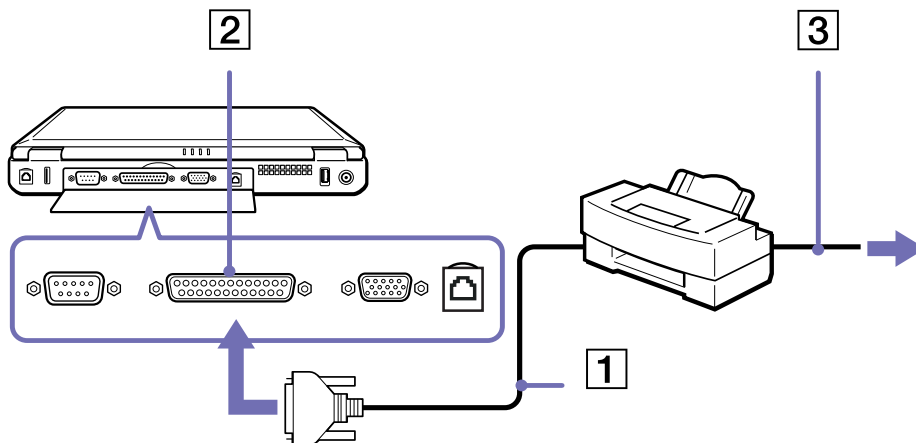

Branchement d'un périphérique i.LINK™

Votre ordinateur est équipé d'un port i.LINK™ (IEEE1394) qui vous permet de le connecter à un périphérique i.LINK™ tel qu'un caméscope numérique ou de le relier à un autre ordinateur portable VAIO en vue de copier, supprimer ou modifier des fichiers.

Le port i.LINK™ de votre ordinateur portable n'alimente pas les périphériques externes généralement alimentés par les ports i.LINK™ interposés.

Le port i.LINK™ prend en charge des vitesses de transfert pouvant aller jusqu'à 400 Mbits/s, toutefois, le débit de transfert réel dépend de la vitesse de transfert du périphérique externe.

Les fonctionnalités i.LINK™ disponibles varient en fonction des applications logicielles utilisées. Pour plus d'informations, consultez la documentation accompagnant vos logiciels.

Les câbles i.LINK™ dont les références sont indiquées ci-après sont compatibles avec votre ordinateur portable VAIO : VMC-IL4415 (câble de 1,5 mètre avec un connecteur à 4 broches à chaque extrémité), série VMC-IL4408A (câble de 0,8 mètre avec un connecteur à 4 broches à chaque extrémité).

- ❑ Interconnexion de deux ordinateurs portables VAIO ([page 80](#))
- ❑ Branchement d'un caméscope numérique ([page 81](#))

Interconnexion de deux ordinateurs portables VAIO

Vous pouvez copier, éditer ou supprimer des fichiers sur un autre ordinateur portable VAIO de Sony connecté à votre ordinateur portable *via* le câble i.LINK™ (en option). Si le deuxième ordinateur est doté du système d'exploitation Windows® XP, le câble i.LINK™ est la seule chose dont vous avez besoin. Si un autre système d'exploitation est installé (Windows® 2000 par exemple), vous aurez besoin d'une application logicielle comme Smart Connect.

En outre, vous pouvez imprimer un document sur une imprimante reliée à un autre ordinateur VAIO.

Branchement d'un caméscope numérique

Pour brancher un caméscope numérique, procédez comme suit:

- 1 Branchez une extrémité du câble i.LINK™ (1) sur le port i.LINK™ (2) de l'ordinateur et reliez l'autre extrémité au connecteur de sortie DV (3) du caméscope numérique.

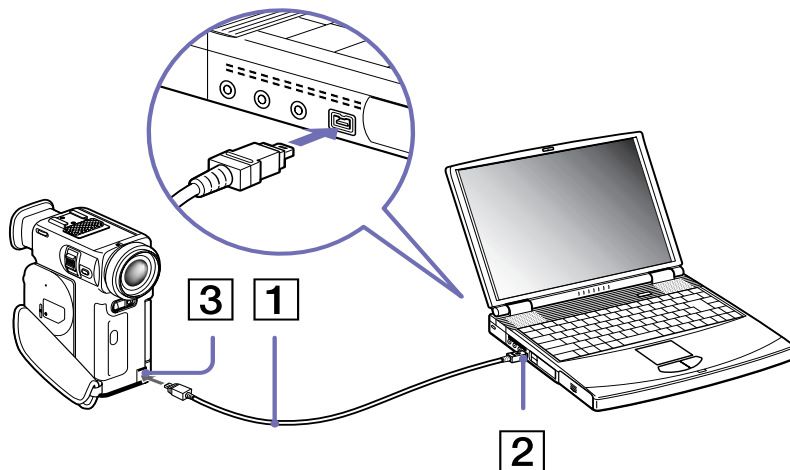

- 2 Lancez l'application DVgate.

 Les connecteurs **DV Out** (sortie DV), **DV In/Out** (entrée/sortie DV) ou **i.LINK™** des caméscopes numériques Sony sont compatibles avec la norme i.LINK™.

Les instructions concernent le caméscope numérique Sony; la procédure à suivre pour brancher un autre caméscope numérique peut être différente. Si votre caméscope numérique est équipé d'un emplacement pour Memory Stick™, vous pouvez copier des images de votre caméscope vers votre ordinateur au moyen d'un Memory Stick™. Pour ce faire, il vous suffit de copier les images sur le Memory Stick™ et d'insérer ce dernier dans l'emplacement prévu à cet effet sur votre ordinateur.

Vous n'avez pas accès aux images stockées sur le Memory Stick™ lorsque vous utilisez une connexion i.LINK™.

Connexion à un réseau local (LAN)

Vous pouvez connecter votre ordinateur à un réseau de type 10BASE-T et 100BASE-TX par l'intermédiaire d'un câble réseau Ethernet. Consultez votre administrateur réseau pour de plus amples informations sur les paramètres de connexion et les périphériques nécessaires.

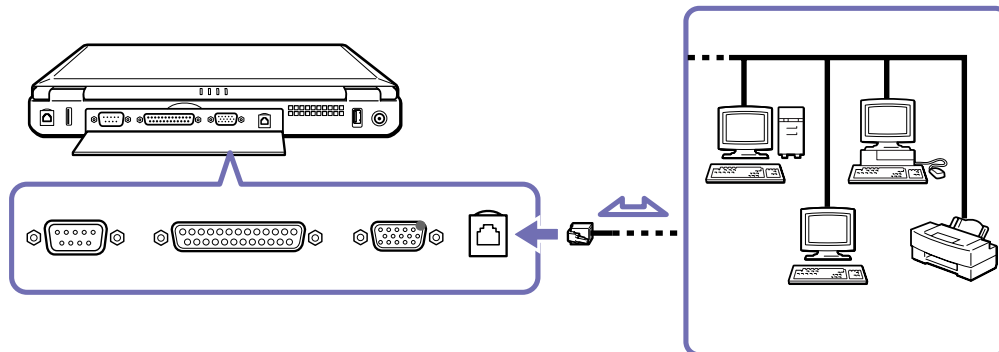

 Pour de plus amples informations sur la connexion de votre ordinateur portable au réseau, veuillez consulter la section de dépannage du matériel du site Web VAIO-Link:

[Comment puis-je résoudre les problèmes de réseaux ?](#)

! Ne branchez pas de cordon téléphonique sur la fiche réseau de votre ordinateur.

Assistance

Ce chapitre vous explique la procédure à suivre pour obtenir aide et assistance auprès de Sony et vous donne des conseils pour dépanner votre ordinateur.

Formules d'assistance Sony

Sony met plusieurs formules d'assistance à votre disposition.

Documentation papier fournie avec votre ordinateur portable

Dans la documentation sous forme imprimée, vous trouverez:

- ❑ Une brochure **Getting Started** où vous trouverez une brève description du contenu de votre boîte, certaines caractéristiques techniques de votre ordinateur portable, ainsi que des instructions de configuration.
- ❑ Un **Guide client** qui contient toutes les informations de base relatives à l'utilisation de votre ordinateur portable, de même que des informations sur le dépannage et sur VAIO-Link.
- ❑ Les **Conditions de garantie** de votre ordinateur.
- ❑ Un dépliant sur les **Règlements de sécurité**.
- ❑ Un dépliant sur les **Réglementations relatives au modem**.

Manuel d'utilisation en ligne de votre disque dur

- 1 Manuel d'utilisation de l'ordinateur portable Sony:
 - ❑ Le chapitre **Utilisation de votre ordinateur portable VAIO** décrit l'utilisation des composants standard de votre système. Cette partie du manuel décrit également l'usage que vous pouvez faire d'un **Memory Stick™**.

- ❑ Le chapitre **Branchement de périphériques** explique comment ajouter des fonctionnalités à votre ordinateur en y branchant plusieurs périphériques.
 - ❑ Le chapitre **Assistance** décrit les options d'aide disponibles et vous explique comment remédier aux problèmes courants.
 - ❑ Le chapitre **Précautions d'emploi** vous donne quant à lui quelques conseils d'utilisation de votre ordinateur portable.
 - ❑ Le **Glossaire** reprend les termes techniques utilisés dans ce manuel.
- 2 Consultez le **Guide des logiciels installés sur votre ordinateur portable Sony** pour de plus amples informations sur les logiciels et applications Sony livrés avec votre ordinateur portable.
- ❑ La rubrique **Guide des logiciels installés sur votre ordinateur portable** présente brièvement les différentes fonctionnalités des logiciels pré-installés sur votre ordinateur.
 - ❑ Le chapitre **Utilisation de logiciels vidéo** explique comment utiliser les logiciels vidéo de Sony: DVgate, MovieShaker et Smart Capture.
 - ❑ Le chapitre **Gestion des fichiers audio dans SonicStage** explique comment convertir vos fichiers audio du format MP3, WMA et WAV vers le format ATRAC3.
 - ❑ Le chapitre **Utilisation de DigitalPrint** explique comment utiliser DigitalPrint pour vous aider à tirer le meilleur parti des photographies prises avec un appareil photo numérique.
 - ❑ Le chapitre **Personnalisation de votre ordinateur portable** vous explique comment configurer le système et la gestion de l'alimentation.
 - ❑ Le chapitre **Installation et mise à jour des applications** explique comment installer, exécuter ou désinstaller une application logicielle.
 - ❑ Le chapitre **Gestion des pilotes** explique comment installer, mettre à jour ou désinstaller un pilote.
 - ❑ Pour connaître la procédure à suivre pour effectuer une réinstallation du système et des applications, référez-vous au chapitre **Utilisation des CD-ROM de réinstallation**.
 - ❑ Le chapitre **Utilisation des lecteurs partitionnés** vous explique ce que vous pouvez faire avec des lecteurs partitionnés.

- 3 Pour de plus amples informations sur votre ordinateur, les pilotes et les accessoires, consultez le document en ligne à la rubrique **Fiche technique**.
- 4 Dans le **Guide service client de VAIO-Link**, vous trouverez toutes les informations VAIO-Link nécessaires, comme les numéros et adresses de contact pour chaque pays.
- 5 Consultez les fichiers d'**aide en ligne** du logiciel que vous utilisez pour obtenir des informations détaillées sur les fonctionnalités et le dépannage.
- 6 Reportez-vous au manuel de **Mise en route** de Microsoft pour obtenir de plus amples informations sur Windows®.
- 7 Rendez-vous sur le site <http://www.club-vaio.sony-europe.com> pour les didacticiels en ligne relatifs à vos logiciels VAIO préférés.

Autres sources d'information

- ❑ Les **fichiers d'aide en ligne** accompagnant les logiciels pré-installés contiennent des instructions d'utilisation.
 - ❑ **Site Web de VAIO-Link:** en cas de problème, vous pouvez toujours visiter le site Web de VAIO-Link. Rendez-vous à la page :
<http://www.vaio-link.com>
 - ❑ **Centre d'assistance VAIO-Link:** avant de nous contacter, vous pouvez essayer de résoudre le problème seul, en consultant les manuels d'utilisation ou les fichiers d'aide des périphériques et des logiciels.
-  Pour utiliser les fonctions de communication décrites dans ce manuel, vous devez d'abord brancher la ligne téléphonique et configurer votre modem.

Dépannage

Cette section vous aide à résoudre les problèmes courants que vous êtes susceptible de rencontrer en utilisant votre ordinateur portable. Bon nombre de problèmes peuvent facilement être résolus. Nous vous invitons à tester ces solutions avant de contacter le service VAIO-Link.

- Problèmes liés à l'ordinateur et aux logiciels ([page 86](#))
- Problèmes liés à l'affichage ([page 90](#))
- Problèmes liés aux CD et aux disquettes ([page 90](#))
- Problèmes liés au son ([page 94](#))
- Problèmes liés au modem ([page 95](#))
- Problèmes liés aux périphériques ([page 96](#))
- Problèmes liés aux captures vidéo numériques et à DVgate ([page 98](#))
- Gestion de l'alimentation ([page 99](#))

Problèmes liés à l'ordinateur et aux logiciels

L'ordinateur refuse de démarrer

- Vérifiez que l'ordinateur est branché sur une source d'alimentation et qu'il est sous tension.
- Vérifiez que le témoin d'alimentation, situé sur la face avant de l'ordinateur, indique que celui-ci est sous tension.
- Vérifiez que les batteries sont insérées correctement et qu'elles sont chargées.
- Assurez-vous qu'aucune disquette n'est insérée dans le lecteur de disquettes.
- Vérifiez que le câble d'alimentation et tous les autres câbles sont bien branchés.
- Si l'ordinateur est connecté à un onduleur, vérifiez que ce dispositif est allumé et qu'il fonctionne.

- ❑ Si vous utilisez un moniteur externe, vérifiez qu'il est branché à une source d'alimentation et qu'il est allumé. Assurez-vous que vous avez bien sélectionné un moniteur externe et vérifiez le réglage du contraste et de la luminosité.
- ❑ Si vous constatez la présence de condensation, attendez au moins une heure avant de mettre l'ordinateur sous tension.
- ❑ Si le message **Press F1 to resume, F2 to setup** apparaît dans la partie inférieure de l'écran, vous devez initialiser le BIOS.
- ❑ Retirez la batterie de l'ordinateur portable, débranchez le cordon d'alimentation et rebranchez-le ensuite pour mettre l'ordinateur sous tension.

*Le message **Press <F1> to resume, <F2> to setup** apparaît lors du démarrage*

Si le lecteur de disquettes est vide, suivez la procédure ci-dessous afin d'initialiser le BIOS.

- 1 Mettez l'ordinateur hors tension.
- 2 Retirez tous les périphériques connectés à l'ordinateur.
- 3 Redémarrez ensuite votre ordinateur puis appuyez sur la touche **<F2>** lorsque l'écran affiche le logo de Sony.
Le menu de configuration du BIOS apparaît à l'écran.
- 4 Réglez la date (mois/jour/année).
- 5 Appuyez sur la touche **<Enter>**.
- 6 À l'aide des touches fléchées, sélectionnez **System Time**.
- 7 Réglez l'heure (heure:minute:seconde).
- 8 Appuyez sur la touche **<Enter>**.
- 9 Sélectionnez le menu **Exit**.
- 10 Sélectionnez ensuite l'option **Get Default Values** puis appuyez sur la touche **<Enter>**. Le message **Load default configuration now ?** apparaît à l'écran.

- 11 Sélectionnez **Yes** et appuyez sur la touche **<Enter>**.
- 12 Sélectionnez **Exit (save changes)** à l'aide des touches de navigation puis appuyez sur **<Enter>**.
L'écran affiche le message **Save configuration changes and exit now ?**
- 13 Sélectionnez **Yes** et appuyez sur la touche **<Enter>**.

L'ordinateur refuse de s'éteindre

Il est conseillé d'arrêter votre ordinateur à l'aide de la commande **Arrêter l'ordinateur** du menu **Démarrer** de Windows®. Si vous employez d'autres méthodes, dont celles décrites ci-dessous, vous risquez de perdre les données non enregistrées.

Si la commande **Arrêter l'ordinateur** ne fonctionne pas, procédez comme suit:

- 1 Redémarrez l'ordinateur en appuyant simultanément sur les touches **<Ctrl>+<Alt>+<Delete>**. La boîte de dialogue **Gestionnaire des tâches de Windows** s'affiche.
- 2 Cliquez sur **Désactiver** dans le menu **Arrêter**.
- 3 Si la procédure précédente s'avère infructueuse, appuyez sur le bouton d'alimentation et maintenez-le enfoncé pendant au moins quatre secondes.
L'ordinateur s'éteint.
- 4 Débranchez l'ordinateur de l'adaptateur secteur et retirez la batterie de votre ordinateur.

L'ordinateur se bloque

- ❑ Si vous pensez qu'une application est à l'origine du blocage de votre système, vous pouvez essayer de la fermer. Pour ce faire, appuyez une fois sur les touches **<Ctrl>+<Alt>+<Delete>**, sélectionnez l'onglet **Applications** et puis l'application qui, selon vous, bloque le système, puis cliquez sur **Fin de tâche**.
- ❑ Si cette méthode s'avère infructueuse ou que vous ne parvenez pas à identifier l'application qui bloque votre système, essayez de redémarrer l'ordinateur. Dans la Barre de tâches de Windows®, cliquez sur **Démarrer**, puis sur **Arrêter l'ordinateur**. Sélectionnez ensuite **Redémarrer**.

- ❑ Si cette procédure s'avère également infructueuse, appuyez sur le bouton d'alimentation et maintenez-le enfoncé pendant au moins quatre secondes. L'ordinateur s'éteint.
- ❑ Si votre ordinateur se bloque pendant la lecture d'un CD-ROM ou d'un DVD-ROM, arrêtez le disque et mettez l'ordinateur hors tension en appuyant simultanément sur les touches **<Ctrl>+<Alt>+<Delete>**, puis cliquez sur **Désactiver dans le menu Arrêter**.

Une application logicielle se bloque

- ❑ Contactez l'éditeur du logiciel ou le distributeur chargé de l'assistance technique.
- ❑ Vérifiez que le logiciel est compatible avec votre matériel et votre système d'exploitation.
- ❑ Essayez à nouveau d'installer le logiciel.

Le pavé tactile interprète une frappe unique comme un double-clic

Cliquez sur l'icône **Souris** dans le **Panneau de configuration** et modifiez l'affectation des boutons dans la boîte de dialogue **Propriétés de Souris**. Un des boutons est affecté à l'opération de double-clic.

La souris ne fonctionne pas

- ❑ Si vous utilisez une souris **PS/2** externe, vérifiez que celle-ci est branchée correctement sur le port souris de votre réplicateur de ports en option.
- ❑ Si vous utilisez une souris USB, assurez-vous que le pilote et le logiciel appropriés sont correctement installés.
- ❑ Vérifiez si la souris USB est branchée sur le port USB.

Problèmes liés à l'affichage

Rien ne s'affiche sur l'écran LCD

- Vérifiez que l'ordinateur est branché sur une source d'alimentation et qu'il est sous tension.
- Vérifiez que le témoin d'alimentation situé sur la face avant de l'ordinateur indique que celui-ci est sous tension.
- Vérifiez que les batteries sont insérées correctement et qu'elles sont chargées.
- Réglez la luminosité de l'écran LCD.
- Il se peut que l'ordinateur soit en mode de mise en veille vidéo. Appuyez sur n'importe quelle touche pour activer l'affichage.
- Vous pouvez sélectionner le mode d'affichage externe. Maintenez la touche **<Fn>** enfoncée tout en appuyant à plusieurs reprises sur **<F7>**.

Le centrage ou la taille de l'image affichée sur le moniteur externe est incorrect

Utilisez les boutons de réglage de votre moniteur externe pour ajuster l'image.

Problèmes liés aux CD et aux disquettes

Le plateau de mon graveur de CD-RW/lecteur de DVD-ROM ne s'ouvre pas

- Assurez-vous que l'ordinateur est allumé.
- Appuyez sur la touche d'éjection du lecteur.
- Si la touche d'éjection ne fonctionne pas, insérez un objet fin et pointu dans l'encoche située à droite ou à gauche (selon le modèle) de la touche d'éjection pour ouvrir le plateau.
- Lorsqu'un CD est en cours de gravage, le logiciel applicatif peut bloquer la sortie du plateau.

Le lecteur de CD-ROM ne fonctionne pas

- Une fois le CD introduit, attendez que le système le détecte avant de tenter d'y accéder.
- Assurez-vous que l'étiquette du disque est tournée vers le haut.
- Si le disque fait appel à un logiciel, assurez-vous que celui-ci a été correctement installé.
- Vérifiez le volume des haut-parleurs.
- Nettoyez le disque.
- Si vous constatez la présence de condensation, laissez l'ordinateur allumé pendant au moins une heure sans y toucher.

Je ne parviens pas à lire de DVD-ROM

- Si un message relatif aux codes régionaux s'affiche lorsque vous utilisez le lecteur de DVD, il se peut que votre disque DVD-ROM soit incompatible avec le lecteur de votre ordinateur portable. Le code régional figure sur la pochette du disque.
- Si votre lecteur diffuse la partie audio sans afficher les séquences vidéo, il se peut que la résolution vidéo de votre ordinateur soit trop élevée. Sélectionnez une résolution inférieure en passant par **Panneau de configuration/Affichage**.
- Si votre lecteur affiche les séquences vidéo sans diffuser l'audio, effectuez les contrôles suivants:
 - Vérifiez que la case d'option Muet est désactivée sur votre lecteur de DVD-ROM.
 - Vérifiez le niveau du **volume principal** dans les **Propriétés de Sons et périphériques audio**. Si vous avez connecté des haut-parleurs externes, vérifiez-en le volume ainsi que les connexions entre les haut-parleurs et l'ordinateur.
 - Dans le **Gestionnaire de périphériques**, assurez-vous que les pilotes adéquats sont correctement installés. Pour afficher le **Gestionnaire de périphériques**, cliquez sur le menu **Démarrer**, puis sur **Panneau de configuration**. Double-cliquez sur l'icône **Système**. Sous l'onglet **Matériel**, cliquez sur le bouton **Gestionnaire de périphériques**.

- ❑ Un disque sale ou endommagé peut entraîner un « blocage » de votre ordinateur pendant que ce dernier essaie de lire le disque. Si nécessaire, relancez l'ordinateur, puis enlevez le disque et vérifiez s'il n'est pas sale ou endommagé.
- ❑ Vérifiez vos paramètres d'accord parental dans le logiciel de lecture de DVD-ROM car cela pourrait vous empêcher de lire certains DVDs quand ils sont activés.

 Sur votre ordinateur portable, le code régional DVD par défaut est 2. Ne modifiez pas ce paramètre à l'aide de la fonction de modification de la zone géographique disponible dans Windows®, ou à l'aide d'une autre application logicielle. Les dysfonctionnements du système résultant de la modification de la zone géographique du lecteur de DVD-ROM par l'utilisateur n'entrent pas dans le cadre de la garantie. Dès lors, tout service de réparation sera facturé.

Si vous ne voyez pas immédiatement apparaître l'icône **Affichage** après avoir cliqué sur **Panneau de configuration**, cliquez sur **Basculer vers l'affichage classique**, sur le côté gauche.

La vitesse de lecture des CD-RWs est lente

Habituellement, la vitesse de lecture d'un CD-RW est plus lente que celle d'un CD-ROM ou d'un CD-R. La vitesse de lecture peut également varier en fonction du type de format lu.

Le lecteur de disquettes ne parvient pas à écrire sur une disquette

- ❑ La disquette est protégée en écriture. Désactivez le mécanisme de protection ou utilisez une disquette non protégée en écriture.
- ❑ Vérifiez que la disquette est correctement insérée dans le lecteur de disquettes (en option).
- ❑ Il se peut que votre disquette soit corrompue. Essayez d'introduire une autre disquette.

Lorsque je double-clique sur l'icône d'une application, un message de type " Vous devez insérer le CD de l'application dans votre lecteur de CD-ROM " s'affiche et le logiciel ne démarre pas

- Certains logiciels requièrent des fichiers spécifiques résidant sur le CD-ROM de l'application. Insérez le disque et essayez de relancer le programme.
- Veillez à placer le disque sur le plateau avec l'étiquette tournée vers le haut.

Pourquoi mon graveur de CD-RW ne peut-il pas enregistrer à la vitesse la plus élevée?

Pour des performances optimales, nous vous conseillons d'utiliser un CD-R 8x ou un CD-RW 4x ou d'une vitesse supérieure.

Si vous voulez utiliser d'autres supports et que vous rencontrez des difficultés lors du formatage de disques CD-RW d'une vitesse d'écriture autre que 4x, réglez la vitesse d'écriture de 4x sur une valeur inférieure.

Pour ce faire, procédez comme suit:

- 1 Double-cliquez sur l'icône **Poste de travail** sur le Bureau.
- 2 Cliquez avec le bouton droit de la souris sur l'icône représentant le lecteur de **disque compact**.
- 3 Choisissez **Propriétés**.
- 4 Sélectionnez l'onglet **Copie**.
- 5 Dans la liste, sélectionnez la vitesse d'écriture **2x**.
- 6 Cliquez sur le bouton **Appliquer**, puis sur **OK**.

Le plateau du disque s'ouvre même lorsqu'il a été correctement refermé auparavant

- Assurez-vous que le disque est introduit avec l'étiquette tournée vers le haut.
- Nettoyez le disque et l'objectif du lecteur de CD-ROM.
- Le disque est peut-être rayé. Faites une tentative avec un autre disque.
- Il se peut qu'il y ait de la condensation dans le lecteur. Retirez le disque et laissez le lecteur ouvert pendant environ une heure.

Problèmes liés au son

Les haut-parleurs n'émettent aucun son

- ❑ Les haut-parleurs intégrés sont peut-être éteints. Appuyez sur **<Fn>+<F3>** pour les allumer.
- ❑ Le volume des haut-parleurs est peut-être réglé au minimum. Pour augmenter le volume, maintenez la touche **<Fn>** enfoncée et appuyez sur **<F4>** de manière répétée. Pour diminuer le volume, maintenez les touches **<Fn>** et **<Maj>** enfoncées et appuyez sur **<F4>** de manière répétée.
- ❑ Si votre ordinateur est alimenté par la batterie, vérifiez que la batterie est correctement insérée et chargée.
- ❑ Si vous utilisez une application dont le volume sonore peut être réglé séparément, vérifiez si celui-ci est suffisamment élevé.
- ❑ Vérifiez les commandes de volume dans Windows®.
- ❑ Si des haut-parleurs externes sont reliés à l'ordinateur, vérifiez qu'ils sont branchés convenablement et que le volume est suffisamment élevé. Si les haut-parleurs ont une option de coupure du son, assurez-vous qu'elle est désactivée. Si les haut-parleurs sont alimentés par batteries, vérifiez qu'elles sont correctement insérées et chargées.
- ❑ Si vous avez branché un câble audio sur la prise écouteurs, débranchez-le.

Le microphone ne fonctionne pas

Si vous utilisez un microphone externe, vérifiez qu'il est branché sur la prise microphone.

Problèmes liés au modem

Le modem interne ne fonctionne pas

- ❑ Vérifiez que votre ordinateur est connecté à la ligne téléphonique.
- ❑ Vérifiez que la ligne téléphonique est en service. Pour ce faire, branchez un téléphone ordinaire sur la prise et attendez la tonalité.
- ❑ Vérifiez que le numéro de téléphone composé par le programme est correct.
- ❑ Dans la boîte de dialogue **Options de modems et téléphonie (Panneau de configuration / Options de modems et téléphonie)**, assurez-vous que votre modem figure dans la liste sous l'onglet Modems et que les informations relatives à l'emplacement saisies dans l'onglet **Règles de numérotation** sont correctes.

Si l'icône **Options de modems et téléphonie** ne s'affiche pas, procédez comme suit:

- 1 Dans le **Panneau de configuration**, cliquez sur **Basculer vers l'affichage classique**, à droite.
- 2 Double-cliquez sur l'icône **Options de modems et téléphonie**.
La fenêtre **Options de modems et téléphonie** s'ouvre.



Il se peut que le modem ne fonctionne pas si vous êtes connecté à un PABX.

Mon modem ne peut pas établir de connexion

- ❑ Il est possible que le mode de numérotation du modem soit incompatible avec votre ligne téléphonique.
- ❑ Il est également possible que votre modem ne fonctionne pas correctement si vous utilisez un central téléphonique automatique privé (PABX).
- ❑ Assurez-vous que votre modem est le seul appareil connecté à la ligne téléphonique.

La connexion du modem est lente

Bon nombre de facteurs influent sur la rapidité de la connexion du modem. Par exemple, les parasites de la ligne ou la compatibilité avec l'équipement téléphonique (comme les télécopieurs ou autres modems). Si vous pensez que votre modem n'est pas connecté convenablement aux autres modems pour PC, télécopieurs ou à votre fournisseur d'accès Internet, vérifiez les points suivants :

- ❑ Demandez à votre opérateur de télécommunications de vérifier si votre ligne téléphonique n'est pas perturbée par des parasites.
- ❑ Si votre problème est lié à l'envoi de télécopies, vérifiez que le télécopieur appelé fonctionne correctement et qu'il est compatible avec les modems télécopieurs.
- ❑ Si vous avez des difficultés à vous connecter à votre fournisseur d'accès Internet, demandez-lui s'il ne connaît pas de problèmes techniques.
- ❑ Si vous disposez d'une seconde ligne téléphonique, essayez de brancher votre modem à cette ligne.

Problèmes liés aux périphériques

Je n'arrive pas à établir de connexion i.LINK™ entre deux ordinateurs VAIO

- ❑ Déconnectez et reconnectez ensuite le câble i.LINK™. Si après quelques instants d'attente, vous n'avez toujours pas de connexion, redémarrer les deux ordinateurs.
- ❑ Si l'un des deux ordinateurs vient de sortir d'un mode d'économie d'énergie, il se peut que la connexion soit perturbée. Dans ce cas, éteignez complètement l'ordinateur avant de le redémarrer.

Les périphériques DV ne fonctionnent pas. Le message "L'équipement DV semble être déconnecté ou éteint" s'affiche à l'écran.

- ❑ Vérifiez que le périphérique DV est sous tension et que les câbles sont correctement branchés.
- ❑ Si vous utilisez plusieurs périphériques i.LINK™, leur combinaison peut provoquer une instabilité. Dans ce cas, mettez tous les périphériques connectés hors tension et débranchez ceux dont vous ne vous servez pas. Vérifiez les branchements, puis remettez les périphériques sous tension.
- ❑ Si vous rencontrez des problèmes à l'usage de caméras d'un autre fournisseur, aidez-vous de l'importation ou exportation manuelle de DVgate Motion.
- ❑ Nous vous recommandons vivement de n'utiliser que des câbles i.LINK™ Sony. L'utilisation de câbles d'autres marques risquerait en effet de causer certains problèmes au niveau des périphériques i.LINK™.

La carte PC Card ne fonctionne pas.

- ❑ Assurez-vous que la carte PC Card est compatible avec votre version de Windows®.

L'imprimante ne fonctionne pas.

- ❑ Vérifiez que les câbles de l'imprimante sont correctement branchés.
- ❑ Vérifiez que votre imprimante est configurée correctement et que vous disposez de pilotes récents. Au besoin, contactez votre revendeur.
- ❑ La configuration par défaut du port Imprimante convient à la plupart des imprimantes. Si vous ne parvenez pas à imprimer vos documents, essayez de modifier le mode du port Imprimante.

Pour ce faire, procédez comme suit :

- 1 Redémarrez l'ordinateur.
- 2 Lorsque le logo Sony apparaît, appuyez sur **<F2>**. Vous êtes dans le BIOS.
- 3 Accédez au menu **Advanced**.

- 4 Modifiez le mode du port Imprimante à l'aide du signe moins du clavier numérique. Si le port Imprimante est en mode ECP, sélectionnez l'option Bidirectionnel (pour les imprimantes HP). Si le port Imprimante est en mode Bidirectionnel, sélectionnez l'option ECP.
- 5 Appuyez sur **<F10>** et sauvegardez la nouvelle configuration. Votre PC redémarre.
 - Examinez le câble pour voir si certaines broches ne sont pas manquantes ou pliées.
 - Essayez d'effectuer un autotest de l'imprimante (si cette fonction est disponible) pour vous assurer que l'imprimante elle-même fonctionne correctement. Pour plus d'informations, reportez-vous au manuel fourni avec votre imprimante.

Problèmes liés aux captures vidéo numériques et à DVgate

Lorsque j'utilise DVgate pour enregistrer des images vers un périphérique vidéo numérique, mon système affiche le message " Impossible d'enregistrer vers la platine DV. Veuillez en vérifier l'alimentation, la connexion, etc. "

- Fermez toutes vos applications ouvertes et redémarrez l'ordinateur. Ce problème se manifeste parfois lors de l'enregistrement répété d'images vers un périphérique vidéo numérique à partir du logiciel DVgate.
- Votre périphérique DV devra nécessairement être doté d'une entrée/sortie DV pour permettre le transfert de vos fichiers vers le périphérique DV.

Gestion de l'alimentation

Les paramètres de gestion de l'alimentation ne peuvent pas être activés.

Le système d'exploitation de votre ordinateur portable peut devenir instable lorsqu'un mode d'alimentation faible, comme le mode de **mise en veille prolongée**, est activé puis modifié avant que le système n'ait eu le temps de basculer complètement dans ce mode.

Pour rétablir la stabilité de votre système, procédez comme suit :

- 1 Fermez toutes les applications actives.
- 2 Maintenez le bouton d'alimentation enfoncé pendant 4 secondes minimum afin d'éteindre l'ordinateur portable.



Précautions d'emploi

Ce chapitre décrit les consignes de sécurité et les précautions à prendre pour éviter d'endommager votre ordinateur.

Votre ordinateur portable et ses modules de mémoire utilisent des composants de haute précision ainsi que des connecteurs électroniques. Pour éviter toute annulation de votre garantie suite à une mauvaise manipulation, nous vous conseillons de :

- ❑ contacter votre revendeur avant d'installer un nouveau module de mémoire ;
- ❑ ne pas procéder vous-même à l'installation, si vous ne maîtrisez pas la procédure de mise à niveau de la mémoire de votre ordinateur portable ;
- ❑ ne pas toucher les connecteurs ni ouvrir le panneau d'accès aux modules.

En cas de problème, contactez le service d'assistance VAIO-Link.

Intervention sur la mémoire

À l'avenir, vous aurez peut-être besoin de faire évoluer la capacité de mémoire de votre ordinateur afin d'étoffer les fonctionnalités de votre ordinateur. Vous pouvez accroître votre capacité de mémoire en installant ce type de modules.

L'ajout de mémoire est une opération délicate. Toute erreur lors de l'installation ou du retrait d'un module de mémoire peut entraîner un mauvais fonctionnement.

Pour les mises à niveau de la mémoire, n'utilisez que des modules PC133 (CL2) SDRAM SO-DIMM (contacts plaqués or).

Les décharges électrostatiques peuvent endommager les composants électroniques. Avant d'utiliser un module d'extension de mémoire, prenez les précautions suivantes :

- ❑ Manipulez le module délicatement.

- ❑ Les procédures décrites dans ce document supposent une parfaite connaissance de la terminologie relative aux ordinateurs personnels, aux normes de sécurité et aux règles de conformité requises pour l'utilisation et la transformation des équipements électroniques.
 - ❑ Avant d'ouvrir le système, débranchez-le de sa source d'alimentation et de ses liaisons de télécommunications, réseaux ou modems. À défaut, vous risquez des dommages corporels ou une détérioration de l'équipement.
 - ❑ Les décharges électrostatiques peuvent endommager les modules de mémoire et autres composants. Installez le module de mémoire uniquement sur une station de travail protégée contre les décharges électriques. Si vous ne disposez pas d'un tel équipement, ne travaillez pas dans une pièce recouverte de moquette, et ne manipulez pas de matériaux générant ou retenant l'électricité statique (emballage en cellophane, par exemple). Au moment de l'exécution de la procédure, reliez-vous à la terre en restant en contact avec une partie métallique non peinte du châssis.
 - ❑ Ne déballez le module de mémoire que lorsque vous êtes prêt à l'installer. L'emballage protège le module contre d'éventuelles décharges électrostatiques.
 - ! Utilisez le sachet qui accompagne le module de mémoire ou enveloppez-le dans de l'aluminium pour le protéger des décharges électrostatiques.
 - ! Évitez de stocker le module dans les endroits soumis à :
 - des sources de chaleurs telles que radiateurs ou bouches d'aération,
 - la lumière directe du soleil,
 - un empoussièrément excessif,
 - des vibrations ou des chocs mécaniques,
 - des aimants puissants ou des haut-parleurs sans blindage antimagnétique,
 - une température ambiante supérieure à +35°C ou inférieure à +5°C,
 - un taux d'humidité élevé.
-  Suivant la configuration, les emplacements mémoire disponibles peuvent être différents

Retrait d'un module de mémoire

Pour retirer un module de mémoire, procédez comme suit :

- 1 Mettez votre ordinateur hors tension.
- 2 Déconnectez tous les périphériques.
- 3 Débranchez l'ordinateur et retirez les batteries.
- 4 Attendez que l'ordinateur ait refroidi.
 - Retournez votre ordinateur portable.
 - Retirez les vis situées à la base de l'ordinateur pour ouvrir le volet (desserrez les vis dans le sens inverse des aiguilles d'une montre).
 - Pour retirer le module de mémoire, tirez sur les tenons dans le sens indiqué par la flèche 1. Le module se libère.
 - Tirez ensuite le module de mémoire dans le sens indiqué par la flèche 2.
 - Refermez le volet.
 - Resserrez doucement les vis.

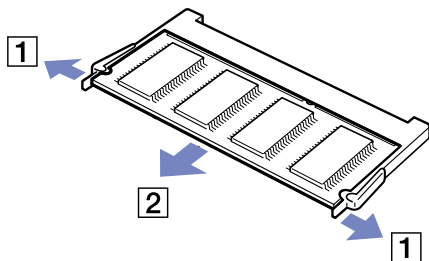

Installation d'un module de mémoire

Pour installer un module de mémoire, procédez comme suit :

- 1 Mettez votre ordinateur hors tension, puis déconnectez tous les périphériques.
- 2 Débranchez l'ordinateur et retirez les batteries.
- 3 Attendez que l'ordinateur ait refroidi.
- 4 Retournez votre ordinateur portable.
- 5 Retirez la vis située à la base de l'ordinateur pour ouvrir le volet (desserrez la vis dans le sens inverse des aiguilles d'une montre).

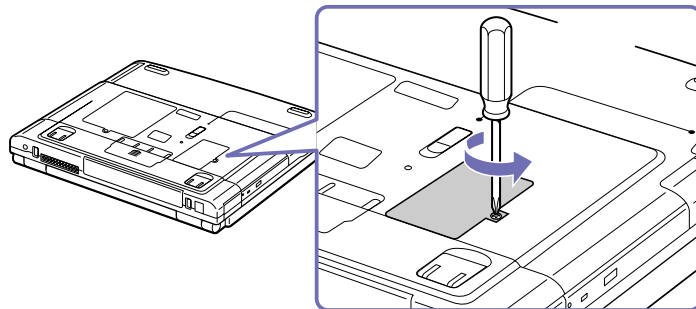

- 6 Retirez le module mémoire de son emballage.
- 7 Installez-le.

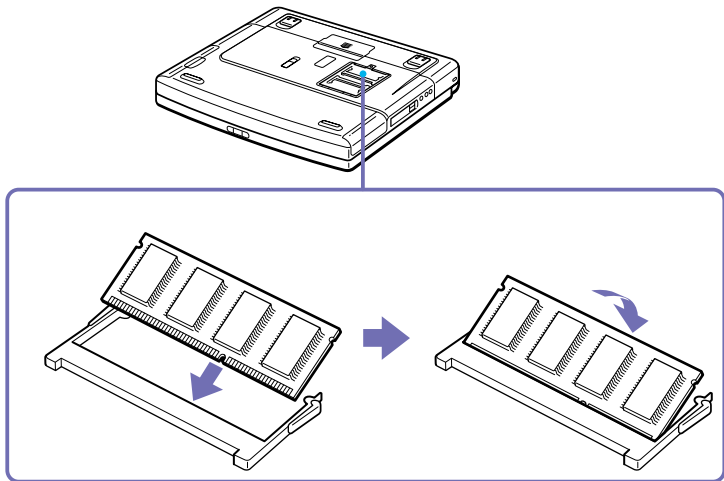

- 8 Refermez le volet.
- 9 Resserrez les vis sur la face inférieure de votre ordinateur.
- 10 Mettez votre ordinateur sous tension.

Autres précautions

Manipulation du disque dur

Le disque dur a une capacité de stockage élevée. Il permet de lire et d'inscrire des données très rapidement. Par contre, il est très sensible aux chocs, aux vibrations mécaniques et à la poussière.

Bien que le disque dur dispose d'une sécurité intégrée contre la perte de données due aux chocs, aux vibrations mécaniques et à la poussière, il est conseillé de manipuler l'ordinateur avec précautions.

Pour ne pas endommager votre disque dur :

- Évitez tout choc à l'ordinateur.
- Conservez les batteries à l'écart des aimants.
- Ne placez pas l'ordinateur dans un endroit sujet aux vibrations mécaniques ou en situation instable.
- Ne déplacez jamais un ordinateur qui est sous tension.
- N'éteignez et ne redémarrez jamais un ordinateur en cours de lecture ou d'écriture de données.
- Ne placez pas l'ordinateur dans un endroit sujet aux modifications extrêmes de température.
- Si votre disque dur est endommagé, vous perdrez vos données irrémédiablement.

Manipulation de l'écran LCD

- Ne laissez pas l'écran LCD exposé au soleil, il risquerait d'être endommagé. Faites attention lorsque vous utilisez l'ordinateur à proximité d'une fenêtre.
- Ne rayez pas l'écran LCD et n'y exercez aucune pression. Cela pourrait entraîner un dysfonctionnement.
- L'utilisation de l'ordinateur dans des conditions de basse température peut entraîner la formation d'une image résiduelle sur l'écran. Il ne s'agit en aucune façon d'un dysfonctionnement. Une fois l'ordinateur revenu à une température normale, l'écran retrouve son aspect habituel.

- ❑ Une image résiduelle peut apparaître sur l'écran si la même image reste affichée trop longtemps. L'image résiduelle disparaît au bout d'un moment. Ce phénomène peut être évité grâce aux écrans de veille.
- ❑ L'écran chauffe pendant son utilisation. Ce phénomène est normal et ne constitue nullement un signe de dysfonctionnement.
- ❑ L'écran LCD a été fabriqué avec une technologie de haute précision. Toutefois, il se peut que vous constatiez l'apparition régulière de petits points noirs et/ou lumineux (rouge, bleu ou vert) sur l'écran. Il s'agit d'une conséquence normale du processus de fabrication et non d'un signe de dysfonctionnement.
- ❑ Nous vous conseillons de frotter légèrement votre écran LCD. Dans le cas contraire, vous risqueriez de l'endommager. Essayez-le à l'aide d'un tissu doux et sec.

Utilisation des sources d'alimentation

- ❑ Votre ordinateur fonctionne sur une alimentation secteur de 100 V-240 V, 50/60 Hz.
- ❑ Ne partagez pas une même prise avec d'autres équipements fonctionnant sur le secteur, comme un copieur ou un déchiqueteur.
- ❑ Vous pouvez vous procurer un boîtier d'alimentation équipé d'un onduleur. Ce dispositif protégera votre ordinateur contre les dégâts provoqués par les brusques pointes de tension qui peuvent se produire, par exemple, lors d'un orage.
- ❑ Ne posez pas d'objets lourds sur le cordon d'alimentation.
- ❑ Pour débrancher le cordon, tirez-le par la prise. Ne tirez jamais directement sur le cordon.
- ❑ Si vous n'avez pas besoin de votre ordinateur pendant quelque temps, débranchez-le de la prise murale.
- ❑ Si vous n'avez pas besoin de l'adaptateur secteur, débranchez-le de la prise secteur.
- ❑ Servez-vous uniquement de l'adaptateur fourni. N'en utilisez pas d'autre.

Manipulation de votre ordinateur portable

- ❑ Nettoyez le boîtier à l'aide d'un chiffon doux et sec ou d'un chiffon légèrement humecté d'une solution à base de détergent doux. N'utilisez pas de tissus abrasifs, de poudre décapante ou de solvants tels qu'alcool ou benzène. Vous risqueriez d'abîmer la finition de l'ordinateur.
- ❑ En cas de contact accidentel avec un objet solide ou liquide, éteignez l'ordinateur et débranchez-le. Nous vous recommandons de faire contrôler votre ordinateur par un technicien qualifié avant de le réutiliser.
- ❑ Ne laissez pas tomber l'ordinateur et ne placez pas d'objets lourds sur ce dernier.
- ❑ N'exposez pas votre ordinateur à :
 - ❑ des sources de chaleur telles que radiateurs ou bouches d'aération,
 - ❑ la lumière directe du soleil,
 - ❑ une poussière excessive,
 - ❑ l'humidité ou la pluie,
 - ❑ des vibrations ou des chocs mécaniques,
 - ❑ des aimants puissants ou des haut-parleurs dépourvus de blindage antimagnétique,
 - ❑ une température ambiante supérieure à 35°C ou inférieure à 10°C,
 - ❑ une forte humidité.
- ❑ Ne placez pas d'équipement électronique à proximité de votre ordinateur. Le champ électromagnétique de l'ordinateur peut provoquer un dysfonctionnement.
- ❑ Travaillez dans un lieu suffisamment aéré pour éviter une chaleur excessive. N'installez pas votre ordinateur sur une surface poreuse telle qu'un tapis ou une couverture, ou à proximité de matériaux susceptibles d'obstruer les fentes d'aération, par exemple des rideaux ou du tissu.
- ❑ L'ordinateur émet des signaux radio de haute fréquence susceptibles de brouiller la réception des émissions de radio et de télévision. Dans ce cas, éloignez l'ordinateur du poste de radio ou de télévision.
- ❑ Pour éviter tout problème, utilisez uniquement l'équipement périphérique et les câbles d'interface indiqués.

- ❑ N'utilisez pas de câbles de connexion sectionnés ou endommagés.
- ❑ Votre ordinateur ne peut pas être connecté à un téléphone à pièces. Il peut également s'avérer incompatible avec un central téléphonique (PBX).
- ❑ Un brusque changement de température peut créer de la condensation à l'intérieur de votre ordinateur. Dans ce cas, attendez au moins une heure avant de le mettre sous tension. En cas de problème, débranchez votre ordinateur et contactez le service VAIO-Link.
- ❑ Veillez à débrancher le cordon d'alimentation avant de nettoyer l'ordinateur.
- ❑ Lorsque l'ordinateur est endommagé vous risquez de perdre des données importantes, aussi est-il conseillé de les sauvegarder régulièrement. Vous pouvez réinstaller les applications originales à partir du CD-ROM de réinstallation.

Manipulation des disquettes

- ❑ N'ouvrez pas le volet manuellement et ne touchez pas la surface de la disquette.
- ❑ Tenez les disquettes à l'écart des aimants.
- ❑ Tenez les disquettes à l'écart de la lumière directe du soleil et autres sources de chaleur.

Manipulation des CD

- ❑ Ne touchez pas la surface du disque.
- ❑ Ne laissez pas tomber le disque et ne le pliez pas.
- ❑ Les traces de doigts et la poussière à la surface d'un disque peuvent en perturber la lecture. Il est essentiel de manipuler les disques avec soin pour préserver leur fiabilité. N'utilisez pas de solvants tels que le benzène, les dissolvants, les produits de nettoyage disponibles dans le commerce ou les bombes antistatiques.
- ❑ Pour un nettoyage normal, tenez le disque par les bords et utilisez un chiffon doux pour essuyer la surface, du centre vers l'extérieur.
- ❑ Si le disque est très sale, humectez un chiffon doux avec de l'eau, essorez-le bien, puis essuyez la surface du disque, du centre vers l'extérieur. Essuyez les traces d'humidité à l'aide d'un chiffon doux et sec.

Utilisation de la batterie

- ❑ N'exposez jamais la batterie à des températures supérieures à 60°C, par exemple dans une voiture garée au soleil, ou sous la lumière directe du soleil.
- ❑ La durée de vie d'une batterie est plus courte dans un environnement froid. En effet, à basse température, leur efficacité diminue.
- ❑ Chargez les batteries à une température comprise entre 10°C et 30°C. Des températures plus faibles requièrent un temps de chargement plus long.
- ❑ Lorsque la batterie est en service, elle chauffe. Ce phénomène est normal et ne doit pas vous inquiéter.
- ❑ Tenez la batterie à l'écart de toute source de chaleur.
- ❑ Gardez la batterie au sec.
- ❑ N'essayez pas d'ouvrir la batterie ou la démonter.
- ❑ N'exposez pas la batterie à des chocs mécaniques.
- ❑ Si vous ne devez pas utiliser l'ordinateur pendant quelque temps, retirez la batterie pour éviter de l'endommager.
- ❑ Si, après avoir chargé complètement la batterie, son niveau de charge reste bas, il est possible que la batterie soit usagée. Dans ce cas, remplacez-la.
- ❑ Il n'est pas nécessaire de décharger la batterie avant de la recharger.
- ❑ Si vous n'avez pas utilisé la batterie depuis très longtemps, rechargez-la.

Utilisation des écouteurs

- ❑ **Prévention routière** – N'utilisez pas les écouteurs au volant, à bicyclette ou lorsque vous conduisez tout autre véhicule à moteur. Il s'agit d'une pratique risquée et interdite par certaines législations. De même, l'utilisation des écouteurs en marchant peut présenter certains risques lorsque le niveau sonore est élevé, spécialement aux passages cloutés.

- ❑ **Prévention des troubles auditifs** – Ne réglez pas le volume des écouteurs trop fort. Les spécialistes de l'audition déconseillent une utilisation prolongée et régulière des écouteurs, a fortiori à un niveau sonore élevé. Si vous entendez des bourdonnements, réduisez le volume ou cessez d'utiliser les écouteurs.

Utilisation des Memory Sticks™ (en option)

- ❑ Ne touchez pas le port avec vos doigts ou des objets métalliques.
- ❑ Utilisez uniquement l'étiquette fournie avec le Memory Stick™.
- ❑ Ne pliez pas le Memory Stick™, ne le laissez pas tomber et ne le soumettez pas à des chocs violents.
- ❑ N'essayez pas de démonter ou de modifier le Memory Stick™.
- ❑ Évitez d'exposer les cartes de votre ordinateur à l'humidité.
- ❑ Évitez d'utiliser ou d'entreposer le Memory Stick™ dans un endroit soumis à :
 - ❑ des températures extrêmement élevées (par exemple, dans une voiture garée au soleil),
 - ❑ la lumière directe du soleil,
 - ❑ un taux d'humidité élevé ou la présence de substances corrosives.
- ❑ Utilisez le coffret de rangement fourni avec le Memory Stick™.

Glossaire

Ce chapitre reprend les termes techniques utilisés dans ce manuel. Les définitions et explications présentées ci-dessous vous aideront à mieux comprendre les spécificités de votre ordinateur VAIO.

<i>Terme</i>	<i>Définition</i>
<i>10BASE-T/100BASE-TX</i>	Systèmes Ethernet offrant des taux de transfert de 10 Mbits/s et de 100 Mbits/s. Le 100BASE-TX est très similaire au 10BASE-T ; il envoie simplement les signaux 10 fois plus rapidement.
<i>ACPI</i>	Acronyme de « Advanced Configuration & Power Interface », une spécification de gestion de l'alimentation. ACPI permet au système d'exploitation d'allumer et d'éteindre les périphériques et de contrôler l'alimentation de chacun d'eux. Avec l'ACPI, le système d'exploitation peut éteindre automatiquement un lecteur de CD-ROM non utilisé.
<i>Alimentation secteur</i>	Interface de courant continu sur laquelle vous branchez l'adaptateur secteur de votre ordinateur.
<i>Batterie lithium ion</i>	La batterie lithium ion utilise de l'oxyde de cobalt-lithium et du carbone pour les électrodes. Les ions passent d'une électrode à l'autre en se chargeant et se déchargeant. Les batteries lithium ion ont été choisies pour les ordinateurs portables pour leur légèreté, leur grande puissance et l'absence d'effet mémoire. De plus, elles ne renferment pas de métaux lourds comme le plomb, le mercure ou le cadmium.
<i>BIOS</i>	Acronyme de « Basic Input/Output System ». Le BIOS est un programme qui permet de lancer votre ordinateur lorsque vous allumez celui-ci. Il contrôle les flux de données intervenant entre le système d'exploitation et les périphériques matériels.
<i>Câble du signal RVB</i>	RVB est l'abréviation de « Rouge, Vert, Bleu ». Câble nécessitant différents types de transmissions pour les trois couleurs affichées.

<i>Terme</i>	<i>Définition</i>
<i>CardBus</i>	CardBus est le nom commercial adopté pour décrire une carte PC Card améliorée. Cette technologie offre à l'utilisateur de meilleures performances en termes de vitesses de transmission et de traitement. Voir carte PC Card.
<i>Carte mère</i>	La carte mère est le principal circuit imprimé de votre ordinateur. C'est sur cette carte que viennent se fixer, entre autres, le processeur, le BIOS et la mémoire.
<i>Carte PC Card</i>	Carte PCMCIA. Le terme de carte PC Card est plus fréquemment utilisé. Voir PCMCIA.
<i>CD-ROM</i>	Abréviation de « Compact Disc Read-Only Memory ». Disque optique haute capacité, doté d'une capacité usuelle de 650 Mo, lisible mais non-inscriptible.
<i>CD-ROM de réinstallation</i>	Ensemble de deux CD-ROM de réinstallation : un pour les applications et l'autre pour le système.
<i>CD-ROM de réinstallation des applications</i>	CD-ROM permettant aux utilisateurs d'un ordinateur VAIO de réinstaller toutes les applications livrées à l'achat de l'ordinateur. Ce CD-ROM est fourni avec l'ordinateur.
<i>CD-ROM de réinstallation du système</i>	CD-ROM fourni avec votre ordinateur permettant aux utilisateurs d'un ordinateur VAIO de rétablir la configuration initiale du disque dur.
<i>CD-RW</i>	Abréviation de « Compact Disc ReWriteable ». Disque compact sur lequel on peut écrire ou réécrire des données. Avec un CD-RW, vous pouvez écrire plusieurs fois alors qu'un CD-R n'est inscriptible qu'une seule fois.
<i>DVD-ROM</i>	Abréviation de « Digital Versatile Disc ». Similaire à un CD-ROM mais avec une capacité minimale de 4,7 Go (capacité maximale de 17 Go) qui en fait le support idéal pour le stockage de films.
<i>Ethernet</i>	Ethernet est la technologie de réseau local (LAN) la plus utilisée. Le système Ethernet 10BASE-T offre un taux de transfert de 10 Mbits/s. La version 100BASE-T, plus récente, permet des taux de 100 Mbits/s. Quant au système Gigabit Ethernet, il supporte des taux de transfert atteignant 1 gigabit (1000 mégabits) par seconde.

Terme	Définition
<i>EULA</i>	La Licence Utilisateur Final (EULA : End-User License Agreement) est la licence régissant les logiciels de votre ordinateur. La Licence EULA est accessible dans la section « Commencez par lire ce document ! » au début du guide des logiciels ou directement sur le Bureau de votre ordinateur VAIO.
<i>FAI</i>	Un FAI (Fournisseur d'accès à Internet) est une société qui met à votre disposition un nom d'utilisateur, un mot de passe et un numéro de téléphone afin que vous puissiez vous connecter à Internet.
<i>i.LINK™</i>	i.LINK™ est la version propre à Sony du standard IEEE 1394 dédiée à l'interface série numérique à haute vitesse. Cette norme est reconnue dans les industries de l'audio-vidéo et de l'informatique comme l'interface la mieux adaptée à la connexion entre les ordinateurs et les périphériques audio-vidéo (appareils photo numériques, etc.).
<i>LAN</i>	Un réseau local LAN (« Local Area Network ») est un ensemble d'ordinateurs interconnectés dans un espace géographique limité. Il permet aux utilisateurs de partager des périphériques (comme des imprimantes) et des informations par le biais d'un seul processeur ou serveur.
<i>LCD</i>	Écran à cristaux liquides (abréviation de « Liquid Crystal Display »). Technologie d'affichage sur écran plat utilisant des cristaux liquides (et une légère polarisation) pour offrir une image claire et sans reflet sur un écran comprenant des millions de petites cellules. Les couleurs sont produites selon deux techniques différentes : la matrice passive, qui est la moins onéreuse, et la matrice active (connue sous le nom de TFT), de meilleure qualité mais moins bon marché.
<i>MAPI</i>	Abréviation de « Messaging Application Program Interface ». Interface Microsoft Windows qui permet d'envoyer des messages électroniques et facilite l'accès à et la distribution de ces derniers parmi diverses applications. Les applications compatibles MAPI incluent un menu « Envoyer un message » ou « Envoyer » dans le menu Fichier.
<i>Mémoire cache de niveau 2 (L2)</i>	Similaire à la mémoire RAM, la mémoire cache accélère l'accès aux données qui ont déjà été lues par l'ordinateur. L1 et L2 sont les différents niveaux de mémoire cache d'un ordinateur.

<i>Terme</i>	<i>Définition</i>
<i>Mémoire vive maximale</i>	Mémoire vive (RAM) totale que votre ordinateur peut contenir. Une fois cette limite atteinte, vous ne pouvez plus ajouter de mémoire vive à votre ordinateur.
<i>Mémoire vive standard</i>	Mémoire RAM incluse dans l'ordinateur à l'achat.
<i>MPEG</i>	MPEG ou « Moving Pictures Experts Group » est une norme de compression audio et vidéo de séquences vidéo. Ce standard atteint de forts niveaux de compression en ne conservant que les changements d'une image à l'autre. La perte de données est généralement imperceptible à l'œil nu. La norme MPEG-1 s'applique au stockage numérique de données audio et vidéo sur CD-ROM. Le standard MPEG-2 offre une image de meilleure qualité et s'adresse plus aux diffusions télévisuelles et aux DVD.
<i>Partition</i>	Une partition est une division logique d'un disque dur. Un disque divisé en deux partitions comprend en général les lecteurs C: et D: . Le partitionnement peut se révéler très utile si vous exécutez plusieurs systèmes d'exploitation ou pour séparer très distinctement vos fichiers de données des logiciels installés.
<i>PBX</i>	Un réseau PBX (« Private Branch Exchange ») est un réseau téléphonique privé inhérent à une entreprise. Avec ce système, les appels internes de la société demeurent locaux et les numéros sont constitués de 3 ou 4 chiffres. Les entreprises optent généralement pour ce système en raison du faible coût des communications internes. Les utilisateurs disposent toujours de lignes pour les appels externes.
<i>PCMCIA</i>	PCMCIA (« Personal Computer Memory Card International Association ») est le nom du groupe qui a réalisé les spécifications des cartes enfichables au format « carte de crédit » pour ordinateurs portables. Ces cartes étaient appelées « cartes PCMCIA » mais vu sa prononciation difficile, cette dénomination a été remplacée par « cartes PC Card ». Le modem au format « carte de crédit » est un bon exemple de carte PC Card.
<i>Pilote</i>	Logiciel permettant d'exploiter des périphériques matériels. Par exemple, pour utiliser une imprimante, il est indispensable d'avoir préalablement installé le pilote correspondant. Beaucoup de pilotes, comme les pilotes de souris, sont fournis avec le système d'exploitation.

<i>Terme</i>	<i>Définition</i>
<i>Pixel</i>	Un pixel (contraction anglaise de « Picture Element ») est une partie de votre écran. Ce dernier est constitué de milliers de pixels, lesquels vous permettent de visualiser des images et des couleurs. Plus le nombre de pixels est élevé, plus la résolution et la qualité de l'image sont bonnes.
<i>Processeur</i>	Le processeur est le cerveau de l'ordinateur. Il transmet les instructions des programmes de votre système. Le processeur est souvent appelé unité centrale (UC) ou microprocesseur et est situé sur la carte mère de l'ordinateur.
<i>PS/2</i>	Type spécial de port souris ou clavier.
<i>RAM</i>	Abréviation de « Random Access Memory » (mémoire vive). Mémoire utilisée pour exécuter les programmes et stocker les données en cours d'utilisation. La mémoire RAM est la plus rapide en lecture et en écriture. Les informations contenues dans cette mémoire sont perdues à chaque arrêt de l'ordinateur. Plus la mémoire vive est grande, plus le transfert des données en cours d'utilisation est rapide.
<i>Réinstallation d'applications</i>	Procédure permettant de réinstaller toutes les applications initialement présentes sur votre ordinateur. Il peut être utile d'effectuer une réinstallation des applications lorsque l'un des programmes ou périphériques ne fonctionne pas correctement.
<i>Réinstallation du système</i>	Procédure vous permettant de rétablir la configuration initiale du disque dur de votre ordinateur. Cette opération est utile en cas de dysfonctionnement grave du système ou si vous souhaitez modifier la taille de vos partitions.
<i>Réplicateur de ports</i>	Périphérique supplémentaire que vous pouvez connecter à votre ordinateur portable. Le réplicateur de ports contient des ports qui vous permettent de brancher des périphériques supplémentaires (comme une imprimante ou un écran) sur votre VAIO. Il est semblable à une station d'accueil mais n'offre pas la possibilité d'ajouter des cartes d'extension ou des supports de stockage.

<i>Terme</i>	<i>Définition</i>
<i>Résolution</i>	Correspond au degré de netteté et de clarté d'une image. La résolution s'exprime en pixels. Résolutions les plus courantes : 640 x 680 pixels (résolution VGA, adaptée aux écrans 14 pouces), 800 x 600 (pour des écrans 15 pouces), 1024 x 768 (pour des écrans 17 pouces) et 1280 x 1024. Les écrans LCD utilisent généralement des résolutions supérieures aux écrans cathodiques de taille équivalente.
<i>RTPC</i>	Le terme RTPC (réseau téléphonique public commuté) désigne le réseau téléphonique national classique transmettant la voix par des signaux analogues.
<i>SDRAM</i>	La mémoire DRAM synchrone (« Synchronous DRAM ») peut être comparée à une mémoire vive dynamique, opérant bien plus rapidement qu'une mémoire classique.
<i>Station d'accueil</i>	Périphérique supplémentaire que vous pouvez connecter à votre ordinateur portable. La station d'accueil comprend des emplacements pour cartes d'extension, des baies pour supports de stockage ainsi que des ports pour d'autres types de périphériques (comme des imprimantes ou des moniteurs).
<i>Système d'exploitation</i>	Le système d'exploitation est le logiciel qui gère tous les autres programmes d'un ordinateur. Il définit comment l'ordinateur doit lire et écrire des informations sur les disques (ou tout autre matériel). Windows 2000, Windows Millennium Edition, Windows XP Professionnel et Windows XP Édition familiale sont des exemples de systèmes d'exploitation utilisés sur les ordinateurs VAIO.
<i>Témoin lumineux</i>	DEL ou diode électroluminescente. Pièce semiconductrice qui s'allume lors du passage de courant électrique.
<i>TFT</i>	Abréviation de « Thin Film Transistor » (transistor en couches minces). Affichage haut de gamme pour ordinateurs portables présentant une excellente qualité d'image. La technologie TFT offre la meilleure résolution qui soit sur écran plat. Chacun des pixels est équipé de un à quatre transistors.
<i>Touche <F1></i>	La touche <F1> vous donne accès à l'aide en ligne de la plupart des logiciels.

<i>Terme</i>	<i>Définition</i>
<i>Unité centrale</i>	L'unité centrale (ou UC) est le cerveau de l'ordinateur. Elle transmet les instructions provenant des programmes de votre système. L'unité centrale est souvent appelée processeur ou microprocesseur et est située sur la carte mère de votre ordinateur.
<i>UPS</i>	L'UPS (« Uninterruptible Power Supply » ou unité d'alimentation permanente) est un système intégrant une batterie qui protège votre ordinateur contre la perte de données en cas de panne électrique. La batterie prend le relais dès qu'une coupure de courant est détectée. Si un ordinateur est en cours d'utilisation lors d'une panne, son utilisateur a le temps de sauvegarder ses données et d'éteindre sa machine.
<i>USB</i>	L'USB (« Universal Serial Bus » ou port série universel) est une interface matérielle utilisée pour raccorder des périphériques tels qu'un clavier, une souris, une manette de jeu, un scanner ou une imprimante. Vous pouvez connecter jusqu'à 127 périphériques à un port USB. Ce standard est compatible Hot Plug and Play.
<i>VAIO</i>	Abréviation de « Video Audio Integrated Operation ». Nom de la marque regroupant les ordinateurs, périphériques, accessoires et logiciels Sony. Les systèmes signés VAIO sont tous conçus pour vous offrir le meilleur des capacités audio et vidéo (AV) et des technologies de l'information (IT) de Sony.
<i>WAN</i>	Les réseaux WAN (« Wide Area Network » - réseau étendu) permettent d'interconnecter des ordinateurs sur une zone géographique étendue, contrairement aux réseaux LAN qui regroupent généralement les ordinateurs d'un même bâtiment ou d'une zone locale. Le plus vaste réseau WAN existant est Internet.
<i>XGA</i>	Abréviation de « Extended Graphic Array », norme graphique. Une carte XGA accepte les résolutions jusque 1024 x 768 pixels et un affichage en 65 000 couleurs.