

FM/MW/LW CD-spiller

Bruksanvisning

NO

**Hvis du vil avbryte demonstrasjonen (DEMO),
kan du se side 10.**

Hvis du vil ha informasjon om tilkobling/installasjon,
kan du se side 21.



* 4 5 9 5 9 6 7 3 1 * (1)

Installer av sikkerhetshensyn denne enheten i bilens dashboard fordi baksiden kan bli varm ved bruk.

Se "Tilkobling/installasjon" (side 21) for å få mer informasjon.

Produsert i Thailand

Egenskaper for laserdiode

- Utslippsvarighet: kontinuerlig
 - Lasereffekt: mindre enn 53,3 μ W
- (Denne effekten er målt ved en avstand på 200 mm fra objektivetts overflate på den optiske blokken med 7 mm blenderåpning.)

Driftsspenninng og annet er angitt på navneplaten under chassiset.

Merknad til kunder: Informasjonen nedenfor gjelder bare for utstyr som er solgt i land som bruker EU-direktiver.

Produsent: Sony Corporation, 1-7-1 Konan Minato-ku Tokyo, 108-0075 Japan
Om produktoverensstemmelse i EU:
Sony Belgium, bijkantoor van Sony Europe Limited, Da Vincilaan 7-D1, 1935 Zaventem, Belgia



Avhending av brukte batterier og elektrisk og elektronisk utstyr (gjelder i EU og andre europeiske land med kildesorteringssystemer)

Dette symbolet på produktet, batteriet eller innpakningen viser at produktet og batteriet ikke skal håndteres som husholdningsavfall. På noen batterier kan dette symbolet brukes sammen med et kjemisk symbol. Hvis batteriet inneholder mer enn 0,0005 % kvikksølv eller 0,004 % bly, er det også merket med de kjemiske symbolene for kvikksølv (Hg) eller bly (Pb). Hvis du passer på å kvitte deg med slike produkter og batterier på en riktig måte, bidrar du til å forhindre potensielle negative miljø- og helsekonsekvenser som skyldes feilaktig avfallshåndtering. Resirkulering av materialene bidrar til å bevare naturressursene.

I tilfeller der produkter av sikkerhets-, ytelses- eller dataintegritetsårsaker krever en permanent tilkobling til et innebyggt batteri, må dette batteriet bare skiftes av kvalifisert teknisk personell. Lever disse produktene etter endt levetid på et egnet innsamlingssted for resirkulering av batterier og elektrisk og elektronisk utstyr for å sikre at det håndteres riktig. For alle andre batterier kan du se delen om hvordan du trygt tar ut batteriet fra produktet. Lever batteriet på egnet innsamlingssted for resirkulering av brukte batterier. Kommunen, det lokale renovasjonsselskapet eller forretningen hvor du kjøpte produktet eller batteriet, kan gi mer informasjon om avhending av dette.

Advarsel hvis tenningslåsen i bilen mangler ACC-posisjon

Husk å slå av AUTO OFF-funksjonen (side 10). Enheten slås helt av automatisk en angitt tid etter at enheten er slått av, for å spare batteri. Hvis du ikke aktiverer AUTO OFF-funksjonen, holder du inne OFF til skjermen slukkes hver gang du slår av tenningen.

Ansvarsfraskrivelse i forhold til tjenester som tilbys av tredjeparter

Tjenester som tilbys av tredjeparter kan endres, deaktiveres midlertidig eller avsluttes uten forhåndsvarsel. Sony er ikke ansvarlig i slike situasjoner.

Innhold

Oversikt deler og kontroller	4
--	---

Komme i gang

Ta av frontpanelet	5
Tilbakestilling av Enheten	5
Stille inn klokken	6
Koble til en USB-enhet	6
Koble til en annen bærbar lydenhet	6

Lytte til radio

Lytte til radio	7
Bruke RDS-systemet (Radio Data System)	7

Avspilling

Avspilling av en plate	8
Avspilling fra en USB-enhet	8
Søke etter og spille av spor	9

Settings

Avbryte DEMO-modus	10
Grunnleggende innstillinger	10
Generelt oppsett (GENERAL)	10
Lydoppsett (SOUND)	11
Skjermoppsett (DISPLAY)	12

Ytterligere informasjon

Oppdatere fastvaren	13
Forsiktighetsregler	13
Vedlikehold	14
Spesifikasjoner	15
Feilsøking	17
Meldinger	19

Tilkobling/installasjon

Obs!	21
Komponentliste for installasjon	21
Tilkobling	22
Installasjon	24

Oversikt deler og kontroller

Hovedenhet

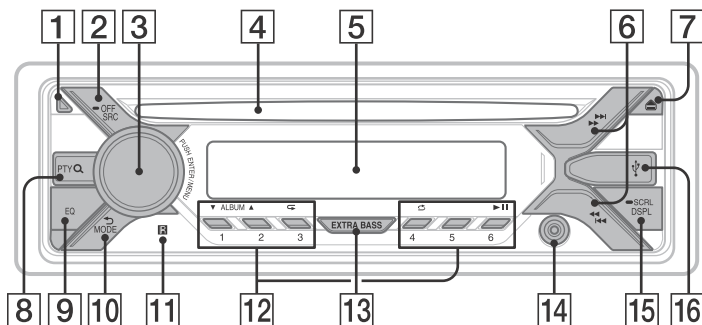

- 1 Utløserknapp for frontpanel**
- 2 SRC (kilde)**
Slå på strømmen.
Bytt kilde.
● **OFF**
Hold inne i ett sekund for å slå av kilden og vise klokken.
Hold inne i minst to sekunder for å slå av strømmen og skjermen.
- 3 Kontrollknapp**
Drei for å justere volumet.
PUSH ENTER
Angi det valgte elementet.
MENU
Åpne innstillingsmenyen.
- 4 Diskspor**
- 5 Skjerm**
- 6** ◀▶ (SEEK -/+)
Still inn radiostasjoner automatisk.
Hold inne for å stille inn manuelt.
◀◀▶▶ (forrige/neste)
◀◀/▶▶ (rask spoling bakover/forover)
- 7** ▲ (utmatning plate)
- 8 PTY (programtype)**
Velg PTY i RDS.
Q (bla gjennom) (side 9)
Aktiver blamodus under avspilling. (Ikke tilgjengelig når en USB-enhet i Android™-modus eller en iPod er koblet til.)
- 9 EQ (equalizer)**
Velg en equalizer-kurve.
- 10** ↶ (tilbake)
Gå tilbake til forrige skjerm.
MODE (side 7)
- 11 Mottager for fjernkontroll**
- 12 Nummerknapper (1 til 6)**
Motta lagrede radiostasjoner. Hold inne for å lagre stasjoner.
ALBUM ▼/▲
Hopp over et album på lydenhet. Hold inne for å hoppe over albumer uavbrutt. (Ikke tilgjengelig når en USB-enhet i Android-modus eller en iPod er koblet til.)
↻ (gjenta)
Ikke tilgjengelig når en USB-enhet i Android-modus er koblet til.
⌂ (tilfeldig rekkefølge)
Ikke tilgjengelig når en USB-enhet i Android-modus er koblet til.
▶|| (spill av/stopp midlertidig)

13 EXTRA BASS

Forsterker basslyden synkronisert med volumnivået. Trykk for å endre EXTRA BASS-innstillingen: [1], [2], [OFF].

14 AUX-inngang

15 DSPL (skjerm)

Endre displayelementer.

➡ SCRL (rull)

Hold inne for å rulle et skjermelement.

16 USB-port

Komme i gang

Ta av frontpanelet

Du kan fjerne frontpanelet på denne enheten for å forhindre tyveri.

- 1 Hold inne OFF ① til enheten slås av, trykk på utløserknappen på frontpanelet ② og trekk deretter panelet mot deg for å fjerne det.

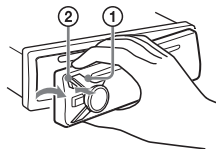

Alarm

Hvis du dreier tenningsbryteren til OFF-posisjon uten å fjerne frontpanelet, høres alarmen i noen sekunder. Alarmen høres bare hvis den innebygde forsterkeren er i bruk.

Sette på frontpanelet

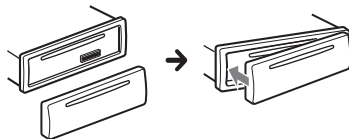

Tilbakestilling av Enheten

Før du bruker enheten for første gang, eller etter du har byttet bilbatteri eller endret på tilkoblinger, må du tilbakestille enheten.

- 1 Trykk DSPL og ⏪ (tilbake)/MODE i minst 2 sekunder.

Merk

Tilbakestilling av enheten vil slette klokke-oppsatt og noe lagret innhold.

Angi område/region

Etter tilbakestilling av enheten vises område/region-innstillings skjerm bildet.

- 1 Trykk ENTER når [SET AREA] vises. Den aktuelle angitte innstillingen for område/region vises.
- 2 Drei kontrollknappen for å velge [EUROPE] eller [RUSSIA], og trykk deretter på den.
- 3 Drei kontrollknappen for å velge [YES] eller [NO], og trykk deretter på den. Hvis innstillingen av område/region endres, blir enheten tilbakestilt, og deretter vises klokken.

Denne innstillingen kan konfigureres i den generelle oppsettsmenyen (side 10).

Stille inn klokken

- 1 Trykk MENU, drei kontrollknappen for å velge [GENERAL] og trykk deretter på den.
- 2 Drei kontrollknappen for å velge [SET CLOCK-ADJ], og trykk deretter på den. Tidsangivelsen blinker.
- 3 Drei kontrollknappen for å angi time og minutt. Trykk SEEK +/- for å flytte den digitale indikatoren.
- 4 Trykk på MENU etter at du har angitt minuttet. Innstillingen er fullført, og klokken starter.

Slik viser du klokken

Trykk på DSPL.

Koble til en USB-enhet

- 1 Demp volumet på enheten.
- 2 Koble USB-enheten til enheten. Bruk en USB-kabel for iPod (medfølger ikke) til å koble til en iPod/iPhone.

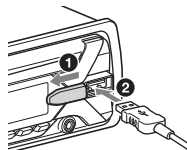

Koble til en annen bærbar lydenhet

- 1 Slå av den bærbare lydenheten.
- 2 Demp volumet på enheten.
- 3 Koble den bærbare lydenheten til AUX-inngangen (stereominikontakt) på enheten med en tilkoblingsledning (medfølger ikke)*. * Bruk en rett kontakt.

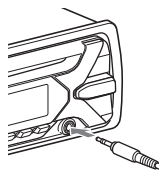

- 4 Trykk på SRC for å velge [AUX].

Slik tilpasser du volumnivået på den tilkoblede enheten til andre kilder

Start avspilling på den bærbare lydenheten med et moderat volum, og angi vanlig lyttevolum på enheten. Trykk MENU, og velg deretter [SOUND] → [SET AUX VOL] (side 12).

Lytte til radio

Lytte til radio

Hvis du vil lytte til radio, trykker du på SRC for å velge [TUNER].

Lagre automatisk (BTM)

- 1 Trykk MODE for å skifte bånd (FM1, FM2, FM3, MW eller LW).
- 2 Trykk MENU, dreii kontrollknappen for å velge [GENERAL] og trykk deretter på den.
- 3 Dreii kontrollknappen for å velge [SET BTM], og trykk deretter på den. Enheten lagrer stasjoner på tallknappene i rekkefølge etter frekvens.

Stasjonssøk

- 1 Trykk på MODE for å skifte bånd (FM1, FM2, FM3, MW eller LW).
- 2 Utfør stasjonssøk.
Slik søker du manuelt
Hold inne SEEK +/- for å finne den omtrentlige frekvensen, og trykk deretter på SEEK +/- flere ganger for å finjustere den ønskede frekvensen.
Slik søker du automatisk
Trykk på SEEK +/-.
Søket stopper når enheten stiller inn på en stasjon.

Lagre manuelt

- 1 Mens den stasjonen du vil lagre, mottas, holder du inne en tallknapp (1 til 6) til [MEM] vises.

Motta lagrede stasjoner

- 1 Velg båndet, og trykk deretter på en tallknapp (1 til 6).

Bruke RDS-systemet (Radio Data System)

Angi alternative frekvenser (AF) og trafikkmeldinger (TA)

AF søker kontinuerlig etter stasjonen med sterkest signal. TA sender aktuell trafikkinformasjon eller trafikkprogrammer (TP) hvis de mottas.

- 1 Trykk MENU, dreii kontrollknappen for å velge [GENERAL] og trykk deretter på den.
- 2 Dreii kontrollknappen for å velge [SET AF/TA], og trykk deretter på den.
- 3 Dreii kontrollknappen for å velge [SET AF-ON], [SET TA-ON], [SET AF/TA-ON] eller [SET AF/TA-OFF], og trykk deretter på den.

Slik lagrer du RDS-stasjoner med AF- og TA-innstillingen

Du kan forhåndsinnstille RDS-stasjoner sammen med en AF/TA-innstilling. Angi AF/TA, og lagre deretter stasjonen med BTM eller manuelt. Hvis du forhåndsinnstiller manuelt, kan du også forhåndsinnstille andre stasjoner enn RDS-stasjoner.

Slik mottar du nødmeldinger

Når AF eller TA er aktivert, avbryter nødmeldinger den valgte kilden automatisk.

Slik justerer du volumnivået for trafikkmeldinger

Nivået lagres i minnet for kommende trafikkmeldinger uavhengig av det vanlige volumnivået.

Slik beholder du ett regionalt program (REGIONAL)

Når AF- og REGIONAL-funksjonen er aktivert, byttes det ikke til en sending på en annen regional stasjon med sterkere frekvens. Hvis du forlater det regionale programmets mottaksområde, velger du [SET REG-OFF] i [GENERAL] under FM-mottak (side 11). Denne funksjonen fungerer ikke i Storbritannia og enkelte andre steder.

Local Link-funksjon (bare i Storbritannia)

Med denne funksjonen kan du velge andre lokale stasjoner i området, selv om de ikke er lagret på tallknappene.

Under FM-mottak trykker du på en tallknapp (1 til 6) der en lokal stasjon er lagret. Trykk på en tallknapp for den lokale stasjonen innen fem sekunder. Gjenta fremgangsmåten til den lokale stasjonen mottas.

Velge programtyper (PTY)

- 1 Trykk på PTY under FM-mottak.
- 2 Drei kontrollknappen til ønsket programtype vises, og trykk deretter på den.
Enheten begynner å søke etter en stasjon som kringkaster den valgte programtypen.

Programtyper

NEWS (nyheter), **AFFAIRS** (aktuelt), **INFO** (opplysninger), **SPORT** (sport), **EDUCATE** (utdanning), **DRAMA** (drama), **CULTURE** (kultur), **SCIENCE** (vitenskap), **VARIED** (blandet), **POP M** (popmusikk), **ROCK M** (rock), **EASY M** (lett populærmusikk), **LIGHT M** (Lett klassisk), **CLASSICS** (Klassisk musikk), **OTHER M** (Annen musikk), **WEATHER** (Været), **FINANCE** (Finans), **CHILDREN** (Barneprogram), **SOCIAL A** (Sosialt), **RELIGION** (Religion), **PHONE IN** (Innringing), **TRAVEL** (Reise), **LEISURE** (Fritid), **JAZZ** (Jazz Music), **COUNTRY** (Country Music), **NATION M** (Nasjonal musikk), **OLDIES** (Oldies), **FOLK M** (Folkemusikk), **DOCUMENT** (Dokumentar)

Stille inn klokken (CT)

Klokken stilles med CT-dataene fra RDS-overføringen.

- 1 Angi [SET CT-ON] i [GENERAL] (side 11).

Avspilling

Avspilling av en plate

- 1 Sett inn platen (med etikettsiden opp).

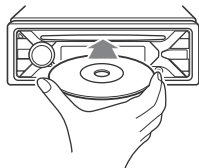

Avspillingen starter automatisk.

Avspilling fra en USB-enhet

I denne bruksanvisningen brukes "iPod" som en generell betegnelse for iPod-funksjonene på en iPod og iPhone, med mindre noe annet er angitt i teksten eller illustrasjonene.

Hvis du vil ha mer informasjon om kompatibiliteten for iPod-enheten din, kan du se "Om iPod" (side 14) eller gå til støttesiden som er angitt på baksiden.

USB-enheter* av typen AOA (Android Open Accessory) 2.0, MSC (Mass Storage Class) og MTP (Media Transfer Protocol), som samsvarer med USB-standarden, kan brukes. Avhengig av USB-enheten kan Android-modus eller MSC/MTP-modus velges på enheten.

Noen digitale mediespillere eller Android-smarttelefoner kan kreve innstilling til MTP-modus.

* Eksempler: en USB Flash-enhet, digital mediespiller, Android-smarttelefon

Merknader

- Hvis du vil ha mer informasjon om kompatibiliteten for USB-enheten din, går du til kundestøtteområdet som er angitt på baksiden av denne bruksanvisningen.
- Smarttelefoner med Android OS 4.1 eller nyere installert støtter Android Open Accessory 2.0 (AOA 2.0). Noen smarttelefoner vil imidlertid kanskje ikke fullstendig støtte AOA 2.0 selv om Android OS 4.1 eller nyere er installert. Hvis du vil ha mer informasjon om kompatibiliteten til din Android-smarttelefon, kan du gå til støttesiden som er angitt på baksiden.

- Avspilling av følgende filer støttes ikke:
MP3/WMA/FLAC:
– opphavsrettsbeskyttede filer
– DRM-filer (Digital Rights Management)
– flerkanals lydfiler
MP3/WMA:
– filer med komprimering uten datatap

Før du utfører en tilkobling, velger du USB-modus (Android-modus eller MSC/MTP-modus), avhengig av USB-enhet (side 11).

1 Koble en USB-enhet til USB-porten (side 6).

Avspillingen starter.

Hvis en enhet allerede er tilkoblet, starter du avspillingen ved å trykke SRC for å velge [USB]. ([IPD] vises på skjermen når iPod-enheten er gjenkjent).

2 Juster volumet på denne enheten.

Slik stopper du avspillingen

Hold inne OFF i ett sekund.

Slik fjerner du enheten

Stopp avspillingen, og fjern deretter enheten.

Advarsel for iPhone

Når du kobler til en iPhone via USB, styres telefonanropets volum av iPhone-enheten og ikke av denne enheten. Unngå å øke volumet på enheten under et anrop da lyden plutselig kan bli veldig høy når anropet avsluttes.

Søke etter og spille av spor

Gjenta avspilling og avspilling i tilfeldig rekkefølge

Ikke tilgjengelig når en USB-enhet i Android-modus er koblet til.

1 Under avspilling trykker du på (gjenta) eller (tilfeldig rekkefølge) flere ganger for å velge ønsket avspillingsmodus.

Det kan ta litt tid før avspillingen i den valgte avspillingsmodusen starter.

Tilgjengelige avspillingsmoduser varierer avhengig av hvilken lydkilde som er valgt.

Søke etter et spor etter navn (Quick-BrowZer™)

Ikke tilgjengelig når en USB-enhet i Android-modus eller en iPod er koblet til.

1 Under CD- eller USB-avspilling holder du (bla)* inne for å vise listen med søke kategorier.

Når sporlisten vises, trykker du på  (tilbake) flere ganger for å vise ønsket søkekategori.

* Under USB-avspilling holder du  (bla) inne i minst to sekunder for å gå tilbake direkte til begynnelsen av kategorilisten.

2 Drei kontrollknappen for å velge ønsket søkekategori, og trykk deretter på den for å bekrefte.

3 Gjenta trinn 2 for å søke etter det ønskede sporet.

Avspillingen starter.

Slik avslutter du Quick-BrowZer-modus

Trykk  (bla).

Søke ved å hoppe mellom elementer (hoppemodus)

Ikke tilgjengelig når en USB-enhet i Android-modus eller en iPod er koblet til.

1 Trykk (bla).

2 Trykk SEEK +.

3 Drei kontrollknappen for å velge elementet.

Det hoppes på listen i trinn på 10 % av det totale antallet elementer.

4 Trykk på ENTER for å gå tilbake til Quick-BrowZer-modus.

Det valgte elementet vises.

5 Drei kontrollknappen for å velge ønsket element, og trykk deretter på den.

Avspillingen starter.

Avbryte DEMO-modus

Du kan avbryte demonstrasjonsskjermen som vises når kilden er deaktivert og klokken vises.

- 1 Trykk MENU, dreii kontrollknappen for å velge [GENERAL] og trykk deretter på den.
- 2 Dreii kontrollknappen for å velge [SET DEMO], og trykk deretter på den.
- 3 Dreii kontrollknappen for å velge [SET DEMO-OFF], og trykk deretter på den.
Innstillingen er fullført.
- 4 Trykk på  (tilbake) to ganger.
Skjermen går tilbake til vanlig mottaks-/avspillingsmodus.

Grunnleggende innstillinger

Du kan velge innstillinger i følgende oppsettskategorier: generelt oppsett (GENERAL), lydoppsett (SOUND), skjermoppsett (DISPLAY)

- 1 Trykk på MENU.
- 2 Dreii kontrollknappen for å velge innstillingskategori, og trykk deretter på den.
Hvilke alternativer som kan angis, varierer avhengig av kilde og innstillinger.
- 3 Dreii kontrollknappen for å velge ønsket alternativ og trykk deretter på den.

Gå tilbake til forrige skjermbilde

Trykk  (tilbake).

Generelt oppsett (GENERAL)

AREA

Angir området/regionen for bruk av denne enheten: [EUROPE], [RUSSIA]. Hvis den aktuelle innstillingen for område/region endres, blir denne enheten tilbakestilt, og deretter vises klokken. (Bare tilgjengelig når kilden er deaktivert og klokken vises.)

DEMO (demonstrasjon)

Aktiverer demonstrasjonen: [ON], [OFF].

CLOCK-ADJ (klokkeinnstilling) (side 6)

CAUT ALM (alarm)

Aktiverer alarmen: [ON], [OFF] (side 5). (Bare tilgjengelig når kilden er deaktivert og klokken vises.)

BEEP

Aktiverer lydsignalet: [ON], [OFF].

AUTO OFF

Slås av automatisk etter et ønsket tidsrom når enheten slås av. [ON] (30 minutter), [OFF].

STEERING

Registrerer/tilbakestiller innstillingen av fjernkontrollen på rattet. (Tilgjengelig når enheten er tilkoblet med tilkoblingskabelen (medfølger ikke).) (Bare tilgjengelig når kilden er deaktivert og klokken vises.)

STR CONTROL (rattkontroll)

Velger inndatamodus for den tilkoblede fjernkontrollen. Vær nøye med å matche inndatamodusen med den tilkoblede fjernkontrollen før bruk for å forhindre funksjonsfeil.

CUSTOM

Inndatamodus for fjernkontrollen på rattet

PRESET

Inndatamodusen for den kablede fjernkontrollen som deaktiverer fjernkontrollen på rattet (velges automatisk når [RESET CUSTOM] utføres).

EDIT CUSTOM

Registrerer funksjonene (SOURCE, ATT, VOL +/-, SEEK +/-) på fjernkontrollen på rattet:

- 1 Drei kontrollknappen for å velge funksjonen du vil tilordne til fjernkontrollen på rattet, og trykk på den.
- 1 Mens [REGISTER] blinker holder du inne knappen på fjernkontrollen på rattet som du vil tilordne funksjonen til. [REGISTERED] vises når registreringer er fullført.
- 3 Hvis du vil registrere flere funksjoner, gjentar du trinn 1 og 2.

(Bare tilgjengelig når [STR CONTROL] er stilt inn på [CUSTOM].)

RESET CUSTOM

Tilbakestiller innstillingen for fjernkontrollen på rattet: [YES], [NO]. (Bare tilgjengelig når [STR CONTROL] er stilt inn på [CUSTOM].)

Merknader

- Mens du gjør innstillinger kan du bare bruke knappene på denne enheten. For din egen sikkerhet bør du parkere bilen før du gjør innstillingen.
- Hvis det oppstår feil under registrering, beholdes all informasjon som er registrert tidligere. Start registrering på nytt fra den funksjonen der feilen oppstod.
- Denne funksjonen er ikke tilgjengelig på alle kjøretøy. Hvis du vil ha mer informasjon om bilkompatibilitet, gå du til kundestøtteområdet som er angitt på baksiden.

USB MODE

Endrer USB-modusen: [ANDROID], [MSC/MTP].
(Bare tilgjengelig når USB-kilde er valgt.)

CT (klokke)

Aktiverer CT-funksjonen: [ON], [OFF].

AF/TA (alternative frekvenser / trafikkmelding)

Velger innstillingen for alternative frekvenser (AF) og trafikkmeldinger (TA): [AF-ON], [TA-ON], [AF/TA-ON], [AF/TA-OFF].

REGIONAL

Begrenser mottaket til en bestemt region: [ON], [OFF].
(Bare tilgjengelig med FM-mottak.)

BTM (best tuning memory) (side 7)
(Bare tilgjengelig når tuner er valgt.)

FIRMWARE

(Bare tilgjengelig når kilden er deaktivert og klokken vises.)

Ser etter eller oppdaterer fastvareversjonen. Hvis du vil ha mer informasjon, gå du til kundestøtteområdet som er oppført på baksiden av denne bruksanvisningen.

FW VERSION (fastvareversjon)

Viser gjeldende fastvareversjon.

FW UPDATE (fastvareoppdatering)

Starter prosessen med å oppdatere fastvaren: [YES], [NO].

Det tar et par minutter å oppdatere fastvaren. Under oppdateringen må du ikke slå av tenningen til OFF-posisjon og heller ikke fjerne USB-enheten.

Lyddoppsett (SOUND)

Denne oppsettmenyen kan også åpnes ved å trykke SOUND.

EQ10 PRESET

Velger mellom ti equalizer-kurver og deaktivert:
[OFF], [R&B], [ROCK], [POP], [HIP-HOP], [ELECTRONICA], [JAZZ], [SOUL], [COUNTRY], [KARAOKE]*, [CUSTOM].
Innstillingen for equalizer-kurven kan lagres for hver kilde.

* [KARAOKE] reduserer vokallyd, men kan ikke fjernes helt under avspilling. Bruk av mikrofon støttes ikke heller.

EQ10 CUSTOM

Stiller inn [CUSTOM] på EQ10.
Stiller inn equalizer-kurven: [BAND1] 32 Hz, [BAND2] 63 Hz, [BAND3] 125 Hz, [BAND4] 250 Hz, [BAND5] 500 Hz, [BAND6] 1 kHz, [BAND7] 2 kHz, [BAND8] 4 kHz, [BAND9] 8 kHz, [BAND10] 16 kHz.
Volumet kan justeres i trinn på 1 dB, fra -6 dB til +6 dB.

BALANCE

Justerer lydbalansen:
[RIGHT-15] – [CENTER] – [LEFT-15].

FADER

Justerer det relative nivået:
[FRONT-15] – [CENTER] – [REAR-15].

S.WOOFER (basshøytaler)

SW LEVEL (basshøytalernivå)
Justerer volumnivået til basshøytaleren:
[+6 dB] – [0 dB] – [-6 dB].
([ATT] vises ved den laveste innstillingen.)
SW PHASE (basshøytalerfase)
Velger basshøytalerfasen:
[NORM], [REV].
LPF FREQ (lavpassfilterfrekvens)
Velger basshøytalerens
avkuttingsfrekvens: [80Hz], [100Hz],
[120Hz].

HPF FREQ (høypassfilterfrekvens)

Velger front-/bakhøytalerens
avkuttingsfrekvens: [OFF], [80Hz],
[100Hz], [120Hz].

AUX VOL (AUX-volumnivå)

Justerer volumnivået for hver tilkoblet
tilleggsenhet: [+18 dB] – [0 dB] – [-8 dB].
Denne innstillingen eliminerer behovet
for å justere volumnivået mellom kildene.
(Bare tilgjengelig når AUX er valgt.)

Skjermoppsett (DISPLAY)

DIMMER

Endrer skjermens lysstyrke: [ON], [OFF],
[CLK].
Hvis du vil stille denne funksjonen til bare
å være aktiv i løpet av en bestemt
periode, velger du [CLK], og angir deretter
start- og sluttidspunkt.
– Slik stiller du inn lysstyrke når
dimmefunksjonen er aktivert:
Still [DIMMER] til [ON], og juster deretter
[BRIGHTNESS].
– Slik stiller du inn lysstyrke når
dimmefunksjonen er deaktivert:
Still [DIMMER] til [OFF], og juster
deretter [BRIGHTNESS].
Innstillingen for lysstyrke lagres og brukes
når dimmerfunksjonen aktiveres eller
deaktiveres.

BRIGHTNESS

Juster skjermens lysstyrke.
Lysstyrkenivået kan justeres: [1] – [10].

BUTTON-C (knappefarge)

Angir en forhåndsinnstilt farge eller
egendefinert farge på knappene.
COLOR
Velger blant 15 forhåndsinnstilte farger
og én egendefinert farge.
CUSTOM-C (egendefinert farge)
Lagrer en egendefinert farge på
knappene.
RGB RED, RGB GRN, RGB BLUE
Tilgjengelige farger: [0]–[32] ([0] kan
ikke angis for alle fargeskalaer).

DSPL-C (skjermfarge)

Angir en forhåndsinnstilt eller
egendefinert farge for skjermen.
COLOR
Velger blant 15 forhåndsinnstilte farger
og én egendefinert farge.
CUSTOM-C (egendefinert farge)
Lagrer en egendefinert farge på
skjermen.
RGB RED, RGB GRN, RGB BLUE
Tilgjengelige farger: [0]–[32] ([0] kan
ikke angis for alle fargeskalaer).

SND SYNC (lydsynkronisering)

Aktiverer funksjonen for å synkronisere
belysningen med lyden: [ON], [OFF].

AUTO SCR (automatisk rulling)

Ruller automatisk i lange elementer:
[ON], [OFF].
(Ikke tilgjengelig når AUX eller tunerens
er valgt.)

Ytterligere informasjon

Oppdatere fastvaren

Gå til kundestøtteområdet på baksiden og oppdater fastvaren i henhold til instruksjonene.

Merknader

- Du må bruke en USB-enhet (medfølger ikke) til å oppdatere fastvaren. Lagre oppdateringsprogrammet på USB-enheten, koble enheten til USB-porten, og utfør deretter oppdateringen.
- Det tar et par minutter å oppdatere fastvaren. Under oppdateringen må du ikke slå av tenningen til OFF-posisjon og heller ikke fjerne USB-enheten.

Forsiktighetsregler

- La enheten avkjøles først hvis bilen har stått parkert i direkte sollys.
- Etterlat ikke frontpanelet eller lydenheter i bilen da det kan forårsake funksjonsfeil på grunn av høye temperaturer i direkte sollys.
- Antennen strekkes ut automatisk.

Kondens

Hvis det oppstår kondens i enheten, må du ta ut platen og la enheten tørke i omtrent en time. Ellers fungerer ikke enheten riktig.

Slik opprettholder du høy lyd kvalitet

Ikke søl væske på enheten eller platene.

Merknader om plater

- Ikke utsett plater for direkte sollys eller varmekilder, for eksempel luftventiler. La dem heller ikke ligge i en bil som står parkert i sollys.
- Rengjør platene fra midten og utover med en klut før de brukes. Ikke bruk løsemidler som for eksempel rensbensin, tynner eller vanlige rengjøringsmidler.



- Denne enheten er laget for å spille av plater som samsvarer med CD-standarden. Tolagsplater og enkelte musikkplater som er kodet med teknologier for opphavsrettsbeskyttelse, samsvarer ikke med Compact Disc-standarden (CD) og kan derfor ikke avspilles med denne enheten.
- Plater som IKKE kan spilles av på denne enheten
 - Plater med etiketter, klistremerker eller påklistret tape eller papir. Dette kan føre til funksjonsfeil eller ødelegge platen.
 - Plater som ikke har standardform (f.eks. firkantede eller hjerte- eller stjerneformede). Dette kan skade enheten.
 - Plater på 8 cm.

Merknader om CD-R/CD-RW-plater

- Hvis en flerøktplate begynner med en CD-DA-økt, gjenkjennes den som en CD-DA-plate og øvrige økter spilles ikke av.
- Plater som IKKE kan spilles av på denne enheten
 - CD-R/CD-RW-plater med dårlig opptaks kvalitet.
 - CD-R/CD-RW-plater som er innspilt med en inkompatibel opptaks enhet.
 - CD-R/CD-RW-plater som ikke er avsluttet riktig.
 - CD-R/CD-RW-plater som er innspilt i et annet format enn musikk-CD-format eller MP3-format i henhold til ISO9660 Nivå 1 / Nivå 2, Joliet/Romeo eller flerøktplater.

Avspilingsrekkefølge lydfile

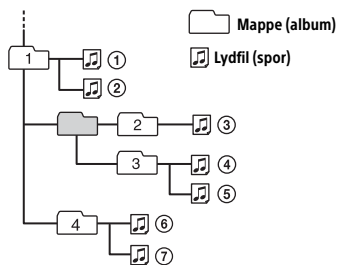

Om iPod

- Du kan koble til følgende iPod-modeller. Oppdater iPod-enhetene dine med den nyeste programvaren før bruk.

Kompatible iPhone-/iPod-modeller

Kompatible modeller	USB
iPhone 6s Plus	✓
iPhone 6s	✓
iPhone 6 Plus	✓
iPhone 6	✓
iPhone 5s	✓
iPhone 5c	✓
iPhone 5	✓
iPhone 4s	✓
iPod touch (6. generasjon)	✓
iPod touch (5. generasjon)	✓
iPod nano (7. generasjon)	✓

- "Made for iPod" og "Made for iPhone" betyr at et elektronisk tilbehør har blitt laget spesielt for enten iPod eller iPhone, og at det er sertifisert av utvikleren til å oppfylle Apples ytelsesstandarder. Apple er ikke ansvarlig for betjening av denne enheten eller samsvaret med sikkerhetsstandarder og regulerende standarder. Merk at bruken av dette tilbehøret med iPod eller iPhone kan påvirke trådløstytelsen.

Hvis du har spørsmål om eller problemer med enheten som ikke er beskrevet i denne håndboken, kontakter du den nærmeste Sony-forhandleren.

Vedlikehold

Rengjøre kontaktene

Det er ikke sikkert at enheten fungerer riktig hvis kontaktene mellom enheten og frontpanelet ikke er rene. Du kan forhindre dette ved å ta av frontpanelet (side 5) og rengjøre kontaktene med en bomullspinne. Ikke bruk mye kraft. Da kan du skade kontaktene.

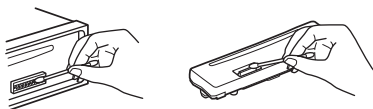

Merknader

- Av sikkerhetsmessige årsaker bør du slå av tenningen og ta ut nøkkelen før du renser kontaktene.
- Berør aldri kontaktene direkte med fingrene eller en metallgjenstand.

Spesifikasjoner

Tuneren

FM

Innstillingsområde:

Når [AREA] er satt til [EUROPE]:

87,5 MHz – 108,0 MHz

Når [AREA] er satt til [RUSSIA]:

FM1/FM2: 87,5 MHz – 108,0 MHz
(med trinn på 50 kHz)

FM3: 65 MHz – 74 MHz

(med trinn på 30 kHz)

Antennetilkobling:

Ekstern antennekontakt

Mellomfrekvens:

Når [AREA] er satt til [EUROPE]:

FM CCIR: -1956,5 kHz til -487,3 kHz
og +500,0 kHz til +2095,4 kHz

Når [AREA] er satt til [RUSSIA]:

FM CCIR: -1956,5 kHz til -487,3 kHz
og +500,0 kHz til +2095,4 kHz

FM OIRT: -1815,6 kHz til -943,7 kHz
og +996,6 kHz til +1776,6 kHz

Tilgjengelig følsomhet: 7 dBf

Selektivitet: 75 dB ved 400 kHz

Signal-til-støy-forhold: 73 dB

Separasjon: 50 dB ved 1 kHz

Frekvensrespons: 20 – 15 000 Hz

MW/LW

Innstillingsområde:

MW: 531 kHz til 1602 kHz

LW: 153 kHz til 279 kHz

Antennetilkobling:

Ekstern antennekontakt

Følsomhet: MW: 26 µV, LW: 50 µV

CD-spiller

Signal-til-støy-forhold: 95 dB

Frekvensrespons: 10 Hz – 20 000 Hz

Hastighetsforandringer og flutter:

Ikke målbart

Maksimalt antall: (bare CD-R/CD-RW)

– mapper (album):

150 (inkludert rotmappe)

– filer (spor) og mapper:

300 (kan være færre enn 300 hvis mappe-/
filnavn inneholder mange tegn)

– tegn som vises i mappe-/filnavn:

32 (Joliet) / 64 (Romeo)

Tilsvarende kodek:

MP3 (.mp3) og WMA (.wma)

USB-spiller

Grensesnitt: USB (full hastighet)

Maks. strømstyrke: 1 A

Maksimalt antall gjenkjennelige spor:

– mapper (album): 256

– filer (spor) per mappe: 256

Kompatibel Android Open Accessory-

protokoll (AOA): 2.0

Tilsvarende kodek:

MP3 (.mp3)

Bithastighet: 8–320 kbps (støtter
variabel bithastighet (VBR))

Samplingsfrekvens: 16 kHz til 48 kHz

WMA (.wma)

Bithastighet: 32–192 kbps (støtter
variabel bithastighet (VBR))

Samplingsfrekvens:

32 kHz, 44,1 kHz, 48 kHz

FLAC (.flac)

Bitdybde: 16 bit, 24 bit

Samplingsfrekvens: 44,1 kHz, 48 kHz

Forsterker

Utgang: Høyttalerutganger

Høyttalerimpedans: 4–8 Ω

Maksimal utgangseffekt: 55 W × 4 (ved 4 Ω)

Generelt

Effekt:

Lydutganger (REAR, SUB)

Utgang for antenne/forsterker (REM OUT)

Innganger:

Inngang for fjernkontroll
Antenneinngang
AUX-inngang (stereominikontakt):
USB-port

Strømkrav: 12 V likestrømsbatterier
(minus (jord))

Nominell strømforbruk: 10 A

Dimensjoner:

Ca. 178 mm × 50 mm × 177 mm (b/h/d)

Monteringsdimensjoner:

Ca. 182 mm × 53 mm × 160 mm (b/h/d)

Vekt: Ca. 1,2 kg

Pakkens innhold:

Hovedenhet (1)

Komponenter for installasjon og
tilkoblinger (1 sett)

Det er ikke sikkert at forhandleren din selger alt tilbehøret ovenfor. Spør forhandleren om detaljert informasjon.

Design og spesifikasjoner kan endres uten nærmere varsel.

Opphavsrett

Windows Media er enten et registrert varemerke eller et varemerke som tilhører Microsoft Corporation i USA og/eller andre land.

Dette produktet er beskyttet av visse opphavsrettigheter tilhørende Microsoft Corporation. Bruk eller distribusjon av slik teknologi utenfor dette produktet er forbudt uten en lisens fra Microsoft eller et av Microsofts godkjente datterselskaper.

iPhone, iPod, iPod classic, iPod nano og iPod touch er varemerker som tilhører Apple Inc., registrert i USA og andre land.

MPEG Layer-3-lydkodingsteknologi og -patenter er benyttet med lisens fra Fraunhofer IIS og Thomson.

Android er et varemerke som tilhører Google Inc.

libFLAC

Copyright (C) 2000–2009 Josh Coalson

Copyright (C) 2011–2013 Xiph.Org Foundation

Videredistribusjon og bruk i kildeform og binær form, med eller uten endring, er tillatt så sant følgende betingelser er oppfylt:

- Videredistribusjon av kildekode må beholde opphavsrettsmerknaden ovenfor, listen over betingelser og ansvarsfraskrivelsen nedenfor.
- Videredistribusjon i binær form må reprodusere opphavsrettsmerknaden ovenfor, listen over betingelser og ansvarsfraskrivelsen nedenfor i dokumentasjonen og/eller annet materiale som følger med distribusjonen.
- Verken navnet på Xiph.org Foundation eller navnene på bidragsyterne kan brukes til å reklamere for eller fremheve produkter som er utledet av denne programvaren, uten spesifikk skriftlig tillatelse på forhånd.

DENNE PROGRAMVAREN LEVERES AV OPPHAVSRETTSEIERNE OG BIDRAGSYTERNE "SOM DEN ER", OG DE FRASKRIVER SEG ALLE DIREKTE ELLER INDIREKTE GARANTIER, INKLUDERT, MEN IKKE BEGRENSET TIL, INDIREKTE GARANTIER OM SALGBARHET OG ANVENDELIGHET FOR ET SÆRSKILT FORMÅL. XIPH.ORG FOUNDATION ELLER BIDRAGSYTERNE SKAL UNDER INGEN OMSTENDIGHETER VÆRE ANSVARLIGE FOR DIREKTE, INDIREKTE, TILFELDIGE, SPESIELLE, EKSEMPELMESSIGE ELLER KONSEKVENSMESSIGE SKADER (INKLUDERT, MEN IKKE BEGRENSET TIL, INNKJØP AV ERSTATNINGSVARER ELLER -TJENESTER, TAP AV BRUK, DATA ELLER INNTEKTER ELLER FORRETNINGSÅVBRUDD), UANSETT HVORDAN DE OPPSTÅR OG UANSETT TEORIER OM ANSVARLIGHET ETTER KONTRAKT, OBJEKTIVT ANSVAR ELLER SUBJEKTIVT ANSVAR (INKLUDERT UAKTSOMHET OG ANNET), SOM OPPSTÅR PÅ NOEN SOM HELST MÅTE GJENNOM BRUK AV DENNE PROGRAMVAREN, SELV OM DE HAR FÅTT INFORMASJON OM MULIGHETEN FOR SLIKE SKADER.

Feilsøking

Følgende sjekkliste kan hjelpe deg med å løse eventuelle problemer med enheten. Kontroller tilkoblingen og bruksanvisningen før du går gjennom sjekklisten nedenfor. Hvis du vil ha mer informasjon om hvordan du bruker sikringen og fjerner enheten fra dashbordet, kan du se "Tilkobling/ installasjon" (side 21).

Hvis problemet ikke blir løst, går du til kundestøtteområdet som er angitt på baksiden.

Generelt

Ingen eller veldig lav lyd.

- Posisjonen til fader-kontrollen [FADER] er ikke angitt for et system med to høyttalere.
- Volumet på enheten og/eller tilkoblet enhet er veldig lavt.
 - Øk volumet på enheten og den tilkoblede enheten.

Ikke noe lydsignal.

- En forsterker (tilleggsutstyr) er tilkoblet, og du bruker ikke den innebygde forsterkeren.

Minnet er slettet.

- Strømtilførselsledningen eller batteriet er frakoblet eller ikke riktig tilkoblet.

Lagrede stasjoner og riktig klokkeslett er slettet.

Sikringen har gått.

Det kommer lyd fra enheten når tenningens posisjon endres.

- Ledningene er ikke satt i riktig i bilens ekstra strømkontakt for tilbehør.

Demonstrasjonsmodusen starter under avspilling eller mottak.

- Demonstrasjonsmodusen starter hvis enheten ikke er brukt i løpet av fem minutter når [DEMO-ON] er stilt inn.
 - Still inn [DEMO-OFF] (side 10).

Visningen forsvinner fra skjermen.

- Lysdempingen er stilt inn på [DIM-ON] (side 12).
- Visningen på skjermen forsvinner hvis du holder OFF inne.
 - Trykk på OFF på enheten til visningen på skjermen forsvinner.
- Kontaktene er skitne (side 14).

Skjermen/lyset blinker.

- Strømtilførselen er ikke tilstrekkelig.
 - Kontroller at bilbatteriet leverer nok strøm til enheten. (Strømkravet er 12V likestrøm.)

Betjeningsknappene fungerer ikke.

Platen mates ikke ut.

- Trykk DSPL og  (tilbake)/MODE i mer enn 2 sekunder for å tilbakestille enheten. Innholdet i minnet slettes. Av hensyn til din egen sikkerhet må du ikke tilbakestille enheten mens du kjører.

Radiomottak

Stasjoner tas ikke imot.

Lyden forstyrres av støy.

- Tilkoblingen er ikke riktig.
 - Kontroller tilkoblingen av bilantennen.
 - Hvis bilantennen ikke strekkes ut automatisk, bør du kontrollere tilkoblingen av kontrollledningen til antennen.

Det er ikke mulig å forhåndsinnstille stasjoner.

- Radiosignalet er for svakt.

65 MHz til 74 MHz i FM3 kan ikke stilles inn.

- [AREA] er satt til [EUROPE].
 - Still [AREA] til [RUSSIA] (side 10).

RDS

RDS-tjenester kan ikke mottas (når [AREA] er satt til [RUSSIA]).

- FM3 er valgt.
 - Velg FM1 eller FM2.
- RDS-tjenester er ikke tilgjengelige i gjeldende område.

Søket (SEEK) starter etter noen sekunders lytting.

- Stasjonen er ikke en TP-stasjon, eller signalet er for dårlig.
- Deaktiver TA (side 7).

Ingen trafikkmeldinger.

- Aktiver TA (side 7).
- Stasjonen sender ingen trafikkmeldinger til tross for at den er en TP-stasjon.
- Still inn på en annen stasjon.

PTY viser [- - - - -].

- Den aktuelle stasjonen er ikke en RDS-stasjon.
- RDS-data tas ikke imot.
- Stasjonen spesifiserer ikke programtypen.

Programtjenestena blinker.

- Det finnes ingen alternativ frekvens for den aktuelle stasjonen.
- Trykk på SEEK +/- mens programtjenestena blinker. [PI SEEK] vises og enheten begynner å søke etter en annen frekvens med samme PI-data (programidentifikasjon).

CD-avspilling

Platen blir ikke avspilt.

- Platen er ødelagt eller skitten.
- CD-R/CD-RW-plater er ikke ment for lydavspilling (side 13).

MP3/WMA-filer kan ikke spilles av.

- Platen er ikke kompatibel med MP3-/WMA-formatet eller versjonen. Hvis du vil ha mer informasjon om hvilke plater og formater som kan spilles av, gå du til kundestøtteområdet som er angitt på baksiden.

MP3/WMA-filer tar lengre tid å spille av enn andre formater.

- Det tar lengre tid å starte avspilling med følgende plater:
 - En plate som er innspilt med komplisert trestruktur.
 - En plate som er innspilt som flerøktplate.
 - plater det kan lagres data på

Lyden "hopper".

- Platen er ødelagt eller skitten.

Avspilling fra USB-enhet

Du kan ikke spille av elementer via en USB-hub.

- Denne enheten gjenkjenner ikke USB-enheter via en USB-hub.

Det tar lengre tid å spille av fra en USB-enhet.

- USB-enheten inneholder filer med en kompleks trestruktur.

Lyden er uregelmessig.

- Lyden kan bli uregelmessig ved bithastighet.
- DRM-filer (Digital Rights Management) spilles ikke av i enkelte tilfeller.

Lydfilen kan ikke spilles av.

- USB-enheter som er formatert med andre filsystemer enn FAT16 eller FAT32, støttes ikke.*

* Denne enheten har støtte for FAT16 og FAT32, men enkelte USB-enheter støtter kanskje ikke disse FAT-systemene. Hvis du vil ha mer informasjon, ser du bruksanvisningen for hver USB-enhet eller kontakter produsenten.

Operasjoner for å hoppe over et album, hoppe over elementer (hoppemodus) og søk i et spor etter navn (Quick-BrowZer) kan ikke utføres.

- Disse operasjonene kan ikke utføres når en USB-enhet i Android-modus eller iPod er tilkoblet.
 - Sett [USB MODE] til [MSC/MTP] (side 11).
 - Fjern iPod-enheten.
- Enhetens USB-modus er ikke satt til riktig modus.
 - Kontroller at USB-modusen på enheten er satt til MSC/MTP-modus.

Lyden kan ikke sendes ut under avspilling i Android-modus.

- Når enheten er i Android-modus, avgis det bare lyd fra Android-smarttelefon.
 - Sjekk statusen for lydavspillingsprogrammet på Android-smarttelefonen.
 - Det er mulig at avspilling ikke vil fungere riktig, avhengig av Android-smarttelefon.

Meldinger

Følgende meldinger kan vises eller blinke under bruk.

CD ERROR: Platen kan ikke spilles av. Platen mates ut automatisk.

→ Rengjør platen og sett den inn på riktig måte, eller kontroller at platen ikke er tom eller skadet.

CD NO MUSIC: Det finnes ingen fil som kan spilles av. Platen mates ut automatisk.

→ Sett inn en plate med filer som kan spilles av (side 15).

CD PUSH EJT: Platen kunne ikke mates ut riktig.

→ Trykk ▲ (utmatning).

HUB NO SUPRT: USB-hubber støttes ikke.

INVALID

→ Den valgte operasjonen kan være ugyldig.

→ [USB MODE] kan ikke endres i løpet av iPod-avspilling.

IPD STOP: iPod-avspillingen er avsluttet.

→ Start avspillingen fra iPod/iPhone.

NO AF: Ingen alternative frekvenser.

→ Trykk på SEEK +/- mens programtjenestene blinker. Enheten begynner å søke etter en annen frekvens med samme PI-data (programidentifikasjon) ([PI SEEK]).

NO TP: Ingen trafikkprogrammer.

→ Enheten fortsetter å søke etter tilgjengelige TP-stasjoner.

NOT SUPPORT – ANDROID MODE

→ En USB-enhet som ikke støtter AOA (Android Open Accessory) 2.0, er koblet til enheten når [USB MODE] er satt til [ANDROID].
– Sett [USB MODE] til [MSC/MTP] (side 11).

OVERLOAD: USB-enheten er overbelastet.

→ Koble fra USB-enheten, og trykk SRC for å velge en annen kilde.

→ Det er en feil på USB-enheten, eller det er tilkoblet en enhet som ikke støttes.

READ: Leser informasjon.

→ Vent til lesingen er fullført og avspillingen starter automatisk. Dette kan ta litt tid avhengig av filstrukturen.

USB ERROR: USB-enheten kan ikke brukes til å spille av.

→ Koble til USB-enheten på nytt.

USB NO DEV: USB-enheten er ikke tilkoblet eller gjenkjennes ikke.

→ Kontroller at USB-enheten eller USB-kabelen er ordentlig tilkoblet.

USB NO MUSIC: Det finnes ingen fil som kan spilles av.

→ Koble til en USB-enhet med filer som kan spilles av (side 15).

USB NO SUPRT: USB-enheten støttes ikke.

→ Hvis du vil ha mer informasjon om kompatibiliteten for USB-enheten din, gå du til kundestøtteområdet som er angitt på baksiden av denne bruksanvisningen.

LLLL eller לללל: Begynnelsen eller slutten på platen er nådd.

– (understrek): Tegnet kan ikke vises.

For fjernkontrollen på rattet:

ERROR: Det oppstod en feil under funksjonsregistreringen.

→ Registrer på nytt fra den funksjonen der feilen oppstod (side 11).

TIMEOUT: Funksjonsregistreringen mislyktes på grunn av tidsavbrudd.

→ Prøv å fullføre registreringen mens [REGISTER] blinker (omtrent seks sekunder) (side 11).

Kontakt nærmeste Sony-forhandler hvis problemet vedvarer.

Hvis du sender inn enheten til reparasjon på grunn av problemer med avspilling av CD-pater, må du inkludere platen som ble brukt da problemet oppstod.

Tilkobling/installasjon

Obs!

- Dra alle jordledninger til et felles jordingspunkt.
- Sørg for at ledningene ikke er klemt under en skrue eller sitter fast i bevegelige deler (f.eks. setet).
- Slå av tenningen før du oppretter tilkoblinger for å unngå kortslutning.
- Koble strømtilførselsledningen ⑥ til enheten og høyttalerne før tilkobling til kontakten for eksternt utstyr.
- Sørg for å isolere åpne ledninger med isoleringstape av sikkerhetsårsaker.

Forsiktighetsregler

- Velg installasjonssted nøye, slik at enheten ikke hindrer normal bilkjøring.
- Ikke plasser systemet i områder som utsettes for støv, skitt, mye vibrasjon eller høy temperatur, for eksempel i direkte sollys eller i nærheten av varmeapparatet.
- Bruk bare de medfølgende monteringsfestene, slik at installasjonen blir sikkert utført.

Merknad om strømtilførselsledningen (gul)

Når du kobler til denne enheten i kombinasjon med andre stereokomponenter, må strømstyrken til den elektriske kretsen til bilen, som enheten er tilkoblet, være høyere enn summen av strømstyrken på sikringen til hver komponent.

Justere monteringsvinkelen

Juster monteringsvinkelen til mindre enn 45°.

Komponentliste for installasjon

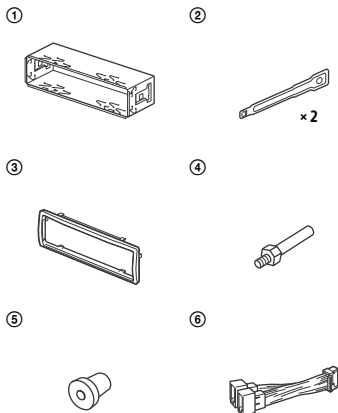

- Denne komponentlisten inkluderer ikke alt innholdet i pakken.
- Braketten ① og beskyttelsesrammen ③ festes på enheten før transport. Før du monterer enheten, må du bruke nøklene ② til å fjerne braketten ① fra enheten. For detaljer, se "Fjerne beskyttelsesrammen og braketten" (side 24).
- Ta vare på nøklene ② for fremtidig bruk. Du trenger dem hvis du vil fjerne enheten fra bilen.

Tilkobling

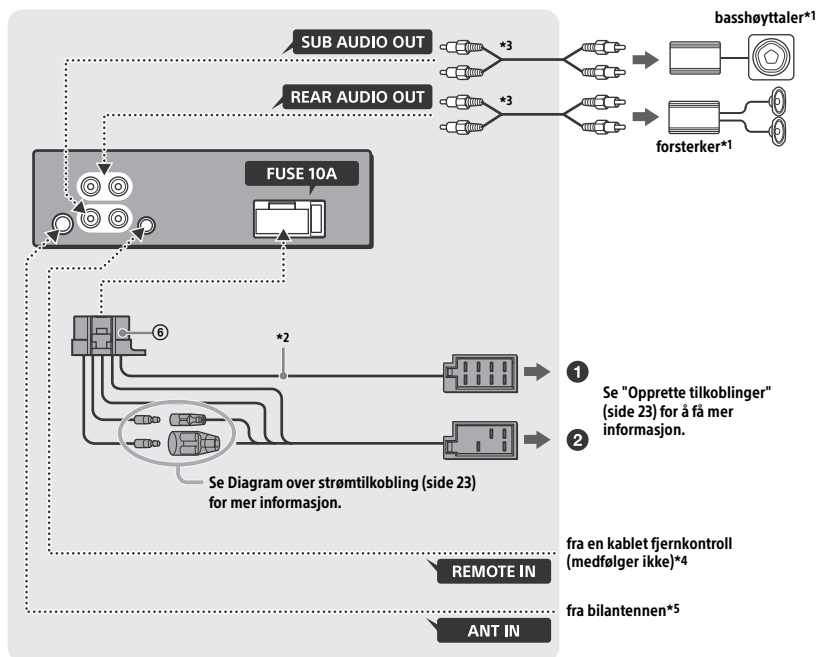

*1 Medfølger ikke

*2 Høytalerimpedans: $4 \Omega - 8 \Omega \times 4$

*3 RCA-kabel (medfølger ikke)

*4 Bruk en adapter for en kablet fjernkontroll (medfølger ikke), avhengig av biltype. Hvis du vil ha informasjon om hvordan du bruker den kablede fjernkontrollen, kan du se "Bruke den kablede fjernkontrollen" (side 24).

*5 Bruk en adapter (medfølger ikke) hvis antennekontakten ikke passer, avhengig av biltype.

Opprette tilkoblinger

Hvis du har en antenne uten releboks, kan antennen bli skadet hvis du kobler til denne enheten med den medfølgende strømtilførselsledningen ⑥.

1 Til bilens høyttalerkontakt

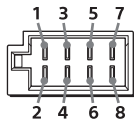

1	Bakhøytaler (høyre)	⊕	Lilla
2		⊖	Lilla-/svartstripet
3	Fronthøytaler (høyre)	⊕	Grå
4		⊖	Grå-/svartstripet
5	Fronthøytaler (venstre)	⊕	Hvit
6		⊖	Hvit-/svartstripet
7	Bakhøytaler (venstre)	⊕	Grønn
8		⊖	Grønn-/svartstripet

1 Til bilens strømkontakt

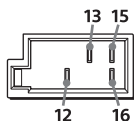

12	kontinuerlig strømtilførsel	Gul
13	utgang for antenne/forsterker (REM OUT)	Blå-/hvitstripet
15	vekslet strømtilførsel	Rød
16	jord	Svart

Enkel tilkobling til basshøytaler

Du kan bruke en basshøytaler uten forsterker når den er tilkoblet en bakhøytalerledning.

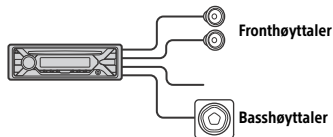

Merknader

- Bakhøytalerledninger må klargjøres på forhånd.
- Bruk en basshøytaler med en impedans på 4 til 8 Ω og med tilstrekkelig effekthåndteringskapasitet for å unngå skade.

Tilkobling til minne

Når den gule strømtilførselsledningen er tilkoblet, har minnekretsen strømtilførsel også når tenningen slås av.

Tilkobling til høyttalere

- Slå av enheten før du kobler til høyttalerne.
- Bruk høyttalere med en impedans på 4 til 8 Ω og med tilstrekkelig effekthåndteringskapasitet for å unngå skade.

Diagram over strømtilkobling

Kontroller bilens kontakt for eksternt utstyr, og sørg for at ledningene er tilkoblet på riktig måte avhengig av bilen.

Kontakt for eksternt eksternt utstyr

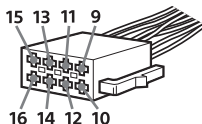

Vanlig tilkobling

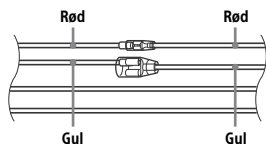

12	kontinuerlig strømtilførsel	Gul
15	vekslet strømtilførsel	Rød

Når plasseringen av de røde og gule lederne er omvendt

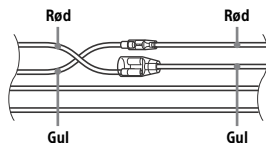

12	vekslet strømtilførsel	Gul
15	kontinuerlig strømtilførsel	Rød

Når bilen ikke har ACC-posisjon

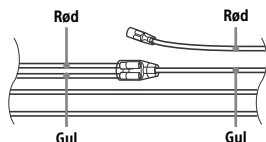

Samsvar tilkoblingene og veksle strømtilførselsledningene riktig, og koble deretter enheten til bilens strømtilførsel. Hvis du har spørsmål om eller problemer med å koble til enheten som ikke er beskrevet i denne håndboken, kontakter du bilforhandleren.

Bruke den kablede fjernkontrollen

- 1 Aktiver den kablede fjernkontrollen ved å angi [STR CONTROL] i [SET STEERING] til [PRESET] (side 10).

Installasjon

Fjerne beskyttelsesrammen og braketten

Før du installerer enheten, må du fjerne beskyttelsesrammen ② og braketten ① fra enheten.

- 1 Trykk inn begge endene på beskyttelsesrammen ③, og dra den ut.

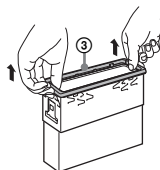

- 2 Sett inn begge nøklene ② slik at de klikker på plass, og dra braketten ① nedover og enheten oppover for å skille dem.

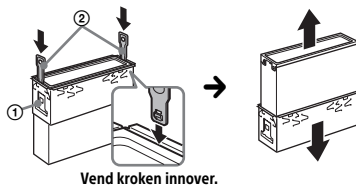

Montere enheten på dashbordet

Kontroller før installasjonen at sperrene på begge sider av braketten ① er bøyd 2 mm innover.

- 1 Plasser braketten ① i dashbordet, og bøy ut hakene for å feste.

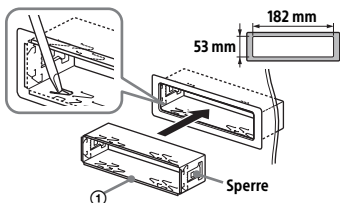

- 2 Monter enheten på braketten ①, og fest deretter beskyttelsesrammen ③.

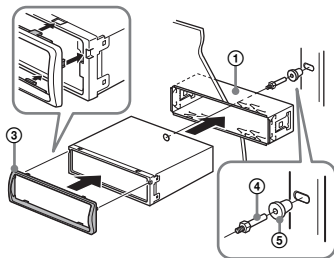

Merknader

- Hvis sperrene er rette eller bøyd utover, settes ikke enheten på plass, og den kan løsne.
- Kontroller at de fire sperrene på beskyttelsesrammen ③ sitter godt fast i sporene på enheten.

Ta av og sette på frontpanelet

Se "Ta av frontpanelet" (side 5) for å få mer informasjon.

Tilbakestille enheten

Se "Tilbakestilling av Enheten" (side 5) for å få mer informasjon.

Bytte sikring

Når du bytter ut den gamle sikringen, må du passe på å bruke en med samme strømstyrke. Hvis sikringen går, må du kontrollere strømtilkoblingen og bytte ut sikringen. Hvis sikringen går på nytt etter at du har byttet den, kan de ha oppstått en intern feil. Ta i så fall kontakt med nærmeste Sony-forhandler.

Sikring (10 A)

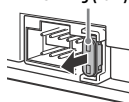

Kundestøtteområde

Besøk webområdet nedenfor hvis du har spørsmål eller vil lese aktuell kundestøtteinformasjon om dette produktet:

<http://www.sony.eu/support>

Registrer produktet ditt på nettet på:

<http://www.sony.eu/mysony>



Made for



iPod



iPhone