

SONY

Ψηφιακή Φωτογραφική Μηχανή
Εναλλάξιμων Φακών

α77

Εγχειρίδιο Οδηγιών Χρήσης

A-mount

α

SLT-A77/SLT-A77V

SONY

Ψηφιακή Φωτογραφική Μηχανή
Εναλλάξιμων Φακών

SLT-A77/SLT-A77V

Αρχείο του Κατόχου

Ο αριθμός του μοντέλου και ο σειριακός αριθμός βρίσκονται στο κάτω μέρος της συσκευής. Καταγράψτε το σειριακό αριθμό στο χώρο που παρέχεται παρακάτω.

Ανατρέξτε σε αυτούς τους αριθμούς σε κάθε περίπτωση που θα επικοινωνήσετε με τον αντιπρόσωπο της Sony σχετικά με αυτό το προϊόν.

Αριθμός μοντέλου SLT-A77/A77V

Σειριακός αριθμός _____

ΠΡΟΕΙΔΟΠΟΙΗΣΗ

Για να περιοριστεί ο κίνδυνος πυρκαγιάς ή ηλεκτροπληξίας, μην εκθέσετε τη συσκευή σε βροχή ή σε υγρασία.

ΣΗΜΑΝΤΙΚΕΣ ΟΔΗΓΙΕΣ ΑΣΦΑΛΕΙΑΣ ΦΥΛΑΞΤΕ ΑΥΤΕΣ ΤΙΣ ΟΔΗΓΙΕΣ. ΚΙΝΔΥΝΟΣ - ΓΙΑ ΝΑ ΠΕΡΙΟΡΙΣΕΤΕ ΤΟΝ ΚΙΝΔΥΝΟ ΠΥΡΚΑΓΙΑΣ Ή ΗΛΕΚΤΡΟΠΛΗΞΙΑΣ, ΑΚΟΛΟΥΘΗΣΤΕ ΠΙΣΤΑ ΑΥΤΕΣ ΤΙΣ ΟΔΗΓΙΕΣ.

Αν το σχήμα του φις δεν ταιριάζει στην πρίζα παροχής ρεύματος, χρησιμοποιείστε έναν προσαρμογέα κατάλληλου τύπου για την πρίζα σας.

Προσοχή

Μπαταρία

Αν δε μεταχειριστείτε σωστά τη μπαταρία, αυτή μπορεί να διαρραγεί, να προκαλέσει φωτιά, ή ακόμα και χημικά εγκαύματα. Λάβετε τις παρακάτω προφυλάξεις.

- Μην αποσυναρμολογείτε τη μπαταρία.
- Μη διαρρήξετε τη μπαταρία και μην την εκθέσετε σε οποιαδήποτε μορφής καταπονήσεις, όπως σφυροκόπημα, ρίψη στο έδαφος, ή ποδοπάτημα.
- Μη βραχυκυκλώσετε τη μπαταρία και μην επιτρέψετε την επαφή μεταλλικών αντικειμένων με τους ακροδέκτες της μπαταρίας.
- Μην εκθέσετε τη μπαταρία σε υψηλές θερμοκρασίες που υπερβαίνουν τους 60°C, όπως να την αφήσετε εκτεθειμένη σε άμεσο ηλιακό φως ή στο εσωτερικό ενός αυτοκινήτου σταθμευμένου στον ήλιο.
- Μην εκθέσετε τη μπαταρία σε φωτιά.

- Μην πιάνετε μπαταρίες ιόντων λιθίου που έχουν πάθει ζημιά, ή παρουσιάζουν διαρροή.
- Φροντίστε να φορτίζετε τη μπαταρία χρησιμοποιώντας ένα γνήσιο φορτιστή μπαταριών της Sony, ή μια συσκευή που μπορεί να φορτίσει τη μπαταρία.
- Κρατήστε τη μπαταρία μακριά από τα μικρά παιδιά.
- Διατηρήστε τη μπαταρία στεγνή.
- Αντικαταστήστε τη μόνο με την ίδια ή ισοδύναμου τύπου μπαταρία που προτείνεται από τη Sony.
- Απορρίψτε τις χρησιμοποιημένες μπαταρίες όπως περιγράφεται σε αυτές τις οδηγίες.

Φορτιστής μπαταριών

Ακόμα και αν η λυχνία CHARGE δεν είναι φωτισμένη, ο φορτιστής των μπαταριών δεν είναι αποσυνδεδεμένος από την πηγή τροφοδοσίας ρεύματος AC (ηλεκτρικό δίκτυο) όσο είναι συνδεδεμένος στην πρίζα. Αν παρουσιαστεί κάποιο πρόβλημα ενώ χρησιμοποιείτε το φορτιστή μπαταριών, διακόψτε αμέσως την τροφοδοσία αποσυνδέοντας το φις από την πρίζα.

Όταν παρέχεται ένα καλώδιο ρεύματος, το καλώδιο ρεύματος μπορεί να χρησιμοποιηθεί μόνο με αυτή τη μονάδα και δεν πρέπει να χρησιμοποιηθεί με άλλες συσκευές.

Σημείωση για τους Πελάτες στην Ευρώπη



Δια της παρούσης, η Sony Corporation δηλώνει ότι αυτή η Ψηφιακή Φωτογραφική Μηχανή Εναλλάξιμων Φακών SLT-A77V συμμορφώνεται με τις ουσιώδεις απαιτήσεις και τις άλλες σχετικές διατάξεις της Οδηγίας 1999/5/EC. Για λεπτομέρειες, παρακαλούμε επισκεφτείτε τον παρακάτω Δικτυακό Τόπο:
<http://www.compliance.sony.de/>

Σημείωση για τους πελάτες στις χώρες στις οποίες ισχύουν οι Οδηγίες της Ευρωπαϊκής Ένωσης

Ο κατασκευαστής αυτού του προϊόντος είναι η Sony Corporation, 1-7-1 Konan Minato-ku, Tokyo 108-0075, Japan.
Ο Εξουσιοδοτημένος Αντιπρόσωπος για την ηλεκτρομαγνητική συμβατότητα (EMC) και την ασφάλεια προϊόντων είναι η Sony Deutschland GmbH, Hedelfinger Strasse 61, 70327 Stuttgart, Germany. Για οποιαδήποτε θέματα σέρβις ή εγγύησης, παρακαλούμε ανατρέξτε στις διευθύνσεις που δίνονται στα χωριστά έγγραφα σέρβις ή εγγύησης.

Το προϊόν αυτό έχει ελεγχθεί και έχει βρεθεί ότι συμμορφώνεται με τα όρια τα οποία έχουν τεθεί με την Οδηγία R&TTE για τη χρήση καλωδίων σύνδεσης με μήκος μικρότερο από 3 μέτρα.

Προσοχή

Ηλεκτρομαγνητικά πεδία με συγκεκριμένες συχνότητες ενδέχεται να επηρεάσουν την εικόνα και τον ήχο αυτής της φωτογραφικής μηχανής.

Σημείωση

Εάν λόγω στατικού ηλεκτρισμού ή ηλεκτρομαγνητικών πεδίων η μετάδοση δεδομένων διακοπεί στη μέση (αποτύχει), επανεκκινήστε την εφαρμογή, ή αποσυνδέστε και συνδέστε ξανά το καλώδιο επικοινωνίας (USB, κλπ.).

Απόρριψη Παλαιών Ηλεκτρικών και Ηλεκτρονικών Συσκευών (Ισχύει στην Ευρωπαϊκή Ένωση και άλλες Ευρωπαϊκές χώρες με ξεχωριστά συστήματα αποκομιδής)



Το σύμβολο αυτό επάνω στο προϊόν ή στη συσκευασία του υποδεικνύει ότι το προϊόν αυτό δεν θα πρέπει να απορρίπτεται μαζί με τα συνηθισμένα οικιακά απορρίμματα. Αντίθετα θα πρέπει να παραδίδεται στο κατάλληλο σημείο αποκομιδής για την ανακύκλωση ηλεκτρικών και ηλεκτρονικών συσκευών.

Εξασφαλίζοντας ότι το προϊόν αυτό απορρίπτεται σωστά, βοηθάτε στο να αποτραπούν όποιες αρνητικές επιπτώσεις στην ανθρώπινη υγεία και στο περιβάλλον που θα προέκυπταν από την μη κατάλληλη διαχείριση των αποβλήτων αυτού του προϊόντος. Η ανακύκλωση των υλικών βοηθά στην εξοικονόμηση των φυσικών πόρων. Για περισσότερες πληροφορίες σχετικά με την ανακύκλωση αυτού του προϊόντος, επικοινωνήστε με τις δημοτικές αρχές της περιοχής σας, με την υπηρεσία διάθεσης των οικιακών απορριμμάτων ή το κατάστημα από το οποίο αγοράσατε το προϊόν.

Απόρριψη χρησιμοποιημένων μπαταριών (ισχύει στην Ευρωπαϊκή Ένωση και άλλες Ευρωπαϊκές χώρες με ξεχωριστά συστήματα αποκομιδής)



Το σύμβολο αυτό επάνω στη μπαταρία ή στη συσκευασία δείχνει ότι η μπαταρία που παρέχεται με αυτό το προϊόν δεν πρέπει να αντιμετωπίζεται όπως τα οικιακά απορρίμματα.

Σε μερικές μπαταρίες αυτό το σύμβολο ενδέχεται να χρησιμοποιείται σε συνδυασμό με ένα χημικό σύμβολο. Τα χημικά σύμβολα του υδραργύρου (Hg) ή του μολύβδου (Pb) προστίθενται αν η μπαταρία περιέχει περισσότερο από 0,0005% υδράργυρο ή 0,004% μόλυβδο.

Εξασφαλίζοντας τη σωστή απόρριψη αυτών των μπαταριών, βοηθάτε στην πρόληψη πιθανών αρνητικών συνεπειών στο περιβάλλον και την ανθρώπινη υγεία, οι οποίες θα μπορούσαν διαφορετικά να προκληθούν από τη μη ενδεδειγμένη διάθεση της μπαταρίας. Η ανακύκλωση των υλικών βοηθάει στη διαφύλαξη των φυσικών πόρων.

Στην περίπτωση προϊόντων που για λόγους ασφαλείας, επιδόσεων, η ακεραιότητας δεδομένων απαιτούν τη μόνιμη σύνδεση με μια ενσωματωμένη μπαταρία, αυτή η μπαταρία θα πρέπει να αντικαθίσταται μόνο από εξουσιοδοτημένο τεχνικό προσωπικό.

Για να εξασφαλίσετε τη σωστή μεταχείριση της μπαταρίας,

παραδώστε το προϊόν στο τέλος της διάρκειας ζωής του στο κατάλληλο σημείο συλλογής ηλεκτρικού και ηλεκτρονικού εξοπλισμού για ανακύκλωση.

Στην περίπτωση όλων των άλλων μπαταριών, παρακαλούμε δείτε το τμήμα που περιγράφει πώς να αφαιρέσετε με ασφάλεια τη μπαταρία από το προϊόν. Παραδώστε την μπαταρία στο κατάλληλο σημείο συλλογής των χρησιμοποιημένων μπαταριών για ανακύκλωση. Για περισσότερες πληροφορίες σχετικά με την ανακύκλωση αυτού του προϊόντος ή της μπαταρίας, παρακαλούμε επικοινωνήστε με τις τοπικές Δημοτικές Αρχές, την τοπική υπηρεσία αποκομιδής οικιακών απορριμμάτων, ή το κατάστημα από το οποίο αγοράσατε το προϊόν.

Περιεχόμενα

Βασικές λειτουργίες	14
Η ενότητα αυτή παρέχει βασικές πληροφορίες σχετικά με το χειρισμό της φωτογραφικής μηχανής.	
Διαβάστε πρώτα αυτή την ενότητα.	
Σημειώσεις σχετικά με τη χρήση της φωτογραφικής μηχανής σας	15

Προετοιμασία της φωτογραφικής μηχανής

Έλεγχος των παρεχόμενων εξαρτημάτων	18
Αναγνώριση των λειτουργικών μερών της συσκευής	19
Φόρτιση της μπαταρίας	25
Τοποθέτηση της μπαταρίας / κάρτας μνήμης (πωλείται χωριστά)	27
Προσαρμογή ενός φακού	30
Ενεργοποίηση της φωτογραφικής μηχανής και ρύθμιση του ρολογιού	33
Πριν τη λήψη.....	35
Ρύθμιση του σκοπεύτρου ως προς την οπτική οξύτητα (ρύθμιση διοπτρίας)	35
Σωστό κράτημα της φωτογραφικής μηχανής	35

Λήψη και προβολή φωτογραφιών

Λήψη φωτογραφιών	36
Λήψη ταινιών	38
Αναπαραγωγή εικόνων	39
Διαγραφή εικόνων (Delete)	40

Λήψη φωτογραφιών ανάλογα με το θέμα σας

Ρύθμιση της γωνίας της οθόνης LCD	41
Λήψη με τις διάφορες λειτουργίες λήψης	42
AUTO ⁺	43
SCN Επιλογή Σκηνικού	44
☒ Sweep Panorama / 3D 3D Sweep Panorama.....	45
☒ Continuous Advance Priority AE	46

Χρήση των λειτουργιών λήψης

Χρήση του φλας	47
Ρύθμιση της φωτεινότητας της εικόνας	49
☺ / ☒ Επιλογή της λειτουργίας οδήγησης.....	51

Περιεχόμενα

Αλλαγή της οθόνης πληροφοριών εγγραφής (DISP)	52
Ρύθμιση του μεγέθους της εικόνας.....	53
Μέγεθος Εικόνας	53
Πανόραμα: Μέγεθος	53

Χρήση των λειτουργιών προβολής

Μεγέθυνση εικόνων.....	55
Εμφάνιση της λίστας εικόνων.....	56
Προβολή εικόνων σε μια οθόνη τηλεόρασης	57

Λίστα λειτουργιών

Λειτουργίες που μπορούν να εκτελεστούν με τα πλήκτρα/διακόπτες.....	58
Επιλογή μιας λειτουργίας με το πλήκτρο Fn (Λειτουργιών)	59
Λειτουργίες που μπορούν να επιλεγούν με το πλήκτρο Fn (Λειτουργιών)	60
Λειτουργίες που επιλέγονται με το πλήκτρο MENU	62
Χρήση της λειτουργίας οδήγησης της φωτογραφικής μηχανής	70
Οδηγός Λειτουργιών της Φωτογραφικής μηχανής (In-Camera Guide).....	70

Προβολή φωτογραφιών σε έναν υπολογιστή

Χρήση με τον υπολογιστή σας	71
Χρήση του λογισμικού	73
Επιλογή της μεθόδου δημιουργίας ενός δίσκου με ταινίες	77

Άλλα

Κατάλογος εικονιδίων στην οθόνη	79
Διαθέσιμες λειτουργίες για κάθε λειτουργία λήψης	82
Διαθέσιμες λειτουργίες του φλας	83

Προηγμένες λειτουργίες

.....	85
-------	----



Η ενότητα αυτή παρέχει περισσότερες πληροφορίες σχετικά με τη φωτογραφική μηχανή.

Προετοιμασία

Προετοιμασία της φωτογραφικής μηχανής	86
Αφαίρεση του καλύμματος προσοφθάλμιου φακού	86

Οθόνη που εμφανίζεται στη λειτουργία λήψης	87
Επιλογή της λειτουργίας οθόνης	87
Ιστόγραμμα	88
Ψηφιακός μετρητής κλίσης	89
Οθόνη Γραφικών.....	89
Παρακολούθηση του θέματος μέσα από το φακό χωρίς να εμφανίζονται τα εφέ	89
Λίστα εικονιδίων στη λειτουργία σκοπεύτρου	90
Οθόνη ενδειξεων	93
Λήψη μιας καθαρής εικόνας χωρίς κούνημα της φωτογραφικής μηχανής.....	94
Προειδοποιητική ένδειξη κουνήματος φωτογραφικής μηχανής	94
Χρήση της λειτουργίας SteadyShot	94
Χρήση τριπόδου	95

Λήψη

Επιλογή της λειτουργίας λήψης	96
AUTO AUTO	96
AUTO*	96
SCN Επιλογή Σκηνικού	97
 Sweep Panorama / 3D 3D Sweep Panorama.....	99
 Cont. Priority AE	101
P Αυτόματο Πρόγραμμα	102
A Προτεραιότητα Διαφράγματος	103
S Προτεραιότητα Ταχύτητας Κλείστρου	105
M Χειροκίνητη Έκθεση	107
M BULB	109
Προετοιμασία εγγραφής ταινιών	111
Εύκολη εγγραφή ταινιών	111
Εγγραφή ταινιών με ρύθμιση της ταχύτητας κλείστρου και του διαφράγματος	112
Φορμά Αρχείων	113
Ρύθμιση Εγγραφής	114
Εγγραφή Ήχου	115
Ρύθμιση της εστίασης	116
Αυτόματη Εστίαση	116
Κλειδώμα εστίασης.....	119
Περιοχή αυτόματης εστίασης (AF)	119

Φωτισμός αυτόματης εστίασης (Φωτισμός AF).....	120
Ρύθμιση ακριβείας της αυτόματης εστίασης (AF Micro Adj.).....	121
Παρακολούθηση ενός Αντικειμένου	121
Χειροκίνητη εστίαση	123
Peaking	124
Μεγεθυντής Εστίασης	124
Άμεση χειροκίνητη εστίαση.....	125
Έλεγχος AF/MF.....	126
Ανιχνεύοντας Πρόσωπα	127
Ανίχνευση Προσώπων	127
Καταχώριση Προσώπων	128
Κλείστρο Χαμόγελου	129
Ρύθμιση της φωτεινότητας της εικόνας	131
Κλειδωμά αυτόματης έκθεσης (AE)	131
Λειτουργία Φωτομέτρησης	132
Αντιστάθμιση Φλας.....	132
Έλεγχος Φλας.....	133
Το φλας	135
Ασύρματο φλας.....	135
Αργός Συγχρονισμός	136
Χρήση ενός φλας εξοπλισμένου με καλώδιο τερματικού συγχρονισμού φλας	137
Ρύθμιση ISO	139
Μείωση θορύβου μέσω λήψης πολλαπλών καρτέ	140
Αυτόματη αντιστάθμιση της φωτεινότητας και της αντίθεσης (D-RANGE).....	141
D-Range Optimizer	141
Auto HDR	142
Ρύθμιση της επεξεργασίας εικόνας	144
Εφέ Εικόνας	144
Δημιουργικό Στυλ.....	145
Ρύθμιση των χρωματικών τόνων (Ισορροπία λευκού)	148
Οθόνη για τη ρύθμιση ακριβείας του χρώματος.....	149
Θερμοκρασία Χρώματος / Φίλτρο Χρώματος	150
Προσωπική ισορροπία λευκού.....	150
Μεγέθυνση σε ένα βήμα	153
☺/☒ Επιλογή της λειτουργίας οδήγησης.....	154

Λήψη μιας φωτογραφίας	154
Συνεχής Λήψη	154
Χρονοδιακόπτης	155
Bracket: Cont. / Single Bracket	155
Bracket Ισορροπίας Λευκού (WB)	157
Bracket DRO	158
Remote Cdr.	158

Αναπαραγωγή

Οθόνη που εμφανίζεται κατά τη λειτουργία αναπαραγωγής	159
Αλλαγή της οθόνης κατά τη διάρκεια της αναπαραγωγής ..	159
Λίστα εικονιδίων στην οθόνη ιστογράμματος	159
Χρήση των λειτουργιών αναπαραγωγής	161
Περιστροφή μιας εικόνας	161
Λειτουργία Προβολής	161
Παρουσίαση	162
Οθόνη Αναπαραγωγής	162
Κύλιση πανοραμικών εικόνων	163
Προστασία εικόνων (Protect)	164
Διαγραφή εικόνων (Delete)	165
Διαγραφή (Πολλαπλές Εικόνες)	165
Διαγραφή όλων των εικόνων ή ταινιών στην ίδια λειτουργία προβολής	166
Σχετικά με την αναπαραγωγή σε μια TV	167
Προβολή 3D	167
Χρήση του “BRAVIA” Sync	167

Ρύθμιση της φωτογραφικής μηχανής

Ρύθμιση GPS (μόνο SLT-A77V)	169
Δεδομένα Υποβοήθησης GPS	170
Αυτόματη Διόρθωση Ώρας GPS	170
Ρύθμιση αναλογίας διαστάσεων και ποιότητας εικόνας	172
Αναλογία διαστάσεων	172
Ποιότητα	172
Ρύθμιση των άλλων λειτουργιών της φωτογραφικής μηχανής	174
Μείωση Θορύβου Έκθεσης Μεγάλης Διάρκειας (Long Exposure NR)	174
Μείωση Θορύβου Μεγάλου ISO (High ISO NR)	174

Χρωματικός Χώρος.....	175
Απελευθέρωση κλείστρου χωρίς φακό	175
Γραμμές Πλέγματος.....	176
Αυτόματη Ανασκόπηση	176
Λειτουργία του πλήκτρου AEL	176
Πλήκτρο ISO, πλήκτρο AF/MF	177
Πλήκτρο Προεπισκόπησης	177
Ηλεκτρονικό Πρόσθιο Κλείστρο-Κουρτίνα	177
Φωτεινότητα LCD	178
Φωτεινότητα Σκοπεύτρου	178
Εξοικονόμηση Ενέργειας	179
Ρύθμιση FINDER/LCD.....	179
Αντιστάθμιση φακού	180
Αντιστάθμιση Φακού: Περιφερειακή Σκίαση	180
Αντιστάθμιση Φακού: Χρωματική Απόκλιση.....	180
Αντιστάθμιση Φακού: Παραμόρφωση	180
Καθορισμός της μεθόδου εγγραφής σε μια κάρτα μνήμης.....	181
Διαμόρφωση	181
Αριθμός Αρχείου.....	181
Όνομα Φακέλου	181
Επιλογή Φακέλου Εγγραφής	182
Νέος Φάκελος	182
Ανάκτηση Βάσης Δεδομένων Εικόνων	183
Ρυθμίσεις Αναφόρτωσης (Upload)	183
Καταχώριση των προσωπικών σας ρυθμίσεων	185
Επαναφορά των προεπιλεγμένων ρυθμίσεων	186
Έλεγχος της έκδοσης της φωτογραφικής μηχανής	190

Υπολογιστής

Σύνδεση της φωτογραφικής μηχανής στον υπολογιστή.....	191
Προετοιμασία της σύνδεσης USB	191
Σύνδεση στον υπολογιστή.....	191
Εισαγωγή εικόνων στον υπολογιστή (Windows).....	192
Εισαγωγή εικόνων στον υπολογιστή (Macintosh).....	193
Τερματισμός της σύνδεσης USB	194
Δημιουργία ενός δίσκου με ταινίες	195
Δημιουργία ενός δίσκου σε μορφή AVCHD.....	195

Δημιουργία ενός δίσκου με ποιότητα εικόνας κανονικής ευκρίνειας (STD)	196
Δίσκοι που μπορείτε να χρησιμοποιήσετε με το “PMB”	197

Εκτύπωση

Καθορισμός DPOF	198
Προσθήκη Ημερομηνίας	198

Καθαρισμός

Καθαρισμός της φωτογραφικής μηχανής και ενός φακού	199
Καθαρισμός του αισθητήρα εικόνας	200

Επίλυση Προβλημάτων / Άλλα

Επίλυση Προβλημάτων	203
Προειδοποιητικά μηνύματα.....	212
Προφυλάξεις.....	214
Χρήση της φωτογραφικής μηχανής σας στο εξωτερικό – Πηγές τροφοδοσίας ρεύματος	217
Φορμά AVCHD.....	218
GPS (μόνο SLT-A77V)	219
Λήψη 3D.....	221
Κάρτα μνήμης.....	222
Μπαταρία / Φορτιστής μπαταρίας.....	224
Άδεια	226
Έλεγχος του αριθμού εγγράψιμων εικόνων / χρόνος εγγραφής.....	227
Τεχνικά Χαρακτηριστικά	231

Βασικές Λειτουργίες

Η ενότητα αυτή παρέχει βασικές πληροφορίες σχετικά με το χειρισμό της φωτογραφικής μηχανής. Διαβάστε πρώτα αυτή την ενότητα. Για να εκμεταλλευτείτε πλήρως τις δυνατότητες της φωτογραφικής μηχανής, δείτε τις “Προηγμένες λειτουργίες” (σελίδα 85).



Σημειώσεις σχετικά με τη χρήση της φωτογραφικής μηχανής σας

Διαδικασία λήψης

- Αυτή η φωτογραφική μηχανή διαθέτει δύο τρόπους λήψης: τη λειτουργία οθόνης LCD με χρήση της οθόνης LCD και τη λειτουργία σκοπεύτρου με χρήση του σκοπεύτρου.
- Η φωτογραφία που λαμβάνεται μπορεί να είναι διαφορετική από την εικόνα που φαίνεται στην οθόνη πριν τη λήψη.

Σημειώσεις σχετικά με τις λειτουργίες που είναι διαθέσιμες με αυτή τη φωτογραφική μηχανή

- Για να ελέγξετε αν είναι συσκευή συμβατή με 1080 60i ή συμβατή με 1080 50i, αναζητήστε τα παρακάτω σήματα στο κάτω μέρος της φωτογραφικής μηχανής.
Συσκευή συμβατή με 1080 60i: 60i
Συσκευή συμβατή με 1080 50i: 50i
- Αυτή η φωτογραφική μηχανή μπορεί να πραγματοποιήσει εγγραφή ταινιών 1080 60p/50p. Αντίθετα με τις συμβατικές ταινίες που εγγράφονται με ένα σύστημα σάρωσης interlace, οι ταινίες 1080 60p/50p εγγράφονται με ένα σύστημα προοδευτικής σάρωσης. Χρησιμοποιώντας ένα σύστημα προοδευτικής σάρωσης, αυξάνεται η ανάλυση και έχετε τη δυνατότητα να πραγματοποιήσετε εγγραφή ομαλότερων και ρεαλιστικότερων ταινιών.
- Μπορεί να αισθανθείτε συμπτώματα δυσφορίας όπως κόπωση των ματιών, ναυτία, ή κούραση όταν παρακολουθείτε εικόνες 3D που έχουν εγγραφεί με τη φωτογραφική μηχανή σε μια οθόνη συμβατή με 3D. Όταν παρακολουθείτε εικόνες 3D, συστήνουμε να κάνετε διαλείμματα ανά τακτά χρονικά διαστήματα. Επειδή η ανάγκη και η συχνότητα των διαλειμμάτων διαφέρει από άτομο σε άτομο, θα πρέπει να θέσετε τα όρια που είναι κατάλληλα για εσάς. Αν αισθανθείτε αδιαθεσία, σταματήστε την παρακολούθηση εικόνων 3D και συμβουλευτείτε ένα γιατρό, ανάλογα με την περίπτωση. Επίσης, ανατρέξτε στις οδηγίες χρήσης

της συνδεδεμένης συσκευής ή του λογισμικού που χρησιμοποιείται με τη φωτογραφική μηχανή. Η όραση των παιδιών είναι πάντα ευαίσθητη (ειδικά των παιδιών κάτω των έξι ετών). Πριν τους επιτρέψετε να παρακολουθήσουν εικόνες 3D, παρακαλούμε συμβουλευτείτε έναν ειδικό, όπως για παράδειγμα έναν παιδίατρο ή έναν οφθαλμίατρο. Φροντίστε τα παιδιά σας να ακολουθούν τις πιο πάνω προφυλάξεις.

Δεν παρέχεται αποζημίωση για το περιεχόμενο της εγγραφής

Δεν μπορείτε να αποζημιωθείτε για το περιεχόμενο της εγγραφής στην περίπτωση που δεν μπορεί να πραγματοποιηθεί εγγραφή ή αναπαγωγή λόγω βλάβης της φωτογραφικής μηχανής, μιας κάρτας μνήμης, κλπ.

Σύσταση δημιουργίας αντιγράφων ασφαλείας

Για να αποφύγετε ενδεχόμενο κίνδυνο απώλειας δεδομένων, αντιγράψετε πάντα τα δεδομένα σας σε ένα άλλο μέσο.

Σημειώσεις σχετικά με την οθόνη LCD, το ηλεκτρονικό σκόπευτρο, το φακό και τον αισθητήρα εικόνας

- Η οθόνη υγρών κρυστάλλων (LCD) και το ηλεκτρονικό σκόπευτρο κατασκευάζονται με χρήση πολύ υψηλής τεχνολογίας και γι' αυτόν τον λόγο περισσότερο από το 99,99% των πιξελ είναι ενεργά και κατάλληλα για αποτελεσματική χρήση. Ωστόσο, ενδέχεται να υπάρχουν μερικές μικροσκοπικές μαύρες κουκκίδες και / ή φωτεινές κουκκίδες (λευκές, κόκκινες, μπλε, ή πράσινες) οι οποίες εμφανίζονται συνεχώς στην οθόνη LCD και το ηλεκτρονικό σκόπευτρο. Αυτές οι κουκκίδες είναι φυσιολογικές, οφείλονται στην διαδικασία κατασκευής και δεν επηρεάζουν με κανένα τρόπο την εικόνα που καταγράφεται.
- Μην κρατάτε τη φωτογραφική μηχανή από την οθόνη LCD.

- Μην εκθέτετε τη φωτογραφική μηχανή σε άμεσο ηλιακό φως και μη σκοπεύετε προς τον ήλιο για μεγάλο χρονικό διάστημα. Μπορεί να προκληθεί βλάβη στον εσωτερικό μηχανισμό. Αν το ηλιακό φως εστιαστεί σε κάποιο κοντινό αντικείμενο, μπορεί να προκληθεί φωτιά.
- Υπάρχει ένας μαγνήτης στο πίσω μέρος και γύρω από τον περιστρεφόμενο άξονα της άρθρωσης της οθόνης LCD. Μην πλησιάζετε οτιδήποτε μπορεί να επηρεαστεί από ένα μαγνήτη, όπως δισκέτες και πιστωτικές κάρτες στην οθόνη LCD.
- Μπορεί να παραμένει ένα ίχνος της εικόνας στην οθόνη σε μέρη με χαμηλή θερμοκρασία. Αυτό δεν αποτελεί βλάβη. Αν θέσετε σε λειτουργία τη φωτογραφική μηχανή σε ένα μέρος με χαμηλή θερμοκρασία, η οθόνη μπορεί να σκοτεινιάσει προσωρινά. Όταν η φωτογραφική μηχανή θερμανθεί, η οθόνη θα λειτουργήσει κανονικά.

Σημειώσεις σχετικά με την εγγραφή για μεγάλα χρονικά διαστήματα

- Όταν πραγματοποιείτε συνεχώς λήψη για μεγάλο χρονικό διάστημα, η θερμοκρασία της φωτογραφικής μηχανής αυξάνεται. Αν η θερμοκρασία ξεπεράσει ένα ορισμένο επίπεδο, εμφανίζεται το σήμα [L] στην οθόνη και η κάμερα απενεργοποιείται αυτόματα. Αν η κάμερα απενεργοποιηθεί, αφήστε τη για 10 λεπτά ή περισσότερο για να επιτρέψετε στη θερμοκρασία στο εσωτερικό της φωτογραφικής μηχανής να μειωθεί σε ασφαλές επίπεδο.
- Σε υψηλή θερμοκρασία περιβάλλοντος, η θερμοκρασία της φωτογραφικής μηχανής αυξάνεται γρήγορα.
- Όταν αυξηθεί η θερμοκρασία της φωτογραφικής μηχανής, η ποιότητα της εικόνας μπορεί να χειροτερέψει. Συστήνεται να περιμένετε να μειωθεί η θερμοκρασία της φωτογραφικής μηχανής πριν συνεχίσετε τη λήψη.
- Η επιφάνεια της φωτογραφικής μηχανής μπορεί να θερμανθεί. Αυτό δεν είναι ένδειξη βλάβης.

Σημειώσεις σχετικά με την εισαγωγή ταινιών AVCHD View* σε έναν υπολογιστή

Όταν εισάγετε ταινίες AVCHD View σε έναν υπολογιστή, στους υπολογιστές με Windows, χρησιμοποιήστε το λογισμικό “PMB” που περιέχεται στο CD-ROM (παρέχεται).

* Οι ταινίες “AVCHD View” είναι ταινίες που έχουν εγγραφεί με τη λειτουργία [AVCHD 60i/60p]/[AVCHD 50i/50p] του [Φορμά Αρχείων] (σελίδα 113).

Σημειώσεις σχετικά με την αναπαραγωγή ταινιών σε άλλες συσκευές

- Αυτή η φωτογραφική μηχανή χρησιμοποιεί το MPEG-4 AVC/H.264 High Profile για την εγγραφή σε φορμά AVCHD. Οι ταινίες που έχουν εγγραφεί σε φορμά AVCHD με αυτή τη φωτογραφική μηχανή δεν μπορούν να αναπαραχθούν με τις παρακάτω συσκευές.
 - Άλλες συσκευές συμβατές με το φορμά AVCHD που δεν υποστηρίζουν το High Profile
 - Συσκευές μη συμβατές με το φορμά AVCHD
- Αυτή η φωτογραφική μηχανή χρησιμοποιεί επίσης το MPEG-4 AVC/H.264 Main Profile για την εγγραφή σε φορμά MP4. Για αυτό το λόγο, οι ταινίες που έχουν εγγραφεί σε φορμά MP4 με αυτή τη φωτογραφική μηχανή δεν μπορούν να αναπαραχθούν σε συσκευές διαφορετικές από αυτές που υποστηρίζουν το MPEG-4 AVC/H.264.
- Οι δίσκοι που έχουν εγγραφεί με ποιότητα εικόνας HD (υψηλή ευκρίνεια) μπορούν να αναπαραχθούν μόνο σε συσκευές συμβατές με το φορμά AVCHD. Οι συσκευές αναπαραγωγής και εγγραφής DVD δεν μπορούν να αναπαράγουν δίσκους με ποιότητα εικόνας HD, διότι δεν είναι συμβατές με το φορμά AVCHD. Επίσης, οι συσκευές αναπαραγωγής ή εγγραφής DVD ενδέχεται να μην μπορούν να αποβάλλουν τους δίσκους ποιότητας εικόνας HD.

Σημειώσεις σχετικά με τη χρήση της φωτογραφικής μηχανής σας

- Οι ταινίες 1080 60p/50p μπορούν να αναπαραχθούν μόνο σε συμβατές συσκευές.

Σχετικά με τις συσκευές που είναι συμβατές με GPS (μόνο SLT-A77V)

- Για να διαπιστώσετε αν η φωτογραφική μηχανή σας υποστηρίζει τη λειτουργία GPS, ελέγξτε το όνομα μοντέλου της φωτογραφικής μηχανής σας.
Συμβατή με GPS: SLT-A77V
Μη συμβατή με GPS: SLT-A77
- Χρησιμοποιείτε το GPS σύμφωνα με τους κανονισμούς των χωρών και περιοχών που το χρησιμοποιείτε.
- Αν δεν θέλετε να καταγράψετε πληροφορίες θέσης, ρυθμίστε το [GPS On/Off] στη θέση [Off] (σελίδα 169).
- Στο αεροπλάνο, φροντίστε να απενεργοποιήσετε τη φωτογραφική μηχανή σύμφωνα με τις οδηγίες που δίνονται μέσω των ανακοινώσεων.

Προειδοποίηση σχετικά με τα πνευματικά δικαιώματα

Τα πνευματικά δικαιώματα των τηλεοπτικών προγραμμάτων, των κινηματογραφικών ταινιών, των βιντεοταινιών και άλλων ειδών μπορεί να είναι κατοχυρωμένα. Άνευ αδείας εγγραφή τέτοιου υλικού μπορεί να αντίκειται στις διατάξεις των νόμων περί πνευματικής ιδιοκτησίας.

Φωτογραφίες που χρησιμοποιούνται σε αυτό το εγχειρίδιο

Οι φωτογραφίες που χρησιμοποιούνται ως παραδείγματα σε αυτό το εγχειρίδιο είναι εικόνες που έχουν αναπαραχθεί και δεν είναι πραγματικές εικόνες που έχουν ληφθεί χρησιμοποιώντας αυτή τη φωτογραφική μηχανή.

Σχετικά με τα δεδομένα τεχνικών προδιαγραφών που αναφέρονται σε αυτό το Εγχειρίδιο Οδηγιών Χρήσης

Τα δεδομένα σχετικά με τις επιδόσεις και τις τεχνικές προδιαγραφές ισχύουν υπό τις παρακάτω συνθήκες, εκτός αν αναφέρεται διαφορετικά σε αυτές τις Οδηγίες Χρήσης: σε κανονική θερμοκρασία περιβάλλοντος 25°C και με

χρήση μιας μπαταρίας που είχε φορτιστεί για περίπου μια ώρα από τη στιγμή που έσβησε η λυχνία CHARGE.

Όνομα μοντέλου

Το εγχειρίδιο αυτό καλύπτει αρκετά μοντέλα, εξοπλισμένα με διαφορετικούς φακούς.

Το όνομα του μοντέλου διαφέρει, ανάλογα με τον παρεχόμενο φακό. Τα διαθέσιμα μοντέλα ποικίλουν, ανάλογα με τη χώρα/περιοχή.

Όνομα μοντέλου	Φακός
SLT-A77/A77V	–
SLT-A77K/ A77VK	DT18-55mm
SLT-A77Q/ A77VQ	DT16-50mm

Έλεγχος των παρεχόμενων εξαρτημάτων

Ελέγξτε πρώτα το όνομα μοντέλου της φωτογραφικής μηχανής σας (σελίδα 17). Τα αξεσουάρ που παρέχονται διαφέρουν, ανάλογα με το μοντέλο. Ο αριθμός σε παρένθεση υποδεικνύει τον αριθμό τεμαχίων.

Κοινά αξεσουάρ

- Φωτογραφική μηχανή (1)
- Φορτιστής μπαταρίας BC-VM10A (1)



- Καλώδιο ρεύματος (1) (δεν παρέχεται στις Η.Π.Α. και τον Καναδά)



- Επαναφορτιζόμενη μπαταρία NP-FM500H (1)

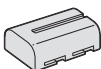

- Καλώδιο USB (1)

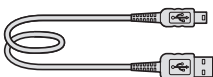

- Ιμάντας ώμου (1)

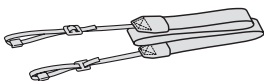

- Κάλυμμα σώματος (1)
Προσαρμοσμένο στη φωτογραφική μηχανή)



- Κάλυμμα υποδοχής αξεσουάρ (1)
(Προσαρμοσμένο στη φωτογραφική μηχανή)
- Κάλυμμα προσοφθάλμιου φακού (1)
(Προσαρμοσμένο στη φωτογραφική μηχανή)
- CD-ROM (1)
 - Εφαρμογή Λογισμικού για φωτογραφική μηχανή α
- Εγχειρίδιο Οδηγιών Χρήσης (Αυτό το εγχειρίδιο) (1)

SLT-A77K/A77VK

- Φακός ζουμ DT18-55 mm (1) / Πρόσθιο κάλυμμα φακού (1) / Οπίσθιο κάλυμμα φακού (1)

SLT-A77Q/A77VQ

- Φακός ζουμ DT16-50 mm (1) / Πρόσθιο κάλυμμα φακού (1) / Οπίσθιο κάλυμμα φακού (1) / Καλύπτρα φακού (1)

Αναγνώριση των λειτουργικών μερών της συσκευής

Για λεπτομέρειες σχετικά με τη λειτουργία, δείτε τις σελίδες σε παρένθεση.



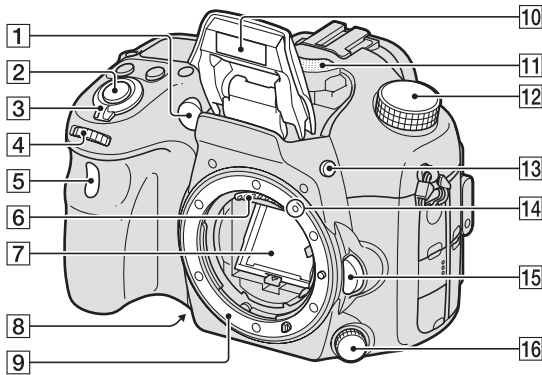

Μπροστινό μέρος

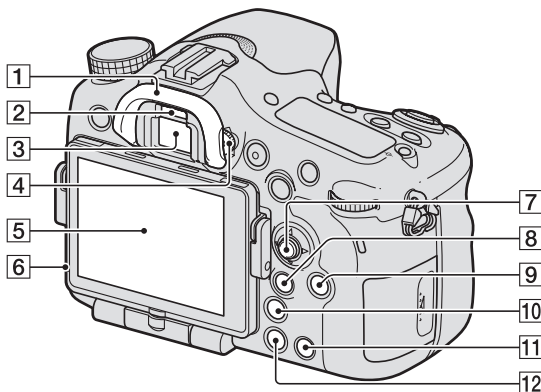

- | | |
|-----------------------------------------------------|--------------------------------------------------------------------------------------------------------------------------------------------------|
| 1 Φωτισμός AF (120) / Λυχνία
χρονοδιακόπτη (155) | 13 Πλήκτρο ⚡ (Ανοίγματος του φλας)
(47, 135) |
| 2 Κλείστρο (36) | 14 Ένδειξη τοποθέτησης (30) |
| 3 Διακόπτης λειτουργίας (POWER)
(33) | 15 Πλήκτρο απελευθέρωσης του
φακού (31) |
| 4 Πρόσθιος επιλογέας ελέγχου
(102) | 16 Διακόπτης λειτουργίας εστίασης
(116, 123) |
| 5 Αισθητήρας τηλεχειρισμού (158) | |
| 6 Επαφές φακού* | * Μην αγγίζετε απ' ευθείας αυτά
τα σημεία. |
| 7 Κάτοπτρο* | ** Μην καλύπτετε αυτό το σημείο
κατά τη διάρκεια της εγγραφής
ταινιών. Ενδέχεται να υπάρξει
θόρυβος ή χαμηλή ένταση
ήχου. |
| 8 Πλήκτρο προεπισκόπησης (105) | |
| 9 Βάση φακού | |
| 10 Ενσωματωμένο φλας* (47, 135) | |
| 11 Μικρόφωνο** (115) | |
| 12 Επιλογέας θέσης λειτουργίας (42) | |

Πίσω μέρος







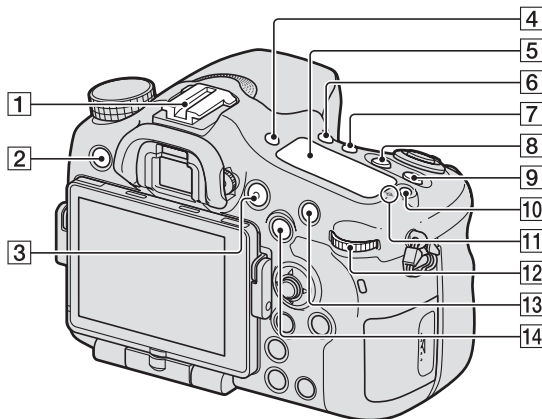

- 1** Κάλυμμα προσοφθάλμιου φακού (86)
- 2** Αισθητήρες προσοφθάλμιου φακού (86)
- 3** Σκόπευτρο*
 - Όταν κοιτάζετε μέσα από το σκόπευτρο, ενεργοποιείται η λειτουργία σκοπεύτρου και όταν απομακρύνετε το πρόσωπό σας από το σκόπευτρο, η λειτουργία οθόνης επανέρχεται στη λειτουργία οθόνης LCD.
- 4** Επιλογέας ρύθμισης διοπτρίας (35)
- 5** Οθόνη LCD (79, 90, 159)
- 6** Αισθητήρας φωτός (178)
- 7** Πολλαπλός επιλογέας
- 8** Για τη λήψη: πλήκτρο Fn (Λειτουργιών) (59, 60)
Για την προβολή: πλήκτρο , (Περιστροφή εικόνας) (161)
- 9** Πλήκτρο DISP (Εμφάνιση) (87, 159)
- 10** Πλήκτρο  (Έξυπνος τηλεφακός) (153) / πλήκτρο Μεγεθυντή Εστίασης (124)
- 11** Πλήκτρο  (In-Camera Guide) (70)
Για την προβολή: πλήκτρο  (Διαγραφή) (40)
- 12** Πλήκτρο  (Αναπαραγωγή) (39)

*** Μην αγγίζετε απ' ευθείας αυτό το σημείο.**

Πάνω μέρος



- | | |
|--------------------------------------------------------------------------------------------------------------------------------------------------------------------------------------------------------------------------------------------------------------------------------------------------------------------------------------------------------------------------------------------------------------------------------------------------------------------------------------------------------------------------------------------------------------------------------------------------------------------------------------------------------------------------------------------------------------------------------------------------------------------------------------------------------------------------------------------------------------------------------------------------------|------------------------------------------------------------------------------------------------------------------------------------------------------------------------------------------------------------------------------------------------------------------------------------------------------------------------------------------------------------------------------------------------------------------------------------------------------------|
| <p>1 Υποδοχή αξεσουάρ με αυτόματο κλείδωμα (135)</p> <p>2 Πλήκτρο MENU (62)</p> <p>3 Πλήκτρο MOVIE (38, 111)</p> <p>4 Πλήκτρο FINDER/LCD (179)</p> <p>5 Οθόνη ενδείξεων (93)</p> <p>6 Πλήκτρο  /  (Οδήγησης) (51, 154)</p> <p>7 Πλήκτρο WB (Ισορροπίας λευκού) (148)</p> <p>8 Πλήκτρο  (Έκθεση) (49)</p> <p>9 Πλήκτρο ISO (139)</p> <p>10 Πλήκτρο φωτισμού οθόνης ενδείξεων (93)</p> <p>11 Ένδειξη θέσης αισθητήρα εικόνας  (118)</p> <p>12 Οπίσθιος επιλογέας ελέγχου</p> | <p>13 Για τη λήψη: πλήκτρο AF/MF (Αυτόματη εστίαση / χειροκίνητη εστίαση) (126)
Για την προβολή: Πλήκτρο  (Μεγέθυνση) (55)</p> <p>14 Για τη λήψη: Πλήκτρο AEL (κλείδωμα ΑΕ) (131) / πλήκτρο SLOW SYNC (136)
Για την προβολή: Πλήκτρο  (Ευρετήριο εικόνων) (56)</p> |
|--------------------------------------------------------------------------------------------------------------------------------------------------------------------------------------------------------------------------------------------------------------------------------------------------------------------------------------------------------------------------------------------------------------------------------------------------------------------------------------------------------------------------------------------------------------------------------------------------------------------------------------------------------------------------------------------------------------------------------------------------------------------------------------------------------------------------------------------------------------------------------------------------------|------------------------------------------------------------------------------------------------------------------------------------------------------------------------------------------------------------------------------------------------------------------------------------------------------------------------------------------------------------------------------------------------------------------------------------------------------------|

Προετοιμασία της φωτογραφικής μηχανής

Αναγνώριση των λειτουργικών μερών της συσκευής

Πλαϊνά μέρη / Κάτω μέρος

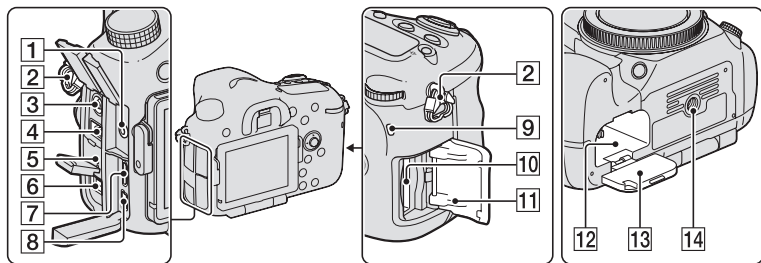

1 Ακροδέκτης μικροφώνου

- Όταν συνδεθεί ένα εξωτερικό μικρόφωνο, το εσωτερικό μικρόφωνο απενεργοποιείται αυτόματα. Όταν το εξωτερικό μικρόφωνο είναι τύπου plug-in-power, το μικρόφωνο τροφοδοτείται με ενέργεια από τη φωτογραφική μηχανή.

2 Αγκίστρα για τον ιμάντα ώμου

- Προσαρμόστε και τα δύο άκρα του ιμάντα στη φωτογραφική μηχανή.

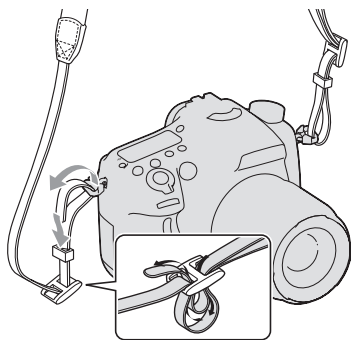

3 Ακροδέκτης ⚡ (Συγχρονισμού φλας) (137)

4 Ακροδέκτης REMOTE

- Όταν συνδέετε το Τηλεχειριστήριο RM-L1AM (πωλείται χωριστά) στη φωτογραφική μηχανή, εισάγετε το βύσμα του Τηλεχειριστηρίου στον ακροδέκτη REMOTE, ευθυγραμμίζοντας τον οδηγό του βύσματος με τον οδηγό του ακροδέκτη REMOTE. Βεβαιωθείτε ότι το καλώδιο του Τηλεχειριστηρίου κοιτάζει προς τα εμπρός.

5 Ηχείο

6 Ακροδέκτης DC IN

- Αν συνδέσετε το Μετασχηματιστή AC AC-PW10AM (πωλείται χωριστά) στη φωτογραφική μηχανή, θέστε την εκτός λειτουργίας και στη συνέχεια συνδέστε το φισ του μετασχηματιστή AC στον ακροδέκτη DC IN της φωτογραφικής μηχανής.

7 Ακροδέκτης HDMI (57, 167)

8 Ακροδέκτης ⚡ (USB) (191)

9 Λυχνία προσπέλασης (28)

- 10 Θυρίδα εισαγωγής κάρτας μνήμης (27)
- 11 Κάλυμμα κάρτας μνήμης (27)
- 12 Θυρίδα εισαγωγής μπαταρίας (27)
- 13 Κάλυμμα μπαταρίας (27)
- 14 Υποδοχή τριπόδου
 - Χρησιμοποιήστε ένα τρίποδο με μήκος βίδας μικρότερο από 5.5 mm. Εάν χρησιμοποιήσετε ένα τρίποδο με μήκος βίδας μεγαλύτερο από 5.5 mm δεν θα μπορείτε να προσαρμόσετε σταθερά τη φωτογραφική μηχανή και ενδέχεται να της προκαλέσετε ζημιά.

Φακός

DT 18-55 mm F3.5-5.6 SAM
(Παρέχεται με την SLT-A77K/A77VK)

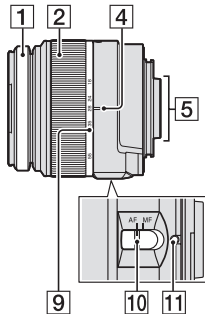

DT 16-50 mm F2.8 SSM
(Παρέχεται με την SLT-A77Q/A77VQ)

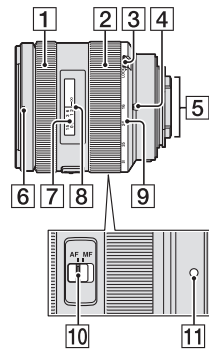

- 1 Δακτύλιος εστίασης
- 2 Δακτύλιος ζουμ
- 3 Διακόπτης κλειδώματος ζουμ
- 4 Δείκτης εστιακής απόστασης
- 5 Επαφές φακού
- 6 Δείκτης καλύπτρας φακού
- 7 Κλίμακα απόστασης
- 8 Ένδειξη απόστασης
- 9 Κλίμακα εστιακής απόστασης
- 10 Διακόπτης λειτουργίας εστίασης
- 11 Δείκτης τοποθέτησης

- Οι φακοί DT 18-55 mm F3.5-5.6 SAM / DT 16-50 mm F2.8 SSM είναι σχεδιασμένοι για φωτογραφικές μηχανές Sony τύπου A-mount (μοντέλα εξοπλισμένα με αισθητήρα εικόνας μεγέθους APS-C).

Δεν μπορείτε να χρησιμοποιήσετε αυτούς τους φακούς σε φωτογραφικές μηχανές 35 mm.

- Για φακούς διαφορετικούς από τους DT 18-55 mm F3.5-5.6 SAM / 16-50 mm F2.8 SSM, ανατρέξτε στις οδηγίες χρήσης που παρέχονται με το φακό.

Φόρτιση της μπαταρίας

Την πρώτη φορά που θα χρησιμοποιήσετε τη φωτογραφική μηχανή, φροντίστε να φορτίσετε τη μπαταρία "InfoLITHIUM" NP-FM500H (παρέχεται).

Η μπαταρία "InfoLITHIUM" μπορεί να φορτιστεί ακόμα και αν δεν έχει αποφορτιστεί πλήρως.

Μπορεί επίσης να χρησιμοποιηθεί ακόμα και αν δεν είναι πλήρως φορτισμένη.

1 Τοποθετήστε την μπαταρία στο φορτιστή.

Ωθήστε την μπαταρία μέχρι να κάνει κλικ.

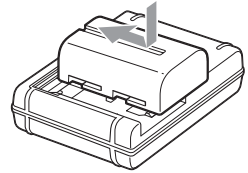

2 Συνδέστε το φορτιστή μπαταρίας στην πρίζα.

Φως αναμμένο: Φόρτιση

Φως σβηστό: Ολοκλήρωση φόρτισης

Χρόνος φόρτισης	Περίπου 175 λεπτά
-----------------	-------------------

- Χρόνος που χρειάζεται για την πλήρη φόρτιση μιας τελείως άδειας μπαταρίας σε θερμοκρασία 25°C.
- Η λυχνία CHARGE σβήνει όταν ολοκληρωθεί η φόρτιση.

Για τις Η.Π.Α. και τον Καναδά

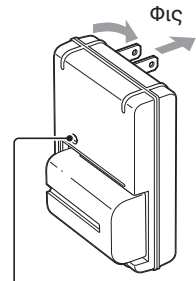

Λυχνία CHARGE

Για τις χώρες/περιοχές εκτός Η.Π.Α. και Καναδά

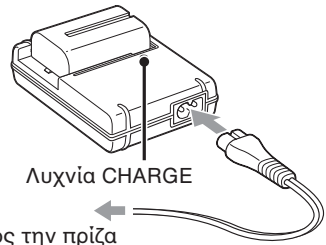

Λυχνία CHARGE

Προς την πρίζα

Σημειώσεις

- Ο χρόνος φόρτισης διαφέρει, ανάλογα με την εναπομένουσα ενέργεια της μπαταρίας και τις συνθήκες φόρτισης.
- Συστήνουμε να φορτίζετε τη μπαταρία σε θερμοκρασία περιβάλλοντος μεταξύ 10°C και 30°C. Ενδέχεται να μην μπορείτε να φορτίσετε ικανοποιητικά τη μπαταρία έξω από αυτό το εύρος θερμοκρασιών.
- Συνδέστε τον φορτιστή της μπαταρίας σε μια πρίζα που βρίσκεται σε κοντινή απόσταση.

Τοποθέτηση της μπαταρίας / κάρτας μνήμης (πωλείται χωριστά)

1 Ανοίξτε το κάλυμμα μετατοπίζοντας τον μοχλό ανοίγματος του καλύμματος.

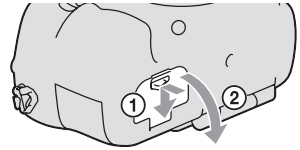

2 Εισάγετε την μπαταρία μέχρι μέσα ενώ πιέζετε τον μοχλό κλειδώματος με την άκρη της μπαταρίας.

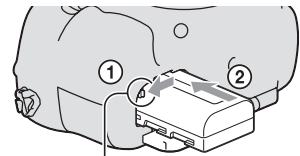

Μοχλός κλειδώματος

3 Κλείστε το κάλυμμα.

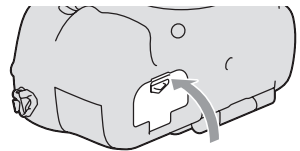

4 Ανοίξτε το κάλυμμα της κάρτας μνήμης μετατοπίζοντάς το.

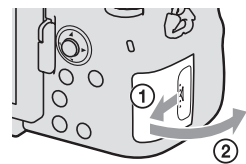

Προετοιμασία της φωτογραφικής μηχανής

Τοποθέτηση της μπαταρίας / κάρτας μνήμης (πωλείται χωριστά)

5 Τοποθετήστε μια κάρτα μνήμης.

- Με την κομμένη γωνία προσανατολισμένη όπως φαίνεται στην εικόνα, εισάγετε την κάρτα μνήμης μέχρι να κάνει κλικ.

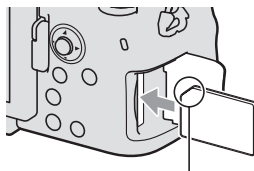

Βεβαιωθείτε ότι η κομμένη γωνία είναι σωστά προσανατολισμένη.

6 Κλείστε το κάλυμμα.

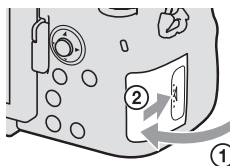

Για να αφαιρέσετε την μπαταρία

Θέστε εκτός λειτουργίας τη φωτογραφική μηχανή και μετατοπίστε τον μοχλό κλειδώματος σύμφωνα με την κατεύθυνση του βέλους. Προσέξτε να μην σας πέσει η μπαταρία.

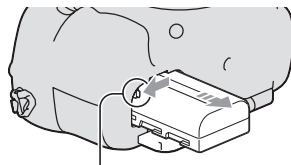

Μοχλός κλειδώματος







Για να αφαιρέσετε την κάρτα μνήμης

Βεβαιωθείτε ότι δεν είναι φωτισμένη η λυχνία προσπέλασης και στη συνέχεια ανοίξτε το κάλυμμα και ωθήστε την κάρτα μνήμης μια φορά προς τα μέσα.

Για να ελέγξετε την εναπομένουσα ενέργεια της μπαταρίας

Η παρεχόμενη μπαταρία είναι μια μπαταρία ιόντων λιθίου η οποία μπορεί να ανταλλάσσει διάφορα δεδομένα σχετικά με τις συνθήκες λειτουργίας με τη φωτογραφική μηχανή σας. Εμφανίζεται ο εναπομένων χρόνος διάρκειας της μπαταρίας, ανάλογα με τις συνθήκες χρήσης της φωτογραφικής μηχανής σας.

Τοποθέτηση της μπαταρίας / κάρτας μνήμης (πωλείται χωριστά)

Στάθμη μπαταρίας						“Μπαταρία εξαντλημένη”
	Υψηλή  Χαμηλή					Δεν μπορείτε να τραβήξετε άλλες φωτογραφίες.

Διαθέσιμες κάρτες μνήμης

Μπορείτε να χρησιμοποιήσετε τους παρακάτω τύπους καρτών μνήμης με αυτή τη φωτογραφική μηχανή. Ωστόσο, δεν είναι εγγυημένη η σωστή λειτουργία όλων των τύπων καρτών μνήμης.

Κάρτα μνήμης που μπορείτε να χρησιμοποιήσετε	Φωτο-γραφίες	Ταινίες	Ονομασία σε αυτό το εγχειρίδιο
Memory Stick PRO Duo	✓	✓ (Mark 2)	Memory Stick PRO Duo
Memory Stick PRO-HG Duo	✓	✓	
Κάρτα μνήμης SD	✓	✓ (Κλάσης 4 ή ταχύτερη)	Κάρτα SD
Κάρτα μνήμης SDHC	✓	✓ (Κλάσης 4 ή ταχύτερη)	
Κάρτα μνήμης SDXC	✓	✓ (Κλάσης 4 ή ταχύτερη)	

- Δεν μπορείτε να χρησιμοποιήσετε MultiMediaCard.

Σημείωση

- Οι εικόνες που εγγράφονται σε κάρτα μνήμης SDXC δεν μπορούν να εισαχθούν ή να αναπαραχθούν σε υπολογιστές ή συσκευές AV που δεν είναι συμβατές με το exFAT. Βεβαιωθείτε ότι η συσκευή είναι συμβατή με το exFAT πριν τη συνδέσετε με τη φωτογραφική μηχανή. Αν συνδέσετε τη φωτογραφική μηχανή με μη συμβατή συσκευή, ίσως εμφανιστεί η προτροπή να διαμορφώσετε την κάρτα. Μη διαμορφώνετε ποτέ την κάρτα σε απάντηση αυτής της προτροπής, γιατί θα διαγραφούν όλα τα δεδομένα που περιέχει η κάρτα (το exFAT είναι το σύστημα αρχείων που χρησιμοποιείται στις κάρτες μνήμης SDXC).

Προσαρμογή ενός φακού

1 Αφαιρέστε το κάλυμμα του σώματος από τη φωτογραφική μηχανή και το οπίσθιο κάλυμμα φακού από το πίσω μέρος του φακού.

- Όταν αλλάζετε το φακό, πραγματοποιήστε γρήγορα την αλλαγή μακριά από μέρη με σκόνη για να αποφύγετε την είσοδο σκόνης στο εσωτερικό της φωτογραφικής μηχανής.
- Όταν πραγματοποιείτε λήψη, αφαιρέστε το πρόσθιο κάλυμμα φακού από το μπροστινό μέρος του φακού.

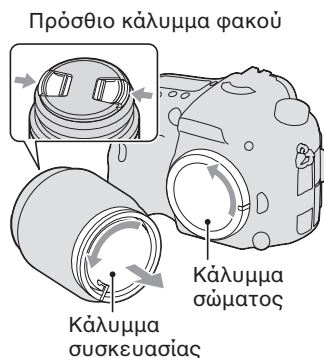

2 Προσαρμόστε το φακό ευθυγραμμίζοντας τις πορτοκαλί ενδείξεις (δείκτες τοποθέτησης) που υπάρχουν στον φακό και στη φωτογραφική μηχανή.

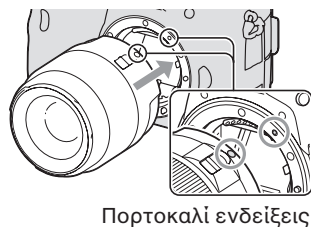

3 Στρέψτε τον φακό δεξιόστροφα μέχρι να κάνει κλικ και να κλειδώσει στη θέση του.

- Φροντίστε να τοποθετήσετε ίσια το φακό.

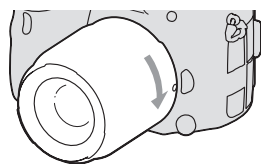

Σημειώσεις

- Όταν προσαρμόζετε ένα φακό, μην πιέζετε το πλήκτρο απελευθέρωσης του φακού.
- Μην χρησιμοποιείτε δύναμη όταν προσαρμόζετε ένα φακό.
- Οι φακοί E-mount δεν είναι συμβατοί με αυτή τη φωτογραφική μηχανή.
- Όταν χρησιμοποιείτε ένα φακό ο οποίος διαθέτει μια υποδοχή τριπόδου, προσαρμόστε το φακό στο τρίποδο χρησιμοποιώντας την παρεχόμενη υποδοχή τριπόδου για να ισορροπήσετε το βάρος του φακού.
- Όταν μεταφέρετε τη φωτογραφική μηχανή ενώ είναι προσαρμοσμένος σε αυτή ο φακός, φροντίστε να κρατάτε σταθερά τόσο τη φωτογραφική μηχανή, όσο και το φακό.

- Μην πιάνετε κανένα μέρος του φακού που προεξέχει όταν πραγματοποιείτε εστίαση ή ζουμ.

Αφαίρεση του φακού

1 Πιέστε το πλήκτρο απελευθέρωσης του φακού μέχρι το τέρμα της διαδρομής του και στρέψτε τον φακό αριστερόστροφα μέχρι να σταματήσει.

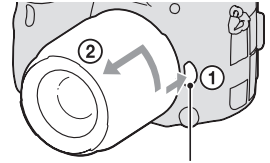

Πλήκτρο απελευθέρωσης φακού

2 Τοποθετήστε ξανά τα καλύμματα στο μπροστινό και πίσω μέρος του φακού και το κάλυμμα σώματος στη φωτογραφική μηχανή.

- Πριν προσαρμόσετε τα καλύμματα, αφαιρέστε από αυτά τη σκόνη.

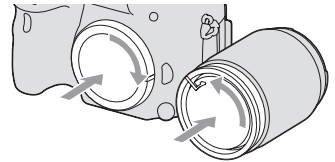

Για να προσαρμόσετε μια καλύπτρα φακού

Συστήνεται να χρησιμοποιείτε μια καλύπτρα φακού για να περιορίσετε τις λάμπσεις και να εξασφαλίσετε την καλύτερη δυνατή ποιότητα εικόνας.

Προσαρμόστε την καλύπτρα στην υποδοχή στην άκρη του φακού και περιστρέψτε τη δεξιόστροφα μέχρι να κάνει κλικ.

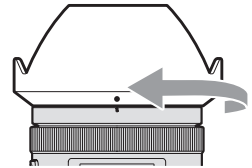

Σημειώσεις

- Προσαρμόστε σωστά την καλύπτρα φακού. Διαφορετικά, η καλύπτρα μπορεί να παρεμποδίζει την κανονική λειτουργία, ή να εμφανίζεται στις εικόνες σας.
- Όταν η καλύπτρα φακού είναι σωστά προσαρμοσμένη στο φακό DT 16-50 mm F 2.8 SAM, οι κόκκινη βούλα που υπάρχει στο φακό ευθυγραμμίζεται με την κόκκινη βούλα της καλύπτρας.
- Δεν περιλαμβάνεται καλύπτρα φακού με το φακό DT 18-55 mm F 3.5-5.6 SAM. Μπορείτε να χρησιμοποιήσετε μια καλύπτρα φακού ALC-SH108 (πωλείται χωριστά).
- Όταν χρησιμοποιείτε το φλας, αφαιρέστε την καλύπτρα για να μην παρεμποδίζεται το φως του φλας.

- Κατά την αποθήκευση, γυρίστε ανάποδα την καλύπτρα φακού και τοποθετήστε τη στο φακό ανάποδα.

Σημείωση σχετικά με την αλλαγή του φακού

Όταν αλλάζετε το φακό, αν εισχωρήσουν σκόνη ή σκουπιδάκια μέσα στη φωτογραφική μηχανή και παραμείνουν στην επιφάνεια του αισθητήρα εικόνας (της διάταξης που λειτουργεί ως φιλμ), ενδέχεται να εμφανίζονται στην εικόνα, ανάλογα με το περιβάλλον λήψης.

Η φωτογραφική μηχανή είναι εξοπλισμένη με μια λειτουργία προστασίας από τη σκόνη για να αποτρέψει την παραμονή σκόνης πάνω στον αισθητήρα εικόνας. Ωστόσο, πραγματοποιήστε γρήγορα την αλλαγή του φακού, σε ένα σημείο χωρίς πολλή σκόνη όταν προσαρμόζετε/αφαιρείτε ένα φακό.

Ενεργοποίηση της φωτογραφικής μηχανής και ρύθμιση του ρολογιού

Όταν θέσετε τη φωτογραφική μηχανή σε λειτουργία για πρώτη φορά, εμφανίζεται η οθόνη ρύθμισης ημερομηνίας/ώρας.

1 Τοποθετήστε το διακόπτη POWER στη θέση ON για να θέσετε σε λειτουργία τη φωτογραφική μηχανή.
Εμφανίζεται η οθόνη ρύθμισης ημερομηνίας και ώρας.

- Για να θέσετε τη φωτογραφική μηχανή εκτός λειτουργίας, τοποθετήστε τον στο OFF.

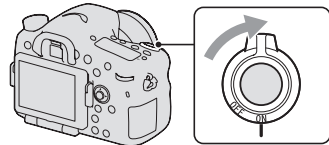

2 Επιβεβαιώστε ότι έχει επιλεγεί το [Enter] στην οθόνη LCD και στη συνέχεια πιέστε το κέντρο του πολλαπλού επιλογέα.

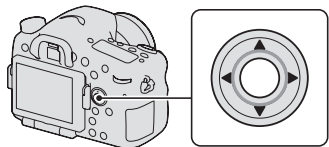

3 Επιλέξτε την περιοχή σας με τα ◀/▶ στον πολλαπλό επιλογέα και στη συνέχεια πιέστε το κέντρο του πολλαπλού επιλογέα.

4 Επιλέξτε κάθε στοιχείο με τα ◀/▶ και εισάγετε τις αριθμητικές τιμές με τα ▲/▼.

[Θερινή Ώρα:] (Daylight Svg.): Ενεργοποιεί ή απενεργοποιεί τη ρύθμιση θερινής ώρας.

[Μορφή Ημερομηνίας] (Date Format):

Επιλέγει τη μορφή εμφάνισης της ημερομηνίας.

- Τα μεσάνυχτα υποδεικνύονται ως 12:00 AM και το μεσημέρι ως 12:00 PM.

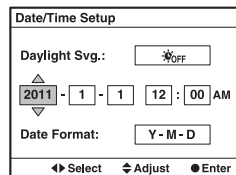
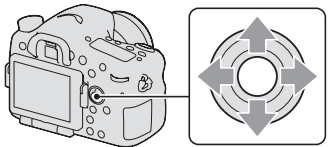

Προετοιμασία της φωτογραφικής μηχανής

Ενεργοποίηση της φωτογραφικής μηχανής και ρύθμιση του ρολογιού

5 Επαναλάβετε το βήμα 4 για να ρυθμίσετε και τα άλλα στοιχεία και στη συνέχεια πιέστε το κέντρο του πολλαπλού επιλογέα.

6 Επιβεβαιώστε ότι είναι επιλεγμένο το [Enter] και στη συνέχεια πιέστε το κέντρο του πολλαπλού επιλογέα.

Για να ακυρώσετε τη ρύθμιση ημερομηνίας/ώρας

Πιέστε το πλήκτρο MENU.

Για να ρυθμίσετε ξανά την ημερομηνία/ώρα

Όταν θέτετε σε λειτουργία τη φωτογραφική μηχανή για πρώτη φορά, εμφανίζεται αυτόματα η οθόνη ρύθμισης ημερομηνίας/ώρας. Την επόμενη φορά, ρυθμίστε την ημερομηνία και την ώρα από το μενού.

**Πλήκτρο MENU → 1 → [Ρύθμιση Ημερομηνίας/Ωρας]
(Date/Time Setup)**

Για να ρυθμίσετε ξανά την περιοχή

Μπορείτε να ρυθμίσετε την περιοχή που χρησιμοποιείτε τη φωτογραφική μηχανή. Αυτό σας επιτρέπει να επιλέξετε την περιοχή όταν χρησιμοποιείτε τη φωτογραφική μηχανή στο εξωτερικό.

Πλήκτρο MENU → 1 → [Ρύθμιση Περιοχής] (Area Setting)

Διατήρηση της ρύθμισης ημερομηνίας και ώρας

Αυτή η φωτογραφική μηχανή έχει μια εσωτερική επαναφορτιζόμενη μπαταρία για τη διατήρηση της ημερομηνίας και της ώρας και άλλων ρυθμίσεων, ανεξάρτητα από το αν είναι ενεργοποιημένη ή απενεργοποιημένη ή αν είναι εγκατεστημένη ή όχι η μπαταρία (σελίδα 214).

Πριν τη λήψη

Ρύθμιση του σκοπεύτρου ως προς την οπτική οξύτητα (ρύθμιση διοπτρίας)

Προσαρμόστε το ρυθμιστή διοπτρίας ανάλογα με την όρασή σας μέχρι η εικόνα να εμφανιστεί καθαρά στο σκόπευτρο.

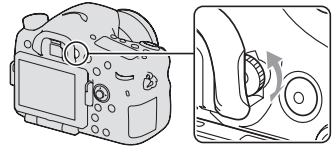

Σημείωση

- Το προσάρτημα ρύθμισης της διοπτρίας (πωλείται χωριστά) δεν μπορεί να χρησιμοποιηθεί με αυτή τη φωτογραφική μηχανή.

Σωστό κράτημα της φωτογραφικής μηχανής

Σταθεροποιήστε το επάνω μέρος του σώματός σας και λάβετε μια στάση που εμποδίζει τη φωτογραφική μηχανή να κινηθεί.

Στη λειτουργία οθόνης LCD



Στη λειτουργία σκοπεύτρου



Στη λειτουργία σκοπεύτρου (κατακόρυφη θέση)



Υπόδειξη ①

Το ένα χέρι κρατάει τη λαβή της φωτογραφικής μηχανής και το άλλο χέρι υποστηρίζει το φακό.

Υπόδειξη ②

Λάβετε μια σταθερή στάση με το άνοιγμα των ποδιών σας να είναι όσο το άνοιγμα των ώμων.

Υπόδειξη ③

Σφίξτε ελαφρά τους αγκώνες επάνω στο σώμα σας.

Όταν πραγματοποιείτε λήψη από γονατιστή θέση, σταθεροποιήστε το επάνω μέρος του σώματός σας τοποθετώντας τον αγκώνα σας πάνω στο γόνατό σας.

Λήψη φωτογραφιών

Η λειτουργία “AUTO” σας επιτρέπει να πραγματοποιήσετε εύκολα λήψη οποιουδήποτε θέματος, κάτω από οποιεσδήποτε συνθήκες διότι η φωτογραφική μηχανή επιλέγει τις κατάλληλες ρυθμίσεις ανάλογα με την περίπτωση.

1 Τοποθετήστε τον επιλογέα θέσης λειτουργίας στη θέση **AUTO**.

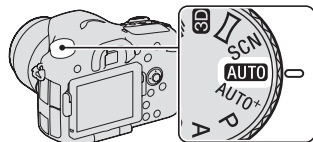

2 Κρατήστε τη φωτογραφική μηχανή και κοιτάξτε μέσα από την οθόνη LCD ή το σκόπευτρο.

3 Τοποθετήστε το θέμα που επιθυμείτε μέσα στην περιοχή αυτόματης εστίασης.

- Αν αναβοσβήνει η ένδειξη (👉📷) (Προειδοποίηση κουνήματος φωτογραφικής μηχανής), τραβήξτε προσεκτικά τη φωτογραφία κρατώντας σταθερά τη φωτογραφική μηχανή, ή χρησιμοποιείστε ένα τρίποδο.

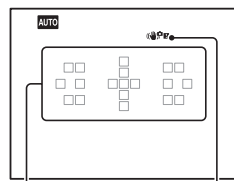

Ένδειξη (👉📷)
(Προειδοποίηση κουνήματος φωτογραφικής μηχανής)

Περιοχή αυτόματης εστίασης (AF)

4 Αν χρησιμοποιείτε ένα φακό ζουμ, στρέψτε το δακτύλιο ζουμ και στη συνέχεια αποφασίστε ποιο θα είναι το πλάνο σας.

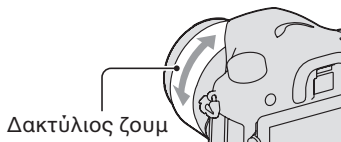

5 Πιέστε το κλείστρο μέχρι τη μέση για να εστιάσετε.

Όταν επιβεβαιωθεί η εστίαση, φωτίζεται η ένδειξη ● ή ● (Ένδειξη εστίασης) (σελίδα 118).

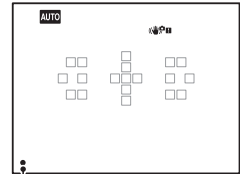
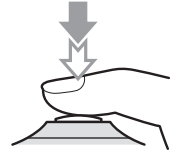

Ένδειξη εστίασης

6 Πιέστε το κλείστρο μέχρι κάτω για να τραβήξετε τη φωτογραφία.

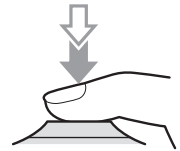

Λήψη ταινιών

1 Πιέστε το πλήκτρο **MOVIE** για να αρχίσετε την εγγραφή.

- Η εγγραφή ταινιών μπορεί να αρχίσει από οποιαδήποτε λειτουργία έκθεσης.
- Η ταχύτητα κλείστρου και το διάφραγμα ρυθμίζονται αυτόματα. Αν θέλετε να επιλέξετε μια συγκεκριμένη τιμή, τοποθετήστε τον επιλογέα θέσης λειτουργίας στη θέση **M** (Ταινία) (σελίδα 112).
- Η φωτογραφική μηχανή εξακολουθεί να ρυθμίζει την εστίαση όταν είναι σε λειτουργία αυτόματης εστίασης.

Πλήκτρο **MOVIE**

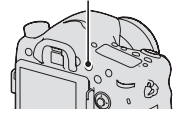

2 Πιέστε ξανά το πλήκτρο **MOVIE** για να σταματήσετε την εγγραφή.

Σημειώσεις

- Ενδέχεται να εγγραφεί ο ήχος λειτουργίας της φωτογραφικής μηχανής και του φακού κατά τη διάρκεια της εγγραφής μιας ταινίας. Μπορείτε να απενεργοποιήσετε την εγγραφή ήχου ρυθμίζοντας το [Εγγραφή Ήχου] (Audio Recording) στη θέση [Off] (σελίδα 115).
- Ο χρόνος συνεχούς εγγραφής μιας ταινίας μπορεί να είναι μικρότερος, ανάλογα με τη θερμοκρασία του περιβάλλοντος ή την κατάσταση της φωτογραφικής μηχανής. Δείτε το "Σημειώσεις σχετικά με τη συνεχή εγγραφή ταινιών".
- Όταν εμφανιστεί η ένδειξη [L], η θερμοκρασία της φωτογραφικής μηχανής είναι πολύ υψηλή. Θέστε τη φωτογραφική μηχανή εκτός λειτουργίας και περιμένετε μέχρι να μειωθεί η θερμοκρασία της φωτογραφικής μηχανής (σελίδα 213).

Αναπαραγωγή εικόνων

1 Πιέστε το πλήκτρο .

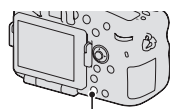

Πλήκτρο 

2 Πλήκτρο MENU →  1 → [Λειτουργία Προβολής] (View Mode) → Επιλογή της επιθυμητής λειτουργίας

- Για την αναπαραγωγή φωτογραφιών, επιλέξτε το [Προβολή Φακέλου (Φωτογραφίες)] (Folder View (Still)) και για αναπαραγωγή ταινιών, επιλέξτε το [Προβολή Φακέλου (MP4)] (Folder View (MP4)) ή [Προβολή AVCHD] (AVCHD View), ανάλογα με τον τύπο του αρχείου.

3 Επιλέξτε μια εικόνα με τα   του πολλαπλού επιλογέα.

- Για αναπαραγωγή μιας ταινίας, πιέστε το κέντρο του πολλαπλού επιλογέα.

Κατά τη διάρκεια της αναπαραγωγής μιας ταινίας	Χειρισμός πολλαπλού επιλογέα / πρόσθιου ή οπίσθιου επιλογέα ελέγχου
Παύση/συνέχιση	●
Γρήγορη κίνηση εμπρός	▶
Γρήγορη κίνηση πίσω	◀
Αργή κίνηση εμπρός	Περιστρέψτε τον πρόσθιο ή οπίσθιο επιλογέα ελέγχου προς τα δεξιά κατά τη διάρκεια της παύσης.
Αργή κίνηση πίσω	Περιστρέψτε τον πρόσθιο ή οπίσθιο επιλογέα ελέγχου προς τα αριστερά κατά τη διάρκεια της παύσης. • Η ταινία αναπαράγεται καρέ-καρέ.
Ρύθμιση έντασης ήχου	▼ → ▲/▼
Εμφάνιση πληροφοριών	▲

Σημείωση

- Οι ταινίες που έχουν εγγραφεί με άλλες συσκευές ενδέχεται να μην αναπαράγονται από αυτή τη φωτογραφική μηχανή.

Διαγραφή εικόνων (Delete)

Από τη στιγμή που θα διαγράψετε μια εικόνα, δεν μπορείτε να την επαναφέρετε. Ελέγξτε πρώτα αν θέλετε να διαγράψετε την εικόνα ή όχι.

Σημείωση

- Οι προστατευμένες εικόνες δεν μπορούν να διαγραφούν.

Διαγραφή της εικόνας που εμφανίζεται

1 Εμφανίστε την εικόνα που θέλετε να διαγράψετε και πιέστε το πλήκτρο .

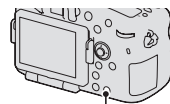

Πλήκτρο 

2 Επιλέξτε το [Διαγραφή] (Delete) με το **▲** του πολλαπλού επιλογέα και στη συνέχεια πιέστε το κέντρο του πολλαπλού επιλογέα.

Ρύθμιση της γωνίας της οθόνης LCD

Μπορείτε να ρυθμίσετε τη γωνία της οθόνης LCD ώστε να σας εξυπηρετεί σε διάφορες συνθήκες λήψης.

- Τοποθετήστε το δάχτυλό σας στο επάνω αριστερό μέρος της οθόνης LCD και τραβήξτε τη προς το μέρος σας.
- Η οθόνη LCD μπορεί να πάρει κλίση 150 μοιρών προς τα πάνω και 180 μοιρών προς τα κάτω.
- Η οθόνη LCD μπορεί να περιστραφεί 180 μοίρες προς τα δεξιά και 90 μοίρες προς τα αριστερά.
- Όταν η οθόνη LCD δεν χρησιμοποιείται, συστήνεται να την κλείνετε με την πλευρά της οθόνης να κοιτάζει προς τη φωτογραφική μηχανή.

Σημείωση

- Όταν η οθόνη LCD είναι ανοιχτή, ο αισθητήρας ματιού ενδέχεται να μην μπορεί να λειτουργήσει σε καταστάσεις που πραγματοποιείται λήψη από χαμηλή θέση. Αν κοιτάξετε μέσα στο σκόπευτρο και η οθόνη δεν ενεργοποιηθεί αυτόματα, πιέστε το πλήκτρο FINDER/LCD.

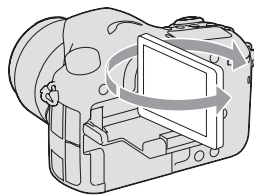
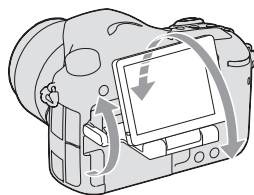
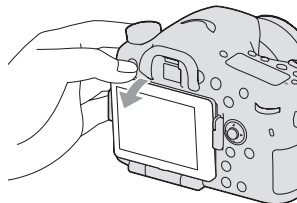

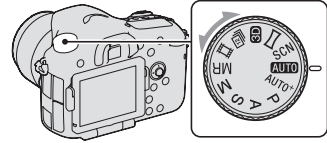

Λήψη με τις διάφορες λειτουργίες λήψης

Τοποθετήστε τον επιλογέα θέσης λειτουργίας στην κατάλληλη θέση.



Η φωτογραφική μηχανή διαθέτει τις παρακάτω λειτουργίες λήψης:

AUTO (AUTO) (36, 96)	Σας επιτρέπει να πραγματοποιήσετε εύκολα λήψη οποιουδήποτε θέματος, κάτω από οποιεσδήποτε συνθήκες διότι η φωτογραφική μηχανή επιλέγει τις κατάλληλες ρυθμίσεις ανάλογα με την περίπτωση.
AUTO+ (Auto+) (43, 96)	Η φωτογραφική μηχανή αναγνωρίζει και αξιολογεί τις συνθήκες λήψης και επιλέγονται αυτόματα οι κατάλληλες ρυθμίσεις. Η φωτογραφική μηχανή αποθηκεύει μια κατάλληλη εικόνα συνδυάζοντας ή διαχωρίζοντας εικόνες, ανάλογα με την περίπτωση.
SCN (Επιλογή Σκηνικού) (44, 97)	Η επιλογή της κατάλληλης λειτουργίας ανάλογα με το θέμα ή τις συνθήκες λήψης σας επιτρέπει να τραβήξετε φωτογραφίες με ρυθμίσεις πιο κατάλληλες για το θέμα σας.
 (Sweep Panorama) (45, 99)	Επιτρέπει τη λήψη πανοραμικών εικόνων.
3D (3D Sweep Panorama) (45, 99)	Επιτρέπει τη λήψη πανοραμικών εικόνων 3D για αναπαραγωγή σε μια TV συμβατή με 3D.
 (Cont. Priority AE) (46, 101)	Η φωτογραφική μηχανή πραγματοποιεί συνεχώς λήψη όσο είναι πιεσμένο το κλείστρο. Η φωτογραφική μηχανή καταγράφει συνεχώς εικόνες με μέγιστο ρυθμό περίπου 12 εικόνες το δευτερόλεπτο.
 (Ταινία) (38, 111)	Σας επιτρέπει να πραγματοποιήσετε λήψη ταινιών ρυθμίζοντας χειροκίνητα την έκθεση (ταχύτητα κλείστρου και τιμή διαφράγματος).
P (Αυτόματο Πρόγραμμα) (102)	Σας επιτρέπει να πραγματοποιήσετε λήψη με αυτόματη ρύθμιση της έκθεσης (ταχύτητα κλείστρου και τιμή διαφράγματος). Οι άλλες ρυθμίσεις μπορούν να πραγματοποιηθούν χειροκίνητα.
A (Προτεραιότητα Διαφράγματος) (103)	Σας επιτρέπει να πραγματοποιήσετε λήψη αφού ρυθμίσετε χειροκίνητα το διάφραγμα χρησιμοποιώντας τον πρόσθιο ή οπίσθιο επιλογέα ελέγχου.
S (Προτεραιότητα Ταχύτητας Κλείστρου) (105)	Σας επιτρέπει να πραγματοποιήσετε λήψη αφού ρυθμίσετε χειροκίνητα την ταχύτητα χρησιμοποιώντας τον πρόσθιο ή οπίσθιο επιλογέα ελέγχου.

M (Χειροκίνητη Έκθεση) (107)	Σας επιτρέπει να πραγματοποιήσετε λήψη αφού ρυθμίσετε χειροκίνητα την έκθεση (ταχύτητα κλείστρου και τιμή διαφράγματος) χρησιμοποιώντας τον πρόσθιο ή οπίσθιο επιλογέα ελέγχου.
MR (Ανάκληση Μνήμης) (185)	Ανακαλεί τις ρυθμίσεις που έχουν καταχωρηθεί στο [Memory] (Μνήμη) του μενού Λήψης Φωτογραφιών

AUTO⁺

1 Τοποθετήστε τον επιλογέα θέσης λειτουργίας στη θέση AUTO⁺ (Auto+)

2 Στρέψτε τη φωτογραφική μηχανή προς το θέμα.

Όταν η φωτογραφική μηχανή αναγνωρίσει και πραγματοποιήσει ρυθμίσεις για τις συνθήκες λήψης, εμφανίζονται οι ακόλουθες πληροφορίες: ένδειξη αναγνώρισης σκηνικού λήψης, κατάλληλη λειτουργία λήψης, αριθμός εικόνων που θα ληφθούν.

Ένδειξη αναγνώρισης σκηνικού λήψης

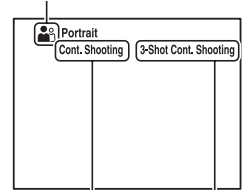

Λειτουργία λήψης

Αριθμός εικόνων που θα ληφθούν

3 Ρυθμίστε την εστίαση και τραβήξτε τη φωτογραφία.

Σκηνικά λήψης που αναγνωρίζονται από τη φωτογραφική μηχανή

(Νυχτερινή Σκηνή)	(Λήψη με το Χέρι στο Ημίφως)	(Τοπίο)
(Πορτρέτο με Οπίσθιο Φωτισμό)	(Πορτρέτο)	(Νυχτερινή Λήψη με Τρίποδο)
(Οπίσθιος Φωτισμός)	(Μακρο)	(Νυχτερινό Πορτρέτο)
(Προβολέας)	(Χαμηλή Φωτεινότητα)	(Μωρό)

Λειτουργία λήψης

Cont. Shooting (154)	Slow Sync. (135)	Auto HDR (142)
Daylight Sync.	Slow Shutter	Hand-held Twilight (44, 97)

Λήψη φωτογραφιών ανάλογα με το θέμα σας

Λήψη με τις διάφορες λειτουργίες λήψης

SCN Επιλογή Σκηνικού









1 Τοποθετήστε τον επιλογέα θέσης λειτουργίας στη θέση SCN (Επιλογή Σκηνικού).

2 Πιέστε το κέντρο του πολλαπλού επιλογέα.

3 Επιλέξτε την επιθυμητή λειτουργία με τα ▲/▼ και στη συνέχεια πιέστε το κέντρο του πολλαπλού επιλογέα.

- Για να αλλάξετε το σκηνικό, πιέστε το πλήκτρο Fn και στη συνέχεια επιλέξτε ένα άλλο σκηνικό.

4 Ρυθμίστε την εστίαση και τραβήξτε τη φωτογραφία.

 (Πορτρέτο)	Θολώνει το φόντο και αναδεικνύει το θέμα. Αναπαράγει τους χρωματικούς τόνους του δέρματος με απαλό τρόπο.
 (Δράση στα Σπορ)	Πραγματοποιεί λήψη κινούμενων αντικειμένων με μεγάλη ταχύτητα κλείστρου ώστε το θέμα να φαίνεται ακίνητο. Η φωτογραφική μηχανή τραβάει συνέχεια φωτογραφίες όσο είναι πιεσμένο το κλείστρο.
 (Μάκρο)	Πραγματοποιεί λήψη αντικειμένων από κοντινή απόσταση, όπως για παράδειγμα λουλούδια ή τρόφιμα.
 (Τοπίο)	Πραγματοποιεί λήψη ολόκληρου του οπτικού πεδίου καθαρά εστιασμένου και με ζωντανά χρώματα.
 (Ηλιοβασιλέμα)	Πραγματοποιεί λήψη των ωραίων κόκκινων αποχρώσεων της ανατολής ή του ηλιοβασιλέματος.
 (Νυχτερινή Σκηνή)	Πραγματοποιεί λήψη νυχτερινών σκηνών από απόσταση, χωρίς να χάνεται η σκοτεινή ατμόσφαιρα του περιβάλλοντος.
 (Λήψη με το Χέρι στο Ημίφως)	Πραγματοποιεί λήψη νυχτερινών σκηνών με λιγότερα παράσιτα και θόλωμα χωρίς τη χρήση τριπόδου. Λαμβάνεται μια ριπή φωτογραφιών και εφαρμόζεται επεξεργασία εικόνας για να μειωθεί το θόλωμα του θέματος, το κούνημα της φωτογραφικής μηχανής και τα παράσιτα.
 (Νυχτερινό Πορτρέτο)	Πραγματοποιεί λήψη πορτρέτων σε νυχτερινό φόντο.

 Sweep Panorama /  3D Sweep Panorama

1 Τοποθετήστε τον επιλογέα θέσης λειτουργίας στη θέση  (Sweep Panorama) /  (3D Sweep Panorama).

2 Πιέστε το κέντρο του πολλαπλού επιλογέα.

3 Στρέψτε τη φωτογραφική μηχανή προς το άκρο του θέματος και στη συνέχεια πιέστε το κλείστρο μέχρι τη μέση για να ρυθμίσετε την εστίαση.

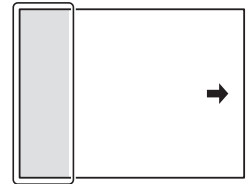

Αυτό το τμήμα δεν θα ληφθεί

4 Πιέστε το κλείστρο μέχρι το τέρμα.

5 Μετακινήστε τη φωτογραφική μηχανή οριζόντια ή κατακόρυφα μέχρι το τέλος, ακολουθώντας τις οδηγίες στην οθόνη.

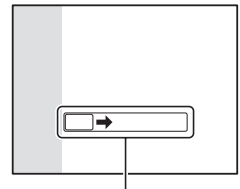

Μπάρα καθοδήγησης

Λήψη φωτογραφιών ανάλογα με το θέμα σας

Λήψη με τις διάφορες λειτουργίες λήψης

Continuous Advance Priority AE

1 Τοποθετήστε τον επιλογέα θέσης λειτουργίας στη θέση  (Cont. Priority AE).

2 Ρυθμίστε την εστίαση και τραβήξτε τη φωτογραφία.

- Η φωτογραφική μηχανή πραγματοποιεί συνεχώς λήψη φωτογραφιών όσο είναι πιεσμένο το κλείστρο μέχρι το τέρμα.
- Η φωτογραφική μηχανή καταγράφει συνεχώς εικόνες με μέγιστη ταχύτητα περίπου 12 εικόνες το δευτερόλεπτο..

Χρήση του φλας

Σε ένα χώρο με χαμηλό φωτισμό, η χρήση του φλας σας επιτρέπει να τραβήξετε μια φωτεινή φωτογραφία και επίσης βοηθάει στο να αποτραπεί το κούνημα της φωτογραφικής μηχανής. Όταν πραγματοποιείτε λήψη ενάντια στον ήλιο, μπορείτε να χρησιμοποιήσετε το φλας για να τραβήξετε μια φωτεινή εικόνα ενός θέματος που φωτίζεται από πίσω.

1 Πλήκτρο Fn → ⚡ (Λειτουργία φλας) → Επιλέξτε την επιθυμητή ρύθμιση

- Για περισσότερες πληροφορίες σχετικά με τις διαθέσιμες λειτουργίες φλας για κάθε λειτουργία λήψης, δείτε στη σελίδα 83.

2 Πιέστε το πλήκτρο ⚡.

Το φλας ανοίγει.

- Στη λειτουργία AUTO, AUTO+, ή στη λειτουργία Επιλογής Σκηνικού, το φλας ανοίγει αυτόματα αν η ένταση του φωτός δεν είναι ικανοποιητική, ή αν το θέμα φωτίζεται από πίσω. Το ενσωματωμένο φλας δεν ανοίγει ακόμα και αν πιέσετε το πλήκτρο ⚡.





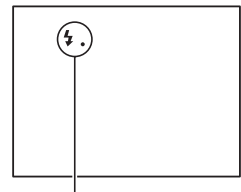

3 Μόλις ολοκληρωθεί η φόρτιση του φλας, τραβήξτε τη φωτογραφία.

⚡ Αναβοσβήνει: Το φλας φορτίζεται. Όσο αναβοσβήνει η ένδειξη, δεν μπορείτε να απελευθερώσετε το κλείστρο.

⚡ Φωτισμένη: Το φλας έχει φορτιστεί και είναι έτοιμο για λήψη.



Ένδειξη ⚡ (Φόρτισης φλας)

 (Χωρίς Φλας)	Δε φωτοβολεί ακόμα και αν ανοίξει το ενσωματωμένο φλας. <ul style="list-style-type: none">• Δεν μπορείτε να επιλέξετε αυτό το στοιχείο όταν ο επιλογέας θέσης λειτουργίας είναι στη θέση P, A, S, ή M. Ωστόσο, το φλας δεν θα φωτοβολήσει αν δεν είναι ανοιγμένο.
 (Αυτόματο Φλας)	Φωτοβολεί αν είναι σκοτεινά ή ενάντια στο φως.
 (Φλας Γεμίματος)	Φωτοβολεί κάθε φορά που πιέζετε το κλείστρο.
 (Οπίσθιος Συγχρονισμός)	Φωτοβολεί ακριβώς πριν την ολοκλήρωση της έκθεσης κάθε φορά που πιέζετε το κλείστρο.
 (Ασύρματο)	Ενεργοποιεί ένα εξωτερικό φλας (πωλείται χωριστά) το οποίο βρίσκεται εκτός της φωτογραφικής μηχανής και μακριά από αυτή (Λήψη με ασύρματο φλας).

Ρύθμιση της φωτεινότητας της εικόνας

Η έκθεση επιτυγχάνεται αυτόματα (Αυτόματη έκθεση), εκτός από την περίπτωση της λειτουργίας έκθεσης M.

Με βάση την έκθεση που επιτυγχάνεται με την αυτόματη έκθεση, μπορείτε να πραγματοποιήσετε αντιστάθμιση της έκθεσης. Μπορείτε να κάνετε ολόκληρη την εικόνα φωτεινότερη μετατοπίζοντας την έκθεση προς την πλευρά του +. Ολόκληρη η εικόνα γίνεται σκοτεινότερη μετατοπίζοντας την έκθεση προς την πλευρά του - (Αντιστάθμιση έκθεσης).

1 Πιέστε το πλήκτρο .

Πλήκτρο .

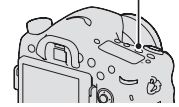

2 Ρυθμίστε την έκθεση με τα / του πολλαπλού επιλογέα.

Προς το + (υπερέκθεση): Η εικόνα γίνεται πιο φωτεινή.

Προς το - (υποέκθεση): Η εικόνα γίνεται πιο σκοτεινή.

- Στη λειτουργία σκοπεύτρου, επιβεβαιώστε την έκθεση χρησιμοποιώντας την κλίμακα EV.

Οθόνη LCD

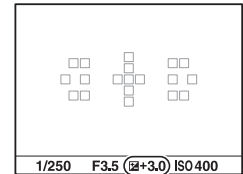

Αντισταθμισμένη έκθεση

Σκόπευτρο



Κανονική έκθεση

3 Ρυθμίστε την εστίαση και τραβήξτε τη φωτογραφία.

Τεχνικές λήψης

- Ρυθμίστε το βαθμό αντιστάθμισης ελέγχοντας την εικόνα που καταγράφεται.
- Χρησιμοποιώντας τη λήψη Bracket, μπορείτε να πραγματοποιήσετε λήψη πολλαπλών φωτογραφιών με μεταβολή της έκθεσης προς το συν ή προς το πλην (σελίδα 155).

Σημείωση

- Το στοιχείο αυτό δεν μπορεί να επιλεγεί όταν η λειτουργία έκθεσης είναι ρυθμισμένη στη θέση ΑΥΤΟ, ΑΥΤΟ+ ή Επιλογή Σκηνικού.

Αντιστάθμιση της έκθεσης με τον πρόσθιο ή οπίσθιο επιλογέα ελέγχου

Πλήκτρο MENU → ⚙ 4 → [Dial exp.comp] → Επιλογή της επιθυμητής ρύθμισης

Σημείωση

- Αν αντιστοιχήσετε τη λειτουργία αντιστάθμισης έκθεσης στον πρόσθιο ή οπίσθιο επιλογέα ελέγχου, η αρχικά αντιστοιχισμένη λειτουργία μπορεί να πραγματοποιηθεί με τον άλλο επιλογέα ελέγχου.



☺ / 📷 Επιλογή της λειτουργίας οδήγησης

Μπορείτε να χρησιμοποιήσετε την κατάλληλη λειτουργία οδήγησης ανάλογα με το σκοπό σας, όπως λήψη μιας μεμονωμένης φωτογραφίας, συνεχόμενη λήψη φωτογραφιών, ή λήψη bracket.

Πλήκτρο ☺ / 📷 → Επιλογή της επιθυμητής λειτουργίας

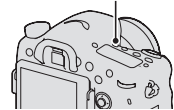
Πλήκτρο ☺ / 📷



<input type="checkbox"/> (Single Shooting) (154)	Αυτή είναι η κανονική λειτουργία λήψης.
 (Cont. Shooting) (154)	Η φωτογραφική μηχανή πραγματοποιεί συνεχόμενη λήψη εικόνων.
☺ (Χρονοδιακόπτης) (155)	Ο χρονοδιακόπτης των 10 δευτερολέπτων είναι χρήσιμος όταν ο φωτογράφος θέλει να εμφανίζεται στη φωτογραφία και ο χρονοδιακόπτης 2 δευτερολέπτων είναι χρήσιμος για τον περιορισμό του κουνήματος της φωτογραφικής μηχανής.
BRK C (Bracket: Cont.) (155)	Μπορείτε να πραγματοποιήσετε λήψη του καθορισμένου αριθμού εικόνων, κάθε μια με διαφορετικό βαθμό έκθεσης.
BRK S (Single Bracket) (155)	Μπορείτε να πραγματοποιήσετε λήψη του καθορισμένου αριθμού εικόνων μια-μια, όπου κάθε μια έχει διαφορετικό βαθμό έκθεσης.
BRK WB (WB bracket) (157)	Με βάση την επιλεγμένη ισορροπία του λευκού και τη θερμοκρασία χρώματος / το φίλτρο χρώματος, καταγράφονται 3 εικόνες με μεταβολή της ισορροπίας του λευκού.
BRK DRO DRO (DRO Bracket) (158)	Μπορείτε να πραγματοποιήσετε λήψη 3 εικόνων με μεταβολή της τιμής του D-Range Optimizer.
 (Remote Cdr.) (158)	Μπορείτε να πραγματοποιήσετε λήψη με τα πλήκτρα SHUTTER (κλείστρο) και 2 SEC (το κλείστρο απελευθερώνεται μετά από 2 δευτερόλεπτα) του Ασύρματου Τηλεχειριστηρίου RMT-DSLR1 (πωλείται χωριστά).

Αλλαγή της οθόνης πληροφοριών εγγραφής (DISP)

Κάθε φορά που πιέζετε το DISP, η οθόνη πληροφοριών εγγραφής αλλάζει ως εξής. Μπορείτε να αλλάξετε την οθόνη του σκοπευτήρου χωριστά από την οθόνη LCD.

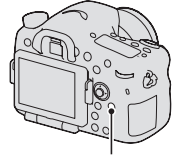

Πλήκτρο DISP

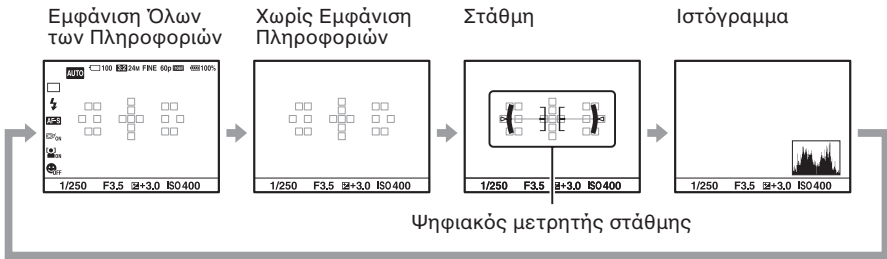

Ρύθμιση του μεγέθους της εικόνας

Μέγεθος Εικόνας

Πλήκτρο MENU →  1 → [Μέγεθος Εικόνας] (Image Size) → Επιλογή του επιθυμητού μεγέθους

[Αναλογία διαστάσεων]: [3:2]

Μέγεθος εικόνας		Κατευθυντήριες γραμμές χρήσης
L: 24 M	6000 x 4000 πίξελ	Για λήψη με τη μεγαλύτερη ποιότητα εικόνας
M: 12 M	4240 x 2832 πίξελ	Για εκτυπώσεις μέχρι μέγεθος A3+
S: 6.0 M	3008 x 2000 πίξελ	Για εκτυπώσεις μέχρι μέγεθος A5

[Αναλογία διαστάσεων]: [16:9]

Μέγεθος εικόνας		Κατευθυντήριες γραμμές χρήσης
L: 20 M	6000 x 3376 πίξελ	Για προβολή σε μια τηλεόραση υψηλής ευκρίνειας
M: 10 M	4240 x 2400 πίξελ	
S: 5.1 M	3008 x 1688 πίξελ	

Σημείωση

- Όταν επιλέξετε ένα αρχείο RAW με το [Ποιότητα], το μέγεθος εικόνας ενός αρχείου RAW αντιστοιχεί με το L. Το μέγεθος αυτό δεν εμφανίζεται στην οθόνη.

Πανόραμα: Μέγεθος

Μπορείτε να ρυθμίσετε το μέγεθος εικόνας των πανοραμικών εικόνων. Το μέγεθος εικόνας ποικίλει, ανάλογα με τη ρύθμιση κατεύθυνσης λήψης (σελίδα 101).

Πλήκτρο MENU →  1 → [Πανόραμα: Μέγεθος] ή [Πανόραμα 3D: Μέγεθος Εικόνας] → Επιλογή του επιθυμητού μεγέθους

[Πανόραμα: Μέγεθος]

Κανονικό	Με το [Πανόραμα: Διεύθυνση] ρυθμισμένο σε [Επάνω] [Κάτω]: 3872 x 2160 Με το [Πανόραμα: Διεύθυνση] ρυθμισμένο σε [Δεξιά] [Αριστερά]: 8192 x 1856
Ευρύ	Με το [Πανόραμα: Διεύθυνση] ρυθμισμένο σε [Επάνω] [Κάτω]: 5536 x 2160 Με το [Πανόραμα: Διεύθυνση] ρυθμισμένο σε [Δεξιά] [Αριστερά]: 12416 x 1856

[Πανόραμα 3D: Μέγεθος Εικόνας]

16:9	1920 x 1080
Κανονικό	4912 x 1080
Ευρύ	7152 x 1080

Μεγέθυνση εικόνων

Μια εικόνα μπορεί να μεγεθυνθεί, για να την εξετάσετε καλύτερα. Αυτό είναι βολικό για να ελέγξετε την εστίαση της καταγραμμένης εικόνας.

1 Εμφανίστε την εικόνα που θέλετε να μεγεθύνετε και στη συνέχεια πιέστε το πλήκτρο Q.

Πλήκτρο Q

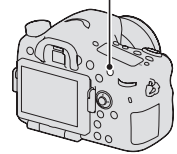

2 Κάντε ζουμ στην εικόνα με τον οπίσθιο επιλογέα ελέγχου.

- Περιστρέφοντας τον επιλογέα ελέγχου αλλάζει η εικόνα διατηρώντας την ίδια μεγέθυνση. Όταν τραβάτε πολλές φωτογραφίες του ίδιου θέματος, μπορείτε να συγκρίνετε την εστίασή τους.

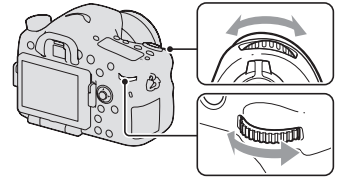

3 Επιλέξτε το τμήμα που θέλετε να μεγεθύνετε με τα ▲/▼/◀/▶ του πολλαπλού επιλογέα.

Για να ακυρώσετε την αναπαραγωγή με μεγέθυνση

Πιέστε το κέντρο του πολλαπλού επιλογέα, ώστε η εικόνα να επανέλθει στο κανονικό της μέγεθος.

Εμφάνιση της λίστας εικόνων

Μπορείτε να εμφανίσετε πολλαπλές εικόνες ταυτόχρονα στην οθόνη.

Πιέστε το πλήκτρο .

Εμφανίζεται η οθόνη ευρετηρίου εικόνων.

Πλήκτρο .

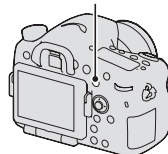

Για να επιστρέψετε στην οθόνη εμφάνισης μιας εικόνας

Πιέστε το κέντρο του πολλαπλού επιλογέα όταν επιλέξετε την επιθυμητή εικόνα.

Για να εμφανίσετε τον επιθυμητό φάκελο

Επιλέξτε την αριστερή μπάρα της οθόνης ευρετηρίου εικόνων με τον πολλαπλό επιλογέα και στη συνέχεια επιλέξτε τον επιθυμητό φάκελο με τα ▲/▼. Πιέζοντας το κέντρο του πολλαπλού επιλογέα όταν είναι επιλεγμένη η αριστερή μπάρα, η λειτουργία προβολής αλλάζει.



Προβολή εικόνων σε μια οθόνη τηλεόρασης

Για να δείτε εικόνες που έχουν εγγραφεί με τη φωτογραφική μηχανή σας σε μια οθόνη TV, χρειάζεται ένα καλώδιο HDMI (πωλείται χωριστά) και μια HD TV εξοπλισμένη με έναν ακροδέκτη HDMI.

1 Θέστε εκτός λειτουργίας τη φωτογραφική μηχανή και την τηλεόραση και συνδέστε τη φωτογραφική μηχανή στην τηλεόραση.

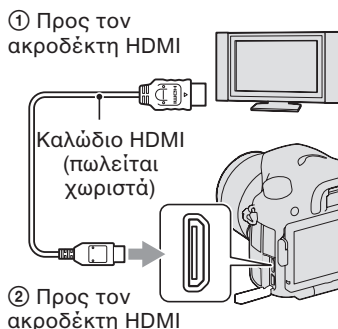



2 Θέστε σε λειτουργία την τηλεόραση και αλλάξτε την είσοδο.

- Δείτε επίσης και τις οδηγίες χρήσης που παρέχονται με την τηλεόραση.

3 Θέστε σε λειτουργία τη φωτογραφική μηχανή και πιέστε το πλήκτρο .

Στην οθόνη της τηλεόρασης εμφανίζονται οι εικόνες που έχουν τραβηχτεί με τη φωτογραφική μηχανή.

Επιλέξτε την επιθυμητή εικόνα με τα /  του πολλαπλού επιλογέα.











- Η οθόνη LCD στο πίσω μέρος της φωτογραφικής μηχανής δεν ενεργοποιείται.



Λειτουργίες που μπορούν να εκτελεστούν με τα πλήκτρα/διακόπτες

Μπορείτε να ρυθμίσετε ή να εκτελέσετε διάφορες λεπτομέρειες με αυτά τα πλήκτρα / διακόπτες.

Σχετικά με τη θέση των πλήκτρων/διακοπών, δείτε το “Αναγνώριση των λειτουργικών μερών της συσκευής” (σελίδα 19).

Πλήκτρο  (47, 135)	Ανοίγει το φλας.
Πλήκτρο  /  (51, 154)	Επιλέγει τη λειτουργία οδήγησης.
Πλήκτρο WB (148)	Ρυθμίζει την ισορροπία του λευκού.
Πλήκτρο  (49)	Αντισταθμίζει την έκθεση.
Πλήκτρο ISO (139)	Ρυθμίζει την ευαισθησία ISO.
Πλήκτρο FINDER/LCD (179)	Αλλάζει την οθόνη μεταξύ της οθόνης LCD και του σκοπεύτρου.
Πλήκτρο φωτισμού οθόνης ενδείξεων (93)	Ενεργοποιεί το φωτισμό της οθόνης ενδείξεων.
Πλήκτρο MENU (62)	Εμφανίζει την οθόνη μενού για τη ρύθμιση των στοιχείων του μενού.
Πλήκτρο MOVIE (38, 111)	Πραγματοποιεί εγγραφή ταινιών.
Πλήκτρο AEL (131)/ Πλήκτρο SLOW SYNC (136)/ Πλήκτρο  (56)	Καθορίζει την έκθεση για ολόκληρη την οθόνη. / Πραγματοποιεί λήψη με το φλας με χαμηλότερη ταχύτητα κλείστρου. / Εμφανίζει πολλαπλές εικόνες στην οθόνη ταυτόχρονα.
Πλήκτρο AF/MF (126)/ Πλήκτρο  (55)	Κάνει προσωρινή εναλλαγή αυτόματης και χειροκίνητης εστίασης./ Μεγεθύνει την εικόνα κατά την αναπαραγωγή εικόνων.
Πλήκτρο Fn (59, 60)/ Πλήκτρο  (161)	Εμφανίζει την οθόνη ρυθμίσεων μιας λειτουργίας που ρυθμίζεται με το πλήκτρο Fn. / Περιστρέφει τις εικόνες.
Πλήκτρο  (153)/ Πλήκτρο Μεγεθυντή Εστίασης (124)	Κάνει ζουμ στο κέντρο μιας εικόνας. / Σας επιτρέπει να ελέγξετε την εστίαση μεγεθύνοντας την εικόνα πριν τη λήψη.
Πλήκτρο  (39)	Πραγματοποιεί αναπαραγωγή εικόνων.
Πλήκτρο ? (70)/ Πλήκτρο  (40)	Εμφανίζει τον οδηγό της φωτογραφικής μηχανής (In-Camera Guide). / Διαγράφει εικόνες.
Διακόπτης λειτουργίας εστίασης (116, 123)	Επιλέγει αυτόματη εστίαση ή χειροκίνητη εστίαση.
Πλήκτρο Προεπισκόπησης (105)	Δίνει τη δυνατότητα ελέγχου του θολώματος του φόντου.

Επιλογή μιας λειτουργίας με το πλήκτρο Fn (Λειτουργιών)

Το πλήκτρο αυτό χρησιμοποιείται για τη ρύθμιση ή την εκτέλεση λειτουργιών που χρησιμοποιούνται συχνά στη λήψη.

1 Πιέστε το πλήκτρο Fn.

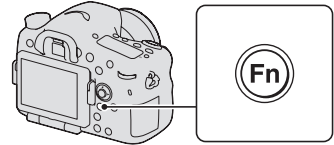

2 Επιλέξτε το επιθυμητό στοιχείο με το ▲/▼/◀/▶ του πολλαπλού επιλογέα και στη συνέχεια πιέστε το κέντρο ● για εκτέλεση της εντολής.

Εμφανίζεται η οθόνη ρυθμίσεων.

3 Ακολουθώντας τις οδηγίες του οδηγού χειρισμών, επιλέξτε και εκτελέστε την επιθυμητή ενέργεια.

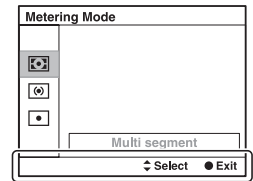

Οδηγός χειρισμών

Για να ρυθμίσετε απ' ευθείας τη φωτογραφική μηχανή από την οθόνη πληροφοριών εγγραφής

Στρέψτε τον πρόσθιο ή οπίσθιο επιλογέα ελέγχου χωρίς να πιέσετε το κέντρο ● στο βήμα 2. Μπορείτε να ρυθμίσετε τη φωτογραφική μηχανή απ' ευθείας από την οθόνη πληροφοριών εγγραφής (εκτός από το [Ανάκληση Μνήμης] (Memory Recall)).

Λειτουργίες που μπορούν να επιλεγούν με το πλήκτρο Fn (Λειτουργιών)

Οι λειτουργίες που μπορούν να επιλεγούν με το πλήκτρο Fn είναι οι παρακάτω:

Επιλογή Σκηνικού (44, 97)	Επιλέγει την κατάλληλη θέση λειτουργίας μεταξύ των προεπιλεγμένων ρυθμίσεων της Επιλογής Σκηνικού ανάλογα με τις συνθήκες λήψης. (Πορτρέτο/Δράση στα Σπορ/Μάκρο/Τοπίο/Ηλιοβασιλευμα/Νυχτερινή Σκηνή/Λήψη με το Χέρι στο Ημίφως/Πορτρέτο στο Ημίφως)
Ταινία (112)	Επιλέγει τη λειτουργία έκθεσης που ταιριάζει με το θέμα ή το εφέ σας. (P/A/S/M)
Ανάκληση μνήμης (185)	Ανακαλεί μια ρύθμιση καταχωρημένη από πριν στο [Memory] (Μνήμη) στο μενού λήψης Φωτογραφιών  . (Μνήμη 1/Μνήμη 2/ Μνήμη 3)
Λειτουργία οδήγησης (51, 154)	Ρυθμίζει τη λειτουργία οδήγησης, όπως για παράδειγμα τη συνεχή λήψη. (Single Shooting/ Cont. Shooting/ Self-timer/ Bracket: Cont./ Single Bracket/ WB bracket/ Remote Cdr.)
Λειτουργία φλας (47, 135)	Ρυθμίζει τη λειτουργία φλας. (Χωρίς Φλας, Αυτόματο Φλας, Φλας Γεμίματος, Αργός Συγχρονισμός, Οπίσθιος Συγχρονισμός, Ασύρματο)
Περιοχή AF (119)	Επιλέγει την περιοχή εστίασης. (Ευρεία/Ζώνη/Σημειακή/Τοπική)
Παρακολούθηση Θέματος (121)	Διατηρεί ένα θέμα εστιασμένο ενώ το παρακολουθεί. (On/Off)
Ανίχνευση Προσώπων (127)	Συλλαμβάνει αυτόματα τα πρόσωπα των ανθρώπων με τη βέλτιστη εστίαση και έκθεση. (On/On (Regist. Faces)/Off)
Κλείστρο Χαμόγελου (129)	Η φωτογραφική μηχανή πραγματοποιεί λήψη όταν ανιχνεύσει ένα χαμόγελο. (On/Off)
ISO (139)	Ρυθμίζει την ευαισθησία στο φως. Όσο μεγαλύτερος είναι ο αριθμός, τόσο πιο γρήγορη είναι η ταχύτητα κλείστρου. (Multi Frame Noise Reduct./ISO AUTO έως 16000)
Λειτουργία φωτομέτρησης (132)	Επιλέγει τη μέθοδο μέτρησης της φωτεινότητας. (Πολλαπλών τμημάτων/Κεντροβαρής/Σημειακή)
Αντιστάθμιση φλας (132)	Ρυθμίζει την ένταση του φλας. (+3.0EV έως -3.0EV)

Λειτουργίες που μπορούν να επιλεγούν με το πλήκτρο Fn (Λειτουργιών)

Ισορροπία λευκού (148)	Ρυθμίζει τους χρωματικούς τόνους της εικόνας. (Αυτόματη Ισορροπία Λευκού/Φως Ημέρας/Σκιά/ Συννεφιά/Λαμπτήρες Πυράκτωσης/Λαμπτήρες Φθορισμού: Θερμό Λευκό Λαμπτήρες Φθορισμού: Ψυχρό Λευκό/Λαμπτήρες Φθορισμού: Λευκό Ημέρας/ Λαμπτήρες Φθορισμού: Φως Ημέρας/Φλας/Θερμοκρασία Χρώματος/Φίλτρο Χρώματος/Προσωπική Ρύθμιση)
DRO/Auto HDR (141)	Αντισταθμίζει τη φωτεινότητα και την αντίθεση αυτόματα. (Off/D-Range Opt./Auto HDR)
Δημιουργικό Στυλ (145)	Επιλέγει την επιθυμητή επεξεργασία εικόνας. (Style Box 1-6)
Εφέ Εικόνας (144)	Πραγματοποιεί λήψη με το επιθυμητό εφέ φίλτρου για την επίτευξη μεγαλύτερης εκφραστικότητας. (Off/Κάμερα-Παιχνίδι/Ποπ Χρώμα/Posterization/ Φωτογραφία Ρετρό/Soft High-key/Επιμέρους Χρώμα/ Μονόχρωμη Υψηλής Αντίθεσης/Απαλή Εστίαση/Πίνακας HDR/Μονόχρωμο με Πλούσιους τόνους/Μινιατούρα)

Λειτουργίες που επιλέγονται με το πλήκτρο MENU

Μπορείτε να πραγματοποιήσετε τις βασικές ρυθμίσεις για τη φωτογραφική μηχανή συνολικά, ή να εκτελέσετε λειτουργίες όπως λήψη, αναπαραγωγή, ή άλλους χειρισμούς.

Πιέστε το πλήκτρο MENU, επιλέξτε το επιθυμητό στοιχείο με τα ▲/▼/◀/▶ του πολλαπλού επιλογέα και πιέστε το κέντρο του πολλαπλού επιλογέα.

Επιλέξτε μια σελίδα του μενού

Επιλέξτε ένα στοιχείο του μενού



Μενού λήψης φωτογραφιών



Μέγεθος Εικόνας (53)	Επιλέγει το μέγεθος των φωτογραφιών. (L:24M/M:12M/S:6.0M (Όταν το [Αναλογία Διαστάσεων] είναι ρυθμισμένο σε 3:2) L:20M/M:10M/S:5.1M (Όταν το [Αναλογία Διαστάσεων] είναι ρυθμισμένο σε 16:9))
Αναλογία Διαστάσεων (172)	Επιλέγει την αναλογία διαστάσεων των φωτογραφιών. (3:2/16:9)
Ποιότητα (172)	Επιλέγει την ποιότητα εικόνας των φωτογραφιών. (RAW/ RAW & JPEG/ Extra Fine/ Fine/ Standard)
Πανόραμα: Μέγεθος (53)	Επιλέγει το μέγεθος των πανοραμικών εικόνων. (Standard/Wide)
Πανόραμα: Κατεύθυνση (101)	Επιλέγει την κατεύθυνση λήψης των πανοραμικών εικόνων. (Δεξιά/Αριστερά/Επάνω/Κάτω)
Πανόραμα 3D: Μέγεθος Εικόνας (53)	Επιλέγει το μέγεθος των εικόνων 3D. (16:9/Standard/Wide)
Πανόραμα 3D: Κατεύθυνση (101)	Επιλέγει την κατεύθυνση λήψης των εικόνων 3D. (Δεξιά/Αριστερά)



Long Exposure NR (174)	Ρυθμίζει την επεξεργασία μείωσης θορύβου (NR) για τις εικόνες που η ταχύτητα κλειστρου είναι 1 δευτερόλεπτο ή περισσότερο. (On/Off)
-------------------------------	----------------------------------------------------------------------------------------------------------------------------------------

Λειτουργίες που επιλέγονται με το πλήκτρο MENU

High ISO NR (174)	Ρυθμίζει τη διαδικασία μείωσης θορύβου για λήψη υψηλής ευαισθησίας. (High/Normal/Low)
Έλεγχος φλας (133)	Ρυθμίζει τη μέθοδο καθορισμού της έντασης του φλας. (ADI flash/Pre-flash TTL/ Χειροκίνητο φλας)
Ισχύς φλας (134)	Ρυθμίζει την ένταση του ενσωματωμένου φλας όταν το [Έλεγχος φλας] (Flash Control) είναι ρυθμισμένο στη θέση [Χειροκίνητο] (Manual). (1/1–1/6)
Φωτισμός AF (120)	Ρυθμίζει το φωτισμό AF που ρίχνει φως σε μια σκοτεινή σκηνή για να υποβοηθήσει την εστίαση. (Auto/Off)
Χρωματικός Χώρος (175)	Αλλάζει το εύρος των αναπαραγόμενων χρωμάτων. (sRGB/AdobeRGB)
SteadyShot (94)	Επιλέγει το SteadyShot. (On/Off)



Βήμα έκθεσης	Επιλέγει το μέγεθος του βήματος για την ταχύτητα κλείστρου, το διάφραγμα και την έκθεση. (0.5 EV/ 0.3 EV)
Ρύθμιση AF-A (125)	Καθορίζει αν θα γίνεται ρύθμιση ακριβείας της εστίασης χειροκίνητα όταν η λειτουργία εστίασης είναι [AF-A]. (AF-A/ DMF)
Ρύθμιση προτεραιότητας	Καθορίζει αν θα απελευθερώνεται το κλείστρο ακόμα και αν δεν έχει επιβεβαιωθεί η εστίαση στη λειτουργία αυτόματης εστίασης. (AF/Release)
Αυτόματη εστίαση με το κλείστρο	Καθορίζει αν θα ενεργοποιείται η αυτόματη εστίαση πιέζοντας το κλείστρο μέχρι τη μέση. (On/Off)
Μνήμη (185)	Καταχωρεί συνδυασμούς λειτουργιών και ρυθμίσεων που χρησιμοποιούνται συχνά και επιτρέπει εύκολη ανάκληση αυτών των συνδυασμών με τον επιλογέα θέσης λειτουργίας. (1/2/3)

Μενού λήψης ταινιών



Τύπος Αρχείου (113)	Επιλέγει τον τύπο αρχείου των ταινιών. (AVCHD 60i/60p/AVCHD 50i/50p/MP4)
----------------------------	-----------------------------------------------------------------------------

Λίστα λειτουργιών

Λειτουργίες που επιλέγονται με το πλήκτρο MENU

Ρύθμιση Εγγραφής (114)	Επιλέγει το μέγεθος καρέ της ταινίας που εγγράφεται. (60i 24M(FX)/50i 24M(FX)/60i 17M(FH)/50i 17M(FH)/60p 28M(PS)/50p 28M(PS)/24p 24M(FX)/25p 24M(FX)/24p 17M(FH)/25p 17M(FH)/1440x1080 12M/VGA 3M)
Εγγραφή Ήχου (115)	Επιλέγει αν θα πραγματοποιηθεί εγγραφή ήχου κατά τη διάρκεια της λήψης μιας ταινίας. (On/Off)
Μείωση Θορύβου Ανέμου (115)	Περιορίζει το θόρυβο του ανέμου κατά τη διάρκεια της εγγραφής μιας ταινίας. (On/Off)
SteadyShot (94)	Ρυθμίζει το SteadyShot. (On/Off)

Προσωπικό μενού

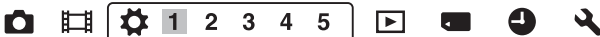

Eye-Start AF (86)	Καθορίζει αν θα χρησιμοποιείται η αυτόματη εστίαση όταν κοιτάζετε από το σκόπευτρο. (On/Off)
Ρύθμιση FINDER/LCD (179)	Ρυθμίζει τη μέθοδο εναλλαγής μεταξύ του σκοπεύτρου και της οθόνης LCD. (Αυτόματο/Χειροκίνητο)
Περιορισμός Κοκκινίσματος Ματιών	Περιορίζει το φαινόμενο κόκκινων ματιών κατά τη διάρκεια της χρήσης του φλας. (On/Off)
Απελευθέρωση χωρίς Φακό (175)	Επιλέγει αν θα μπορεί να ανοίξει το κλείστρο όταν δεν είναι προσαρμοσμένος ο φακός. (Ενεργοποίηση/Απενεργοποίηση)
Auto+ Cont. Shooting (96)	Καθορίζει αν θα πραγματοποιείται συνεχής λήψη στη λειτουργία AUTO+. (Auto/Off)
Auto+ Image Extract. (96)	Καθορίζει αν θα αποθηκεύονται όλες οι εικόνες που τραβήχτηκαν συνεχόμενα στη λειτουργία AUTO+. (Auto/Off)

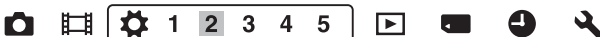

Γραμμές Πλέγματος (176)	Εμφανίζει ένα πλέγμα για να σας βοηθήσει να ευθυγραμμίσετε το πλάνο. (Πλέγμα Rule of 3rds/Τετράγωνο Πλέγμα/Διαγώνιο + Τετράγωνο Πλέγμα/Off)
Αυτόματη Ανασκόπηση (176)	Εμφανίζει την εικόνα που έχει ληφθεί μετά τη λήψη. Επιλέγει την αυτόματη ανασκόπηση. (10 Sec/5 Sec/2 Sec/Off)

Λειτουργίες που επιλέγονται με το πλήκτρο MENU

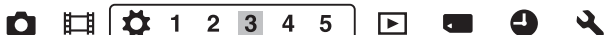

Πλήκτρο DISP (Οθόνη) (87)	Σας επιτρέπει να επιλέξετε τις διαθέσιμες λειτουργίες προβολής στην οθόνη LCD που μπορούν να επιλεγούν πιέζοντας το DISP στο πλήκτρο ελέγχου. (Οθόνη Γραφικών/Εμφάνιση Όλων των Πληροφοριών/Χωρίς Εμφάνιση Πληροφοριών/Στάθμη/Ιστόγραμμα/Για το σκόπευτρο)
Πλήκτρο DISP (Σκόπευτρο) (87)	Σας επιτρέπει να επιλέξετε τις διαθέσιμες λειτουργίες προβολής στο σκόπευτρο που μπορούν να επιλεγούν πιέζοντας το DISP στο πλήκτρο ελέγχου. (Οθόνη Γραφικών/Εμφάνιση Όλων των Πληροφοριών/Χωρίς Εμφάνιση Πληροφοριών/Στάθμη/Ιστόγραμμα)
Στάθμη Peaking (124)	Ενισχύει το περίγραμμα του εστιασμένου τμήματος με ένα συγκεκριμένο χρώμα. (Υψηλή/Μεσαία/Χαμηλή/Off)
Χρώμα Peaking (124)	Επιλέγει το χρώμα που χρησιμοποιείται για τη λειτουργία Peaking. (Κόκκινο/Κίτρινο/Λευκό)
Οθόνη Live View (89)	Επιλέγει αν θα εμφανίζεται το αποτέλεσμα μιας λειτουργίας στην οθόνη, όπως για παράδειγμα το αποτέλεσμα της αντιστάθμισης έκθεσης. (Setting Effect ON/Setting Effect OFF)









Λειτουργία του πλήκτρου AEL (176)	Αντιστοιχίζει την επιθυμητή λειτουργία στο πλήκτρο AEL. (Αντιστάθμιση Έκθεσης/Λειτουργία Οδήγησης/Λειτουργία Φλας/Περιοχή AF/Ανίχνευση Προσώπων/Κλείστρο Χαμόγελου/ISO/Λειτουργία Φωτομέτρησης/Αντιστάθμιση Φλας/Ισορροπία Λευκού/DRO/Αυτο HDR/Δημιουργικό Στυλ/Εφέ Εικόνας/Μέγεθος Εικόνας/Ποιότητα/AEL hold/AEL toggle/ <input checked="" type="checkbox"/> AEL hold/ <input checked="" type="checkbox"/> AEL toggle/Έλεγχος AF/MF/Παρακολούθηση Αντικειμένου/Κλειδίωμα AF/Προεπισκόπηση Διαφράγματος/ Προεπισκόπηση Αποτελέσματος Λήψης/ Έξυπνος Τηλεφακός/ Μεγεθυντής Εστίασης/Μνήμη)
Πλήκτρο ISO (177)	Αντιστοιχίζει την επιθυμητή λειτουργία στο πλήκτρο ISO. (Αντιστάθμιση Έκθεσης/Λειτουργία Οδήγησης/Λειτουργία Φλας/Περιοχή AF/Ανίχνευση Προσώπων/Κλείστρο Χαμόγελου/ ISO/Λειτουργία Φωτομέτρησης/Αντιστάθμιση Φλας/Ισορροπία Λευκού/DRO/Αυτο HDR/Δημιουργικό Στυλ/Εφέ Εικόνας/ Μέγεθος Εικόνας/Ποιότητα/AEL hold/ AEL toggle/ <input checked="" type="checkbox"/> AEL hold/ <input checked="" type="checkbox"/> AEL toggle/Έλεγχος AF/MF/Παρακολούθηση Αντικειμένου/ Κλειδίωμα AF/Προεπισκόπηση Διαφράγματος/Προεπισκόπηση Αποτελέσματος Λήψης/Έξυπνος Τηλεφακός/Μεγεθυντής Εστίασης/Μνήμη)

Λίστα λειτουργιών

Λειτουργίες που επιλέγονται με το πλήκτρο MENU

Πλήκτρο AF/MF (177)	Αντιστοιχίζει την επιθυμητή λειτουργία στο πλήκτρο AF/MF. (Αντιστάθμιση Έκθεσης/Λειτουργία Οδήγησης/Λειτουργία Φλας/Περιοχή AF/Ανίχνευση Προσώπων/Κλείστρο Χαμόγελου/ISO/Λειτουργία Φωτομέτρησης/Αντιστάθμιση Φλας/Ισορροπία Λευκού/DRO/Auto HDR/Δημιουργικό Στυλ/Εφέ Εικόνας/Μέγεθος Εικόνας/Ποιότητα/AEL hold/AEL toggle/  AEL hold/  AEL toggle/Έλεγχος AF/MF/Παρακολούθηση Αντικειμένου/Κλειδίωμα AF/Προεπισκόπηση Διαφράγματος/ Προεπισκόπηση Αποτελέσματος Λήψης/Έξυπνος Τηλεφακός/ Μεγεθυντής Εστίασης/Μνήμη)
Πλήκτρο Προεπισκόπησης (177)	Επιλέγει τη μέθοδο που χρησιμοποιείται για το χειρισμό του πλήκτρου προεπισκόπησης. (Προεπισκόπηση Αποτελέσματος Λήψης/ Προεπισκόπηση Διαφράγματος)
Πλήκτρο Διατήρησης Εστίασης	Επιλέγει τη λειτουργία του πλήκτρου διατήρησης εστίασης του φακού. (Focus Hold/D.O.F. Preview)
Πλήκτρο Έξυπνου Τηλεφακού (124, 153)	Επιλέγει τη μέθοδο λειτουργίας του πλήκτρου  . (Έξυπνος Τηλεφακός/Μεγεθυντής Εστίασης)



Ρύθμιση Επιλογέα Ελέγχου	Καθορίζει τις λειτουργίες του πρόσθιου επιλογέα ελέγχου και του οπίσθιου επιλογέα ελέγχου μεταξύ της ρύθμισης της ταχύτητας κλείστρου και της ρύθμισης του διαφράγματος όταν η λειτουργία έκθεσης είναι ρυθμισμένη σε M. ( SS  F/no.  F/no.  SS)
Dial exp.comp (50)	Αντισταθμίζει την έκθεση με τον πρόσθιο ή τον οπίσθιο επιλογέα ελέγχου. (Off/  Πρόσθιος επιλογέας/  Οπίσθιος επιλογέας)
Exp.comp.set	Καθορίζει αν θα αντισταθμίζεται η έκθεση μέσα στο εύρος του φωτός του φλας. (Περιβάλλον & φλας/ Μόνο περιβάλλον)
Σειρά Bracket	Επιλέγει τη σειρά στο Bracket έκθεσης και στο Bracket ισορροπίας του λευκού. (0 → - → +/ - → 0 → +)
Ταχύτητα Αυτόματης Εστίασης	Επιλέγει την ταχύτητα εστίασης στη λειτουργία αυτόματης εστίασης. (Γρήγορη/Αργή)



Lens Comp.: Shading (180)	Αντισταθμίζει τις σκιασμένες γωνίες της οθόνης που προκαλούνται από τον τοποθετημένο φακό. (Auto/Off)
Lens Comp.: Chro. Aber. (180)	Περιορίζει τη χρωματική απόκλιση στις γωνίες της οθόνης που προκαλούνται από τον τοποθετημένο φακό. (Auto/Off)

Λειτουργίες που επιλέγονται με το πλήκτρο MENU

Lens Comp.: Distortion (180)	Αντισταθμίζει την παραμόρφωση της οθόνης που προκαλείται από τον τοποθετημένο φακό. (Auto/Off)
Front Curtain Shutter (177)	Καθορίζει αν θα χρησιμοποιείται η λειτουργία πρόσθιου ηλεκτρονικού κλείστρου-κουρτίνας. (On/Off)
Καταχώριση Προσώπου (128)	Καταχωρεί ή αλλάζει το πρόσωπο στο οποίο θα δίνεται προτεραιότητα στην εστίαση. (Νέα Καταχώριση/Αλλαγή Σειράς/Διαγραφή/Διαγραφή Όλων)

Μενού αναπαραγωγής



Διαγραφή (40, 165)	Διαγράφει εικόνες (Πολλαπλές Εικόνες/Όλες στο Φάκελο/Όλα τα αρχεία AVCHD View)
Λειτουργία Προβολής (161)	Σας επιτρέπει να καθορίσετε τον τρόπο ομαδοποίησης των αναπαραγόμενων εικόνων. (Προβολή Φακέλων (Φωτογραφίες)/Προβολή Φακέλων (MP4)/ Προβολή AVCHD)
Παρουσίαση (162)	Εμφανίζει μια παρουσίαση. (Επανάληψη/Ενδιάμεσο Διάστημα/Τύπος Εικόνων)
Προβολή 3D (167)	Αναπαράγει εικόνες 3D χρησιμοποιώντας μια TV συμβατή με 3D συνδεδεμένη στη φωτογραφική μηχανή.
Προστασία (164)	Προστατεύει, ή ακυρώνει την προστασία μιας εικόνας. (Πολλαπλές Εικόνες/Ακύρωση Όλων των Εικόνων/Ακύρωση Όλων των Ταινιών (MP4)/Ακύρωση Όλων των αρχείων AVCHD View)
Καθορισμός Εκτύπωσης (198)	Επιλέγει ή αποεπιλέγει εικόνες για DPOF. (Ρύθμιση DPOF/Προσθήκη Ημερομηνίας)

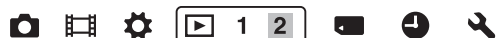

Ρύθμιση Έντασης	Ρυθμίζει την ένταση ήχου κατά την αναπαραγωγή ταινιών.
Οθόνη Αναπαραγωγής (162)	Καθορίζει τον τρόπο αναπαραγωγής μιας εικόνας που έχει ληφθεί με προσανατολισμό πορτρέτου. (Αυτόματη Περιστροφή/Χειροκίνητη Περιστροφή)

Μενού Εργαλείων Κάρτας Μνήμης



Διαμόρφωση (181)	Διαμορφώνει την κάρτα μνήμης.
Αριθμός Αρχείου (181)	Επιλέγει τη μέθοδο που θα χρησιμοποιηθεί για την αντιστοίχιση αριθμών αρχείων στις φωτογραφίες και τις ταινίες. (Σειρά/ Επαναφορά)

Λίστα Λειτουργιών

Λειτουργίες που επιλέγονται με το πλήκτρο MENU

Όνομα Φακέλου (181)	Επιλέγει το σχήμα του φακέλου φωτογραφιών. (Κανονική Μορφή/Μορφή Ημερομηνίας)
Επιλογή Φακέλου εγγραφής (REC) (182)	Αλλάζει το φάκελο αποθήκευσης φωτογραφιών.
Νέος Φάκελος (182)	Δημιουργεί ένα νέο φάκελο για την αποθήκευση φωτογραφιών και ταινιών.
Ανάκτηση Βάσης Δεδομένων Εικόνων (183)	Ανακτά το αρχείο βάσης δεδομένων εικόνων για τις ταινίες και ενεργοποιεί την εγγραφή και την αναπαραγωγή.
Εμφάνιση Χώρου Κάρτας Μνήμης	Εμφανίζει το χρόνο εγγραφής που απομένει για εγγραφή ταινιών και τον αριθμό φωτογραφιών που μπορούν να εγγραφούν στην κάρτα μνήμης.

Μενού Ρύθμισης Ρολογιού



Ρύθμιση Ημερομηνίας /Ωρας (33)	Ρυθμίζει την ημερομηνία και την ώρα και τη θερινή ώρα.
Ρύθμιση Περιοχής (34)	Καθορίζει την τοποθεσία χρήσης.

Μενού Ρυθμίσεων



Μενού Έναρξης	Καθορίζει την προεπιλεγμένη θέση του κέρσορα στο μενού στο πρώτο στοιχείο της τελευταίας επιλογής. (Αρχικό/Προηγούμενο)
Φωτεινότητα LCD (178)	Καθορίζει τη φωτεινότητα της οθόνης LCD. (Αυτόματη/Χειροκίνητη)
Φωτεινότητα Εικονοσκοπίου (178)	Καθορίζει τη φωτεινότητα του εικονοσκοπίου. (Αυτόματη/Χειροκίνητη)
Ρυθμίσεις GPS (169) (μόνο SLT-A77V)	Ρυθμίζει τις λειτουργίες GPS.
Εξοικονόμηση ενέργειας (179)	Καθορίζει το διάστημα μετά από το οποίο ενεργοποιείται η εξοικονόμηση ενέργειας. (30 Min/5 Min/1 Min/20 Sec/10 Sec)
Ανάλυση HDMI (167)	Καθορίζει την ανάλυση όταν η φωτογραφική μηχανή είναι συνδεδεμένη σε μια τηλεόραση HDMI. (Auto/1080p/1080i)
CTRL FOR HDMI (168)	Χειρίζεται τη φωτογραφική μηχανή από μια TV που υποστηρίζει το "BRAVIA" Sync. (On/Off)

Λειτουργίες που επιλέγονται με το πλήκτρο MENU



Λήψη Ρυθμίσεων* (183)	Επιλέγει τη λειτουργία λήψης της φωτογραφικής μηχανής όταν χρησιμοποιείται μια κάρτα Eye-Fi. (On/Off)
Σύνδεση USB (191)	Επιλέγει τη μέθοδο σύνδεσης USB. (Αυτόματη/Μαζική Αποθήκευση/MTP)
Ηχητικά σήματα	Καθορίζει αν θα ακούγονται ηχητικά σήματα όταν επιτυγχάνεται η εστίαση ή όταν λειτουργεί ο χρονοδιακόπτης. (On/Off)
Λειτουργία Καθαρισμού (200)	Αρχίζει τη λειτουργία καθαρισμού για τον καθαρισμό του αισθητήρα εικόνας.
Επιβεβαίωση Διαγραφής	Καθορίζει την προεπιλογή της οθόνης επιβεβαίωσης διαγραφής μεταξύ των [Διαγραφή] (Delete) και [Ακύρωση] (Cancel). (Πρώτα “Διαγραφή”/Πρώτα “Ακύρωση”)
AF Micro Adj. (121)	Σας επιτρέπει να πραγματοποιήσετε ρυθμίσεις ακριβείας στην εστίαση. (Ρύθμιση Αυτόματης Εστίασης/τιμή/Επαναφορά)

* Εμφανίζεται όταν έχει τοποθετηθεί στη φωτογραφική μηχανή μια κάρτα Eye-Fi (πωλείται χωριστά).



Έκδοση (190)	Εμφανίζει την έκδοση του λογισμικού της φωτογραφικής μηχανής.
Γλώσσα	Επιλέγει τη γλώσσα.
Οδηγός Επιλογή Θέσης Λειτουργίας	Ενεργοποιεί ή απενεργοποιεί τον οδηγό επιλογέα θέσης λειτουργίας (την εξήγηση κάθε λειτουργίας λήψης). (On/Off)
Λειτουργία Επίδειξης	Ενεργοποιεί ή απενεργοποιεί την επίδειξη προβολής μιας ταινίας. (On/Off)
Επαναφορά προεπιλογών (186)	Επαναφέρει τις ρυθμίσεις στις προεπιλεγμένες τιμές τους. (Επαναφορά Προεπιλογών/ Επαναφορά λειτουργίας λήψης/ Επαναφορά προσωπικών ρυθμίσεων)

Χρήση της λειτουργίας οδήγησης της φωτογραφικής μηχανής

Οδηγός Λειτουργιών της Φωτογραφικής μηχανής (In-Camera Guide)

Όταν πιέσετε το πλήκτρο **?** (In-Camera Guide) στην οθόνη Fn ή την οθόνη μενού, εμφανίζεται αυτόματα ένας οδηγός ανάλογα με την επιλεγμένη λειτουργία ή ρύθμιση. Επιλέξτε μη διαθέσιμες λειτουργίες ή ρυθμίσεις στην οθόνη Fn και στη συνέχεια πιέστε το κέντρο του πολλαπλού επιλογέα για να εμφανιστεί η κατάλληλη διαδικασία για να τις ενεργοποιήσετε.

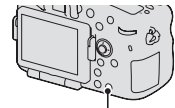

Πλήκτρο **?**
(In-Camera Guide)

Προβολή φωτογραφιών σε έναν υπολογιστή

Χρήση με τον υπολογιστή σας

Στο παρεχόμενο CD-ROM περιέχονται οι ακόλουθες εφαρμογές, οι οποίες επιτρέπουν μεγαλύτερη ευελιξία στη χρήση των εικόνων που λαμβάνετε με τη φωτογραφική μηχανή σας.

- “Image Data Converter”
- “PMB” (Picture Motion Browser)

Αν το “PMB” έχει ήδη εγκατασταθεί στον υπολογιστή και ο αριθμός έκδοσης του προηγούμενα εγκατεστημένου “PMB” είναι μικρότερος από αυτόν του “PMB” στο παρεχόμενο CD-ROM, εγκαταστήστε επίσης και το “PMB” από το CD-ROM (παρέχεται).

Για σημειώσεις σχετικά με την εγκατάσταση, δείτε στη σελίδα 73.

Σημείωση

- Το “PMB” δεν είναι συμβατό με τους υπολογιστές Macintosh.

Προτεινόμενο περιβάλλον υπολογιστή (Windows)

Προτείνεται το παρακάτω περιβάλλον υπολογιστή όταν χρησιμοποιείτε το παρεχόμενο λογισμικό και εισάγετε εικόνες μέσω μιας σύνδεσης USB.

Λειτουργικό Σύστημα (OS) (προεγκατεστημένο)	Microsoft Windows XP* SP3/Windows Vista** SP2/ Windows 7 SP1
“PMB”	CPU: Intel Pentium III 800 MHz ή ταχύτερος (Για αναπαραγωγή/επεξεργασία ταινιών HD: Intel Core Duo 1.66 GHz ή ταχύτερος, Intel Core 2 Duo 1.66 GHz ή ταχύτερος, Intel Core 2 Duo 2.26 GHz ή ταχύτερος (HD FX/HD FH), Intel Core 2 Duo 2.40 GHz ή ταχύτερος (HD PS)) Μνήμη: 512 MB ή μεγαλύτερη (Για αναπαραγωγή/επεξεργασία των ταινιών Υψηλής Ευκρίνειας: 1 GB ή μεγαλύτερη) Σκληρός Δίσκος: Απαιτούμενος χώρος δίσκου για εγκατάσταση – περίπου 500 MB Οθόνη: Ανάλυση οθόνης – 1024 x 768 κουκκίδες ή μεγαλύτερη
“Image Data Converter Ver. 4”	CPU/Μνήμη: Pentium 4 ή ταχύτερος /1 GB ή μεγαλύτερη Οθόνη: 1024 x 768 κουκκίδες ή περισσότερες

* Δεν υποστηρίζονται οι εκδόσεις 64 bit και Starter. Για τη λειτουργία δημιουργίας δίσκων απαιτείται το Windows Image Mastering API (IMAPI) Ver. 2.0 ή μεταγενέστερο.

** Δεν υποστηρίζεται η έκδοση Starter.

Προβολή φωτογραφιών σε έναν υπολογιστή

Χρήση με τον υπολογιστή σας

Προτεινόμενο περιβάλλον υπολογιστή (Macintosh)

Προτείνεται το παρακάτω περιβάλλον υπολογιστή όταν χρησιμοποιείτε το παρεχόμενο λογισμικό και εισάγετε εικόνες μέσω μιας σύνδεσης USB.

Λειτουργικό Σύστημα (OS) (προεγκατεστημένο)	Σύνδεση USB: MAC OS X (v.10.3, 10.4, 10.5, 10.6) “ Image Data Converter Ver. 4 ”: Mac OS X (v 10.5, 10.6 (Snow Leopard))
“Image Data Converter SR Ver. 4”	Επεξεργαστής: Intel Core Solo / Core Duo / Core 2 Duo ή ταχύτερος Μνήμη: συστήνεται 1 GB ή περισσότερη. Ανάλυση Οθόνης: 1024 x 768 κουκκίδες ή περισσότερες

Σημειώσεις

- Η λειτουργία δεν είναι εγγυημένη για περιβάλλοντα υπολογιστή τα οποία αναβαθμίστηκαν στα παραπάνω λειτουργικά συστήματα, ή για περιβάλλον με πολλαπλά λειτουργικά συστήματα.
- Εάν συνδέσετε συγχρόνως δύο ή περισσότερες συσκευές USB σε έναν προσωπικό υπολογιστή, μερικές συσκευές, συμπεριλαμβανομένης αυτής της φωτογραφικής μηχανής, ενδέχεται να μη λειτουργούν, ανάλογα με τον τύπο των συσκευών USB που χρησιμοποιείτε.
- Η σύνδεση με έναν δίαυλο USB που είναι συμβατός με το USB Υψηλής Ταχύτητας (συμβατός με USB 2.0) επιτρέπει προηγμένη μεταφορά δεδομένων (μεταφορά υψηλής ταχύτητας), διότι αυτή η φωτογραφική μηχανή είναι συμβατή με το USB Υψηλής Ταχύτητας (συμβατή με USB 2.0).
- Η επικοινωνία μεταξύ της φωτογραφικής μηχανής και του υπολογιστή σας μπορεί να μην επανέλθει μετά την επαναφορά του υπολογιστή από την κατάσταση αναμονής ή αδρανοποίησης.

Χρήση του λογισμικού

Εγκατάσταση του λογισμικού (Windows)

Συνδεθείτε ως Διαχειριστής Συστήματος.

1 Θέστε σε λειτουργία τον υπολογιστή σας και εισάγετε το παρεχόμενο CD-ROM στον οδηγό CD-ROM.

Εμφανίζεται η οθόνη του μενού εγκατάστασης.

- Εάν δεν εμφανιστεί η οθόνη, κάντε διπλό κλικ στο [Υπολογιστής] (Στα Windows XP: [Ο Υπολογιστής Μου]) →  (SONYPMB) → [Install.exe].
- Αν εμφανιστεί η οθόνη Αυτόματης Αναπαραγωγής (AutoPlay), επιλέξτε το "Run Install.exe" και ακολουθήστε τις οδηγίες που εμφανίζονται στην οθόνη για να προχωρήσετε με την εγκατάσταση.

2 Κάντε κλικ στο [Εγκατάσταση].

Βεβαιωθείτε ότι είναι τσεκαρισμένα τόσο το "Image Data Converter" όσο και το "PMB" και ακολουθήστε τις οδηγίες στην οθόνη.

- Συνδέστε τη φωτογραφική μηχανή στον υπολογιστή κατά τη διάρκεια της διαδικασίας ακολουθώντας τις οδηγίες στην οθόνη (σελίδα 191).
- Όταν εμφανιστεί το μήνυμα επιβεβαίωσης επανεκκίνησης, επανεκκινήστε τον υπολογιστή ακολουθώντας τις οδηγίες στην οθόνη.
- Μπορεί να εγκατασταθεί το DirectX ανάλογα με το περιβάλλον συστήματος του υπολογιστή σας.

3 Αφαιρέστε το CD-ROM μετά την ολοκλήρωση της εγκατάστασης.

Θα εγκατασταθεί το ακόλουθο λογισμικό και θα εμφανιστούν συντομεύσεις στην επιφάνεια εργασίας.

"Image Data Converter"

"PMB"

"PMB Launcher"

"PMB Help"

Σημειώσεις

- Αν το "PMB" έχει ήδη εγκατασταθεί στον υπολογιστή και ο αριθμός έκδοσης του προηγούμενα εγκατεστημένου "PMB" είναι μικρότερος από αυτόν του "PMB" που περιέχεται στο CD-ROM (παρέχεται), εγκαταστήστε και το "PMB" από το CD-ROM (παρέχεται). Οι λειτουργίες που μπορείτε να χρησιμοποιήσετε ενεργοποιούνται όταν η φωτογραφική μηχανή συνδεθεί στον υπολογιστή με το καλώδιο USB.

- Αν στον υπολογιστή σας έχει εγκατασταθεί μια έκδοση μικρότερη από την έκδοση 5.0.00, ενδέχεται να μην μπορείτε να χρησιμοποιήσετε κάποιες από τις λειτουργίες του “PMB” όταν εγκαταστήσετε το “PMB” από το παρεχόμενο CD-ROM. Επίσης, εγκαθίσταται το “PMB Launcher” από το παρεχόμενο CD-ROM και μπορείτε να ξεκινήσετε το “PMB” ή άλλο λογισμικό χρησιμοποιώντας το “PMB Launcher”. Κάντε διπλό κλικ στο εικονίδιο συντόμευσης του “PMB Launcher” στην οθόνη του υπολογιστή σας για να ξεκινήσετε το “PMB Launcher”.

Εγκατάσταση του λογισμικού (Macintosh)

Συνδεθείτε ως Διαχειριστής συστήματος.

1 Θέστε σε λειτουργία τον υπολογιστή Macintosh και εισάγετε το παρεχόμενο CD-ROM στον οδηγό CD-ROM.

2 Κάντε διπλό κλικ στο εικονίδιο CD-ROM.

3 Αντιγράψτε το αρχείο [IDC_INST.pkg] από το φάκελο [MAC] στο εικονίδιο του σκληρού δίσκου.

4 Κάντε διπλό κλικ στο αρχείο [IDC_INST.pkg] στον φάκελο “αντιγραφή προς”.

Ακολουθήστε τις οδηγίες στην οθόνη για να ολοκληρώσετε την εγκατάσταση.

Χρήση του “Image Data Converter”

Με το “Image Data Converter” μπορείτε:

- Να επεξεργαστείτε εικόνες που έχουν εγγραφεί με τη λειτουργία RAW πραγματοποιώντας διάφορες διορθώσεις, όπως τονική καμπύλη και καθαρότητα.
- Να προσαρμόσετε τις εικόνες ως προς την ισορροπία του λευκού, την έκθεση, το δημιουργικό στυλ, κλπ.
- Να αποθηκεύσετε τις εικόνες που εμφανίζονται και υφίστανται επεξεργασία σε έναν υπολογιστή.
- Μπορείτε είτε να αποθηκεύσετε τις εικόνες ως δεδομένα RAW, είτε να τις αποθηκεύσετε σε μια μορφή αρχείων γενικής χρήσης.
- Μπορείτε να εμφανίσετε και να συγκρίνετε εικόνες RAW/JPEG που έχουν εγγραφεί με αυτή τη φωτογραφική μηχανή.
- Μπορείτε να αξιολογήσετε τις εικόνες σε μια κλίμακα από το ένα έως το πέντε.
- Μπορείτε να θέσετε έγχρωμες ετικέτες.

Για να χρησιμοποιήσετε το “Image Data Converter”, ανατρέξτε στη Βοήθεια. Κάντε κλικ στο [Έναρξη] → [Όλα τα Προγράμματα] → [Image Data Converter] → [Help] → [Image Data Converter Ver.4].

Ιστοσελίδα υποστήριξης του “Image Data Converter” (μόνο στα Αγγλικά)
<http://www.sony.co.jp/ids-se/>

Χρήση του “PMB”

Με το “PMB” μπορείτε:

- Να εισάγετε εικόνες που έχετε τραβήξει με τη φωτογραφική μηχανή και να τις εμφανίσετε στην οθόνη του υπολογιστή σας.
- Να οργανώσετε τις εικόνες στον υπολογιστή σε ένα ημερολόγιο με βάση την ημερομηνία λήψης και να τις δείτε.
- Να ρετουσάρετε (Διόρθωση Κοκκινίσματος Ματιών, κλπ.), να εκτυπώσετε και να στείλετε φωτογραφίες με e-mail και να αλλάξετε την ημερομηνία λήψης.
- Να εμφανίσετε την τοποθεσία λήψης της εικόνας στο χάρτη (μόνο SLT-A77V).
- Να εκτυπώσετε ή να αποθηκεύσετε φωτογραφίες με ημερομηνία.
- Να δημιουργήσετε δίσκους Blu-ray, δίσκους σε μορφή AVCHD ή δίσκους DVD από ταινίες που είναι σε μορφή AVCHD και έχουν εισαχθεί στον υπολογιστή. (Χρειάζεται σύνδεση στο διαδίκτυο όταν δημιουργείται ένας δίσκος Blu-ray/DVD για πρώτη φορά.)

Σημειώσεις

- Το “PMB” δεν είναι συμβατό με υπολογιστές Macintosh.
- Οι ταινίες που έχουν εγγραφεί με ρύθμιση [60p 28M(PS)]/[50p 28M(PS)] στο [Ρυθμίσεις Εγγραφής] (Record Settings) μετατρέπονται από το “PMB” για να δημιουργηθεί ένας δίσκος AVCHD. Η μετατροπή αυτή μπορεί να διαρκέσει μεγάλο χρονικό διάστημα. Επίσης, δεν μπορείτε να δημιουργήσετε ένα δίσκο με την αρχική ποιότητα εικόνας.
- Οι ταινίες που έχουν εγγραφεί με ρύθμιση [60i 24M(FX)]/[50i 24M(FX)] or [24p 24M(FX)]/[25p 24M(FX)] στο [Ρυθμίσεις Εγγραφής] (Record Settings) μετατρέπονται από το “PMB” για να δημιουργηθεί ένας δίσκος AVCHD. Η μετατροπή αυτή μπορεί να διαρκέσει μεγάλο χρονικό διάστημα. Επίσης, δεν μπορείτε να δημιουργήσετε ένα δίσκο με την αρχική ποιότητα εικόνας. Αν θέλετε να διατηρήσετε την αρχική ποιότητα εικόνας, θα πρέπει να αποθηκεύσετε τις ταινίες σας σε ένα δίσκο Blu-ray.
- Οι ταινίες “AVCHD View” είναι ταινίες που έχουν εγγραφεί με τη ρύθμιση [AVCHD 60i/60p] ή [AVCHD 50i/50p] του [Μορφή Αρχείων] (File Format).

Για να χρησιμοποιήσετε το “PMB”, ανατρέξτε στη “Βοήθεια PMB”.
Κάντε διπλό κλικ στη συντόμευση  (Βοήθεια PMB) στην επιφάνεια εργασίας,
ή κάντε κλικ στο [Έναρξη] → [Όλα τα Προγράμματα] → [PMB] → [PMB Help].

Ιστοσελίδα υποστήριξης του “PMB” (μόνο στα Αγγλικά)
<http://www.sony.co.jp/pmb-se/>

Επιλογή της μεθόδου δημιουργίας ενός δίσκου με ταινίες

Μπορείτε να δημιουργήσετε ένα δίσκο από ταινίες με μορμά AVCHD που έχουν εγγραφεί στη φωτογραφική μηχανή.

Ανάλογα με τον τύπο του δίσκου, οι δίσκοι που αναπαράγονται ενδέχεται να διαφέρουν. Επιλέξτε τη μέθοδο που ταιριάζει καλύτερα στη συσκευή αναπαραγωγή δίσκων σας.

Εδώ περιγράφονται δύο τρόποι δημιουργίας ενός δίσκου ταινιών: δημιουργία ενός δίσκου με έναν υπολογιστή χρησιμοποιώντας το “PMB”, ή δημιουργία ενός δίσκου με συσκευές που δεν είναι υπολογιστές, όπως μια συσκευή εγγραφής DVD.

Συσκευή αναπαραγωγής	Τύπος δίσκου	Χαρακτηριστικά
Συσκευές αναπαραγωγής Blu-ray disc (Blu-ray disc player, PlayStation® 3 κτλ.)		Οι δίσκοι Blu-ray σας δίνουν τη δυνατότητα να κάνετε εγγραφή ταινιών με ποιότητα εικόνας υψηλής ευκρίνειας (HD), μεγαλύτερης διάρκειας από τους δίσκους DVD.
Συσκευές αναπαραγωγής μορμά AVCHD (Sony Blu-ray disc player, PlayStation® 3 κτλ.)		Μπορεί να εγγραφεί μια ταινία με ποιότητα εικόνας υψηλής ευκρίνειας (HD) σε μέσα DVD, όπως δίσκους DVD-R και δημιουργείται ένας δίσκος με ποιότητα εικόνας υψηλής ευκρίνειας (HD). <ul style="list-style-type: none">• Δεν μπορείτε να αναπαράγετε ένα δίσκο με ποιότητα εικόνας υψηλής ευκρίνειας (HD) σε κοινά DVD player.
Κοινές συσκευές αναπαραγωγής DVD (DVD player, υπολογιστής που μπορεί να αναπαράγει DVD, κτλ.)		Μπορεί να εγγραφεί μια ταινία με ποιότητα εικόνας συμβατικής ευκρίνειας (STD) που έχει μετατραπεί από ταινία με ποιότητα εικόνας υψηλής ευκρίνειας (HD) σε μέσα DVD, όπως δίσκους DVD-R και δημιουργείται ένας δίσκος με ποιότητα εικόνας συμβατικής ευκρίνειας (STD).

Δημιουργία ενός δίσκου με χρήση υπολογιστή

Μπορείτε να εισάγετε ταινίες AVCHD View σε έναν υπολογιστή χρησιμοποιώντας το “PMB” και να δημιουργήσετε ένα δίσκο σε μορμά AVCHD, ή ένα δίσκο με ποιότητα εικόνας κανονικής ευκρίνειας (STD). Για λεπτομέρειες σχετικά με τη μέθοδο δημιουργίας ενός δίσκου με το “PMB”, δείτε τη “Βοήθεια PMB”.

Σημειώσεις

- Για να δημιουργήσετε ένα δίσκο Blu-ray, εγκαταστήστε το [BD Add-on Software] από την οθόνη εγκατάστασης “PMB”.

Προβολή φωτογραφιών σε έναν υπολογιστή







Επιλογή της μεθόδου δημιουργίας ενός δίσκου με ταινίες

- Το PlayStation3® ενδέχεται να μην είναι διαθέσιμο σε μερικές χώρες/περιοχές.
- Οι ταινίες που έχουν εγγραφεί με ρύθμιση [60p 28M(PS)/50p 28M(PS)] στο [Ρυθμίσεις Εγγραφής] (Record Settings) μετατρέπονται από το “PMB” για να δημιουργηθεί ένας δίσκος. Η μετατροπή αυτή μπορεί να διαρκέσει μεγάλο χρονικό διάστημα. Επίσης, δεν μπορείτε να δημιουργήσετε ένα δίσκο με την αρχική ποιότητα εικόνας.
- Οι ταινίες που έχουν εγγραφεί με ρύθμιση [60i 24M(FX)/50i 24M(FX)] / [24p 24M(FX)/25p 24M(FX)] στο [Ρυθμίσεις Εγγραφής] (Record Settings) μετατρέπονται από το “PMB” για να δημιουργηθεί ένας δίσκος AVCHD. Η μετατροπή αυτή μπορεί να διαρκέσει μεγάλο χρονικό διάστημα. Επίσης, δεν μπορείτε να δημιουργήσετε ένα δίσκο με την αρχική ποιότητα εικόνας. Αν θέλετε να διατηρήσετε την αρχική ποιότητα εικόνας, θα πρέπει να αποθηκεύσετε τις ταινίες σας σε ένα δίσκο Blu-ray (σελίδα 196).
- Οι ταινίες “AVCHD View” είναι ταινίες που έχουν εγγραφεί με τη ρύθμιση [AVCHD 60i/60p] ή [AVCHD 50i/50p] του [Μορφή Αρχείων] (File Format).

Δημιουργία ενός δίσκου με μια άλλη συσκευή που δεν είναι υπολογιστής

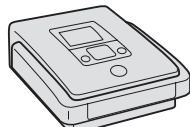
Μπορείτε να δημιουργήσετε ένα δίσκο με μια συσκευή εγγραφής Blu-ray Disc και με μια συσκευή εγγραφής DVD.

Ο τύπος του δίσκου που μπορείτε να δημιουργήσετε εξαρτάται από τη συσκευή που θα χρησιμοποιηθεί.

Συσκευή	Τύπος δίσκου
 <p>Συσκευή εγγραφής Blu-ray Disc: Για να δημιουργήσετε ένα δίσκο Blu-ray Disc, ή ένα δίσκο DVD με κανονική ποιότητα εικόνας (STD)</p>	Blu-ray STD 
 <p>Συσκευή εγγραφής DVD εκτός από DVDirect Express: Για να δημιουργήσετε ένα δίσκο AVCHD ή DVD με ποιότητα εικόνας κανονικής ευκρίνειας (STD)</p>	AVCHD STD 
 <p>Συσκευή εγγραφής HDD, κλπ.: Για να δημιουργήσετε ένα DVD με ποιότητα εικόνας κανονικής ευκρίνειας (STD)</p>	STD 

Σημειώσεις

Για λεπτομέρειες σχετικά με τη δημιουργία ενός δίσκου, ανατρέξτε στις οδηγίες χρήσης που παρέχονται με τη συσκευή που θα χρησιμοποιήσετε.

- Αν δημιουργήσετε ένα δίσκο χρησιμοποιώντας το Sony DVDirect (Συσκευή Εγγραφής DVD), χρησιμοποιείστε τη θυρίδα κάρτας μνήμης της Συσκευής Εγγραφής DVD, ή συνδέστε τη Συσκευή Εγγραφής DVD μέσω μιας σύνδεσης USB για να μεταφέρετε τα δεδομένα.
- Αν χρησιμοποιείτε το Sony DVDirect (Συσκευή Εγγραφής DVD), ελέγξτε αν το υλικολογισμικό (firmware) είναι ενημερωμένο στην τελευταία έκδοση.
Για λεπτομέρειες, δείτε στη διεύθυνση:
<http://sony.storagesupport.com/>

Κατάλογος εικονιδίων στην οθόνη Οθόνη γραφικών (Οθόνη LCD)

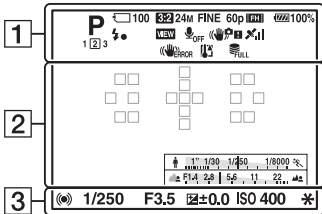

Εμφάνιση Όλων των Πληροφοριών (Οθόνη LCD)

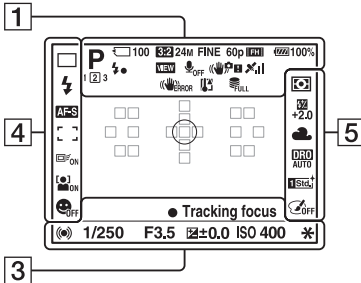

Αναπαραγωγή (Εμφάνιση Βασικών Πληροφοριών)

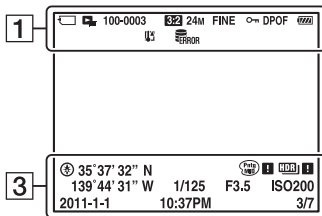

1

Οθόνη	Ένδειξη
	Λειτουργία έκθεσης (42)
1 2 3	Αριθμός καταχώρισης (185)
	Εικονίδια Αναγνώρισης Σκηنيκού (43, 96)
	Κάρτα μνήμης (27, 222)/ Αναφόρτωση (Upload) (183)
100	Αριθμός φωτογραφιών που μπορούν να εγγραφούν
3:2 16:9	Αναλογία διαστάσεων των φωτογραφιών (172)
3D	3D Sweep Panorama (45, 99)
24M 12M 6.0M 20M 10M 5.1M 	Μέγεθος εικόνας των φωτογραφιών (53)
RAW RAW+J X.FINE FINE STD	Ποιότητα εικόνας των φωτογραφιών (172)

Οθόνη	Ένδειξη
60p 60i 24p 50p 50i 25p	Ρυθμός καρτέ των ταινιών (114)
 	Μέγεθος εικόνας των ταινιών (114)
100%	Εναπομένουσα ενέργεια μπαταρίας (28)
	Φόρτιση φλας σε εξέλιξη (47)
	Απενεργοποίηση Εφέ (89)
	Χωρίς εγγραφή ήχου για τις ταινίες (115)
	SteadyShot/ Προειδοποίηση κουνήματος φωτογραφικής μηχανής (94)
	Κατάσταση τριγωνισμού GPS (169) (μόνο SLT-A77V)
	Σφάλμα SteadyShot (211)
	Προειδοποίηση υπερθέρμανσης (16)
	Αρχειο βάσης δεδομένων γεμάτο (213)/Σφάλμα αρχείου βάσης δεδομένων (213)
 	Λειτουργία Προβολής (161)
100-0003	Αριθμός φακέλου-αρχείου (193)
	Προστασία (164)
DPOF	Ρύθμιση DPOF (198)
	Προειδοποίηση εναπομένουσας μπαταρίας (28)

2

Οθόνη	Ένδειξη
	Περιοχή σημειακής φωτομέτρησης (132)
	Περιοχή AF (αυτόματης εστίασης) (119)

Οθόνη	Ένδειξη
	Έξυπνος τηλεφωνός (153)
	Ένδειξη ταχύτητας κλειστρου (89)
	Ένδειξη διαφράγματος (89)

3

Οθόνη	Ένδειξη
REC 0:12	Χρόνος εγγραφής της ταινίας (m:s) (λεπτά:δευτερόλεπτα)
	Εστίαση (37, 118)
1/250	Ταχύτητα κλειστρου (105)
F3.5	Διάφραγμα (103)
	Κλίμακα EV (49, 108, 157) (Μόνο για το σκόπευτρο)
	Αντιστάθμιση έκθεσης (49)
	Κλειδωμα ΑΕ (αυτόματης έκθεσης) (131)
	Πληροφορίες GPS (Μόνο SLT-A77V)
35° 37' 32"N 139° 44' 31"W	Εμφάνιση γεωγραφικού πλάτους και μήκους (Μόνο SLT-A77V)
	Προειδοποίηση εικόνας Auto HDR (142)
	Σφάλμα Εφέ Εικόνας (145)
ISO400	Ευαισθησία ISO (139)
3/7	Αριθμός αρχείου/Αριθμός εικόνων στη λειτουργία προβολής
2011-1-1 10:37AM	Ημερομηνία εγγραφής

4

Οθόνη	Ένδειξη
	Λειτουργία οδήγησης (51, 154)
	Λειτουργία φλας (47, 135)/ Μείωση κοκκινίσματος ματιών (64)
	Λειτουργία εστίασης (116)
	Περιοχή AF (119)
	Παρακολούθηση αντικειμένων (121)
	Ανίχνευση Προσώπων (127)
	Κλειστόρο Χαμόγελου (129)
	Ένδειξη Ευαισθησίας Ανίχνευσης Χαμόγελου (129)

5

Οθόνη	Ένδειξη
	Λειτουργία φωτομέτρησης (132)
	Αντιστάθμιση φλας (132)
	Ισορροπία λευκού (Αυτόματο, Προεπιλογή, Προσωπική, Θερμοκρασία Χρώματος, Φίλτρο Χρώματος) (148)
	D-Range Optimizer (141)/ Auto HDR (142)

Οθόνη	Ένδειξη
	Δημιουργικό Στυλ (145)/ Αντίθεση, Κορεσμός, Καθαρότητα
	Εφέ Εικόνας (144)

Διαθέσιμες λειτουργίες για κάθε λειτουργία λήψης

Οι λειτουργίες που μπορείτε να επιλέξετε εξαρτώνται από την επιλεγμένη λειτουργία λήψης.

Στον παρακάτω πίνακα, το ✓ υποδεικνύει τις διαθέσιμες λειτουργίες. Το – υποδεικνύει τις μη διαθέσιμες λειτουργίες.

Οι λειτουργίες που δεν μπορείτε να χρησιμοποιήσετε εμφανίζονται γκριζες στην οθόνη.

Λειτουργία λήψης	Αντιστάθμιση Έκθεσης (49)	Χρονοδιακόπτης (155)	Συνεχής Λήψη (154)	Ανίχνευση Προσώπων (127)	Κλειστό Χαμόγελο (129)	
AUTO (36, 96)	–	✓	✓	✓	✓	
AUTO+ (43, 96)	–	✓	✓	✓	✓	
SCN (44, 97)		–	✓	–	✓	
		–	✓	✓	✓	
		–	✓	–	✓	
		–	✓	–	✓	
		–	✓	–	✓	
		–	✓	–	✓	
		–	–	–	✓	–
		–	✓	–	✓	✓
	✓	–	–	–	–	
3D (45, 99)	✓	–	–	–	–	
	✓	–	✓	–	–	
P (102)	✓	✓	✓	✓	✓	
A (103)	✓	✓	✓	✓	✓	
S (105)	✓	✓	✓	✓	✓	
M (107)	–	✓	✓	✓	✓	
	✓*	✓	✓	✓	–	

















* Όταν είναι επιλεγμένη η [Χειροκίνητη Έκθεση] (Manual Exposure), η λειτουργία αυτή δεν είναι διαθέσιμη.

Διαθέσιμες λειτουργίες του φλας

Οι λειτουργίες του φλας που μπορείτε να επιλέξετε εξαρτώνται από τη λειτουργία λήψης και τις επιλεγμένες λειτουργίες.

Στον παρακάτω πίνακα, το ✓ υποδεικνύει τις διαθέσιμες λειτουργίες. Το – υποδεικνύει τις μη διαθέσιμες λειτουργίες.

Οι λειτουργίες που δεν μπορείτε να χρησιμοποιήσετε εμφανίζονται γκριζες στην οθόνη.

Λειτουργία Λήψης	 (Χωρίς Φλας)	 (Αυτόματο Φλας)	 (Φλας Γεμίματος)	 (Οπίσθιος Συγχρονισμός)	 (ΑΣΥΡΜΑΤΟ)	
AUTO (36, 96)	✓	✓	✓	–	–	
AUTO+ (43, 96)	✓	✓	✓	–	–	
SCN (44, 97)		✓	✓	✓	–	–
		✓	–	✓	–	–
		✓	✓	✓	–	–
		✓	–	✓	–	–
		✓	–	✓	–	–
		✓	–	–	–	–
		✓	–	–	–	–
	–	✓	–	–	–	
 (45, 99)	✓	–	–	–	–	
 (45, 99)	✓	–	–	–	–	
 (46, 101)	–	–	✓	✓	✓	
P (102)	–	–	✓	✓	✓	
A (103)	–	–	✓	✓	✓	
S (105)	–	–	✓	✓	✓	
M (107)	–	–	✓	✓	✓	
 (38, 111)	–	–	✓	✓	✓	

Προηγμένες λειτουργίες

Η ενότητα αυτή παρέχει περισσότερες πληροφορίες σχετικά με τη φωτογραφική μηχανή.



Προετοιμασία της φωτογραφικής μηχανής

Αφαίρεση του καλύμματος προσοφθάλμιου φακού

Αν προσαρμόσετε το Γωνιακό Σκόπευτρο FDA-A1AM (πωλείται χωριστά) στη φωτογραφική μηχανή, αφαιρέστε το κάλυμμα του προσοφθάλμιου φακού.

Αφαιρέστε προσεκτικά το κάλυμμα του προσοφθάλμιου φακού, ωθώντας κάθε πλευρά του.

- Τοποθετήστε τα δάχτυλά σας κάτω από το κάλυμμα του προσοφθάλμιου φακού και ωθήστε το προς τα πάνω.

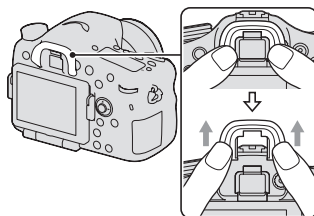

Σημείωση

- Όταν στη φωτογραφική μηχανή είναι προσαρτημένο το Γωνιακό Σκόπευτρο FDA-A1AM (πωλείται χωριστά), συστήνεται η ρύθμιση του [Eye-Start AF] στη θέση [Off] διότι οι αισθητήρες που βρίσκονται πάνω από το σκόπευτρο ενδέχεται να ενεργοποιηθούν.

Οθόνη που εμφανίζεται στη λειτουργία λήψης

Επιλογή της λειτουργίας οθόνης

Μπορείτε να επιλέξετε την επιθυμητή λειτουργία οθόνης. Αν αλλάξετε την οθόνη πιέζοντας το πλήκτρο DISP (σελίδα 52), εμφανίζονται μόνο οι επιλεγμένες οθόνες. Μπορείτε να καθορίσετε ώστε οι διαθέσιμες οθόνες να εμφανίζονται χωριστά στην οθόνη LCD και στο σκόπευτρο.

1 Πλήκτρο MENU → ⚙ 2 → [Πλήκτρο DISP (Οθόνη)] ή [Πλήκτρο DISP (Σκόπευτρο)]

2 Επιλέξτε την επιθυμητή οθόνη με τα ▲/▼/◀/▶ του πολλαπλού επιλογέα και στη συνέχεια πιέστε το κέντρο του πολλαπλού επιλογέα.

3 Πιέστε το πλήκτρο MENU.

Ιστογράμμα

Το ιστογράμμα είναι η κατανομή φωτεινότητας που δείχνει πόσα pixels μιας συγκεκριμένης φωτεινότητας υπάρχουν στην εικόνα. Η αντιστάθμιση έκθεσης αλλάζει αντίστοιχα το ιστογράμμα. Τα δύο άκρα του ιστογράμματος δείχνουν τα τμήματα υψηλής και χαμηλής φωτεινότητας. Είναι αδύνατο να επαναφέρετε αργότερα αυτές τις περιοχές με χρήση υπολογιστή. Αν είναι απαραίτητο, ρυθμίστε την έκθεση και τραβήξτε ξανά τη φωτογραφία.

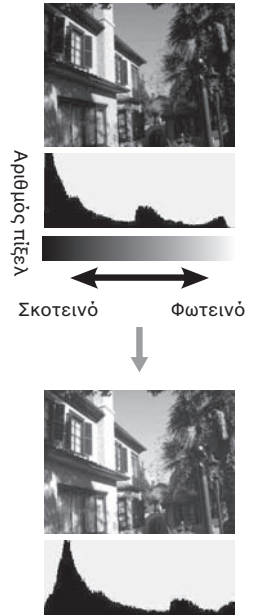

Σημειώσεις

- Το ιστογράμμα δεν υποδεικνύει την τελική εικόνα που καταγράφεται. Υποδεικνύει την κατάσταση της εικόνας εκείνη τη στιγμή. Το ιστογράμμα ενδέχεται να διαφέρει, ανάλογα με τη ρύθμιση του διαφράγματος, κλπ.
- Το ιστογράμμα διαφέρει μεταξύ της λήψης και της αναπαραγωγής στις παρακάτω περιπτώσεις:
 - Όταν χρησιμοποιηθεί το φλας.
 - Όταν η φωτεινή ένταση του θέματος είναι μικρή, όπως στην περίπτωση μιας νυχτερινής σκηνής.

Ψηφιακός μετρητής κλίσης

Ο ψηφιακός μετρητής κλίσης δείχνει αν η φωτογραφική μηχανή είναι οριζόντια τόσο δεξιά-αριστερά, όσο και εμπρός-πίσω. Όταν η φωτογραφική μηχανή είναι οριζόντια ως προς τη μια διεύθυνση, η ένδειξη γίνεται πράσινη.

Οριζόντια διεύθυνση

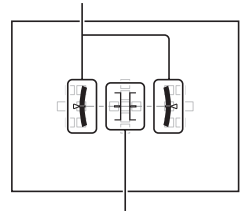

Διεύθυνση εμπρός-πίσω

Σημειώσεις

- Το σφάλμα του ψηφιακού μετρητή κλίσης είναι μεγαλύτερο αν γείρετε τη φωτογραφική μηχανή σε μεγάλο βαθμό προς τα εμπρός ή προς τα πίσω.
- Ενδέχεται να υποδεικνύεται μια κλίση $\pm 1^\circ$, ακόμα και αν η φωτογραφική μηχανή είναι σχεδόν οριζόντια.

Οθόνη Γραφικών

Η Οθόνη Γραφικών δείχνει την ταχύτητα κλείστρου και το διάφραγμα σε μορφή γραφημάτων, επεξηγώντας με σαφήνεια τον τρόπο λειτουργίας της έκθεσης. Οι δείκτες στην κλίμακα ταχύτητας κλείστρου και τιμής διαφράγματος δείχνουν την τρέχουσα τιμή.

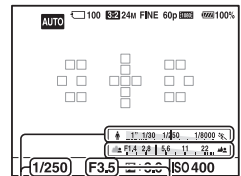

Τιμή διαφράγματος

Ταχύτητα κλείστρου

Παρακολούθηση του θέματος μέσα από το φακό χωρίς να εμφανίζονται τα εφέ

Μπορείτε να δείτε το θέμα σας μέσα από το φακό χωρίς να εμφανίζονται διάφορα εφέ, όπως αντιστάθμιση έκθεσης, ισορροπία λευκού, Δημιουργικό Στυλ, Εφέ Εικόνας, κλπ.

Πλήκτρο MENU → 2 → [Οθόνη Live View] → [Ρύθμιση Εφέ OFF]

Προετοιμασία (Προηγμένες Λειτουργίες)

Οθόνη που εμφανίζεται στη λειτουργία λήψης

- Όταν επιλεγεί το [Ρύθμιση Εφέ OFF], η εικόνα Live View στη λειτουργία M εμφανίζονται πάντα με την κατάλληλη φωτεινότητα.

Σημείωση

- Το [Ρύθμιση Εφέ OFF] δεν μπορεί να επιλεγεί όταν η λειτουργία έκθεσης είναι ρυθμισμένη στη θέση AUTO, AUTO+, Sweep Panorama, 3D Sweep Panorama, Ταϊνία, ή Επιλογή Σκηνοκού.

Λίστα εικονιδίων στη λειτουργία σκοπεύτρου

Όταν είναι ενεργοποιημένο το [For viewfinder] (Για το σκόπευτρο) στο [DISP Button(Monitor)], μπορείτε να καθορίσετε την κατάσταση της οθόνης LCD ώστε να είναι κατάλληλη για χρήση με το σκόπευτρο, πιέζοντας το πλήκτρο DISP.

Για λεπτομέρειες σχετικά με τη λειτουργία, δείτε τις σελίδες σε παρένθεση.

Στη λειτουργία AUTO, AUTO+ ή Επιλογή Σκηνοκού

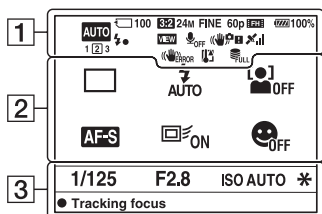

Στη λειτουργία Continuous Advance Priority AE/ P/A/S/M

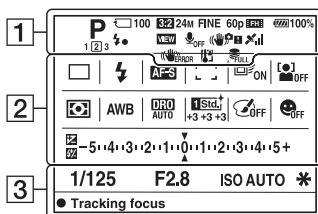

1

Οθόνη	Ένδειξη
AUTO AUTO+ P AS M [Icons for various modes]	Λειτουργία έκθεσης (42)
1 2 3	Αριθμός καταχώρισης (185)

Οθόνη	Ένδειξη
[Icons for memory card, battery, Wi-Fi, etc.]	Κάρτα μνήμης (27, 222)/ Αναφόρτωση (upload) (183)
100	Αριθμός εικόνων που μπο - ρούν ακόμα να εγγραφούν
3:2 16:9	Αναλογία εικόνας των φωτογραφιών (172)
3D	3D Sweep Panorama (45, 99)

Οθόνη που εμφανίζεται στη λειτουργία λήψης





Οθόνη	Ένδειξη
24M 12M 6.0M 20M 10M 5.1M WIDE STD 16:9	Μέγεθος εικόνας των φωτογραφιών (53)
RAW RAW+J X.FINE FINE STD	Ποιότητα εικόνας των φωτογραφιών (172)
60p 60i 24p 50p 50i 25p	Ρυθμός καρτέ των ταινιών (114)
FX FH PS 1080 VGA	Μέγεθος εικόνας των ταινιών (114)
100%	Εναπομένουσα ενέργεια μπαταρίας (28)
	Φόρτιση φλας σε εξέλιξη (47)
VIEW	Ρύθμιση Εφέ OFF (89)
OFF	Χωρίς εγγραφή ήχου στις ταινίες (115)
	Προειδοποίηση SteadyShot/κουνήματος φωτογραφικής μηχανής (94)
	Κατάσταση τριγωνισμού GPS (169) (μόνο SLT-A77V)
	Σφάλμα SteadyShot (211)
	Προειδοποίηση υπερθέρμανσης (16)
	Αρχείο βάσης δεδομένων γεμάτο (213)/ Σφάλμα αρχείου βάσης δεδομένων (213)

2

Οθόνη	Ένδειξη
Hi 10 C 0.3EV BRK S 0.3EV BRKWB Lo BRKPRO Lo	Λειτουργία οδήγησης (51, 154)
AUTO REAR WL HSS	Λειτουργία φλας (47, 135) / Μείωση κοκκινίσματος ματιών (64)
AF-A AF-S AF-C MF DMF	Λειτουργία εστίασης (116)
	Περιοχή AF (119)
ON OFF	Παρακολούθηση αντικειμένων (121)
OFF ON	Ανίχνευση Προσώπων (127)
	Λειτουργία φωτομέτρησης (132)
AWB 7500K A5 G5	Ισορροπία λευκού (Αυτόματο, Προεπιλογή, Προσωπική, Θερμοκρασία Χρώματος, Φίλτρο Χρώματος) (148)
D-R OFF DRO AUTO HDR AUTO	D-Range Optimizer (141) / Auto HDR (142)
Std. Vivid Nat. Clear Deep Light Port. Landscape Sunset Night Auto B/W Scene +3 +3 +3	Δημιουργικό Στυλ (145) / Αντίθεση, Κορεσμός, Καθαρότητα
Top Pop Post Pop Rto Lto Part Part Part Part RC Soft Part RB Soft Part LSP Mem OFF	Εφέ Εικόνας (144)

Προετοιμασία (Προηγμένες λειτουργίες)

Οθόνη που εμφανίζεται στη λειτουργία λήψης

Οθόνη	Ένδειξη
	Κλείστρο Χαμόγελου (129)
 	Αντιστάθμιση έκθεσης (49)/ Χειροκίνητη μέτρηση (108)
	Αντιστάθμιση φλας (132)
	Κλίμακα EV (49, 108, 157)

3

Οθόνη	Ένδειξη
1/125	Ταχύτητα κλείστρου (105)
F2.8	Διάφραγμα (103)
ISO AUTO	Ευσαιθησία ISO (139)
*	Κλειδίωμα αυτόματης έκθεσης (AE) (131)

Οθόνη ενδείξεων

Μπορείτε να ρυθμίσετε την ταχύτητα κλείστρου, το διάφραγμα, την αντιστάθμιση έκθεσης, την αντιστάθμιση φλας, την ευαισθησία ISO, την ισορροπία λευκού, τη λειτουργία οδήγησης και την ποιότητα εικόνας βλέποντας την οθόνη ενδείξεων στο πάνω μέρος της φωτογραφικής μηχανής.



Ταχύτητα κλείστρου (105)/ Διάφραγμα (103)		Έκθεση (49)/ Αντιστάθμιση φλας (132)	
Ευαισθησία ISO (139)		Ισορροπία λευκού (148)	
Λειτουργία οδήγησης (51, 154)		Ποιότητα εικόνας (172)	

Οθόνη	Ένδειξη
	Εναπομένουσα διάρκεια μπαταρίας (28)
[100]	Αριθμός εικόνων που μπορούν ακόμα να εγγραφούν (227)*

* Ακόμα και όταν ο αριθμός εικόνων που μπορούν ακόμα να εγγραφούν είναι μεγαλύτερος από 9 999, στην οθόνη ενδείξεων εμφανίζεται η ένδειξη "9999".

Για να ενεργοποιήσετε το φωτισμό της οθόνης ενδείξεων

Πιέστε το πλήκτρο φωτισμού της οθόνης ενδείξεων που υπάρχει στο επάνω μέρος της φωτογραφικής μηχανής. Πιέζοντάς το ξανά ο φωτισμός απενεργοποιείται.

Πλήκτρο φωτισμού οθόνης ενδείξεων

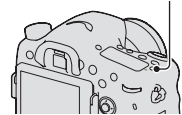

Λήψη μιας καθαρής εικόνας χωρίς κούνημα της φωτογραφικής μηχανής

Το “Κούνημα της φωτογραφικής μηχανής” αναφέρεται σε μη επιθυμητές κινήσεις της φωτογραφικής μηχανής που συμβαίνουν αφού πιεστεί το κλείστρο, με αποτέλεσμα θόλωμα της εικόνας.

Για να περιορίσετε το κούνημα της φωτογραφικής μηχανής, ακολουθήστε τις παρακάτω οδηγίες.

Προειδοποιητική ένδειξη κουνήματος φωτογραφικής μηχανής

Αν υπάρχει πιθανότητα κουνήματος της φωτογραφικής μηχανής, αναβοσβήνει η ένδειξη  (Προειδοποίηση κουνήματος φωτογραφικής μηχανής). Σε αυτή την περίπτωση, χρησιμοποιείτε ένα τρίποδο ή το φλας.

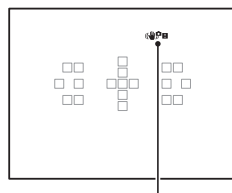

Ένδειξη  (Προειδοποίηση κουνήματος φωτογραφικής μηχανής)



Σημείωση

- Η ένδειξη  (Προειδοποίηση κουνήματος φωτογραφικής μηχανής) εμφανίζεται μόνο στις λειτουργίες που ρυθμίζουν αυτόματα την ταχύτητα κλείστρου. Η ένδειξη αυτή δεν εμφανίζεται στις λειτουργίες M/S, ή κατά τη λήψη ταινιών.

Χρήση της λειτουργίας SteadyShot

Η λειτουργία SteadyShot είναι διαθέσιμη με αυτή τη φωτογραφική μηχανή για τον περιορισμό του κουνήματος της φωτογραφικής μηχανής. Η λειτουργία SteadyShot μπορεί να ρυθμιστεί ανεξάρτητα για τη λήψη φωτογραφιών και για τη λήψη ταινιών.

Η προεπιλεγμένη ρύθμιση για τη λειτουργία SteadyShot είναι [On].

Πλήκτρο MENU →  2 ή  1 → [SteadyShot] → επιλογή της επιθυμητής ρύθμισης

Σημείωση

- Η λειτουργία SteadyShot ενδέχεται να μη λειτουργεί τέλεια όταν η φωτογραφική μηχανή έχει μόλις τεθεί σε λειτουργία, αμέσως μετά το στρέψιμο της φωτογραφικής μηχανής προς ένα αντικείμενο, ή όταν το κλείστρο έχει πιεστεί μέχρι το τέρμα χωρίς να πιεστεί πρώτα μέχρι τη μέση.

Χρήση τριπόδου

Στις παρακάτω περιπτώσεις, συστήνουμε να τοποθετείτε τη φωτογραφική μηχανή σε ένα τρίποδο.

- Λήψη χωρίς φλας σε συνθήκες με μειωμένο φωτισμό.
- Λήψη με χαμηλές ταχύτητες κλείστρου, οι οποίες συνήθως χρησιμοποιούνται για νυχτερινή λήψη.
- Λήψη ενός θέματος από μικρή απόσταση, όπως στη φωτογράφιση μάκρο.
- Λήψη με έναν τηλεσκοπικό φακό.

Σημείωση

- Όταν χρησιμοποιείτε τρίποδο, απενεργοποιήστε τη λειτουργία SteadyShot επειδή υπάρχει πιθανότητα δυσλειτουργίας του SteadyShot.

Λήψη (Προηγμένες Λειτουργίες)

Επιλογή της λειτουργίας λήψης

AUTO AUTO

Τοποθετήστε τον επιλογέα θέσης λειτουργίας στη θέση **AUTO και πραγματοποιήστε τη λήψη (σελίδα 36).**

Σημείωση

- Επειδή η φωτογραφική μηχανή ενεργοποιεί τη λειτουργία αυτόματων ρυθμίσεων, πολλές λειτουργίες δεν είναι διαθέσιμες, όπως η αντιστάθμιση έκθεσης και η ρύθμιση ISO. Αν θέλετε να προσαρμόσετε διάφορες ρυθμίσεις, τοποθετήστε τον επιλογέα θέσης λειτουργίας στη θέση P και μετά πραγματοποιήστε τη λήψη.

AUTO⁺

Τοποθετήστε τον επιλογέα θέσης λειτουργίας στη θέση **AUTO⁺ (Auto +) και πραγματοποιήστε τη λήψη (σελίδα 43).**

Για να επιλέξετε συνεχή λήψη

Πλήκτρο MENU →  1 → [Auto+ Cont. Shooting] → Επιλογή της επιθυμητής ρύθμισης

Για να επιλέξετε τη μέθοδο αποθήκευσης που θα χρησιμοποιείται για τις εικόνες που καταγράφονται

Στη συνεχή λήψη, μπορείτε να επιλέξετε μια μέθοδο αποθήκευσης που επιτρέπει στη φωτογραφική μηχανή είτε να αποθηκεύει 1 κατάλληλη εικόνα από τις εικόνες που λαμβάνονται συνεχόμενα, είτε να αποθηκεύει όλες τις εικόνες.

Πλήκτρο MENU →  1 → [Auto+ Image Extract.] → Επιλογή της επιθυμητής ρύθμισης

Σημειώσεις









- Ακόμα και αν ρυθμίσετε το [Auto+ Image Extract.] στη θέση [Off] με επιλεγμένο το [Λήψη με το Χέρι στο Ημίφως] στη λειτουργία αναγνώρισης σκηνηκού, αποθηκεύεται μια συνδυασμένη εικόνα.
- Οι αριθμοί των εικόνων που δεν αποθηκεύονται παραλείπονται όταν εξαχθούν οι εικόνες.

SCN Επιλογή Σκηνικού

Η λειτουργία αυτή είναι κατάλληλη για









- Λήψη με προεπιλεγμένες ρυθμίσεις ανάλογα με το σκηνικό λήψης

Τοποθετήστε τον επιλογέα θέσης λειτουργίας στη θέση SCN (Επιλογή Σκηνικού), επιλέξτε την επιθυμητή λειτουργία και τραβήξτε τη φωτογραφία (σελίδα 44).

 (Πορτρέτο)	<p>Θολώνει το φόντο και αναδεικνύει το θέμα. Αναπαράγει τους χρωματικούς τόνους του δέρματος με απαλό τρόπο.</p> <ul style="list-style-type: none"> • Για να θολώσετε περισσότερο το φόντο, τοποθετήστε το φακό στη θέση τηλεφακού. • Μπορείτε να τραβήξετε μια ζωντανή φωτογραφία εστιάζοντας στο μάτι που είναι πιο κοντά στο φακό. • Χρησιμοποιείτε την καλύπτρα του φακού για να τραβήξετε θέματα που φωτίζονται από πίσω. • Χρησιμοποιείτε τη λειτουργία περιορισμού του κοκκινίσματος των ματιών αν τα μάτια του προσώπου που φωτογραφίζετε κοκκινίζουν από το φλας (σελίδα 64). 	
 (Δράση στα Σπορ)	<p>Πραγματοποιεί λήψη κινούμενων αντικειμένων με μεγάλη ταχύτητα κλειστρου ώστε το θέμα να φαίνεται ακίνητο. Η φωτογραφική μηχανή τραβάει συνέχεια φωτογραφίες όσο είναι πιεσμένο το κλείστρο.</p> <ul style="list-style-type: none"> • Πιέστε το κλείστρο μέχρι τη μέση και κρατήστε το μέχρι την κατάλληλη στιγμή. 	
 (Μάκρο)	<p>Πραγματοποιεί λήψη αντικειμένων από κοντινή απόσταση, όπως για παράδειγμα λουλούδια ή τρόφιμα.</p> <ul style="list-style-type: none"> • Μπορείτε να πραγματοποιήσετε λήψη από πιο κοντινή απόσταση χρησιμοποιώντας ένα φακό μάκρο (πωλείται χωριστά). • Ρυθμίστε τη λειτουργία φλας στη θέση [Χωρίς Φλας] όταν πραγματοποιείτε λήψη ενός θέματος από απόσταση ενός μέτρου ή μικρότερη. • Στη λήψη με τη λειτουργία μάκρο, η λειτουργία SteadyShot δεν είναι πλήρως αποτελεσματική. Για να επιτύχετε καλύτερα αποτελέσματα, χρησιμοποιείτε ένα τρίποδο. • Η μικρότερη εστιακή απόσταση δεν αλλάζει. 	
 (Τοπίο)	<p>Πραγματοποιεί λήψη ολόκληρου του οπτικού πεδίου καθαρά εστιασμένου και με ζωντανά χρώματα.</p> <ul style="list-style-type: none"> • Για να μεγαλώσετε το οπτικό πεδίο λήψης, τοποθετήστε το φακό στη θέση του ευρυγώνιου. 	

Λήψη (Προηγμένες λειτουργίες)

Επιλογή της λειτουργίας λήψης

 (Ηλιοβασίλεμα)	Πραγματοποιεί λήψη των ωραίων κόκκινων αποχρώσεων της ανατολής ή του ηλιοβασιλέματος.	
 (Νυχτερινή Λήψη)	Πραγματοποιεί λήψη νυχτερινών σκηνών από απόσταση, χωρίς να χάνεται η σκοτεινή ατμόσφαιρα του περιβάλλοντος. <ul style="list-style-type: none">• Η ταχύτητα κλείστρου είναι μειωμένη, οπότε συστήνεται η χρήση τριπόδου.• Η φωτογραφία μπορεί να μην είναι επιτυχημένη αν πραγματοποιήσετε λήψη μιας τελείως σκοτεινής νυχτερινής σκηνής.	
 (Λήψη με το Χέρι στο Ημίφως)	Πραγματοποιεί λήψη νυχτερινών σκηνών με λιγότερα παράσιτα και θόλωμα χωρίς τη χρήση τριπόδου. Λαμβάνεται μια ριπή φωτογραφιών και εφαρμόζεται επεξεργασία εικόνας για να μειωθεί το θόλωμα του θέματος, το κούνημα της φωτογραφικής μηχανής και τα παράσιτα. <ul style="list-style-type: none">• Η μείωση του θολώματος είναι λιγότερο αποτελεσματική ακόμα και με τη [Λήψη με το Χέρι στο Ημίφως] όταν πραγματοποιείτε λήψη:<ul style="list-style-type: none">– Θεμάτων με απρόβλεπτη κίνηση– Θεμάτων που βρίσκονται πολύ κοντά στη φωτογραφική μηχανή– Θεμάτων με επαναλαμβανόμενα μοτίβα όπως πλακάκια και θεμάτων με μικρή αντίθεση όπως ο ουρανός, μια παραλία με άμμο, ή ένα λιβάδι– Θεμάτων που αλλάζουν συνέχεια, όπως κύματα ή καταρράκτες• Στην περίπτωση της [Λήψης με το Χέρι στο Ημίφως], ενδέχεται να υπάρξει παραμόρφωση τετραγωνιδίων όταν χρησιμοποιείτε μια πηγή φωτός που τρεμοπαίζει, όπως λαμπτήρες φθορισμού.	
 (Νυχτερινό Πορτρέτο)	Πραγματοποιεί λήψη πορτρέτων σε νυχτερινό φόντο. <ul style="list-style-type: none">• Η ταχύτητα κλείστρου είναι μειωμένη, οπότε συστήνεται η χρήση τριπόδου.	

Τεχνική λήψης

- Όταν θέλετε εικόνες υψηλότερης ανάλυσης, τοποθετήστε τον επιλογέα θέσης λειτουργίας στη θέση P, A, S, ή M και χρησιμοποιείστε τη λειτουργία δημιουργικού στυλ (σελίδα 145). Σε αυτές τις περιπτώσεις, μπορείτε να ρυθμίσετε την έκθεση, το ISO, κλπ.

Σημειώσεις

- Επειδή η φωτογραφική μηχανή επιλέγει τις ρυθμίσεις αυτόματα, πολλές λειτουργίες δεν είναι διαθέσιμες, όπως η αντιστάθμιση έκθεσης και η ρύθμιση ISO.
- Το φλας ρυθμίζεται σε [Αυτόματο Φλας] ή [Χωρίς Φλας] για κάθε λειτουργία Επιλογής Σκηνικού. Μπορείτε να αλλάξετε αυτές τις ρυθμίσεις (σελίδα 47, 135).

 **Sweep Panorama /  3D Sweep Panorama**
Η λειτουργία αυτή είναι κατάλληλη για

- Λήψη τοπίων με μεγάλη έκταση, ή ψηλών κτηρίων με δυναμική σύνθεση.
- Λήψη εικόνων 3D με αίσθηση βάθους και προβολή τους σε μια τηλεόραση συμβατή με 3D.

Τοποθετήστε τον επιλογέα θέσης λειτουργίας στη θέση  (Sweep Panorama) ή  (3D Sweep Panorama) και πραγματοποιήστε τη λήψη (σελίδα 45).
Σημειώσεις

- Αν δεν μπορείτε να μετακινήσετε τη φωτογραφική μηχανή οριζόντια ή κατακόρυφα σε ολόκληρο το θέμα μέσα στον προκαθορισμένο χρόνο, θα εμφανίζεται μια γκριζα περιοχή στην εικόνα. Αν συμβεί αυτό, μετακινήστε τη φωτογραφική μηχανή πιο γρήγορα για να καταγράψετε μια πλήρη πανοραμική εικόνα.
- Επειδή πραγματοποιείται συρραφή αρκετών εικόνων, τα σημεία συρραφής δεν εγγράφονται ομαλά. Όταν πραγματοποιείτε τη λήψη, μη μετακινείτε τη φωτογραφική μηχανή εμπρός-πίσω ή αριστερά-δεξιά όταν πραγματοποιείτε λήψη κατακόρυφα.
- Σε συνθήκες χαμηλού φωτισμού, οι πανοραμικές εικόνες ενδέχεται να είναι θολές, ή να μην πραγματοποιηθεί λήψη.
- Στην περίπτωση που υπάρχουν φώτα που τρεμοπαίζουν όπως λαμπτήρες φθορισμού, η φωτεινότητα ή τα χρώματα της σύνθετης εικόνας που προκύπτει δεν είναι πάντα ίδια.
- Όταν ολόκληρη η γωνία πανοραμικής λήψης και η γωνία στην οποία σταθεροποιήσετε την εστίαση και την έκθεση με το κλειδί AE/AF είναι εξαιρετικά διαφορετική σε φωτεινότητα, χρώμα και εστίαση, η λήψη δεν θα είναι επιτυχής. Αν συμβεί αυτό, αλλάξτε τη γωνία κλειδώματος και πραγματοποιήστε ξανά λήψη.
- Το [Sweep Panorama] δεν είναι κατάλληλο για λήψη:
 - Αντικειμένων που κινούνται.
 - Αντικειμένων που είναι πολύ κοντά στη φωτογραφική μηχανή.
 - Αντικειμένων με επαναλαμβανόμενα μοτίβα όπως πλακάκια και αντικειμένων με μικρή αντίθεση όπως ο ουρανός, μια παραλία με άμμο, ή ένα λιβάδι.
 - Αντικείμενα που αλλάζουν συνεχώς όπως τα κύματα ή οι καταρράκτες.
 - Αντικείμενα όπως ο ήλιος ή ηλεκτρικοί λαμπτήρες, κλπ. που είναι πολύ πιο φωτεινά από τον περίγυρό τους.

- Η εγγραφή [Sweep Panorama] ή [3D Sweep Panorama] μπορεί να διακοπεί στις ακόλουθες περιπτώσεις:
 - Όταν μετακινήσετε τη φωτογραφική μηχανή οριζόντια ή κατακόρυφα πολύ γρήγορα ή πολύ αργά.
 - Όταν υπάρχει έντονο κούνημα της φωτογραφικής μηχανής.
- Η φωτογραφική μηχανή πραγματοποιεί συνεχώς λήψη κατά τη διάρκεια της εγγραφής [Sweep Panorama] ή [3D Sweep Panorama] και το κλείστρο συνεχίζει να κάνει κλικ μέχρι το τέλος της λήψης.

Συμβουλές για τη λήψη μιας πανοραμικής εικόνας

Μετακινήστε τη φωτογραφική μηχανή οριζόντια ή κατακόρυφα σε ένα τόξο με σταθερή ταχύτητα και με την ίδια κατεύθυνση με την ένδειξη της οθόνης. Το [Sweep Panorama] ή το [3D Sweep Panorama] είναι περισσότερο κατάλληλο για ακίνητα αντικείμενα, παρά για κινούμενα.

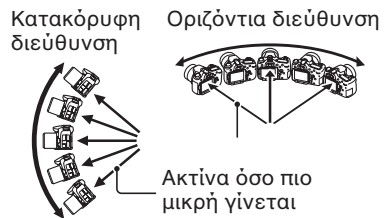

- Για το Sweep Panorama ή το 3D Sweep Panorama συστήνεται να χρησιμοποιείτε έναν ευρυγώνιο φακό.
- Όταν χρησιμοποιείτε ένα φακό που έχει μεγάλη εστιακή απόσταση, μετακινήστε τη φωτογραφική μηχανή οριζόντια ή κατακόρυφα με μικρότερη ταχύτητα από ότι όταν χρησιμοποιείτε έναν ευρυγώνιο φακό.
- Επιλέξτε τη σκηνή και πιέστε το κλείστρο μέχρι τη μέση για να κλειδώσετε την εστίαση, την έκθεση και την ισορροπία του λευκού.
- Αν υπάρχει ένα τμήμα με πολύ περίπλοκα σχήματα στο άκρο της οθόνης, η σύνθεση της εικόνας ενδέχεται να αποτύχει. Σε αυτή την περίπτωση, προσαρμόστε τη σύνθεση ώστε το τμήμα αυτό να βρίσκεται στο κέντρο της εικόνας και πραγματοποιήστε ξανά λήψη.

Εικόνες 3D

Χρησιμοποιώντας την ίδια λειτουργία όπως για το Sweep Panorama, η φωτογραφική μηχανή καταγράφει πολλαπλές εικόνες και τις συνδυάζει για να δημιουργήσει μια εικόνα 3D.

Μπορείτε να δείτε αυτές τις εικόνες 3D χρησιμοποιώντας μια TV συμβατή με 3D. Για λεπτομέρειες σχετικά με τη λήψη 3D, δείτε στη σελίδα 221.

Για να αλλάξετε το μέγεθος εικόνας

Μπορείτε να επιλέξετε το μέγεθος εικόνας: Πλήκτρο MENU → 1 → [Πανόραμα: Μέγεθος] (Panorama: Size) ή [Πανόραμα 3D: Μέγεθος Εικόνας] (3D Pan.: Image Size).

Για να επιλέξετε οριζόντια ή κατακόρυφη διεύθυνση

Μπορείτε να επιλέξετε τη διεύθυνση κίνησης της φωτογραφικής μηχανής.

Πλήκτρο MENU →  1 → [Πανόραμα: Κατεύθυνση] (Panorama: Direction) ή [Πανόραμα 3D: Κατεύθυνση] (3D Pan.: Direction) → Επιλογή της επιθυμητής ρύθμισης

 Cont. Priority AE**Η λειτουργία αυτή είναι κατάλληλη για**

- Λήψη ενός θέματος που κινείται γρήγορα με συνεχόμενες λήψεις για να συλλάβετε μια χρονική στιγμή.
- Λήψη των εκφράσεων ενός παιδιού που αλλάζουν συνεχώς από στιγμή σε στιγμή.

Τοποθετήστε τον επιλογέα θέσης λειτουργίας στη θέση  (Cont. Priority AE) και πραγματοποιήστε τη λήψη (σελίδα 46).

Τεχνικές λήψης

- Όταν η μέθοδος αυτόματης εστίασης είναι ρυθμισμένη σε [Συνεχής AF] (Continuous AF), η εστίαση και η έκθεση συνεχίζουν να ρυθμίζονται κατά τη διάρκεια της λήψης. Μπορείτε να ρυθμίσετε την ευαισθησία ISO.
- Στη χειροκίνητη εστίαση ή όταν η μέθοδος αυτόματης εστίασης είναι [Single-shot AF], μπορείτε να ρυθμίσετε την ευαισθησία ISO και το διάφραγμα. Όταν είναι επιλεγμένο το [Single-shot AF], η εστίαση σταθεροποιείται σε αυτή της πρώτης εικόνας.

Σημειώσεις

- Η λειτουργία Ανίχνευσης Προσώπων απενεργοποιείται.
- Όταν είναι επιλεγμένο το [Auto HDR], η διαδικασία DRO πραγματοποιείται προσωρινά σύμφωνα με τη ρύθμιση DRO.
- Με τις δικές μας συνθήκες μέτρησης. Η ταχύτητα της συνεχούς λήψης μπορεί να είναι μικρότερη, ανάλογα με τις συνθήκες λήψης.

P Αυτόματο Πρόγραμμα

Η λειτουργία αυτή είναι κατάλληλη για

- Χρήση της αυτόματης έκθεσης, ενώ διατηρείτε συγχρόνως τις προσωπικές σας ρυθμίσεις για την ευαισθησία ISO, το Δημιουργικό Στυλ, το D-Range Optimizer, κλπ.

1 Τοποθετήστε τον επιλογέα θέσης λειτουργίας στη θέση P.

2 Καθορίστε τις επιθυμητές ρυθμίσεις για τις λειτουργίες λήψης (σελίδες 116 έως 158).

- Για να ενεργοποιήσετε το φλας, πιέστε το πλήκτρο .

3 Ρυθμίστε την εστίαση και τραβήξτε τη φωτογραφία.

Μεταβολή Προγράμματος

Μπορείτε να αλλάξετε προσωρινά την ταχύτητα κλείστρου και την τιμή διαφράγματος, διατηρώντας τη σωστή έκθεση που έχει καθοριστεί από τη φωτογραφική μηχανή. Περιστρέψτε τον πρόσθιο ή οπίσθιο επιλογέα ελέγχου για να επιλέξετε τον επιθυμητό συνδυασμό αφού επιτευχθεί η εστίαση. Η ένδειξη λειτουργίας έκθεσης αλλάζει σε "P*".

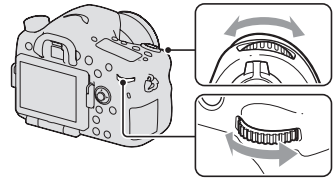

A Προτεραιότητα Διαφράγματος

Η λειτουργία αυτή είναι κατάλληλη για

- Να εστιάσετε καθαρά το θέμα και να θολώσετε ό,τι άλλο υπάρχει μπροστά και πίσω από το θέμα. Ανοίγοντας το διάφραγμα περιορίζεται το πεδίο που είναι εστιασμένο. (Το βάθος πεδίου γίνεται μικρότερο.)
- Να τραβήξετε το βάθος ενός τοπίου. Κλείνοντας το διάφραγμα μεγαλώνει το πεδίο που είναι εστιασμένο. (Το βάθος πεδίου γίνεται μεγαλύτερο.)

1 Τοποθετήστε τον επιλογέα θέσης λειτουργίας στη θέση A.

2 Επιλέξτε την τιμή του διαφράγματος (αριθμός F) με τον πρόσθιο ή οπίσθιο επιλογέα ελέγχου.

- Μικρότερος αριθμός F: Το προσκήνιο και το φόντο του θέματος θολώνουν.
- Μεγαλύτερος αριθμός F: Εστιάζεται το θέμα, καθώς και το προσκήνιο και το φόντο του.
- Δεν μπορείτε να ελέγξετε το θόλωμα μιας εικόνας από την οθόνη LCD ή το σκόπευτρο. Ελέγξτε τη φωτογραφία που καταγράφηκε και προσαρμόστε το διάφραγμα.

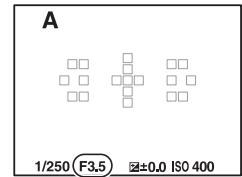
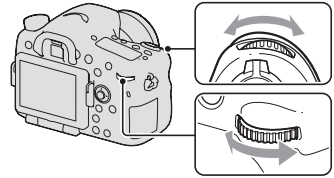

Διάφραγμα (αριθμός F)

3 Ρυθμίστε την εστίαση και τραβήξτε τη φωτογραφία.

Η ταχύτητα κλείστρου προσαρμόζεται αυτόματα για να επιτευχθεί η σωστή έκθεση.

- Όταν η φωτογραφική μηχανή κρίνει ότι δεν μπορεί να επιτευχθεί η σωστή έκθεση με την επιλεγμένη τιμή διαφράγματος, η ταχύτητα κλείστρου αναβοσβήνει. Σε τέτοιες περιπτώσεις, ρυθμίστε ξανά το διάφραγμα.

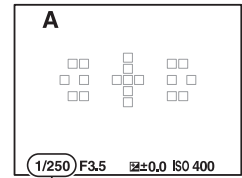

Ταχύτητα κλείστρου

Τεχνικές λήψης

- Η ταχύτητα κλείστρου μπορεί να γίνει πιο αργή, ανάλογα με την τιμή του διαφράγματος. Όταν η ταχύτητα κλείστρου είναι αργή, χρησιμοποιείτε ένα τρίποδο.
- Για να θολώσετε ακόμα περισσότερο το φόντο, χρησιμοποιείτε έναν τηλεφακό, ή έναν φακό που διαθέτει μικρότερο διάφραγμα (φωτεινό φακό).
- Μπορείτε να ελέγξετε κατά προσέγγιση το θόλωμα της εικόνας πριν τη λήψη χρησιμοποιώντας το πλήκτρο προεπισκόπησης.

Σημείωση

- Πιέστε το πλήκτρο ζ όταν πραγματοποιείτε λήψη με φλας. Ωστόσο, η εμβέλεια του φλας διαφέρει, ανάλογα με την τιμή του διαφράγματος. Όταν πραγματοποιείτε λήψη με το φλας, ελέγξτε την εμβέλεια του φλας στα “Τεχνικά Χαρακτηριστικά”.

Για να ελέγξετε το θόλωμα του φόντου (Πλήκτρο Προεπισκόπησης)

Η οθόνη LCD και το σκόπευτρο δείχνουν μια εικόνα που έχει συλληφθεί με το πιο ανοιχτό διάφραγμα. Η αλλαγή του διαφράγματος επηρεάζει την καθαρότητα του θέματος, δημιουργώντας μια διαφορά μεταξύ της φωτεινότητας της εικόνας πριν τη λήψη και αυτής της πραγματικής εικόνας.

Πιέζοντας το πλήκτρο προεπισκόπησης, μπορείτε να δείτε την εικόνα με το διάφραγμα που θα χρησιμοποιηθεί στην πραγματική λήψη, ώστε να μπορείτε να ελέγξετε κατά προσέγγιση την καθαρότητα του θέματος πριν τη λήψη.

- Πιέστε το πλήκτρο προεπισκόπησης αφού ρυθμίσετε την εστίαση.
- Μπορείτε να ρυθμίσετε το διάφραγμα στη λειτουργία προεπισκόπησης.

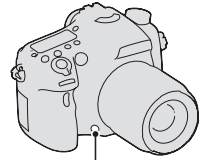

Πλήκτρο
προεπισκόπησης

S Προτεραιότητα Ταχύτητας Κλείστρου

Η λειτουργία αυτή είναι κατάλληλη για

- Λήψη ενός κινούμενου θέματος με αποτύπωση μιας στιγμής στο χρόνο. Χρησιμοποιείστε γρηγορότερη ταχύτητα κλείστρου για να τραβήξετε καθαρά ένα στιγμιότυπο της κίνησης.
- Παρακολούθηση της κίνησης για να εκφραστεί ο δυναμισμός και η ροή της. Χρησιμοποιείστε πιο αργή ταχύτητα κλείστρου για να αποτυπώσετε τη ροή της κίνησης ενός κινούμενου αντικειμένου.

1 Τοποθετήστε τον επιλογέα θέσης λειτουργίας στη θέση S.

2 Επιλέξτε την ταχύτητα κλείστρου με τον πρόσθιο ή οπίσθιο επιλογέα ελέγχου.

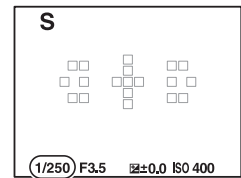
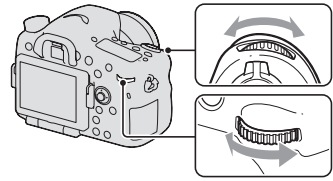

Ταχύτητα κλείστρου

3 Ρυθμίστε την εστίαση και τραβήξτε τη φωτογραφία.

Το διάφραγμα ρυθμίζεται αυτόματα ώστε να επιτευχθεί η σωστή έκθεση.

- Αν η φωτογραφική μηχανή κρίνει ότι δεν μπορεί να επιτευχθεί η σωστή έκθεση με την επιλεγμένη ταχύτητα κλείστρου, η τιμή του διαφράγματος αναβοσβήνει. Σε τέτοιες περιπτώσεις, ρυθμίστε ξανά την ταχύτητα κλείστρου.

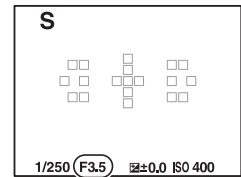

Διάφραγμα (αριθμός F)

Τεχνικές λήψης

- Όταν η ταχύτητα κλείστρου είναι πιο αργή, χρησιμοποιείτε ένα τρίποδο.
- Όταν πραγματοποιείτε λήψη κάποιας αθλητικής δραστηριότητας σε κλειστό χώρο, επιλέξτε μεγαλύτερη ευαισθησία ISO.

Σημειώσεις

- Η ένδειξη (👉📷) (Προειδοποίηση κουνήματος φωτογραφικής μηχανής) δεν εμφανίζεται στη λειτουργία προτεραιότητας ταχύτητας κλείστρου.
- Όσο μεγαλύτερη είναι η ευαισθησία ISO, τόσο περισσότερα θα είναι τα παράσιτα.
- Όταν η ταχύτητα κλείστρου είναι ένα δευτερόλεπτο ή περισσότερο, θα πραγματοποιηθεί μείωση θορύβου (Long Exposure NR) μετά τη λήψη. Δεν μπορείτε να πραγματοποιήσετε άλλη λήψη όσο εκτελείται η λειτουργία μείωσης θορύβου.

- Πιέστε το πλήκτρο $\frac{1}{2}$ όταν θέλετε να χρησιμοποιήσετε το φλας. Ωστόσο, όταν χρησιμοποιείτε το φλας, αν κλείσετε το διάφραγμα (μεγαλύτερος αριθμός F) κάνοντας την ταχύτητα κλείστρου μικρότερη, το φως του φλας δεν θα φτάνει σε μακρινά αντικείμενα.

M Χειροκίνητη Έκθεση

Η λειτουργία αυτή είναι κατάλληλη για

- Λήψη με την επιθυμητή έκθεση, ρυθμίζοντας τόσο την ταχύτητα κλείστρου, όσο και το διάφραγμα.

1 Τοποθετήστε τον επιλογέα θέσης λειτουργίας στη θέση M.

2 Περιστρέψτε τον πρόσθιο επιλογέα ελέγχου για να ρυθμίσετε την ταχύτητα κλείστρου και περιστρέψτε τον οπίσθιο επιλογέα ελέγχου για να ρυθμίσετε το διάφραγμα.

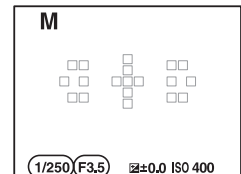
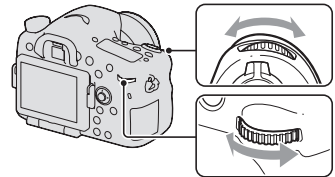

Διάφραγμα
(αριθμός F)

Ταχύτητα κλείστρου

3 Τραβήξτε τη φωτογραφία μετά τη ρύθμιση της έκθεσης.

- Ελέγξτε την τιμή της έκθεσης στην κλίμακα EV (Χειροκίνητη Μέτρηση*) όταν χρησιμοποιείτε το σκόπευτρο. Προς το +: Οι εικόνες γίνονται πιο φωτεινές. Προς το -: Οι εικόνες γίνονται πιο σκοτεινές. Το βέλος ◀▶ εμφανίζεται αν η καθορισμένη έκθεση είναι έξω από το εύρος της κλίμακας EV. Το βέλος αρχίζει να αναβοσβήνει αν η διαφορά γίνει μεγαλύτερη.
- * Όταν η φωτογραφική μηχανή είναι στη λειτουργία M, θα εμφανίσει μια τιμή αντιστάθμισης προς τα πάνω ή προς τα κάτω, με βάση τη σωστή έκθεση χρησιμοποιώντας το δείκτη της ένδειξης αντιστάθμισης έκθεσης.

Στη λειτουργία σκοπεύτρου

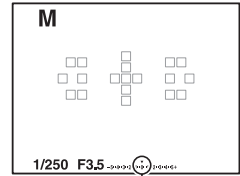

Κανονική τιμή

Σημειώσεις

- Η ένδειξη (👉📷) (Προειδοποίηση κουνήματος φωτογραφικής μηχανής) δεν εμφανίζεται στη λειτουργία χειροκίνητης έκθεσης.
- Όταν ο επιλογέας θέσης λειτουργίας είναι στη θέση M, η ρύθμιση [AUTO] του ISO γίνεται [100]. Στη λειτουργία M, η ρύθμιση [AUTO] του ISO δεν είναι διαθέσιμη. Ρυθμίστε την ευαισθησία ISO στην τιμή που χρειάζεται (σελίδα 139).
- Πιέστε το πλήκτρο ⚡ όταν πραγματοποιείτε λήψη με φλας. Ωστόσο, η εμβέλεια του φλας διαφέρει, ανάλογα με την τιμή του διαφράγματος. Όταν πραγματοποιείτε λήψη με το φλας, ελέγξτε την εμβέλεια του φλας στα “Τεχνικά Χαρακτηριστικά”.

Χειροκίνητη μεταβολή

Μπορείτε να αλλάξετε το συνδυασμό ταχύτητας κλείστρου και τιμής διαφράγματος χωρίς να αλλάξει η έκθεση που έχετε καθορίσει.

Περιστρέψτε τον πρόσθιο ή οπίσθιο επιλογέα ελέγχου ενώ πιέζετε το πλήκτρο AEL για να επιλέξετε ένα συνδυασμό ταχύτητας κλείστρου και τιμής διαφράγματος.

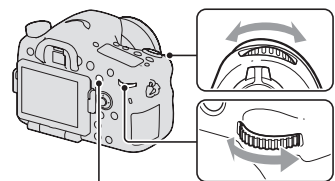

Πλήκτρο AEL

M BULB

Η λειτουργία αυτή είναι κατάλληλη για

- Τη λήψη ιχνών του φωτός, όπως για παράδειγμα στα πυροτεχνήματα.
- Τη λήψη της τροχιάς των άστρων.

1 Τοποθετήστε τον επιλογέα θέσης λειτουργίας στη θέση M.

2 Περιστρέψτε τον πρόσθιο επιλογέα ελέγχου προς τα αριστερά, μέχρι να εμφανιστεί η ένδειξη [BULB].

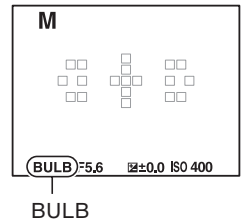
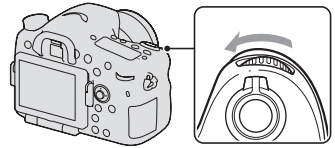

3 Περιστρέψτε τον οπίσθιο επιλογέα ελέγχου για να ρυθμίσετε το διάφραγμα (αριθμός F).

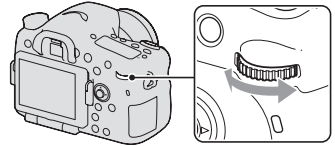

4 Πιέστε το κλείστρο μέχρι τη μέση για να ρυθμίσετε την εστίαση.

5 Πιέστε και κρατήστε πιεσμένο το κλείστρο καθ' όλη τη διάρκεια της λήψης.

Όσο είναι πιεσμένο το πλήκτρο του κλείστρου, το κλείστρο παραμένει ανοιχτό.

Τεχνικές λήψης

- Χρησιμοποιείτε ένα τρίποδο.
- Ρυθμίστε την εστίαση στο άπειρο στη λειτουργία χειροκίνητης εστίασης όταν φωτογραφίζετε πυροτεχνήματα, κλπ. Όταν η θέση απείρου του φακού δεν είναι γνωστή, ρυθμίστε πρώτα την εστίαση στα πυροτεχνήματα στην ίδια γενική περιοχή και στη συνέχεια πραγματοποιήστε τη λήψη.
- Χρησιμοποιείτε το Ασύρματο Τηλεχειριστήριο (πωλείται χωριστά) (σελίδα 158). Πιέζοντας το πλήκτρο SHUTTER στο Ασύρματο Τηλεχειριστήριο, ενεργοποιείται η λήψη BULB και πιέζοντάς το ξανά σταματάει η λήψη BULB. Δεν χρειάζεται να πιέσετε και να κρατήσετε πιεσμένο το πλήκτρο SHUTTER στο Ασύρματο Τηλεχειριστήριο.
- Αν χρησιμοποιείτε ένα Τηλεχειριστήριο που είναι εξοπλισμένο με λειτουργία κλειδώματος του πλήκτρου του κλείστρου (πωλείται χωριστά), μπορείτε να αφήσετε το κλείστρο ανοιχτό χρησιμοποιώντας το Τηλεχειριστήριο.

Σημειώσεις

- Όταν χρησιμοποιείτε ένα τρίποδο, απενεργοποιήστε τη λειτουργία SteadyShot (σελίδα 95).
- Όσο μεγαλύτερος είναι ο χρόνος έκθεσης, τόσο περισσότερος είναι ο θόρυβος στην εικόνα.
- Μετά τη λήψη, θα πραγματοποιηθεί μείωση θορύβου (Long Exposure NR) για το ίδιο χρονικό διάστημα με αυτό που ήταν ανοιχτό το κλείστρο. Δεν μπορείτε να πραγματοποιήσετε λήψη άλλης φωτογραφίας κατά τη διάρκεια της μείωσης θορύβου.
- Όταν έχει ενεργοποιηθεί το Κλείστρο Χαμόγελου ή η λειτουργία Auto HDR, ή όταν το [Εφέ Εικόνας] είναι στη ρύθμιση [HDR Painting] ή [Rich-tone Mono.], δεν μπορείτε να ρυθμίσετε την ταχύτητα κλείστρου σε [BULB].
- Αν το Κλείστρο Χαμόγελου ή η λειτουργία Auto HDR χρησιμοποιείται με την ταχύτητα κλείστρου ρυθμισμένη σε [BULB], η ταχύτητα κλείστρου ρυθμίζεται προσωρινά σε 30 δευτερόλεπτα.
- Συστήνεται να αρχίσετε τη λήψη BULB αφού μειωθεί η θερμοκρασία της φωτογραφικής μηχανής για να αποφύγετε υποβάθμιση της ποιότητας της εικόνας.

Προετοιμασία εγγραφής ταινιών

Εύκολη εγγραφή ταινιών

Η εγγραφή ταινιών μπορεί να αρχίσει από οποιαδήποτε λειτουργία έκθεσης. Η ταχύτητα κλείστρου και το διάφραγμα ρυθμίζονται αυτόματα.

Πιέστε το πλήκτρο MOVIE για να αρχίσετε την εγγραφή (σελίδα 38).

Τεχνικές λήψης

- Αρχίστε την εγγραφή αφού ρυθμίσετε την εστίαση.
- Μπορούν να χρησιμοποιηθούν οι παρακάτω ρυθμίσεις που έχουν καθοριστεί κατά τη διάρκεια της λήψης φωτογραφιών.
 - ISO
 - Ισορροπία Λευκού
 - Δημιουργικό Στυλ
 - Αντιστάθμιση Έκθεσης
 - Περιοχή AF
 - Λειτουργία Φωτομέτρησης
 - Ανίχνευση Προσώπων
 - Παρακολούθηση Αντικειμένου
 - D-Range Optimizer
 - Αντιστάθμιση Φακού: Σκίαση
 - Αντιστάθμιση Φακού: Χρωματική Απόκλιση
 - Αντιστάθμιση Φακού: Παραμόρφωση
 - Εφέ Εικόνας
- Τα ISO, αντιστάθμιση έκθεσης, Παρακολούθηση Αντικειμένου και Περιοχή AF μπορούν να ρυθμιστούν κατά τη διάρκεια της λήψης ταινιών.
- Αν αντιστοιχήσετε το [Κλειδωμά AE] στο πλήκτρο AEL, το πλήκτρο ISO, ή το πλήκτρο AF/MF, μπορείτε να κλειδώσετε την εστίαση πιέζοντας αυτά τα πλήκτρα στη λειτουργία αυτόματης εστίασης.

Σημειώσεις

- Στη λειτουργία εγγραφής ταινιών, το πεδίο που πραγματοποιείται λήψη (η οπτική γωνία) είναι μικρότερο από ότι στη λήψη φωτογραφιών.
- Όταν εμφανίζεται το [Για το σκόπευτρο] (For viewfinder) στην οθόνη LCD, η οθόνη LCD αλλάζει στην οθόνη [Εμφάνιση Όλων των Πληροφοριών] τη στιγμή που αρχίζει η λήψη της ταινίας.

- Μην πραγματοποιείτε λήψη μιας ισχυρής φωτεινής πηγής, όπως ο ήλιος. Ο εσωτερικός μηχανισμός της φωτογραφικής μηχανής μπορεί να πάθει ζημιά.
- Όταν εισάγετε ταινίες AVCHD σε έναν υπολογιστή, χρησιμοποιείτε το “PMB” (σελίδα 71, 192).
- Όταν συνεχίζετε τη λήψη για μεγάλο χρονικό διάστημα, η θερμοκρασία της φωτογραφικής μηχανής αυξάνεται και η ποιότητα εικόνας μπορεί να υποβαθμιστεί.
- Όταν εμφανιστεί η ένδειξη [L], η θερμοκρασία της φωτογραφικής μηχανής είναι πολύ υψηλή. Θέστε τη φωτογραφική μηχανή εκτός λειτουργίας και περιμένετε μέχρι να μειωθεί η θερμοκρασία της φωτογραφικής μηχανής. Αν συνεχίσετε τη λήψη, η φωτογραφική μηχανή τίθεται αυτόματα εκτός λειτουργίας.
- Επειδή η ταχύτητα κλείστρου και το διάφραγμα ρυθμίζονται αυτόματα, η ταχύτητα κλείστρου θα είναι πιο υψηλή και η κίνηση του θέματος μπορεί να μην είναι ομαλή σε συνθήκες έντονου φωτισμού. Επιλέγοντας χειροκίνητη εστίαση και ρυθμίζοντας την ταχύτητα κλείστρου ή το διάφραγμα μπορείτε να κάνετε την κίνηση ομαλότερη (σελίδα 123).
- Όταν το ISO είναι ρυθμισμένο σε [Multi Frame Noise Reduct.], επιλέγεται προσωρινά το [AUTO]. Όταν είναι ρυθμισμένο σε ISO 2000 ή περισσότερο, επιλέγεται προσωρινά το ISO 1600.
- Δεν μπορείτε να επιλέξετε τα [Soft Focus], [HDR Painting], [Rich-tone Mono.], ή [Miniature] στα Εφέ Εικόνας. Όταν αρχίσει η εγγραφή ταινίας, τα Εφέ Εικόνας ρυθμίζονται προσωρινά σε [Off].

Εγγραφή ταινιών με ρύθμιση της ταχύτητας κλείστρου και του διαφράγματος

Μπορείτε να πραγματοποιήσετε εγγραφή ταινιών ρυθμίζοντας την ταχύτητα κλείστρου και το διάφραγμα, ελέγχοντας την αποεστίαση του φόντου ή τη ρευστότητα της κίνησης ανάλογα με τις προτιμήσεις σας.

1 Τοποθετήστε τον επιλογέα λειτουργίας εστίασης στη θέση MF (σελίδα 123).





2 Τοποθετήστε τον επιλογέα θέσης λειτουργίας στη θέση  (Ταινία).

3 Επιλέξτε την επιθυμητή λειτουργία με τα ▲/▼ του πολλαπλού επιλογέα και στη συνέχεια πιέστε το κέντρο του πολλαπλού επιλογέα.

- Για να αλλάξετε τη λειτουργία, πιέστε το πλήκτρο Fn και στη συνέχεια επιλέξτε μια άλλη λειτουργία.

4 Ρυθμίστε την ταχύτητα κλείστρου και την τιμή του διαφράγματος με τον πρόσθιο ή οπίσθιο επιλογέα ελέγχου.

5 Ρυθμίστε την εστίαση και πιέστε το πλήκτρο **MOVIE** για να αρχίσετε την εγγραφή.

 (Αυτόματο Πρόγραμμα) (102)	Σας επιτρέπει να πραγματοποιήσετε λήψη με αυτόματη ρύθμιση της έκθεσης (ταχύτητα κλείστρου και τιμή διαφράγματος). Οι άλλες ρυθμίσεις μπορούν να πραγματοποιηθούν χειροκίνητα και μπορείτε να αποθηκεύσετε τις ρυθμίσεις σας.
 (Προτεραιότητα Διαφράγματος) (103)	Σας επιτρέπει να πραγματοποιήσετε λήψη αφού ρυθμίσετε το διάφραγμα χειροκίνητα με τον πρόσθιο ή οπίσθιο επιλογέα ελέγχου.
 (Προτεραιότητα Ταχύτητας Κλείστρου) (105)	Σας επιτρέπει να πραγματοποιήσετε λήψη αφού ρυθμίσετε την ταχύτητα κλείστρου χειροκίνητα με τον πρόσθιο ή οπίσθιο επιλογέα ελέγχου.
 (Χειροκίνητη Έκθεση) (107)	Σας επιτρέπει να πραγματοποιήσετε λήψη αφού ρυθμίσετε την έκθεση χειροκίνητα (ταχύτητα κλείστρου και τιμή διαφράγματος) με τον πρόσθιο ή οπίσθιο επιλογέα ελέγχου.

Φορμά Αρχείων

Πλήκτρο **MENU** → **1** → **[Φορμά Αρχείων] (File Format)** → **Επιλογή του επιθυμητού φορμά**

AVCHD 60i/60p AVCHD 50i/50p	<p>Πραγματοποιεί εγγραφή ταινιών 60i/50i ή 24p/25p σε φορμά AVCHD και ταινιών 60p/50p σε ένα πρωτότυπο φορμά της Sony. Αυτό το φορμά αρχείων της Sony είναι κατάλληλο για την προβολή μιας ταινίας σε μια TV υψηλής ευκρίνειας. Μπορείτε να δημιουργήσετε ένα δίσκο Blu-ray, ένα δίσκο AVCHD, ή ένα δίσκο DVD-Video χρησιμοποιώντας το παρεχόμενο λογισμικό "PMB".</p> <ul style="list-style-type: none"> • Οι ταινίες 60i/50i καταγράφονται είτε σε 60 πεδία/ δευτερόλεπτο είτε σε 50 πεδία/δευτερόλεπτο αντίστοιχα. Τόσο οι ταινίες 60i όσο και οι ταινίες 50i χρησιμοποιούν το σύστημα σάρωσης interlace, ήχο Dolby Digital και το φορμά AVCHD. • Οι ταινίες 24p/25p καταγράφονται σε 24 καρτέ/δευτερόλεπτο ή 25 καρτέ/δευτερόλεπτο αντίστοιχα. Τόσο οι ταινίες 24p όσο και οι ταινίες 25p χρησιμοποιούν το σύστημα σάρωσης progressive, ήχο Dolby Digital και το φορμά AVCHD. • Οι ταινίες 60p/50p καταγράφονται σε 60 καρτέ/δευτερόλεπτο ή 50 καρτέ/δευτερόλεπτο αντίστοιχα. Τόσο οι ταινίες 60p όσο και οι ταινίες 50p χρησιμοποιούν το σύστημα σάρωσης progressive και ήχο Dolby Digital.
----------------------------------------------	-----------------------------------------------------------------------------------------------------------------------------------------------------------------------------------------------------------------------------------------------------------------------------------------------------------------------------------------------------------------------------------------------------------------------------------------------------------------------------------------------------------------------------------------------------------------------------------------------------------------------------------------------------------------------------------------------------------------------------------------------------------------------------------------------------------------------------------------------------------------------------------------------------------------------------------------------------------------------------------------------------------------------------------------------------------------------------------------------------------------------------------

Λήψη (Προηγμένες Λειτουργίες)

Προετοιμασία εγγραφής ταινιών

MP4	<p>Πραγματοποιεί εγγραφή ταινιών MP4 (AVC). Το φορμά αυτό είναι κατάλληλο για αναφόρτωση στο διαδίκτυο, επισύναψη σε e-mail, κλπ.</p> <ul style="list-style-type: none">• Οι ταινίες καταγράφονται σε φορμά MPEG-4 σε περίπου 30 καρέ/δευτερόλεπτο, χρησιμοποιώντας το σύστημα σάρωσης progressive, ήχο AAC και το φορμά mp4.• Δεν μπορείτε να δημιουργήσετε ένα δίσκο από τις ταινίες που έχουν εγγραφεί με αυτό το φορμά χρησιμοποιώντας το παρεχόμενο λογισμικό "PMB".
------------	--------------------------------------------------------------------------------------------------------------------------------------------------------------------------------------------------------------------------------------------------------------------------------------------------------------------------------------------------------------------------------------------------------------------------------------------------------------------------------------------------

Ρύθμιση Εγγραφής

Όσο μεγαλύτερος είναι ο μέσος ρυθμός μπιτ, τόσο υψηλότερη είναι η ποιότητα εικόνας.

Πλήκτρο MENU → **1** → **[Ρύθμιση Εγγραφής] (Record Setting)** → **Επιλογή του επιθυμητού μεγέθους**

[Φορμά Αρχείου]: [AVCHD 60i/60p]/[AVCHD 50i/50p]

Φορμά Αρχείου	Μέσος ρυθμός μπιτ	Εγγραφή
60i 24M (FX)* 50i 24M (FX)**	24 Mbps	Πραγματοποιεί εγγραφή ταινιών υψηλής ποιότητας εικόνας στα 1920 x 1080 (60i/50i).
60i 17M (FH)* 50i 17M (FH)**	17 Mbps	Πραγματοποιεί εγγραφή ταινιών κανονικής ποιότητας εικόνας στα 1920 x 1080 (60i/50i).
60p 28M (PS)* 50p 28M (PS)**	28 Mbps	Πραγματοποιεί εγγραφή ταινιών με την υψηλότερη ποιότητα εικόνας στα 1920 x 1080 (60p/50p).
24p 24M (FX)* 25p 24M (FX)**	24 Mbps	Πραγματοποιεί εγγραφή ταινιών υψηλής ποιότητας εικόνας στα 1920 x 1080 (24p/25p), δημιουργώντας μια κινηματογραφική ατμόσφαιρα.
24p 17M (FH)* 25p 17M (FH)**	17 Mbps	Πραγματοποιεί εγγραφή ταινιών κανονικής ποιότητας εικόνας στα 1920 x 1080 (24p/25p), δημιουργώντας μια κινηματογραφική ατμόσφαιρα.

[Φορμά Αρχείου]: [MP4]

Φορμά Αρχείου	Μέσος ρυθμός μπιτ	Εγγραφή
1440x1080 12M	12 Mbps	Πραγματοποιεί εγγραφή ταινιών 1440 x 1080.
VGA 3M	3 Mbps	Πραγματοποιεί εγγραφή ταινιών σε μέγεθος VGA.

* Συσκευή συμβατή με 1080 60i

** Συσκευή συμβατή με 1080 50i

Σημειώσεις

- Οι ταινίες που έχουν εγγραφεί με ρύθμιση [60p 28M(PS)]/[50p 28M(PS)] στο [Ρυθμίσεις Εγγραφής] (Record Settings) μετατρέπονται από το “PMB” για να δημιουργηθεί ένας δίσκος. Η μετατροπή αυτή μπορεί να διαρκέσει μεγάλο χρονικό διάστημα. Επίσης, δεν μπορείτε να δημιουργήσετε ένα δίσκο με την αρχική ποιότητα εικόνας.
- Οι ταινίες που έχουν εγγραφεί με ρύθμιση [60i 24M(FX)]/[50i 24M(FX)] or [24p 24M(FX)]/[25p 24M(FX)] στο [Ρυθμίσεις Εγγραφής] (Record Settings) μετατρέπονται από το “PMB” για να δημιουργηθεί ένας δίσκος AVCHD. Η μετατροπή αυτή μπορεί να διαρκέσει μεγάλο χρονικό διάστημα. Επίσης, δεν μπορείτε να δημιουργήσετε ένα δίσκο με την αρχική ποιότητα εικόνας. Αν θέλετε να διατηρήσετε την αρχική ποιότητα εικόνας, θα πρέπει να αποθηκεύσετε τις ταινίες σας σε ένα δίσκο Blu-ray.
- Για να παρακολουθήσετε ταινίες 60p/50p ή 24p/25p σε μια TV, χρειάζεστε μια TV η οποία να είναι συμβατή με το 60p/50p ή το 24p/25p. Αν χρησιμοποιείτε μια μη συμβατή TV, οι ταινίες μετατρέπονται σε 60i/50i και εξέρχονται προς την TV.

Εγγραφή Ήχου

Όταν πραγματοποιείτε λήψη ταινιών, μπορεί να εγγραφεί ο ήχος λειτουργίας της φωτογραφικής μηχανής ή του φακού. Μπορείτε να πραγματοποιήσετε εγγραφή ταινιών χωρίς ήχο.

Πλήκτρο MENU →  1 → [Εγγραφή Ήχου] (Audio Recording) → [Off]

Όταν η λειτουργία εστίασης είναι ρυθμισμένη στη χειροκίνητη εστίαση, μπορείτε να απενεργοποιήσετε την εγγραφή του ήχου λειτουργίας του φακού για την αυτόματη εστίαση (σελίδα 123).

Για να περιορίσετε το θόρυβο του ανέμου

Μπορείτε να περιορίσετε το θόρυβο του ανέμου μειώνοντας την είσοδο των μπάσων ήχων από το ενσωματωμένο μικρόφωνο.

Πλήκτρο MENU →  1 → [Μείωση Θορύβου Ανέμου] (Wind Noise Reduct.) → [On]

Σημειώσεις

- Η ρύθμιση αυτού του στοιχείου στη θέση [On] μπορεί να προκαλέσει την εγγραφή κάποιων μπάσων ήχων σε πολύ χαμηλή ένταση. Ρυθμίστε το στο [Off] όταν δε φυσάει άνεμος.
- Όταν χρησιμοποιείται ένα εξωτερικό μικρόφωνο (πωλείται χωριστά), η λειτουργία αυτή δεν είναι διαθέσιμη.

Ρύθμιση της εστίασης

Υπάρχουν δύο μέθοδοι ρύθμισης της εστίασης: η αυτόματη εστίαση και η χειροκίνητη εστίαση. Ανάλογα με το φακό, η μέθοδος αλλαγής ανάμεσα στην αυτόματη εστίαση και τη χειροκίνητη εστίαση είναι διαφορετική.

Τύπος φακού	Διακόπτης που πρέπει να χρησιμοποιηθεί	Για να επιλέξετε την αυτόματη εστίαση	Για να επιλέξετε τη χειροκίνητη εστίαση
Ο φακός είναι εξοπλισμένος με διακόπτη λειτουργίας εστίασης	Φακός (Τοποθετείτε πάντα το διακόπτη λειτουργίας εστίασης της φωτογραφικής μηχανής σε μια άλλη θέση εκτός από MF.)	Τοποθετήστε το διακόπτη λειτουργίας εστίασης του φακού στη θέση AF.	Τοποθετήστε το διακόπτη λειτουργίας εστίασης του φακού στη θέση MF.
Ο φακός δεν είναι εξοπλισμένος με διακόπτη λειτουργίας εστίασης	Φωτογραφική μηχανή	Τοποθετήστε το διακόπτη λειτουργίας εστίασης της φωτογραφικής μηχανής σε μια άλλη θέση εκτός από MF.	Τοποθετήστε το διακόπτη λειτουργίας εστίασης της φωτογραφικής μηχανής στη θέση MF.

Αυτόματη Εστίαση

1 Τοποθετήστε το διακόπτη λειτουργίας εστίασης της φωτογραφικής μηχανής σε μια άλλη θέση εκτός από MF.

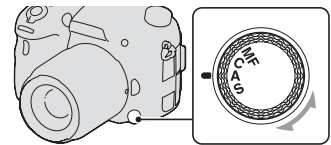

2 Όταν ο φακός είναι εξοπλισμένος με διακόπτη λειτουργίας εστίασης, τοποθετήστε τον στη θέση AF.

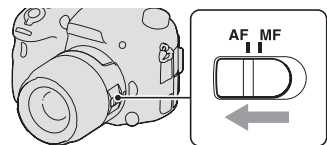

3 Πιέστε το κλείστρο μέχρι τη μέση για να ελέγξετε την εστίαση και να τραβήξετε τη φωτογραφία.

- Όταν επιβεβαιωθεί η εστίαση, η ένδειξη εστίασης αλλάζει σε ● ή (☉) (σελίδα 118).
- Η περιοχή αυτόματης εστίασης (AF) όπου έχει επιβεβαιωθεί η εστίαση γίνεται πράσινη.

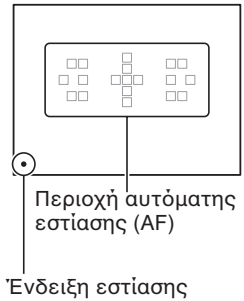

S (Single-shot AF) (AF-S) (AF Μιας Λήψης)	Η φωτογραφική μηχανή εστιάζει και η εστίαση κλειδώνεται όταν πιέσετε το κλείστρο μέχρι τη μέση.
A (Automatic AF) (AF-A) (Αυτόματη AF)	Η [Λειτουργία Αυτόματης Εστίασης] αλλάζει μεταξύ Single-shot AF και Continuous AF ανάλογα με την κίνηση του θέματος. Αν πιέσετε και κρατήσετε το κλείστρο μέχρι τη μέση, αν το θέμα είναι ακίνητο, η εστίαση κλειδώνεται και αν το θέμα είναι σε κίνηση, η φωτογραφική μηχανή συνεχίζει να εστιάζει. <ul style="list-style-type: none"> • Μπορείτε να ρυθμίσετε τη λειτουργία της θέσης “A” του επιλογέα λειτουργίας εστίασης σε DMF (Άμεση Χειροκίνητη Εστίαση) με τη [Ρύθμιση AF-A] (σελίδα 125).
C (Continuous AF) (AF-C) (Συνεχής AF)	Η φωτογραφική μηχανή συνεχίζει να εστιάζει όσο το κλείστρο είναι πιεσμένο μέχρι τη μέση. <ul style="list-style-type: none"> • Τα ηχητικά σήματα δεν ακούγονται όταν το θέμα είναι εστιασμένο. • Δεν μπορεί να χρησιμοποιηθεί το κλειδώμα εστίασης.

Τεχνικές λήψης

- Χρησιμοποιείτε το [Single-shot AF] όταν το θέμα είναι ακίνητο.
- Χρησιμοποιείτε το [Continuous AF] όταν το θέμα είναι σε κίνηση.
- Για να επιλέξετε την περιοχή AF που θα χρησιμοποιηθεί για την εστίαση, προσαρμόστε το [Περιοχή AF] (AF Area) (σελίδα 119).
- Για να αλλάξετε την ταχύτητα εστίασης, ρυθμίστε το [AF Drive speed] (σελίδα 66).

Σημείωση

- Όταν η φωτογραφική μηχανή εστιάζει αυτόματα, μην αγγίζετε τον περιστρεφόμενο δακτύλιο εστίασης.

Ένδειξη εστίασης

Ένδειξη εστίασης	Κατάσταση
● φωτισμένη	Η εστίαση έχει κλειδωθεί. Έτοιμοι για λήψη.
☉ φωτισμένη	Η εστίαση έχει επιβεβαιωθεί. Το εστιακό σημείο μετακινείται ακολουθώντας ένα κινούμενο αντικείμενο. Έτοιμοι για λήψη.
☉ φωτισμένη	Πραγματοποιείται ακόμα εστίαση. Δεν μπορείτε να αφήσετε το κλείστρο.
● αναβοσβήνει	Δεν μπορεί να πραγματοποιηθεί εστίαση. Το κλείστρο έχει κλειδωθεί.

Θέματα που ενδέχεται να απαιτήσουν ειδική εστίαση

Χρησιμοποιώντας την αυτόματη εστίαση, είναι δύσκολο να εστιάσετε στα παρακάτω θέματα. Σε τέτοιες περιπτώσεις, χρησιμοποιήστε τη λειτουργία κλειδώματος εστίασης (σελίδα 119) ή τη χειροκίνητη εστίαση (σελίδα 123).

- Ένα θέμα που έχει χαμηλή αντίθεση, όπως ένας μπλε ουρανός ή ένας λευκός τοίχος.
- Δύο θέματα σε διαφορετικές αποστάσεις που επικαλύπτονται στην περιοχή AF (αυτόματης εστίασης).
- Ένα θέμα που αποτελείται από επαναλαμβανόμενα μοτίβα, όπως η πρόσοψη ενός κτιρίου.
- Ένα θέμα που είναι πολύ φωτεινό ή γυαλιστερό, όπως ο ήλιος, το αμάξιμα ενός αυτοκινήτου, ή η επιφάνεια του νερού.
- Όταν το φως του περιβάλλοντος είναι ανεπαρκές.

Για να μετρήσετε την ακριβή απόσταση από το θέμα

Η ένδειξη \ominus που βρίσκεται στο επάνω μέρος της φωτογραφικής μηχανής δείχνει τη θέση του αισθητήρα εικόνας*. Όταν θέλετε να μετρήσετε την ακριβή απόσταση μεταξύ της φωτογραφικής μηχανής και του θέματος, ανατρέξτε στη θέση της οριζόντιας γραμμής.

* Ο αισθητήρας εικόνας είναι η διάταξη της φωτογραφικής μηχανής που λειτουργεί ως φιλμ.

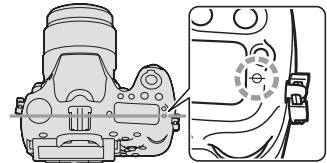

Σημείωση

- Αν το θέμα είναι πιο κοντά από ότι η ελάχιστη απόσταση λήψης του προσαρμοσμένου φακού, η εστίαση δεν μπορεί να επιβεβαιωθεί. Φροντίστε να υπάρχει αρκετή απόσταση μεταξύ του θέματος και της φωτογραφικής μηχανής.

Κλειδώμα εστίασης

1 Τοποθετήστε το θέμα μέσα στην περιοχή AF (αυτόματης εστίασης) και πιέστε το κλείστρο μέχρι τη μέση.

Η εστίαση κλειδώνεται.

- Ρυθμίστε το [Λειτουργία Αυτόματης Εστίασης] (Autofocus Mode) σε [Single-shot AF].

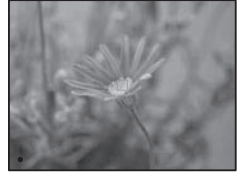

2 Κρατήστε πιεσμένο το κλείστρο μέχρι τη μέση και τοποθετήστε το θέμα ξανά στην αρχική του θέση για να συνθέσετε ξανά τη φωτογραφία.





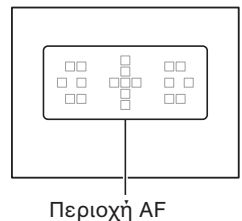

3 Πιέστε το κλείστρο μέχρι κάτω για να τραβήξετε τη φωτογραφία.

Περιοχή αυτόματης εστίασης (AF)

Επιλέξτε την επιθυμητή περιοχή AF, ανάλογα με τις συνθήκες λήψης ή τις προτιμήσεις σας. Η περιοχή AF όπου έχει επιβεβαιωθεί η εστίαση γίνεται πράσινη και οι άλλες περιοχές AF εξαφανίζονται.



Πλήκτρο Fn → [] (Περιοχή AF) → Επιλογή της επιθυμητής ρύθμισης

 (Ευρεία)	Η φωτογραφική μηχανή προσδιορίζει ποια από τις 19 περιοχές AF θα χρησιμοποιηθεί για την εστίαση.
 (Ζώνη)	Επιλέξτε τη ζώνη για την οποία θέλετε να ενεργοποιήσετε την εστίαση, μεταξύ των αριστερά, δεξιά, ή κέντρο με τον πολλαπλό επιλογέα. Η φωτογραφική μηχανή καθορίζει ποια από τις περιοχές AF στην επιλεγμένη ζώνη θα χρησιμοποιηθεί για την εστίαση.
 (Σημειακή)	Η φωτογραφική μηχανή χρησιμοποιεί αποκλειστικά την περιοχή AF που βρίσκεται μέσα στην κεντρική περιοχή.
 (Τοπική)	Επιλέξτε την περιοχή για την οποία θέλετε να ενεργοποιήσετε την εστίαση μεταξύ 19 περιοχών AF με τον πολλαπλό επιλογέα.



Σημειώσεις

- Όταν η λειτουργία έκθεσης είναι ρυθμισμένη στο AUTO, AUTO+, Sweep Panorama, 3D Sweep Panorama ή στην Επιλογή Σκηνικού, ή έχει επιλεγεί το Παρακολούθηση Αντικειμένου ή το Κλείστρο Χαμόγελου, το [Περιοχή AF] λαμβάνει την τιμή [Ευρεία] και δεν μπορείτε να επιλέξετε τις άλλες ρυθμίσεις.
- Η περιοχή AF ενδέχεται να μην φωτίζεται κατά τη διάρκεια της συνεχούς λήψης, ή όταν το κλείστρο πιεστεί μέχρι κάτω χωρίς παύση.

Φωτισμός αυτόματης εστίασης (Φωτισμός AF)

Μπορείτε να επιλέξετε τον φωτισμό AF για να εστιάσετε σε ένα θέμα όταν ο φωτισμός είναι χαμηλός.

Πλήκτρο MENU → 2 → [Φωτισμός AF] (AF Illuminator) → Επιλογή της επιθυμητής ρύθμισης

- Ο φωτισμός AF (AF Illuminator) δεν λειτουργεί όταν το [Λειτουργία Αυτόματης Εστίασης] (Autofocus Mode) είναι ρυθμισμένο στη θέση **AF-C** [Συνεχής AF], ή όταν το θέμα κινείται στο **AF-A** [Αυτόματη AF]. (Φωτίζεται η ένδειξη  ή .)
- Ο φωτισμός AF δε λειτουργεί όταν το [Περιοχή AF] είναι ρυθμισμένο στο [Τοπική] ή [Ζώνη] και δεν είναι επιλεγμένο το κέντρο της περιοχής.
- Ο φωτισμός AF ενδέχεται να μη λειτουργήσει με εστιακές αποστάσεις 300 mm ή μεγαλύτερες.
- Όταν έχει προσαρμοστεί ένα εξωτερικό φλας (πωλείται χωριστά) που είναι εξοπλισμένο με φωτισμό AF, χρησιμοποιείται ο φωτισμός AF του εξωτερικού φλας.
- Ο φωτισμός AF δε λειτουργεί όταν το [Κλείστρο Χαμόγελου] (Smile Shutter) είναι στη θέση [On].

Ρύθμιση ακριβείας της αυτόματης εστίασης (AF Micro Adj.)

Μπορείτε να ρυθμίσετε με ακρίβεια την εστίαση κάθε φακού. Εκτελέστε αυτή τη διαδικασία μόνο όταν χρειάζεται. Σημειώστε ότι ενδέχεται να μην μπορείτε να εστιάσετε σωστά σε ένα θέμα αν δεν κάνετε καλά τη ρύθμιση.

Πλήκτρο MENU → 2 → [AF Micro Adj.] → [ποσό] → Επιλογή της επιθυμητής τιμής

- Όσο μεγαλύτερη είναι η τιμή, τόσο απομακρύνεται η θέση εστίασης από τη φωτογραφική μηχανή. Όσο πιο μικρή είναι η τιμή, τόσο πλησιάζει η θέση εστίασης στη φωτογραφική μηχανή.

Σημειώσεις

- Συστήνουμε να επιλέξετε την τιμή κάτω από πραγματικές συνθήκες λήψης.
- Αν προσαρμόσετε ένα φακό ο οποίος είναι καταχωρημένος στη φωτογραφική μηχανή, εμφανίζεται η καταχωρημένη τιμή. Αν προσαρμόσετε έναν μη καταχωρημένο φακό, εμφανίζεται η ένδειξη “±0”. Αν ως τιμή εμφανίζεται το “-”, τότε έχουν καταχωρηθεί συνολικά 30 φακοί. Αν θέλετε να καταχωρήσετε έναν νέο φακό, προσαρμόστε έναν φακό του οποίου την καταχωρημένη τιμή θέλετε να διαγράψετε και ρυθμίστε αυτή την τιμή σε “±0”, ή διαγράψτε τις τιμές για όλους τους φακούς με το [Clear].
- Αν πραγματοποιήσετε ρύθμιση ακριβείας του AF με έναν φακό άλλου κατασκευαστή, οι τιμές των ρυθμίσεων των φακών Sony, Minolta και Konica Minolta μπορεί να επηρεαστούν. Μη χρησιμοποιήσετε αυτή τη λειτουργία με φακούς άλλων κατασκευαστών.
- Δεν μπορείτε να πραγματοποιήσετε χωριστά ρύθμιση ακριβείας του AF όταν χρησιμοποιείτε φακούς Sony, Minolta και Konica Minolta που έχουν τις ίδιες προδιαγραφές.

Παρακολούθηση ενός Αντικειμένου

Η φωτογραφική μηχανή εστιάζει συνεχώς σε ένα κινούμενο αντικείμενο όταν το παρακολουθεί. Η λειτουργία Παρακολούθησης Αντικειμένου είναι στη θέση [On] σύμφωνα με την προεπιλεγμένη ρύθμιση.

1 Πιέστε το κέντρο του πολλαπλού επιλογέα στην οθόνη πληροφοριών εγγραφής.

Εμφανίζεται ένα στόχαστρο.

- Για να απενεργοποιήσετε τη λειτουργία Παρακολούθησης Αντικειμένου, πιέστε το πλήκτρο Fn και στη συνέχεια επιλέξτε το [Off].

2 Ευθυγραμμίστε το στόχαστρο με το αντικείμενο που θέλετε να παρακολουθείτε και πιέστε το κέντρο του πολλαπλού επιλογέα.

Η φωτογραφική μηχανή αρχίζει την παρακολούθηση του αντικειμένου.

- Για να ακυρώσετε τη λειτουργία παρακολούθησης, πιέστε ξανά το κέντρο.

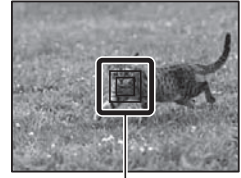

Στόχαστρο

3 Πιέστε το κλείστρο για να τραβήξετε τη φωτογραφία.

Σημειώσεις

- Η παρακολούθηση μπορεί να είναι δύσκολη στις παρακάτω περιπτώσεις:
 - Το αντικείμενο κινείται πολύ γρήγορα.
 - Το αντικείμενο είναι πολύ μικρό, ή πολύ μεγάλο.
 - Η αντίθεση ανάμεσα στο αντικείμενο και το φόντο είναι μικρή.
 - Το αντικείμενο δεν φωτίζεται καλά.
 - Το φως του περιβάλλοντος αλλάζει.
- Η λειτουργία Παρακολούθησης Αντικειμένου δεν μπορεί να χρησιμοποιηθεί όταν η λειτουργία έκθεσης είναι ρυθμισμένη σε Sweep Panorama, 3D Sweep Panorama, Continuous Advance Priority AE ή [Λήψη με το Χέρι στο Ημίφως] στην Επιλογή Σκηνικού, όταν χρησιμοποιείται ο έξυπνος τηλεφακός, ή έχει επιλεγεί η χειροκίνητη εστίαση.
- Η φωτογραφική μηχανή σταματάει την παρακολούθηση ενός αντικειμένου όταν το αντικείμενο βγει από την οθόνη.

Όταν το αντικείμενο που παρακολουθείτε είναι ένα ανθρώπινο πρόσωπο

Αν το πρόσωπο βγει από την οθόνη ενώ η φωτογραφική μηχανή το παρακολουθεί και στη συνέχεια επιστρέψει στην οθόνη, η φωτογραφική μηχανή εστιάζει ξανά σε εκείνο το πρόσωπο.

- Αν ενεργοποιήσετε το Κλείστρο Χαμόγελου ενώ παρακολουθείτε ένα πρόσωπο, το πρόσωπο γίνεται ο στόχος της λειτουργίας ανίχνευσης χαμόγελου.

Χειροκίνητη εστίαση

Όταν είναι δύσκολο να επιτύχετε τη σωστή εστίαση με τη λειτουργία αυτόματης εστίασης, μπορείτε να ρυθμίσετε την εστίαση χειροκίνητα.

1 Τοποθετήστε το διακόπτη λειτουργίας εστίασης του φακού στη θέση MF.

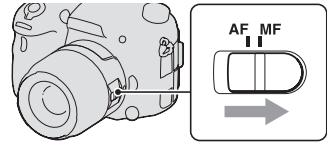

2 Όταν ο φακός δε διαθέτει διακόπτη λειτουργίας εστίασης, τοποθετήστε το διακόπτη λειτουργίας εστίασης της φωτογραφικής μηχανής στη θέση MF.

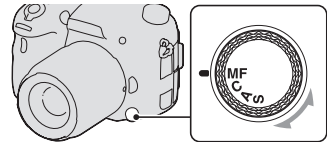

3 Περιστρέψτε τον δακτύλιο εστίασης του φακού μέχρι να επιτύχετε καθαρή εστίαση.

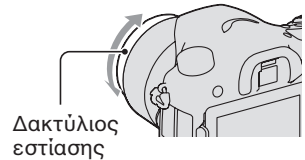

Σημειώσεις

- Όταν χρησιμοποιείται η περιοχή Wide AF (Ευρείας Αυτόματης Εστίασης), χρησιμοποιείται η κεντρική περιοχή για την εστίαση. Όταν χρησιμοποιείται η λειτουργία Ζώνης περιοχής AF χρησιμοποιείται μια τυπική περιοχή της επιλεγμένης περιοχής και όταν χρησιμοποιείται η περιοχή Τοπικής Αυτόματης Εστίασης, χρησιμοποιείται η περιοχή που έχει επιλεγεί με τον πολλαπλό επιλογέα.
- Όταν χρησιμοποιείτε ένα τηλεφακό (πωλείται χωριστά), κλπ., η περιστροφή του δακτυλίου εστίασης ενδέχεται να μην είναι ομαλή.
- Δεν επιτυγχάνεται σωστή εστίαση με το σκόπευτρο αν δεν έχει ρυθμιστεί σωστά η διοπτρία στη λειτουργία σκοπεύτρου (σελίδα 35).
- Φροντίστε να τοποθετήσετε το διακόπτη λειτουργίας εστίασης στη θέση MF για χειροκίνητη εστίαση. Μην περιστρέφετε το δακτύλιο εστίασης χωρίς να επιλέξετε τη θέση MF. Η βίαιη περιστροφή του δακτυλίου εστίασης χωρίς να είναι επιλεγμένο το MF μπορεί να προκαλέσει ζημιά στο δακτύλιο εστίασης (Εκτός από τους φακούς που είναι εξοπλισμένοι με τη λειτουργία άμεσης χειροκίνητης εστίασης).

Peaking

Μπορείτε να ενισχύσετε το περίγραμμα των περιοχών που είναι εστιασμένες με ένα συγκεκριμένο χρώμα στη χειροκίνητη εστίαση. Η λειτουργία αυτή σας επιτρέπει να ελέγξετε εύκολα την εστίαση.

Πλήκτρο MENU → ❁ 2 → [Στάθμη Peaking] → Επιλογή της επιθυμητής ρύθμισης

Σημειώσεις

- Επειδή η φωτογραφική μηχανή κρίνει ότι οι καθαρές περιοχές είναι εστιασμένες, η στάθμη του peaking είναι διαφορετική, ανάλογα με το θέμα, τις συνθήκες λήψης και το φακό που χρησιμοποιείται.
- Το περίγραμμα των περιοχών που είναι εστιασμένες δεν ενισχύεται όταν η φωτογραφική μηχανή είναι συνδεδεμένη με ένα καλώδιο HDMI.

Για να καθορίσετε το χρώμα για τη λειτουργία peaking

Μπορείτε να καθορίσετε το χρώμα που χρησιμοποιείται για τη λειτουργία peaking στη χειροκίνητη εστίαση.

Πλήκτρο MENU → ❁ 2 → [Χρώμα Peaking] → Επιλογή της επιθυμητής ρύθμισης

Σημείωση

- Το στοιχείο αυτό δεν μπορεί να ρυθμιστεί όταν το [Στάθμη Peaking] είναι ρυθμισμένο στη θέση [Off].

Μεγεθυντής Εστίασης

Μπορείτε να ελέγξετε την εστίαση μεγεθύνοντας την εικόνα πριν τη λήψη.

1 Πλήκτρο MENU → ❁ 3 → [Πλήκτρο Έξυπνου Τηλεφακού] (Smart Telecon. Button) → [Μεγεθυντής Εστίασης] (Focus Magnifier)

2 Πιέστε το πλήκτρο Μεγεθυντή Εστίασης.

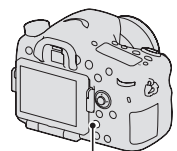

Πλήκτρο Μεγεθυντή Εστίασης

3 Πιέστε ξανά το πλήκτρο Μεγεθυντή Εστίασης για να μεγεθύνετε την εικόνα και επιλέξτε το τμήμα που θέλετε να μεγεθύνετε με τα ▲/▼/◀/▶ του πολλαπλού επιλογέα.

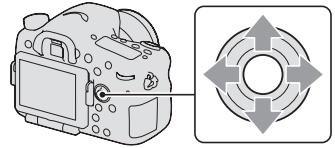

- Κάθε φορά που πιέζετε το πλήκτρο μεγεθυντή εστίασης, η κλίμακα ζουμ αλλάζει ως εξής:
Πλήρης οθόνη → Περίπου x5.9 →
Περίπου x11.7

4 Ρυθμίστε την εστίαση.

- Περιστρέψτε το δακτύλιο εστίασης για να ρυθμίσετε την εστίαση στη λειτουργία χειροκίνητης εστίασης.
- Αν πιέσετε το κέντρο του πολλαπλού επιλογέα στη λειτουργία αυτόματης εστίασης, η λειτουργία Μεγεθυντή Εστίασης ακυρώνεται και ενεργοποιείται η αυτόματη εστίαση.
- Η λειτουργία Μεγέθυνσης Εστίασης ακυρώνεται αν πιέσετε το κλείστρο μέχρι τη μέση.

5 Πιέστε το κλείστρο μέχρι το τέρμα για να τραβήξετε τη φωτογραφία.

- Μπορείτε να πραγματοποιήσετε λήψη εικόνων όταν η εικόνα είναι μεγεθυσμένη, ωστόσο η εικόνα που θα καταγραφεί δεν θα είναι μεγεθυσμένη.
- Η λειτουργία Μεγεθυντή Εστίασης ακυρώνεται μετά τη λήψη.

Άμεση χειροκίνητη εστίαση

Μπορείτε να πραγματοποιήσετε ρυθμίσεις ακριβείας μετά τη ρύθμιση της εστίασης στη λειτουργία αυτόματης εστίασης (Άμεση χειροκίνητη εστίαση). Μπορείτε να αντιστοιχήσετε αυτή τη λειτουργία στη θέση "A" του επιλογέα λειτουργίας εστίασης.

Μπορείτε να εστιάσετε γρήγορα σε ένα θέμα αντί να χρησιμοποιήσετε τη χειροκίνητη εστίαση από την αρχή. Αυτό είναι χρήσιμο σε περιπτώσεις όπως η φωτογράφιση μάκρο.

1 Πλήκτρο MENU → 3 → [Ρύθμιση AF-A] → [DMF] (Άμεση Χειροκίνητη Εστίαση)

2 Τοποθετήστε τον επιλογέα λειτουργίας εστίασης στη θέση "A".

3 Πιέστε το κλείστρο μέχρι τη μέση για να κλειδώσετε την εστίαση.

4 Στρέψτε το δακτύλιο εστίασης για να ρυθμίσετε με ακρίβεια την εστίαση ενώ πιέζετε το κλείστρο μέχρι τη μέση.

Σημείωση

- Η λειτουργία άμεσης χειροκίνητης εστίασης της φωτογραφικής μηχανής δεν είναι διαθέσιμη όταν έχει προσαρμοστεί ένας φακός SAM/SSM.

Λειτουργία Άμεσης Χειροκίνητης Εστίασης του Φακού

Όταν ο φακός είναι εξοπλισμένος με λειτουργία Άμεσης Χειροκίνητης Εστίασης με τη λειτουργία εστίασης ρυθμισμένη σε [Single-shot AF] ή [Automatic AF], μπορείτε να ρυθμίσετε με ακρίβεια την εστίαση με το δακτύλιο εστίασης μετά το κλείδωμα εστίασης (Για παράδειγμα ο DT 16-50mm F2.8 SSM).

Έλεγχος AF/MF

Μπορείτε να πραγματοποιήσετε εναλλαγή μεταξύ αυτόματης εστίασης και χειροκίνητης εστίασης χωρίς να χαλάσετε τη στάση σας (έλεγχος AF/MF).

Πιέστε το πλήκτρο AF/MF.

Στη λειτουργία αυτόματης εστίασης: Η λειτουργία εστίασης αλλάζει προσωρινά σε χειροκίνητη εστίαση. Πιέστε και κρατήστε το πλήκτρο AF/MF και ρυθμίστε την εστίαση περιστρέφοντας το δακτύλιο εστίασης. Στη λειτουργία χειροκίνητης εστίασης: Η λειτουργία εστίασης αλλάζει προσωρινά σε αυτόματη εστίαση και η εστίαση κλειδώνεται.

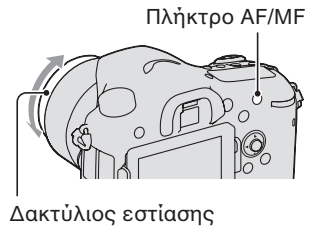

- Μπορείτε να διατηρήσετε την επιλεγμένη λειτουργία χωρίς να πιέσετε και να κρατήσετε το πλήκτρο AF/MF με το [Πλήκτρο AF/MF] στο Προσωπικό μενού  (σελίδα 177).

Σημείωση

- Η λειτουργία αυτή δεν μπορεί να χρησιμοποιηθεί με τον DT 18-55mm F3.5-5.6.

Ανιχνεύοντας Πρόσωπα

Ανίχνευση Προσώπων

Η φωτογραφική μηχανή ανιχνεύει τα πρόσωπα, ρυθμίζει την εστίαση και την έκθεση, πραγματοποιεί επεξεργασία εικόνας και ρυθμίζει το φλας.

Πλήκτρο Fn → (Ανίχνευση Προσώπων) → Επιλογή της επιθυμητής ρύθμισης

Off	Απενεργοποιεί την Ανίχνευση Προσώπων.
On (Καταχωρημένα Πρόσωπα)	Ενεργοποιεί την Ανίχνευση Προσώπων και δίνει προτεραιότητα στα πρόσωπα που αναγνωρίζονται ότι έχουν καταχωρηθεί στο [Καταχώριση Προσώπων] (Face Registration) (σελίδα 128).
On	Ενεργοποιεί την Ανίχνευση Προσώπων, αλλά δεν δίνει προτεραιότητα στα πρόσωπα που αναγνωρίζονται.

Το πλαίσιο Ανίχνευσης Προσώπων

Όταν η φωτογραφική μηχανή ανιχνεύσει πρόσωπα, εμφανίζονται γκρι πλαίσια Ανίχνευσης Προσώπων. Όταν η φωτογραφική μηχανή θεωρήσει ότι είναι δυνατή η αυτόματη εστίαση, τα πλαίσια Ανίχνευσης Προσώπων γίνονται λευκά. Πιέζοντας το κλείστρο μέχρι τη μέση, τα πλαίσια Ανίχνευσης Προσώπων γίνονται πράσινα.

- Αν ένα πρόσωπο δεν βρίσκεται μέσα στην περιοχή αυτόματης εστίασης που είναι διαθέσιμη όταν πιέσετε το κλείστρο μέχρι τη μέση, η περιοχή αυτόματης εστίασης που χρησιμοποιείται για την εστίαση γίνεται πράσινη.
- Όταν η φωτογραφική μηχανή ανιχνεύσει πολλαπλά πρόσωπα, επιλέγει αυτόματα ένα πρόσωπο που έχει προτεραιότητα και το συγκεκριμένο πλαίσιο Ανίχνευσης Προσώπων γίνεται λευκό. Σε ένα πρόσωπο που έχει καταχωρηθεί με την [Καταχώριση Προσώπων] εμφανίζεται ένα πλαίσιο σε χρώμα ματζέντα.



Πλαίσια Ανίχνευσης Προσώπων (λευκά)

Πλαίσια Ανίχνευσης Προσώπων (γκρι)

Τεχνική λήψης

- Συνθέστε το πλάνο έτσι ώστε να επικαλύπτεται το πλαίσιο Ανίχνευσης Προσώπων με την περιοχή αυτόματης εστίασης (AF).

Σημειώσεις

- Η λειτουργία Ανίχνευσης Προσώπων δεν μπορεί να χρησιμοποιηθεί όταν η λειτουργία έκθεσης είναι Sweep Panorama, 3D Sweep Panorama, ή Continuous Advance Priority AE.
- Μπορούν να ανιχνευτούν μέχρι οκτώ πρόσωπα.
- Η φωτογραφική μηχανή ενδέχεται να μην ανιχνεύσει κανένα πρόσωπο, ή να θεωρήσει ως πρόσωπο κάποιο άλλο αντικείμενο, ανάλογα με τις συνθήκες λήψης.
- Κατά τη διάρκεια της λήψης με το [Κλείστρο Χαμόγελου], η [Ανίχνευση Προσώπων] ρυθμίζεται προσωρινά σε [On (Regist. Faces)] (Καταχωρημένα Πρόσωπα), ακόμα και αν η συγκεκριμένη ρύθμιση είναι [Off].

Καταχώριση Προσώπων

Η φωτογραφική μηχανή ανιχνεύει πρόσωπα για τα οποία έχουν από πριν καταχωρηθεί πληροφορίες.

1 Πλήκτρο MENU → ✖ 5 → [Καταχώριση Προσώπων] (Face Registration) → [Νέα Καταχώριση] (New Registration)

2 Ευθυγραμμίστε το πλαίσιο οδήγησης με το πρόσωπο που θέλετε να καταχωρήσετε και πιέστε το κλείστρο.

3 Επιλέξτε το [Enter] με το ▲ στον πολλαπλό επιλογή και στη συνέχεια πιέστε το κέντρο του πολλαπλού επιλογέα.

- Μπορούν να καταχωρηθούν έως 8 πρόσωπα.
- Σημαδέψτε το πρόσωπο από εμπρός σε ένα φωτεινό μέρος. Το πρόσωπο ενδέχεται να μην καταχωρηθεί σωστά αν καλύπτεται από ένα καπέλο, μια μάσκα, γυαλιά ηλίου, κλπ.

Για να αλλάξετε την προτεραιότητα των προσώπων που έχουν καταχωρηθεί

Όταν έχετε καταχωρήσει πολλά πρόσωπα, δημιουργείται μια σειρά προτεραιότητας. Μπορείτε να αλλάξετε τη σειρά προτεραιότητας.

Πλήκτρο MENU → ✖ 5 → [Καταχώριση Προσώπων] → [Αλλαγή Σειράς] (Order Exchanging) → Επιλέξτε ένα πρόσωπο του οποίου θέλετε να αλλάξετε την προτεραιότητα και το βαθμό προτεραιότητας

Για να διαγράψετε ένα καταχωρημένο πρόσωπο

Μπορείτε να διαγράψετε ένα καταχωρημένο πρόσωπο.

Πλήκτρο MENU → ⚙ 5 → [Καταχώριση Προσώπων] → [Διαγραφή] (Delete) → Επιλογή του προσώπου που θέλετε να διαγράψετε.

- Αν επιλέξετε το [Delete All] (Διαγραφή Όλων), μπορείτε να διαγράψετε όλα τα καταχωρημένα πρόσωπα ταυτόχρονα.
- Ακόμα και αν επιλέξετε το [Διαγραφή], τα δεδομένα των καταχωρημένων προσώπων παραμένουν αποθηκευμένα στη φωτογραφική μηχανή. Αν θέλετε να διαγράψετε και αυτά τα δεδομένα από τη φωτογραφική μηχανή, επιλέξτε το [Διαγραφή Όλων] (Delete All).

Κλείστρο Χαμόγελου

Όταν η φωτογραφική μηχανή ανιχνεύσει ένα χαμόγελο, το κλείστρο απελευθερώνεται αυτόματα.

1 Πλήκτρο Fn → ☺_{OFF} (Κλείστρο Χαμόγελου) → [On] → Επιλογή της επιθυμητής Ευαισθησίας Ανίχνευσης Χαμόγελου

Μπορείτε να ρυθμίσετε την ευαισθησία της λειτουργίας Κλείστρου Χαμόγελου για τον εντοπισμό των χαμόγελων σύμφωνα με μια από τις παρακάτω τρεις επιλογές: ☺_{ON} (Ελαφρύ Χαμόγελο), ☺_{ON} (Κανονικό Χαμόγελο), ☺_{ON} (Έντονο Χαμόγελο).

- Όταν ενεργοποιηθεί το Κλείστρο Χαμόγελου, στην οθόνη εμφανίζεται η ένδειξη Ευαισθησίας Ανίχνευσης Χαμόγελου.

2 Περιμένετε να ανιχνευτεί ένα χαμόγελο.

Η φωτογραφική μηχανή ανιχνεύει ένα χαμόγελο και η εστίαση επιβεβαιώνεται. Όταν η ένταση του χαμόγελου ξεπερνάει το σημείο ◀ της κλίμακας, η φωτογραφική μηχανή τραβάει φωτογραφίες αυτόματα.

- Όταν η φωτογραφική μηχανή ανιχνεύσει πρόσωπα, εμφανίζονται πορτοκαλί πλαίσια Ανίχνευσης Προσώπων γύρω από τα πρόσωπα. Τα πλαίσια Ανίχνευσης Προσώπων γίνονται πράσινα όταν τα πρόσωπα εστιαστούν.

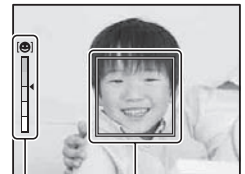

Κλίμακα Ευαισθησίας Ανίχνευσης Χαμόγελου
Πλαίσιο Ανίχνευσης Προσώπων

3 Για να σταματήσετε τη λήψη, πλήκτρο Fn → ☺_{ON} (Κλείστρο Χαμόγελου) → [Off]

Τεχνικές λήψης

- Για να εστιάσετε στο χαμόγελο, υπερθέστε το πλαίσιο Ανίχνευσης Προσώπων και την περιοχή AF.
- Μην καλύπτετε τα μάτια και κρατήστε τα μισόκλειστα.
- Μην αλλοιώνετε το πρόσωπο με καπέλα, μάσκες, γυαλιά ηλίου, κλπ.
- Προσπαθήστε να προσανατολίσετε το πρόσωπο προς το μέρος της φωτογραφικής μηχανής και κρατήστε το όσο πιο επίπεδο γίνεται.
- Χαμογελάστε καθαρά με ανοιχτό στόμα. Το χαμόγελο ανιχνεύεται πιο εύκολα όταν φαίνονται τα δόντια.
- Αν πιέσετε το κλείστρο ενώ είναι ενεργοποιημένη η λειτουργία Κλείστρου Χαμόγελου, η φωτογραφική μηχανή τραβάει τη φωτογραφία και στη συνέχεια επιστρέφει στο Κλείστρο Χαμόγελου.

Σημειώσεις

- Η λειτουργία Κλείστρου Χαμόγελου δεν μπορεί να χρησιμοποιηθεί όταν η λειτουργία έκθεσης είναι ρυθμισμένη σε Sweep Panorama, 3D Sweep Panorama, Continuous Advance Priority AE, Ταϊνία, ή [Λήψη με το Χέρι στο Ημίφως] στην επιλογή σκηνικού, ή όταν είναι επιλεγμένη η χειροκίνητη εστίαση.
- Η λειτουργία οδήγησης ρυθμίζεται αυτόματα σε [Single Shooting] ή [Remote Cdr.].
- Ο φωτισμός AF δε λειτουργεί με τη λειτουργία Κλείστρου Χαμόγελου.
- Αν η φωτογραφική μηχανή δεν ανιχνεύσει ένα χαμόγελο, αλλάξε τις ρυθμίσεις Ευαισθησίας Ανίχνευσης Χαμόγελου.
- Τα χαμόγελα ενδέχεται να μην ανιχνευτούν σωστά, ανάλογα με τις συνθήκες λήψης.
- Αν ενεργοποιήσετε το Κλείστρο Χαμόγελου ενώ παρακολουθείτε ένα πρόσωπο, το πρόσωπο γίνεται ο στόχος της λειτουργίας ανίχνευσης χαμόγελου (σελίδα 121).

Ρύθμιση της φωτεινότητας της εικόνας

Κλειδώμα αυτόματης έκθεσης (ΑΕ)

Όταν πραγματοποιείτε λήψη προς το μέρος του ήλιου ή δίπλα σε ένα παράθυρο, η έκθεση μπορεί να μην είναι η σωστή για το θέμα εξ' αιτίας της μεγάλης διαφοράς στο φωτισμό μεταξύ του θέματος και του φόντου. Σε αυτές τις περιπτώσεις, χρησιμοποιείτε το φωτόμετρο στο σημείο που το θέμα είναι αρκετά φωτεινό και κλειδώστε την έκθεση πριν τη λήψη. Για να μειώσετε τη φωτεινότητα του θέματος, στρέψτε τη φωτογραφική μηχανή προς ένα σημείο που είναι πιο φωτεινό από το θέμα και χρησιμοποιείτε το φωτόμετρο για να κλειδώσετε την έκθεση ολόκληρης της εικόνας. Για να κάνετε το θέμα πιο φωτεινό, στρέψτε τη φωτογραφική μηχανή προς ένα σημείο που είναι πιο σκοτεινό από το θέμα και χρησιμοποιείτε το φωτόμετρο για να κλειδώσετε την έκθεση ολόκληρης της εικόνας.

Το τμήμα αυτό περιγράφει πώς να τραβήξετε μια πιο φωτεινή εικόνα του θέματος χρησιμοποιώντας το  (Σημειακή φωτομέτρηση).

1 Πλήκτρο Fn → (Λειτουργία φωτομέτρησης) → (Σημειακή)

2 Ρυθμίστε την εστίαση στο σημείο που θέλετε να κλειδώσετε την έκθεση.



3 Πιέστε το πλήκτρο AEL για να κλειδώσετε την έκθεση.

Εμφανίζεται η ένδειξη * (ένδειξη κλειδώματος ΑΕ).

- Η τιμή της έκθεσης που βασίζεται στην κλειδωμένη έκθεση στον κύκλο σημειακής φωτομέτρησης υποδεικνύεται επίσης και στην κλίμακα EV.

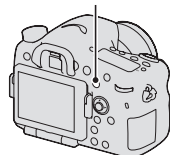
Πλήκτρο AEL





• 1/500 F4.5  ISO 400 

4 Ενώ πιέζετε το πλήκτρο AEL, εστιάστε στο θέμα και τραβήξτε τη φωτογραφία.

- Αν θέλετε να συνεχίσετε να τραβάτε με την ίδια τιμή έκθεσης, πιέστε και κρατήστε το πλήκτρο AEL μετά τη λήψη. Η ρύθμιση ακυρώνεται όταν αφήσετε το πλήκτρο.

Λειτουργία Φωτομέτρησης

Πλήκτρο Fn →  (Λειτουργία φωτομέτρησης) → Επιλογή της επιθυμητής λειτουργίας

 (Πολλαπλών Τμημάτων)	Η λειτουργία αυτή μετράει το φως σε κάθε περιοχή αφού διαιρέσει τη συνολική περιοχή σε πολλαπλά τμήματα και καθορίζει τη σωστή έκθεση για ολόκληρη την οθόνη.
 (Κεντροβαρής)	Δίνοντας έμφαση στην κεντρική περιοχή της οθόνης, αυτή η λειτουργία μετράει τη μέση φωτεινότητα όλης της οθόνης.
 (Σημειακή)	Η λειτουργία αυτή μετράει το φως μόνο μέσα στον κύκλο σημειακής φωτομέτρησης, στο κέντρο της οθόνης.

Τεχνικές λήψης

- Για γενικού τύπου λήψεις χρησιμοποιήστε τη φωτομέτρηση [Πολλαπλών Τμημάτων] (Multi Segment).
- Όταν υπάρχει ένα θέμα με μεγάλη αντίθεση στην περιοχή AF, μετρήστε το φως του θέματος που θέλετε να τραβήξετε με τη βέλτιστη έκθεση χρησιμοποιώντας τη λειτουργία σημειακής φωτομέτρησης και χρησιμοποιείτε τη λήψη με κλείδωμα ΑΕ (σελίδα 131).

Σημείωση

- Όταν η λειτουργία έκθεσης είναι ρυθμισμένη στη θέση AUTO, AUTO+ ή Επιλογή Σκηνικού, ή όταν χρησιμοποιείται ο έξυπνος τηλεφακός, το [Λειτουργία Φωτομέτρησης] ρυθμίζεται σε [Πολλαπλών τμημάτων] και δεν μπορείτε να επιλέξετε μια άλλη λειτουργία.

Αντιστάθμιση Φλας

Όταν πραγματοποιείτε λήψη με το φλας, μπορείτε να ρυθμίσετε μόνο την ένταση του φλας, χωρίς να αλλάξετε την αντιστάθμιση της έκθεσης. Μπορείτε να αλλάξετε μόνο την έκθεση του κύριου θέματος που βρίσκεται μέσα στην εμβέλεια του φλας.

Πλήκτρο Fn →  (Αντιστάθμιση φλας) → Επιλογή επιθυμητής ρύθμισης

Προς το +: Αυξάνει την ένταση του φλας.

Προς το -: Μειώνει την ένταση του φλας.

Σημειώσεις

- Το στοιχείο αυτό δεν μπορεί να επιλεγεί όταν η λειτουργία έκθεσης είναι ρυθμισμένη στη θέση AUTO, AUTO+, Sweep Panorama, 3D Sweep Panorama, ή Επιλογή Σκηνικού.
- Το θετικό εφέ του φλας ενδέχεται να μην είναι ορατό λόγω της περιορισμένης έντασης του φλας, αν το θέμα είναι έξω από τη μέγιστη εμβέλεια του φλας. Αν το θέμα είναι πολύ κοντά, ενδέχεται να μην είναι ορατό το αρνητικό εφέ.

Αντιστάθμιση έκθεσης και αντιστάθμιση φλας

Η αντιστάθμιση έκθεσης αλλάζει την ταχύτητα κλείστρου, το διάφραγμα και την ευαισθησία ISO (όταν είναι επιλεγμένο το [AUTO]) για να πραγματοποιήσει την αντιστάθμιση.

Η αντιστάθμιση του φλας αλλάζει μόνο την ένταση του φλας.

Έλεγχος φλας

Πλήκτρο MENU → 2 → [Έλεγχος φλας] (Flash Control) → Επιλογή της επιθυμητής ρύθμισης

ADI flash	Η μέθοδος αυτή ελέγχει το φωτισμό του φλας, μετρώντας το ανακλώμενο φως του προκαταρκτικού φλας με βάση την σχετική πληροφορία απόστασης. Η μέθοδος αυτή επιτρέπει ακριβή αντιστάθμιση του φλας με ουσιαστικά καμία επίδραση από την ανάκλαση από το θέμα.
Pre-flash TTL	Η μέθοδος αυτή ελέγχει την ένταση του φωτός του φλας μετρώντας μόνο το ανακλώμενο φως του προκαταρκτικού φλας. Η μέθοδος αυτή υπόκειται στις ανακλάσεις από το θέμα.
Χειροκίνητο φλας	Ρυθμίζει την ένταση του φλας με το [Power ratio] (Λόγος Ισχύος) και φωτοβολεί σε καθορισμένη ένταση, ανεξάρτητα από τη φωτεινότητα του θέματος.

ADI: Advanced Distance Integration (Προηγμένη Ενσωμάτωση Απόστασης)

TTL: Through the lens (μέσα από τον φακό)

- Όταν είναι επιλεγμένο το [ADI flash], η χρήση ενός φακού που διαθέτει λειτουργία κωδικοποίησης απόστασης μπορεί να προσφέρει μεγαλύτερης ακρίβειας αντιστάθμιση του φλας χρησιμοποιώντας πιο ακριβείς πληροφορίες απόστασης.

Σημειώσεις

- Όταν η απόσταση μεταξύ του θέματος και του εξωτερικού φλας (πωλείται χωριστά) δεν μπορεί να καθοριστεί (λήψη με ασύρματο φλας (πωλείται χωριστά), λήψη με ένα φλας εκτός της κάμερας χρησιμοποιώντας ένα καλώδιο, λήψη με ένα δίδυμο φλας μάκρο, κλπ.), η κάμερα επιλέγει αυτόματα το Pre-flash TTL.
- Επιλέξτε το [Pre-flash TTL] στις παρακάτω περιπτώσεις, καθώς η κάμερα δεν μπορεί να λάβει ακριβείς πληροφορίες απόστασης με το φλας ADI.
 - Στο φλας HVL-F36AM έχει προσαρτηθεί ένα ευρύ πάνελ.
 - Στη λήψη με φλας χρησιμοποιείται ένα σύστημα διάχυσης.
 - Χρησιμοποιείται ένα φίλτρο με συντελεστή έκθεσης, όπως ένα φίλτρο ND.
 - Χρησιμοποιείται ένας φακός για κοντινή απόσταση.

- Το φλας ADI είναι διαθέσιμο μόνο σε συνδυασμό με φακούς που παρέχουν κωδικοποιητή απόστασης. Για να εξακριβώσετε εάν ο φακός είναι εξοπλισμένος με κωδικοποιητή απόστασης, ανατρέξτε στις οδηγίες χρήσης που παρέχονται με τον φακό.
- Η λειτουργία αυτή δεν μπορεί να χρησιμοποιηθεί όταν η λειτουργία έκθεσης είναι ρυθμισμένη σε Sweep Panorama, 3D Sweep Panorama, ή [Νυχτερινή Σκηνή]/[Λήψη με το Χέρι στο Ημίφως] στην Επιλογή Σκηνικού.

Για να ρυθμίσετε την ένταση του ενσωματωμένου φλας χειροκίνητα

Μπορείτε να ρυθμίσετε την ένταση του ενσωματωμένου φλας χειροκίνητα όταν το [Έλεγχος Φλας] (Flash Control) είναι ρυθμισμένο στη θέση [Χειροκίνητο Φλας] (Manual Flash).

Πλήκτρο MENU →  2 → [Power ratio] (Λόγος Ισχύος) → Επιλογή της επιθυμητής ρύθμισης.

Το φλας

Πιέστε το πλήκτρο Fn, επιλέξτε την επιθυμητή λειτουργία φλας, πιέστε το πλήκτρο ζ και τραβήξτε τη φωτογραφία (σελίδα 47).

Τεχνικές λήψης

- Η καλύπτρα του φακού ενδέχεται να εμποδίζει το φως του φλας. Αφαιρέστε την καλύπτρα του φακού όταν χρησιμοποιείτε το φλας.
- Όταν χρησιμοποιείτε το φλας, πραγματοποιήστε λήψη από απόσταση 1 μέτρου ή μεγαλύτερη.
- Όταν πραγματοποιείτε λήψη σε εσωτερικούς χώρους ή λήψη νυχτερινών σκηνών, μπορείτε να χρησιμοποιήσετε τη λειτουργία αργού συγχρονισμού για να τραβήξετε μια πιο φωτεινή φωτογραφία των ανθρώπων και του φόντου.
- Μπορείτε να χρησιμοποιήσετε τον οπίσθιο συγχρονισμό για να τραβήξετε μια φυσική φωτογραφία του ίχνους ενός κινούμενου θέματος, όπως ένα ποδήλατο που κινείται, ή ένας άνθρωπος που περπατάει.
- Όταν χρησιμοποιείτε το φλας HVL-F58AM/HVL-F43AM (πωλείται χωριστά), μπορείτε να πραγματοποιήσετε λήψη με τη λειτουργία συγχρονισμού υψηλής ταχύτητας με οποιαδήποτε ταχύτητα κλείστρου. Για λεπτομέρειες, ανατρέξτε στις οδηγίες χρήσης που παρέχονται με το φλας.

Σημειώσεις

- Μην κρατάτε τη φωτογραφική μηχανή καλύπτοντας τον εκπομπό του φλας.
- Οι συνθήκες λήψης που απαιτούνται για να μην εμφανίζονται σκιές στην εικόνα διαφέρουν, ανάλογα με το φακό.
- Όταν η λειτουργία έκθεσης έχει ρυθμιστεί στη θέση AUTO, AUTO+, ή Επιλογή Σκηνικού, δεν μπορούν να επιλεγούν τα [Αργός Συγχρονισμός] και [Ασύρματο] και δεν μπορεί να χρησιμοποιηθεί η λειτουργία αργού συγχρονισμού.
- Όταν η λειτουργία έκθεσης είναι ρυθμισμένη σε P, A, S, M, ή Continuous Advance Priority AE, δεν μπορούν να επιλεγούν τα [Χωρίς Φλας] και [Αυτόματο Φλας]. Αν δεν θέλετε να χρησιμοποιήσετε το φλας, κλείστε το.
- Αν χρησιμοποιείτε το φλας με ένα στερεοφωνικό μικρόφωνο ή παρόμοια συσκευή συνδεδεμένη στην Υποδοχή Αξεσουάρ αυτόματου κλειδώματος, το φλας μπορεί να μην ανοίγει στη σωστή θέση και οι εικόνες που καταγράφονται να έχουν μια σκιά στις γωνίες τους. Αφαιρέστε όποια συσκευή είναι τοποθετημένη στην Υποδοχή Αξεσουάρ.

Ασύρματο φλας

Με ένα φλας που διαθέτει λειτουργία ασύρματης ενεργοποίησης (πωλείται χωριστά), μπορείτε να πραγματοποιήσετε λήψη με το φλας χωρίς καλώδιο, ακόμα και όταν το φλας δεν είναι τοποθετημένο στη φωτογραφική μηχανή. Αλλάζοντας τη θέση του φλας, μπορείτε να πραγματοποιήσετε λήψη μιας εικόνας με τρισδιάστατη αίσθηση, τονίζοντας την αντίθεση φωτός και σκιάς επάνω στο θέμα.

Σχετικά με τη διαδικασία λήψης, ανατρέξτε στις οδηγίες χρήσης που παρέχονται με το φλας.

1 Προσαρμόστε το ασύρματο φλας στην Υποδοχή Αξεσουάρ Αυτόματου Κλειδώματος και θέστε σε λειτουργία τη φωτογραφική μηχανή και το φλας.

2 Πλήκτρο Fn → ⚡ (Λειτουργία Φλας) → ⚡ (Ασύρματο)

3 Αφαιρέστε το ασύρματο φλας από την Υποδοχή Αξεσουάρ Αυτόματου Κλειδώματος και ανοίξτε το ενσωματωμένο φλας.

- Αν θέλετε να κάνετε δοκιμή του φλας, πιέστε το πλήκτρο AEL.

Σημειώσεις

- Απενεργοποιήστε τη λειτουργία ασύρματου φλας μετά τη λήψη με ασύρματο φλας. Αν χρησιμοποιηθεί το ενσωματωμένο φλας όσο είναι ακόμα ενεργή η λειτουργία ασύρματου φλας, η έκθεση με φλας δεν θα είναι σωστή.
- Αλλάξτε το κανάλι του εξωτερικού φλας αν κάποιος άλλος φωτογράφος χρησιμοποιεί και αυτός ασύρματο φλας σε κοντινή απόσταση και το ενσωματωμένο φλας του/της ενεργοποιεί το δικό σας φλας. Για να αλλάξετε το κανάλι του εξωτερικού φλας, ανατρέξτε στις οδηγίες χρήσης που παρέχονται με αυτό.

Ρύθμιση του πλήκτρου AEL

Όταν χρησιμοποιείτε ένα ασύρματο φλας, συστήνεται να ρυθμίσετε το [Λειτουργία του πλήκτρου AEL] στη θέση [Συγκράτηση AEL] (AEL Hold) στο Προσωπικό Μενού ⚡ (σελίδα 176).

Ασύρματο φλας με έλεγχο λόγου φωτισμού

Μπορείτε να χρησιμοποιήσετε τον ασύρματο έλεγχο λόγου φωτισμού σε συνδυασμό με τα πολλαπλά φλας. Για λεπτομέρειες, ανατρέξτε στις οδηγίες χρήσης που παρέχονται με το φλας (HVL-F58AM, HVL-F43AM).

Αργός Συγχρονισμός

Αν χρησιμοποιήσετε τη λειτουργία αργού συγχρονισμού με μικρότερη ταχύτητα κλείστρου, μπορείτε να συλλάβετε μια καθαρή εικόνα τόσο του θέματος, όσο και του φόντου. Αυτό είναι χρήσιμο όταν πραγματοποιείτε λήψη ενός πορτρέτου τη νύχτα σε σκοτεινό φόντο.

Πραγματοποιήστε λήψη με το πιεσμένο το πλήκτρο SLOW SYNC.

Στην οθόνη φωτίζεται η ένδειξη * για να δείξει ότι η έκθεση έχει κλειδωθεί.

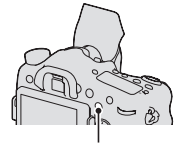

Πλήκτρο SLOW SYNC

Σημειώσεις

- Όταν ο επιλογέας θέσης λειτουργίας είναι στη θέση S ή M, η λήψη με αργό συγχρονισμό δεν είναι διαθέσιμη με το πλήκτρο SLOW SYNC.
- Όταν επιλεγεί μια άλλη λειτουργία εκτός από τη λειτουργία AEL στο [Λειτουργία του πλήκτρου AEL], η λήψη με αργό συγχρονισμό δεν είναι διαθέσιμη με το πλήκτρο SLOW SYNC. Όταν έχει επιλεγεί η λειτουργία AEL στο [Πλήκτρο ISO] ή το [Πλήκτρο AF/MF], η λήψη με αργό συγχρονισμό είναι διαθέσιμη χρησιμοποιώντας το πλήκτρο ISO ή το AF/MF.

Χρήση ενός φλας εξοπλισμένου με καλώδιο τερματικού συγχρονισμού φλας

Ανοίξτε το κάλυμμα του τερματικού ⚡ (συγχρονισμού φλας) και συνδέστε το καλώδιο.

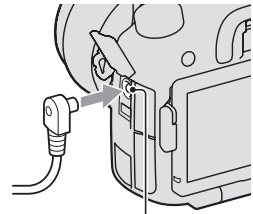

Τερματικό ⚡
(συγχρονισμού φλας)

- Μπορείτε να χρησιμοποιήσετε ένα φλας εξοπλισμένο με ένα τερματικό συγχρονισμού φλας αντίθετης πολικότητας.

Σημειώσεις

- Επιλέξτε τη λειτουργία χειροκίνητης έκθεσης και ρυθμίστε την ταχύτητα κλείστρου σε 1/250 του δευτερολέπτου. Αν η ταχύτητα κλείστρου που προτείνεται επάνω στο φλας είναι πιο αργή από αυτή, χρησιμοποιείστε την ταχύτητα που προτείνεται, ή μια ακόμα πιο αργή ταχύτητα.
- Αν δεν μπορείτε να επιβεβαιώσετε το πλάνο σας λόγω ανεπαρκούς φωτισμού, αλλάξτε τη ρύθμιση του [Οθόνη Live View] ώστε η εικόνα να εμφανίζεται πάντα με την κατάλληλη φωτεινότητα (σελίδα 89).
- Χρησιμοποιείστε ένα φλας με τάση συγχρονισμού φλας 400 V ή λιγότερο.

- Πριν συνδέσετε το καλώδιο συγχρονισμού του φλας στο τερματικό $\#$ (συγχρονισμού φλας), απενεργοποιήστε το συνδεδεμένο φλας. Αν είναι ενεργοποιημένο, ενδέχεται να φωτοβολήσει όταν συνδέετε το καλώδιο.
- Το φλας θα φωτοβολεί πάντα στο μέγιστο. Δεν μπορεί να χρησιμοποιηθεί η αντιστάθμιση φλας (σελίδα 132).
- Δε συστήνεται η χρήση της αυτόματης ισορροπίας λευκού. Χρησιμοποιείστε την προσωπική ισορροπία λευκού για να επιτύχετε μεγαλύτερης ακρίβειας ισορροπία του λευκού.
- Η ένδειξη του φλας δεν εμφανίζεται όταν είναι συνδεδεμένο το τερματικό $\#$ (συγχρονισμού φλας).

Ρύθμιση ISO

Η ευαισθησία στο φως εκφράζεται με τον αριθμό ISO (προτεινόμενος δείκτης έκθεσης). Όσο μεγαλύτερος είναι ο αριθμός, τόσο μεγαλύτερη είναι και η ευαισθησία.

1 Πιέστε το πλήκτρο ISO για να εμφανίσετε την οθόνη ISO.

Πλήκτρο ISO

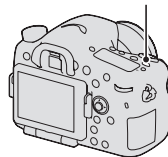

2 Επιλέξτε την επιθυμητή τιμή με τα ▲/▼ του πολλαπλού επιλογέα.

- Όσο μεγαλύτερος είναι ο αριθμός, τόσο υψηλότερη θα είναι η στάθμη θορύβου.
- Αν επιλέξετε το [Multi Frame Noise Reduct.], εμφανίστε την οθόνη ρύθμισης με το ► και επιλέξτε την επιθυμητή τιμή με τα ▲/▼.
- Ο αριθμός αυξάνεται κατά 1/3 του βήματος χρησιμοποιώντας τον οπίσθιο επιλογέα ελέγχου, ο οποίος χρησιμοποιείται όπως ο πολλαπλός επιλογέας και αυξάνεται κατά 1 βήμα χρησιμοποιώντας τον πρόσθιο επιλογέα ελέγχου.

Σημειώσεις

- Το εγγράψιμο εύρος φωτεινότητας ενός θέματος (δυναμικό εύρος) είναι λίγο μικρότερο για περιοχές που το ISO είναι λιγότερο από 100.
- Όταν η λειτουργία έκθεσης είναι ρυθμισμένη στη θέση AUTO, AUTO+, Sweep Panorama, 3D Sweep Panorama, ή Επιλογή Σκηνοκού, το ISO ρυθμίζεται σε [AUTO] και δεν μπορείτε να επιλέξετε άλλους αριθμούς ISO.
- Όταν η λειτουργία έκθεσης είναι ρυθμισμένη στη θέση P/A/S και το ISO είναι ρυθμισμένο στη θέση [AUTO], το ISO ρυθμίζεται αυτόματα μεταξύ ISO 100 και ISO 1600.
- Η ρύθμιση [AUTO] δεν παρέχεται στη λειτουργία εγγραφής M. Αν αλλάξετε τη λειτουργία εγγραφής σε M με τη ρύθμιση [AUTO], η τιμή του ISO ρυθμίζεται σε [100]. Ρυθμίστε το ISO ανάλογα με τις συνθήκες λήψης.

Για να αλλάξετε το αυτόματο εύρος ρύθμισης στο [AUTO]

Όταν είναι επιλεγμένο το [AUTO], πιέστε το ►, επιλέξτε το [ISO AUTO Maximum] ή το [ISO AUTO Minimum] και στη συνέχεια επιλέξτε το επιθυμητό εύρος.

Μείωση θορύβου μέσω λήψης πολλαπλών καρτέ

Η φωτογραφική μηχανή τραβάει αυτόματα πολλαπλές φωτογραφίες, συνδυάζει τις εικόνες, μειώνει το θόρυβο και καταγράφει μια εικόνα. Στη λειτουργία Multi Frame NR μπορείτε να επιλέξετε αριθμούς ISO μεγαλύτερους από τη μέγιστη ευαισθησία ISO.

Η εικόνα που καταγράφεται αποτελεί συνδυασμό πολλών εικόνων.

Σημειώσεις

- Όταν το [Ποιότητα] (Quality) είναι ρυθμισμένο σε [RAW] ή [RAW & JPEG], η λειτουργία αυτή δεν μπορεί να χρησιμοποιηθεί.
- Δεν μπορείτε να χρησιμοποιήσετε το φλας, το D-Range Optimizer και το [Auto HDR].

Αυτόματη αντιστάθμιση της φωτεινότητας και της αντίθεσης (D-RANGE)

Πλήκτρο Fn → **D_{OFF}** (DRO/Auto HDR) → Επιλογή της επιθυμητής ρύθμισης

D_{OFF} (Off)	Δεν χρησιμοποιούνται οι λειτουργίες DRO/Auto HDR.
DRO (D-Range Opt.)	Διαιρώντας την εικόνα σε μικρές περιοχές, η φωτογραφική μηχανή αναλύει την αντίθεση φωτός και σκιάς μεταξύ του θέματος και του φόντου, παράγοντας μια εικόνα με την ιδανική φωτεινότητα και διαβάθμιση.
HDR (Auto HDR)	Τραβάει τρεις φωτογραφίες με διαφορετική έκθεση και στη συνέχεια επικαλύπτει τη φωτεινή περιοχή της υποεκτεθειμένης εικόνας και τη σκοτεινή περιοχή της υπερεκτεθειμένης εικόνας για να δημιουργήσει μια εικόνα με πλούσια διαβάθμιση. Καταγράφονται δύο εικόνες: μια εικόνα με τη σωστή έκθεση και μια εικόνα με επικάλυψη.

D-Range Optimizer

1 Πλήκτρο Fn → **D_{OFF}** (DRO/Auto HDR) → **DRO** (D-Range Opt.)

2 Επιλέξτε τη βέλτιστη στάθμη με τα ◀/▶ στον πολλαπλό επιλογέα.

DRO AUTO (Αυτόματο)	Διορθώνει αυτόματα τη φωτεινότητα.
DRO (Στάθμη)*	Βελτιστοποιεί τις διαβαθμίσεις της καταγραμμένης εικόνας σε κάθε περιοχή της εικόνας. Επιλέξτε τη βέλτιστη στάθμη μεταξύ του Lv1 (ασθενής) και του Lv5 (ισχυρή).

* Το Lv_ που εμφανίζεται με το **DRO** είναι το βήμα που είναι επιλεγμένο.

Σημειώσεις

- Η ρύθμιση λαμβάνει την τιμή [Off] όταν η λειτουργία έκθεσης είναι ρυθμισμένη σε Sweep Panorama ή 3D Sweep Panorama, ή όταν χρησιμοποιείται το [Multi Frame Noise Reduct.] ή το [Εφέ Εικόνας].
- Η ρύθμιση λαμβάνει την τιμή [Off] όταν είναι επιλεγμένο το [Ηλιοβασίλεμα], [Νυχτερινή Σκηνή], [Νυχτερινό Πορτρέτο] ή [Λήψη με το Χέρι στο Ημίφως] στην Επιλογή Σκηνικού. Η ρύθμιση λαμβάνει την τιμή [Αυτόματο] (Auto) όταν έχουν επιλεγεί άλλες λειτουργίες στην Επιλογή Σκηνικού.

Λήψη (Προηγμένες Λειτουργίες)



Αυτόματη αντιστάθμιση της φωτεινότητας και της αντίθεσης (D-RANGE)

- Όταν πραγματοποιείτε λήψη με το D-Range Optimizer, η εικόνα μπορεί να έχει θόρυβο. Επιλέξτε την κατάλληλη στάθμη ελέγχοντας την εικόνα που έχει εγγραφεί, ειδικά όταν χρησιμοποιείτε το εφέ σε μεγάλη ένταση.

Auto HDR

1 Πλήκτρο Fn →  (DRO/Auto HDR) →  (Auto HDR)

2 Επιλογή της βέλτιστης στάθμης με το ◀/▶ στον πολλαπλό επιλογέα.

 (Auto HDR: Αυτόματη Διαφορά Έκθεσης)	Διορθώνει τη διαφορά έκθεσης αυτόματα.
 (Στάθμη Διαφοράς Έκθεσης)*	Ρυθμίζει τη διαφορά έκθεσης με βάση την αντίθεση του θέματος. Επιλέξτε τη βέλτιστη στάθμη μεταξύ του 1.0 EV (ασθενής) και του 6.0 EV (ισχυρή). Για παράδειγμα: Όταν είναι επιλεγμένο το 2.0 EV, επικαλύπτονται τρεις εικόνες: μια εικόνα με -1.0 EV, μια εικόνα με τη σωστή έκθεση και μια εικόνα με + 1.0 EV.

* Το _EV που εμφανίζεται με το  είναι το τρέχον επιλεγμένο βήμα.

Τεχνική λήψης

- Επειδή το κλείστρο πατιέται δύο φορές για μια λήψη, προσέξτε τα εξής:
 - Χρησιμοποιείτε αυτή τη λειτουργία όταν το θέμα είναι ακίνητο ή δεν αναβοσβήνει.
 - Μην αλλάζετε το καθάρισμα.

Σημειώσεις

- Δεν μπορείτε να χρησιμοποιήσετε αυτή τη λειτουργία σε εικόνες RAW.
- Όταν η λειτουργία έκθεσης είναι ρυθμισμένη σε AUTO, AUTO+, Sweep Panorama, 3D Sweep Panorama, Continuous Advance Priority AE ή Επιλογή Σκηνικού, ή όταν είναι επιλεγμένο το [Multi Frame Noise Reduct.], δεν μπορείτε να επιλέξετε το [Auto HDR].
- Δεν μπορείτε να αρχίσετε τη λήψη της επόμενης φωτογραφίας μέχρι να ολοκληρωθεί η διαδικασία σύλληψης.
- Ενδέχεται να μην επιτύχετε το επιθυμητό αποτέλεσμα ανάλογα με τη διαφορά φωτεινότητας ενός θέματος και τις συνθήκες λήψης.
- Όταν χρησιμοποιείται το φλας, η λειτουργία αυτή δεν έχει μεγάλη επίδραση.

Αυτόματη αντιστάθμιση της φωτεινότητας και της αντίθεσης (D-RANGE)

- Όταν η αντίθεση της σκηνής είναι μικρή ή όταν σημειωθεί κούνημα της φωτογραφικής μηχανής ή θόλωμα του θέματος, ενδέχεται να μην επιτύχετε καλές εικόνες HDR. Αν η φωτογραφική μηχανή διαπιστώσει ότι υπάρχει πρόβλημα, εμφανίζεται η ένδειξη **HDR**  στην καταγραμμένη εικόνα για να σας πληροφορήσει για αυτή την κατάσταση. Πραγματοποιήστε ξανά τη λήψη προσέχοντας την αντίθεση και το θόλωμα.

















Ρύθμιση της επεξεργασίας εικόνας

Εφέ Εικόνας

Επιλέξτε το επιθυμητό φίλτρο εφέ για να πετύχετε πιο εντυπωσιακή και καλλιτεχνική έκφραση.

Πλήκτρο Fn → (Εφέ Εικόνας) → Επιλογή της επιθυμητής ρύθμισης

•Όταν επιλέγεται μια λειτουργία που έχει επιλογή εκλεπτυσμένης ρύθμισης, επιλέξτε την επιθυμητή ρύθμιση με τα πλήκτρα ◀/▶.

 OFF (Off)	Δε χρησιμοποιεί τη λειτουργία Εφέ Εικόνας.
 (Κάμερα-Παιχνίδι)	Δημιουργεί την αίσθηση μιας Παιδικής Φωτογραφικής Μηχανής με σκιασμένες γωνίες και έντονα χρώματα. Μπορείτε να επιλέξετε το χρωματικό τόνο με τα ◀/▶.
 (Ποπ Χρώματα)	Δημιουργεί μια έντονη εικόνα δίνοντας έμφαση στους χρωματικούς τόνους.
  (Posterization)	Δημιουργεί μιας υψηλής αντίθεσης, αφηρημένη εμφάνιση δίνοντας μεγάλη έμφαση στα πρωτεύοντα χρώματα, ή στο άσπρο και το μαύρο. Μπορείτε να επιλέξετε τα πρωτεύοντα χρώματα ή το άσπρο και το μαύρο με τα ◀/▶.
 (Φωτογραφία Ρετρό)	Δημιουργεί την αίσθηση μιας παλιάς φωτογραφίας με χρωματικούς τόνους σέπια και μικρή αντίθεση.
 (Soft High-key)	Δημιουργεί μια εικόνα με την ατμόσφαιρα που προσδιορίζεται: φωτεινή, διαφανής, αιθέρια, τρυφερή, απαλή.
    (Επιμέρους Χρώμα)	Δημιουργεί μια εικόνα που διατηρεί ένα συγκεκριμένο χρώμα, αλλά μετατρέπει τα άλλα χρώματα σε άσπρο και μαύρο. Μπορείτε να επιλέξετε ένα χρώμα με τα ◀/▶.
 (Μονόχρωμη Υψηλής Αντίθεσης)	Δημιουργεί μια εικόνα με υψηλή αντίθεση σε άσπρο και μαύρο.
 (Απαλή Εστίαση)	Δημιουργεί μια εικόνα με ένα εφέ απαλού φωτισμού. Μπορείτε να ρυθμίσετε την ένταση του εφέ με τα ◀/▶.
 (Πίνακας HDR)	Δημιουργεί την αίσθηση ενός ζωγραφικού πίνακα, ενισχύοντας τα χρώματα και τις λεπτομέρειες. Η φωτογραφική μηχανή απελευθερώνει το κλειστόρο 3 φορές. Μπορείτε να ρυθμίσετε την ένταση του εφέ με τα ◀/▶.
 (Μονόχρωμη με Πλούσιους Τόνους)	Δημιουργεί μια ασπρόμαυρη εικόνα με πλούσιες διαβαθμίσεις και αναπαραγωγή των λεπτομερειών. Η φωτογραφική μηχανή απελευθερώνει το κλειστόρο 3 φορές.
 (Μινιατούρα)	Δημιουργεί μια εικόνα που τονίζει σε μεγάλο βαθμό το θέμα, με έντονη αποεστίαση του φόντου. Αυτό το εφέ παρατηρείται συχνά σε εικόνες που παρουσιάζουν μοντέλα-μινιατούρες. Μπορείτε να επιλέξετε την περιοχή που θα είναι εστιασμένη με τα ◀/▶. Η εστίαση των άλλων περιοχών περιορίζεται δραστικά.

Σημειώσεις





- Όταν χρησιμοποιείται ο Έξυπνος Τηλεφακός, τα εφέ [Κάμερα-Παιχνίδι] και [Μινιατούρα] δεν είναι διαθέσιμα.
- Όταν έχει επιλεγεί το [Επιμέρους Χρώμα], οι εικόνες ενδέχεται να μη διατηρήσουν το επιλεγμένο χρώμα, ανάλογα με το θέμα ή τις συνθήκες λήψης.
- Όταν η λειτουργία έκθεσης είναι ρυθμισμένη σε AUTO, AUTO+, Sweep Panorama, 3D Sweep Panorama ή Continuous Advance Priority AE, ή όταν το [Ποιότητα] είναι ρυθμισμένο σε [RAW] ή [RAW & JPEG], τα Εφέ Εικόνας δεν μπορούν να χρησιμοποιηθούν.
- Όταν έχει επιλεγεί το [Πίνακας HDR], [Μινιατούρα], [Μονόχρωμη με Πλούσιους Τόνους] ή [Απαλή Εστίαση], δεν μπορείτε να ελέγξετε το εφέ πριν τη λήψη. Δεν μπορείτε επίσης να καθορίσετε τη λειτουργία οδήγησης.
- Όταν η αντίθεση της σκηνής είναι μικρή ή όταν έχει σημειωθεί σημαντικό κούνημα της φωτογραφικής μηχανής ή θόλωμα του θέματος με επιλεγμένο το [Πίνακας HDR] ή [Μονόχρωμη με Πλούσιους Τόνους], ενδέχεται να μην επιτύχετε καλής ποιότητας εικόνες HDR. Αν η φωτογραφική μηχανή ανιχνεύσει μια τέτοια κατάσταση, εμφανίζεται η ένδειξη  στην καταγραμμένη εικόνα για να σας ενημερώσει για αυτή την περίπτωση. Πραγματοποιήστε ξανά τη λήψη ανάλογα με τις ανάγκες σας, ανασυνθέτοντας την εικόνα ή προσέχοντας το θόλωμα.

Δημιουργικό Στυλ

Μπορείτε να επιλέξετε το επιθυμητό στυλ που θα χρησιμοποιηθεί για την επεξεργασία εικόνας και να ρυθμίσετε την αντίθεση, τον κορεσμό και την καθαρότητα για κάθε Δημιουργικό Στυλ. Μπορείτε να καταχωρήσετε και να ανακαλέσετε τις ρυθμίσεις του Δημιουργικού Στυλ για κάθε στυλ. Μπορείτε επίσης να ρυθμίσετε την έκθεση (ταχύτητα κλείστρου και διάφραγμα), σε αντίθεση με την Επιλογή Σκηνικού που η έκθεση ρυθμίζεται από τη φωτογραφική μηχανή.

1 Πλήκτρο Fn →  (Δημιουργικό Στυλ) → Επιλογή του στυλ για το οποίο θέλετε να αλλάξετε τη ρύθμιση

2 Μετακινήστε τον κέρσορα προς τα δεξιά με το  του πολλαπλού επιλογέα και στη συνέχεια επιλέξτε το επιθυμητό στυλ με τα .

3 Αν θέλετε να ρυθμίσετε τα  (Αντίθεση),  (Κορεσμός), ή  (Καθαρότητα), επιλέξτε το επιθυμητό στοιχείο με τα  και προσαρμόστε την τιμή με τα .

 (Κανονικό)

Συλλαμβάνει διάφορες σκηνές με πλούσια διαβάθμιση και ωραία χρώματα.

Λήψη (Προηγμένες Λειτουργίες)

Ρύθμιση της επεξεργασίας εικόνας

Live (Ζωντανό)	Ο κορεσμός και η αντίθεση αυξάνονται για τη σύλληψη ωραίων τοπίων όπως λουλουδιών, του πράσινου την άνοιξη, του μπλε ουρανού, ή της θάλασσας.
Neutral (Ουδέτερο)	Ο κορεσμός και η καθαρότητα μειώνονται για σύλληψη εικόνων με απαλούς τόνους. Είναι επίσης κατάλληλο για σύλληψη υλικού προς επεξεργασία σε έναν υπολογιστή.
Clean (Καθαρό)	Για σύλληψη εικόνων με καθαρούς τόνους και διαυγή χρώματα στην επιλεγμένη περιοχή, κατάλληλο για φως που ακτινοβολεί.
Deep (Βαθύ)	Για σύλληψη εικόνων με βαθιά και πυκνή χρωματική έκφραση, κατάλληλη για τη σύλληψη της πραγματικής παρουσίας του θέματος.
Light (Φωτεινό)	Για σύλληψη εικόνων με φωτεινή και απλή χρωματική έκφραση, κατάλληλο για τη σύλληψη ενός αναζωογονητικού περιβάλλοντος.
Portrait (Πορτρέτο)	Κατάλληλο για πορτρέτα, αναπαράγει απαλά τους τόνους του δέρματος.
Land (Τοπίο)	Ο κορεσμός, η αντίθεση και η καθαρότητα αυξάνονται για τη σύλληψη ζωντανών και καθαρών σκηνών. Κάνει επίσης τα μακρινά τοπία να ξεχωρίζουν.
Sun (Ηλιοβασιλέμα)	Συλλαμβάνει ωραία το κόκκινο χρώμα του ηλιοβασιλέματος.
Night (Νυχτερινή Σκηνή)	Η αντίθεση ενισχύεται για τη σύλληψη νυχτερινών σκηνών που είναι πιο πιστές στην πραγματικότητα.
Foliage (Φύλλα Φθινοπώρου)	Για σύλληψη Φθινοπωρινών σκηνών, με τονισμό των κόκκινων και κίτρινων αποχρώσεων των φύλλων.
Black (Ασπρόμαυρο)	Για σύλληψη ασπρόμαυρων εικόνων.
Sepia (Σέπια)	Για σύλληψη εικόνων με απόχρωση σέπια.

Για κάθε επιλογή δημιουργικού στυλ μπορούν να ρυθμιστούν τα **1** (Αντίθεση), **2** (Κορεσμός) και **3** (Καθαρότητα).



1 (Αντίθεση)	Όσο μεγαλύτερη είναι η τιμή που επιλέγεται, τόσο μεγαλύτερη είναι η διαφορά μεταξύ φωτός και σκιάς, το οποίο έχει επίδραση στην εικόνα.
2 (Κορεσμός)	Όσο μεγαλύτερη είναι η τιμή που επιλέγεται, τόσο πιο ζωντανά είναι τα χρώματα. Όταν επιλεγεί χαμηλότερη τιμή, τα χρώματα της εικόνας είναι πιο περιορισμένα και απαλά.
3 (Καθαρότητα)	Ρυθμίζει την καθαρότητα. Όσο μεγαλύτερη είναι η τιμή που επιλέγεται, τόσο περισσότερο τονίζονται τα περιγράμματα και όσο χαμηλότερη τιμή επιλέγεται, τόσο πιο απαλά είναι τα περιγράμματα.

Σημειώσεις

- Αν χρησιμοποιείται η ρύθμιση AUTO, AUTO+ ή Επιλογή Σκηνικού, ή είναι επιλεγμένη η λειτουργία Εφέ Εικόνας, το [Δημιουργικό Στυλ] λαμβάνει την τιμή [Κανονικό] (Standard) και δεν μπορείτε να επιλέξετε άλλες ρυθμίσεις.
- Αν επιλέξετε το [Ασπρόμαυρο] ή το [Σέπια], δεν μπορείτε να ρυθμίσετε τον κορεσμό.

Ρύθμιση των χρωματικών τόνων (Ισορροπία Λευκού)

Οι χρωματικοί τόνοι του θέματος αλλάζουν ανάλογα με τα χαρακτηριστικά της πηγής φωτός. Ο παρακάτω πίνακας δείχνει πώς αλλάζει ο χρωματικός τόνος με βάση διάφορες πηγές φωτός, σε σύγκριση με ένα θέμα που φαίνεται λευκό με το φως του ήλιου.

Καιρός / φωτισμός	Φως ημέρας 	Συννεφιά 	Λαμπτήρες φθορισμού 	Λαμπτήρες πυράκτωσης 
Χαρακτηριστικά του φωτός	Λευκό	Μπλε απόχρωση	Πράσινη απόχρωση	Κόκκινη απόχρωση

Χρησιμοποιήστε αυτή τη λειτουργία όταν οι χρωματικοί τόνοι της εικόνας δεν είναι αυτοί που περιμένετε, ή όταν θέλετε να αλλάξετε τους χρωματικούς τόνους επίτηδες, για λόγους φωτογραφικής έκφρασης.

Σημειώσεις

- Όταν η λειτουργία έκθεσης είναι ρυθμισμένη στη θέση AUTO, AUTO+ ή Επιλογή Σκηνικού, το [Ισορροπία Λευκού] ρυθμίζεται σε [Αυτόματη Ισορροπία Λευκού] (Auto AWB) και δεν μπορείτε να επιλέξετε άλλες λειτουργίες.
- Αν η μόνη διαθέσιμη πηγή φωτός είναι ένας λαμπτήρας υδραργύρου ή νατρίου, η φωτογραφική μηχανή δεν θα μπορέσει να επιτύχει τη σωστή ισορροπία του λευκού εξ' αιτίας των χαρακτηριστικών της πηγής φωτός. Σε τέτοιες περιπτώσεις χρησιμοποιήστε το φλας.

Πλήκτρο WB (Ισορροπία Λευκού) → Επιλογή της επιθυμητής ρύθμισης

- Αν επιλέξετε μια ρύθμιση εκτός από [Θερμοκρασία Χρώματος / Φίλτρο Χρώματος], πιέστε το ► στον πολλαπλό επιλογέα για να εμφανιστεί η οθόνη ρύθμισης ακριβείας και να μπορέσετε να ρυθμίσετε τους χρωματικούς τόνους με τα ▲/▼/◀/►, ανάλογα με τις ανάγκες σας.

Πλήκτρο WB

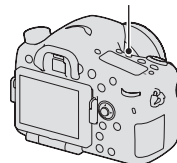

Ρύθμιση των χρωματικών τόνων (Ισορροπία λευκού)

AWB (Αυτόματη Ισορροπία Λευκού)	Η φωτογραφική μηχανή ανιχνεύει αυτόματα την πηγή φωτός και προσαρμόζει τους χρωματικούς τόνους.
☀ (Φως Ημέρας)	Αν πραγματοποιήσετε μια επιλογή για μια συγκεκριμένη πηγή φωτός, οι χρωματικοί τόνοι ρυθμίζονται για αυτή την πηγή φωτός (προεπιλεγμένη ισορροπία λευκού).
🏠 (Σκιά)	
☁ (Συννεφιά)	
☀ (Λαμπτήρες Πυράκτωσης)	
☀-1 (Λαμπτήρες Φθορισμού: Θερμό Λευκό)	
☀0 (Λαμπτήρες Φθορισμού: Ψυχρό Λευκό)	
☀+1 (Λαμπτήρες Φθορισμού: Λευκό Ημέρας)	
☀+2 (Λαμπτήρες Φθορισμού: Φως Ημέρας)	
👤 (Φλας)	

Τεχνικές λήψης

- Χρησιμοποιείτε τη λειτουργία Bracket ισορροπίας του λευκού αν δεν μπορείτε να πετύχετε το επιθυμητό χρώμα με την επιλεγμένη ρύθμιση (σελίδα 157).
- Αν επιλέξετε το [Θερμοκρασία Χρώματος/Φίλτρο Χρώματος], μπορείτε να επιλέξετε την επιθυμητή τιμή (σελίδα 150).
- Αν επιλέξετε το [Προσωπική], μπορείτε να καταχωρήσετε τη δική σας ρύθμιση (σελίδα 150).

Οθόνη για τη ρύθμιση ακριβείας του χρώματος

Μπορείτε να πραγματοποιήσετε ρύθμιση ακριβείας συνδυάζοντας τη θερμοκρασία χρώματος με το φίλτρο χρώματος.

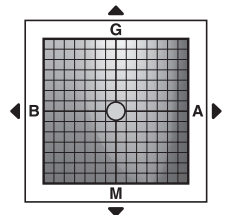

Λήψη (Προηγμένες λειτουργίες)

Ρύθμιση των χρωματικών τόνων (Ισορροπία λευκού)

Θερμοκρασία Χρώματος (Color Temp.)	Ρυθμίζει με ακρίβεια το χρώμα προς την κατεύθυνση του B (μπλε) με το ◀ και προς την κατεύθυνση του A (πορτοκαλί) με το ▶.
Φίλτρο Χρώματος (Color Filter)	Ρυθμίζει με ακρίβεια το χρώμα προς την κατεύθυνση του G (πράσινο) με το ▲ και προς την κατεύθυνση του M (ματζέντα) με το ▼.

Θερμοκρασία Χρώματος/Φίλτρο Χρώματος

1 Πλήκτρο WB →  (Θερμοκρασία Χρώματος/Φίλτρο Χρώματος) → ▶

Πλήκτρο WB

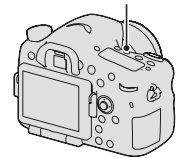

2 Καθορίστε τη θερμοκρασία χρώματος με τα ▲/▼ του πολλαπλού επιλογέα.

3 Πιέστε το ▶ για να εμφανίσετε την οθόνη ρύθμισης ακριβείας και να προσαρμόσετε το χρώμα στις προτιμήσεις σας με τα ▲/▼/◀/▶.

Σημείωση

- Επειδή οι μετρητές χρώματος είναι σχεδιασμένοι για κάμερες με φιλμ, οι τιμές διαφέρουν στην περίπτωση λαμπτήρων φθορισμού / νατρίου / υδραργύρου. Συστήνουμε να χρησιμοποιείτε την προσωπική ισορροπία του λευκού, ή να πραγματοποιείτε μια δοκιμαστική λήψη.

Προσωπική ισορροπία λευκού

Σε μια σκηνή όπου το φως του περιβάλλοντος αποτελείται από διάφορους τύπους πηγών φωτός, χρησιμοποιείτε την προσωπική ισορροπία του λευκού για να αναπαράγετε με ακρίβεια το λευκό χρώμα. Μπορείτε να καταχωρήσετε 3 ρυθμίσεις.

- 1 Πλήκτρο WB (Ισορροπία λευκού)**
→ [ SET] → **πιέστε το κέντρο του πολλαπλού επιλογέα**

Πλήκτρο WB

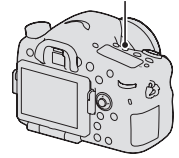

- 2 Κρατήστε τη φωτογραφική μηχανή έτσι ώστε η λευκή περιοχή να καλύπτει πλήρως την περιοχή αυτόματης εστίασης στο κέντρο και πιέστε το κλείστρο μέχρι κάτω.**

Το κλείστρο κάνει κλικ και εμφανίζονται οι ρυθμισμένες τιμές (Θερμοκρασία Χρώματος και Φίλτρο Χρώματος).

- 3 Επιλέξτε έναν αριθμό καταχώρισης με τα ◀/▶ του πολλαπλού επιλογέα και στη συνέχεια πιέστε το κέντρο του πολλαπλού επιλογέα.**

Η οθόνη επιστρέφει στην οθόνη πληροφοριών εγγραφής, διατηρώντας την αποθηκευμένη τιμή προσωπικής ισορροπίας του λευκού.

- Η προσωπική ρύθμιση ισορροπίας του λευκού που καταχωρείται με αυτή τη διαδικασία είναι ενεργή μέχρι να καταχωρηθεί μια νέα τιμή.

Σημείωση

- Το μήνυμα “Custom WB error” υποδεικνύει ότι η τιμή είναι έξω από το αναμενόμενο εύρος. (Όταν χρησιμοποιείται το φλας σε ένα θέμα που βρίσκεται κοντά ή όταν είναι μέσα στο πλάνο ένα θέμα με έντονα χρώματα.) Αν καταχωρήσετε αυτή την τιμή, η ένδειξη  γίνεται κίτρινη στην οθόνη πληροφοριών εγγραφής. Μπορείτε να πραγματοποιήσετε λήψη σε αυτό το σημείο, αλλά συστήνεται να ρυθμίσετε ξανά την ισορροπία του λευκού για να επιτύχετε μια σωστότερη τιμή.

Για να ανακαλέσετε την προσωπική ρύθμιση ισορροπίας του λευκού

Πλήκτρο WB (Ισορροπία λευκού) → Επιλογή του επιθυμητού αριθμού καταχώρισης

- Πιέστε το ▶ στον πολλαπλό επιλογέα για να εμφανίσετε την οθόνη ρύθμισης ακριβείας και να επιλέξετε το χρώμα που προτιμάτε.

Λήψη (Προηγμένες λειτουργίες)

Ρύθμιση των χρωματικών τόνων (Ισορροπία λευκού)

Σημείωση

- Αν χρησιμοποιείται το φλας όταν πιεστεί το κλείστρο, καταχωρείται μια προσωπική τιμή ισορροπίας του λευκού που λαμβάνει υπόψη το φως του φλας. Χρησιμοποιείστε το φλας στις επόμενες λήψεις.

Μεγέθυνση σε ένα βήμα

Μπορείτε να κάνετε ζουμ στο κέντρο μιας εικόνας χρησιμοποιώντας τον έξυπνο τηλεφακό (Ψηφιακό ζουμ) και να πραγματοποιήσετε λήψη της εικόνας.

Πιέστε το πλήκτρο .

- Κάθε φορά που πιέζετε το πλήκτρο , η κλίμακα ζουμ αλλάζει ως εξής:
Περίπου x1.4 → Περίπου x2 → Off

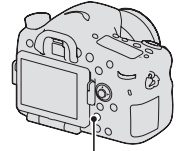

Πλήκτρο .

Το μέγεθος εικόνας ρυθμίζεται αυτόματα σύμφωνα με τα παρακάτω, ανεξάρτητα από το επιλεγμένο μέγεθος εικόνας.

Κλίμακα ζουμ	Μέγεθος εικόνας
Περίπου x1.4	M
Περίπου x2	S

Σημειώσεις

- Ο έξυπνος τηλεφακός δεν είναι διαθέσιμος
 - Όταν η λειτουργία έκθεσης είναι ρυθμισμένη στη θέση Sweep Panorama ή 3D Sweep Panorama.
 - Όταν το [Smart Telecon. Button] (Πλήκτρο Έξυπνου Τηλεφακού) είναι ρυθμισμένο στο [Μεγεθυντής Εστίασης].
 - Όταν το [Ποιότητα] είναι ρυθμισμένο σε [RAW] ή [RAW & JPEG].
 - Όταν είναι ενεργοποιημένη η λειτουργία Κλειστρου Χαμόγελου.
- Όταν ο έξυπνος τηλεφακός είναι διαθέσιμος (στη λειτουργία αυτόματης εστίασης), το [Περιοχή AF] ρυθμίζεται σε [Σημειακή].
- Όταν ο έξυπνος τηλεφακός είναι διαθέσιμος, το [Λειτουργία φωτομέτρησης] ρυθμίζεται σε [Πολλαπλών τμημάτων].
- Δεν μπορείτε να χρησιμοποιήσετε τη λειτουργία έξυπνου τηλεφακού σε μια ταινία.

Λήψη (Προηγμένες λειτουργίες)

☺ / 📷 Επιλογή της λειτουργίας οδήγησης

Λήψη μιας φωτογραφίας

Η λειτουργία αυτή είναι για κανονική λήψη.

**Πλήκτρο ☺ / 📷 (Οδήγηση) → ☐
(Single Shooting)**

Πλήκτρο ☺ / 📷

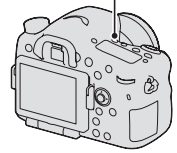

Σημείωση

- Όταν η λειτουργία έκθεσης είναι [Δράση στα Σπορ] στην Επιλογή Σκηνικού, δεν μπορείτε να τραβήξετε μια μεμονωμένη φωτογραφία.

Συνεχής λήψη

Η φωτογραφική μηχανή καταγράφει εικόνες συνεχόμενα.

**1 Πλήκτρο ☺ / 📷 (Οδήγηση) →
📷 (Cont. Shooting) → Επιλογή
της επιθυμητής ταχύτητας**

Πλήκτρο ☺ / 📷

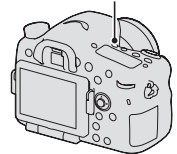

2 Ρυθμίστε την εστίαση και τραβήξτε τη φωτογραφία.

- Αν πιέσετε και κρατήσετε το κλείστρο, η εγγραφή συνεχίζεται.

Τεχνική λήψης

- Για συνεχόμενη λήψη με μεγαλύτερη ταχύτητα, ρυθμίστε τη λειτουργία έκθεσης σε Continuous Advance Priority AE (σελίδα 46, 101).

Σημειώσεις

- Όταν είναι επιλεγμένο το , εμφανίζεται η εικόνα που καταγράφεται μεταξύ των καρτέ.
- Δεν μπορείτε να πραγματοποιήσετε συνεχόμενη λήψη φωτογραφιών σε μια λειτουργία Επιλογής Σκηνικού διαφορετική από τη [Δράση στα Σπορ].

Χρονοδιακόπτης

Ο χρονοδιακόπτης 10 δευτερολέπτων είναι βολικός όταν ο φωτογράφος θέλει να εμφανίζεται στη φωτογραφία και ο χρονοδιακόπτης 2 δευτερολέπτων είναι βολικός για τον περιορισμό του κουνήματος της φωτογραφικής μηχανής.

1 Πλήκτρο / (Οδήγηση) → (Χρονοδιακόπτης) → Επιλογή της επιθυμητής ρύθμισης

- Ο αριθμός μετά από το  είναι ο αριθμός των δευτερολέπτων που είναι επιλεγμένος.

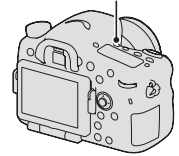

Πλήκτρο  / 



2 Ρυθμίστε την εστίαση και τραβήξτε τη φωτογραφία.

- Όταν ενεργοποιείται ο χρονοδιακόπτης, αυτό υποδεικνύεται με ηχητικά σήματα και τη λυχνία χρονοδιακόπτη. Η λυχνία χρονοδιακόπτη αναβοσβήνει γρήγορα και τα ηχητικά σήματα ακούγονται σε κοντινά διαστήματα ακριβώς πριν τη λήψη.

Για να ακυρώσετε το χρονοδιακόπτη

Πιέστε το πλήκτρο  /  (Οδήγηση).

Bracket: Cont. / Single Bracket



Βασική έκθεση





Κατεύθυνση -



Κατεύθυνση +

Η λήψη Bracket σας επιτρέπει να πραγματοποιήσετε λήψη πολλαπλών φωτογραφιών, κάθε μια με διαφορετικό βαθμό έκθεσης. Καθορίστε την τιμή της απόκλισης (βήματα) από τη βασική έκθεση και η φωτογραφική μηχανή θα πραγματοποιήσει λήψη 3 ή 5 εικόνων μεταβάλλοντας αυτόματα την έκθεση.

- 1 Πλήκτρο  /  (Οδήγηση) →**
BRK C (Bracket: Cont.) ή
BRK S (Single Bracket) →
Επιλέξτε το επιθυμητό βήμα
Bracket και τον αριθμό των εικόνων

Πλήκτρο  / 

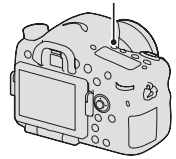

2 Ρυθμίστε την εστίαση και τραβήξτε τη φωτογραφία.

Η βασική έκθεση ρυθμίζεται για την πρώτη φωτογραφία.

- Πιέστε και κρατήστε το κλείστρο μέχρι να σταματήσει η εγγραφή όταν είναι επιλεγμένο το [Bracket: Cont.].
- Πιέστε το κλείστρο για κάθε λήψη όταν είναι επιλεγμένο το [Single Bracket].

Σημειώσεις

- Όταν ο επιλογέας θέσης λειτουργίας είναι στη θέση M, η έκθεση μεταβάλλεται αλλάζοντας την ταχύτητα κλείστρου.
- Όταν προσαρμόζετε την έκθεση, η έκθεση μεταβάλλεται με βάση την αντισταθμισμένη τιμή.
- Το Bracket δεν μπορεί να χρησιμοποιηθεί όταν η λειτουργία έκθεσης είναι ρυθμισμένη στη θέση AUTO, AUTO+, Continuous Advance Priority AE, Sweep Panorama, 3D Sweep Panorama, ή Επιλογή Σκηνοκ.
- Όταν χρησιμοποιείται το φλας, χρησιμοποιείται η λήψη bracket με φλας για μεταβολή της έντασης του φλας. Για να πραγματοποιήσετε λήψη, πιέστε το κλείστρο για κάθε φωτογραφία, ακόμα και όταν είναι επιλεγμένο το [Bracket: Cont.].

Κλίμακα EV στη λήψη Bracket

	Bracket φωτός περιβάλλοντος* 0.3 βήματα, 3 λήψεις Αντιστάθμιση έκθεσης 0	Bracket φλας 0.7 βήματα, 3 λήψεις Αντιστάθμιση φλας -1.0
Σκόπευτρο		
Οθόνη LCD (Όταν το [Πλήκτρο DISP (Οθόνη)] είναι ρυθμισμένο σε [Για το εικονοσκόπιο])	 Φαίνεται στην πάνω σειρά.	 Φαίνεται στην κάτω σειρά.

- * Φως περιβάλλοντος: Οποιοδήποτε άλλο φως εκτός από το φως του φλας που φωτίζει τη σκηνή για μεγάλο χρονικό διάστημα, όπως φυσικό φως, ένας λαμπτήρας πυράκτωσης, ή ένας λαμπτήρας φθορισμού.
- Στη λήψη Bracket, ο ίδιος αριθμός δεικτών με τον αριθμό των εικόνων που μπορούν να εγγραφούν εμφανίζεται στην κλίμακα EV.
 - Όταν αρχίσει η λήψη Bracket, οι δείκτες που υποδεικνύουν φωτογραφίες που έχουν ήδη εγγραφεί αρχίζουν να εξαφανίζονται ένας προς έναν.

Bracket Ισορροπίας Λευκού (WB)

Λαμβάνονται τρεις φωτογραφίες με μεταβολή της ισορροπίας του λευκού με βάση την επιλεγμένη ισορροπία του λευκού και τη θερμοκρασία χρώματος / φίλτρο χρώματος.

1 Πλήκτρο / (Οδήγηση) →

BRK WB (WB Bracket) → Επιλογή της επιθυμητής ρύθμισης

- Όταν επιλεγεί το Lo, η μεταβολή είναι 10 MK⁻¹ και όταν επιλεγεί το Hi, η μεταβολή είναι 20 MK⁻¹.

Πλήκτρο /

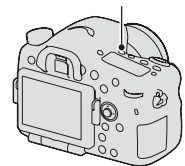

2 Ρυθμίστε την εστίαση και τραβήξτε τη φωτογραφία.

* MK⁻¹: μονάδα μέτρησης που υποδεικνύει την ποιότητα της μετατροπής χρώματος στα φίλτρα θερμοκρασίας χρώματος (Ίδια τιμή με τη συμβατική μονάδα, "Mired").

Bracket DRO

Καταγράφονται 3 εικόνες με μεταβολή της τιμής του Bracket DRO.

1 Πλήκτρο / (Οδήγηση) → **BRK DRO (Bracket DRO)**

- Όταν επιλεγεί το Lo, η εικόνα καταγράφεται με DRO Lv1, Lv2, και Lv3 και όταν επιλεγεί το Hi, η εικόνα καταγράφεται με DRO Lv1, Lv3 και Lv5.

Πλήκτρο  / 

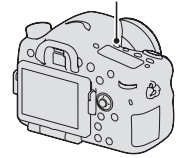

2 Ρυθμίστε την εστίαση και τραβήξτε τη φωτογραφία.

Remote Cdr.

Μπορείτε να πραγματοποιήσετε λήψη χρησιμοποιώντας τα πλήκτρα SHUTTER και 2 SEC (το κλείστρο απελευθερώνεται μετά από 2 δευτερόλεπτα) στο Ασύρματο Τηλεχειριστήριο RMT-DSLR1 (πωλείται χωριστά). Ανατρέξτε επίσης και στις οδηγίες χρήσης που παρέχονται με το Ασύρματο Τηλεχειριστήριο.

1 Πλήκτρο / (Οδήγηση) → **(Remote Cdr.)**

Πλήκτρο  / 

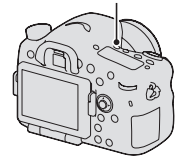

2 Εστιάστε στο θέμα, στρέψτε τον πομπό του Ασύρματου Τηλεχειριστηρίου προς τον αισθητήρα τηλεχειρισμού και τραβήξτε τη φωτογραφία.

Σημείωση

- Το Ασύρματο Τηλεχειριστήριο RMT-DSLR1 (πωλείται χωριστά) δεν μπορεί να χρησιμοποιηθεί για εγγραφή ταινιών.

Αναπαραγωγή (Προηγμένες Λειτουργίες)

Οθόνη που εμφανίζεται κατά τη λειτουργία αναπαραγωγής

Αλλαγή της οθόνης κατά τη διάρκεια της αναπαραγωγής

Κάθε φορά που πιέζετε το πλήκτρο DISP, η οθόνη αλλάζει ως εξής.

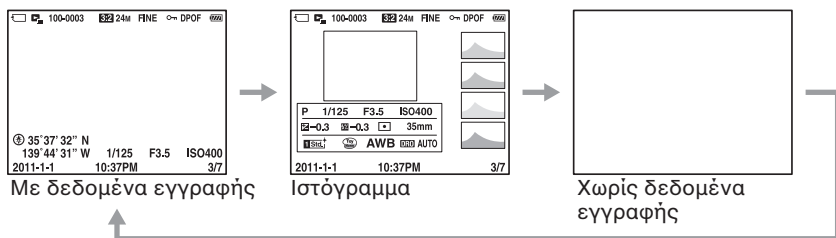

Λίστα εικονιδίων στην οθόνη ιστογράμματος

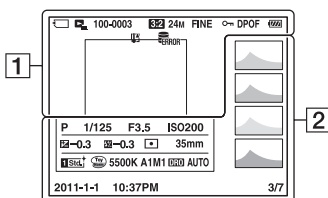

1

Οθόνη	Ένδειξη
	Κάρτα μνήμης (27, 222)
	Λειτουργία Προβολής (161)
100-0003	Αριθμός φακέλου - αρχείου (193)
3:2 16:9	Αναλογία διαστάσεων φωτογραφιών (172)
3D	3D Sweep Panorama (45, 99)

Οθόνη	Ένδειξη
24M 12M 6.0M 20M 10M 5.1M 16:9	Μέγεθος εικόνας των φωτογραφιών (53)
RAW RAW+J X.FINE FINE STD	Ποιότητα εικόνας των φωτογραφιών (172)
	Προστασία (164)
DPOF	Ρύθμιση DPOF (198)

Αναπαραγωγή (Προηγμένες λειτουργίες)

Οθόνη που εμφανίζεται κατά τη λειτουργία αναπαραγωγής

Οθόνη	Ένδειξη
	Προειδοποίηση εναπομένουσας μπαταρίας (28)
	Εναπομένουσα μπαταρία (28)
	Αρχείο βάσης δεδομένων γεμάτο (213)/Σφάλμα αρχείου βάσης δεδομένων (213)
	Προειδοποίηση υπερθέρμανσης (16)

2

Οθόνη	Ένδειξη
	Ιστογράμμα* (88)
	Λειτουργία έκθεσης (42)
	Ταχύτητα κλείστρου (105)
	Διάφραγμα (103)
	Ευαισθησία ISO (139)
	Αντιστάθμιση έκθεσης (49)
	Αντιστάθμιση φλας (132)
	Λειτουργία φωτομέτρησης (132)
	Εστιακή απόσταση
	Δημιουργικό Στυλ (145)
	Εφέ Εικόνας (144)

Οθόνη	Ένδειξη
	Ισορροπία λευκού (Αυτόματη, Προεπιλογή, Θερμοκρασία χρώματος, Φίλτρο χρώματος, Προσωπική) (148)
	D-Range Optimizer (141) / Auto HDR/Προειδοποίηση εικόνας Auto HDR (142)
	Ημερομηνία εγγραφής
	Αριθμός αρχείου/συνολικός αριθμός εικόνων

* Όταν η εικόνα έχει ένα τμήμα υψηλής φωτεινότητας ή χαμηλής φωτεινότητας, αυτό το τμήμα αναβοσβήνει στην οθόνη ιστογράμματος (Προειδοποίηση ορίου φωτεινότητας).

Χρήση των λειτουργιών αναπαραγωγής

Περιστροφή μιας εικόνας

1 Εμφανίστε την εικόνα που θέλετε να περιστρέψετε και πιέστε το πλήκτρο .

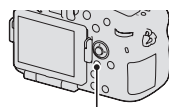

Πλήκτρο .

2 Πιέστε το κέντρο του πολλαπλού επιλογέα.

Η εικόνα περιστρέφεται αριστερόστροφα. Αν θέλετε και άλλη περιστροφή, επαναλάβετε το βήμα 2.

- Από τη στιγμή που θα περιστρέψετε μια εικόνα, αυτή θα προβάλλεται με το νέο προσανατολισμό, ακόμα και αν θέσετε τη φωτογραφική μηχανή εκτός λειτουργίας.

Για να επιστρέψετε στην κανονική οθόνη αναπαραγωγής

Πιέστε ξανά το πλήκτρο .

Σημειώσεις

- Δεν μπορείτε να περιστρέψετε ταινίες.
- Όταν αντιγράφετε εικόνες που έχουν περιστραφεί σε έναν υπολογιστή, το “PMB” που περιέχεται στο CD-ROM (παρέχεται) μπορεί να εμφανίσει σωστά τις εικόνες που έχουν περιστραφεί. Ωστόσο, οι εικόνες ενδέχεται να μην περιστρέφονται, ανάλογα με το λογισμικό που χρησιμοποιείτε.

Λειτουργία Προβολής

Επιλέγει τη μέθοδο προβολής των εικόνων.

Πλήκτρο MENU →  1 → [Λειτουργία Προβολής] → Επιλογή της επιθυμητής ρύθμισης

Προβολή Φακέλων (Φωτογραφίες)	Εμφανίζει τις φωτογραφίες ανά φάκελο.
Προβολή Φακέλων (MP4)	Εμφανίζει τις ταινίες (MP4) ανά φάκελο.
Προβολή AVCHD	Εμφανίζει μόνο ταινίες AVCHD View.

Παρουσίαση

Πλήκτρο MENU →  **1** → **[Παρουσίαση] (Slide Show)** → **[Enter]**

Αναπαράγει τις καταγραμμένες εικόνες με τη σειρά (Slide Show). Η παρουσίαση σταματάει αυτόματα μόλις προβληθούν όλες οι εικόνες.

- Μπορείτε να δείτε την προηγούμενη/επόμενη εικόνα με τα ◀/▶ του πολλαπλού επιλογέα.
- Δεν μπορείτε να κάνετε παύση της παρουσίασης.

Για να σταματήσετε στη μέση μια παρουσίαση

Πιέστε το κέντρο του πολλαπλού επιλογέα.

Για να επιλέξετε το ενδιάμεσο διάστημα μεταξύ των εικόνων στην παρουσίαση

Πλήκτρο MENU →  **1** → **[Παρουσίαση]** → **[Ενδιάμεσο διάστημα] (Interval)** → **Επιλογή του επιθυμητού αριθμού δευτερολέπτων**

Για επανειλημμένη αναπαραγωγή

Πλήκτρο MENU →  **1** → **[Παρουσίαση]** → **[Επανάληψη]** → **[On]**

Για να αναπαράγετε εικόνες 3D

Αν συνδέσετε τη φωτογραφική μηχανή σε μια TV συμβατή με 3D χρησιμοποιώντας ένα καλώδιο HDMI (πωλείται χωριστά), μπορείτε να αναπαράγετε εικόνες 3D που έχουν εγγραφεί με τη λειτουργία 3D Sweep Panorama. Για λεπτομέρειες σχετικά με τη λήψη 3D, δείτε στη σελίδα 221. Επίσης ανατρέξτε στις οδηγίες χρήσης που παρέχονται με την TV.

Πλήκτρο MENU →  **1** → **[Παρουσίαση]** → **[Τύπος Εικόνας]** → **[Εμφάνιση Μόνο 3D]**

Οθόνη Αναπαραγωγής

Μπορείτε να ρυθμίσετε τον προσανατολισμό των εικόνων που έχουν εγγραφεί με προσανατολισμό πορτρέτου.

Πλήκτρο MENU →  **2** → **[Οθόνη Αναπαραγωγής]** → **Επιλογή της επιθυμητής ρύθμισης**

Σημείωση

- Όταν αναπαράγετε εικόνες σε μια TV ή έναν υπολογιστή, η εικόνα θα εμφανίζεται με προσανατολισμό πορτρέτου, ακόμα και αν έχει επιλεγεί η [Χειροκίνητη Περιστροφή] (Manual Rotate).

Κύλιση πανοραμικών εικόνων

Επιλέξτε μια πανοραμική εικόνα και στη συνέχεια πιέστε το κέντρο του πολλαπλού επιλογέα.

- Πιέζοντάς το ξανά γίνεται παύση της αναπαραγωγής. Μπορείτε να κυλίσετε την πανοραμική εικόνα πιέζοντας τα ▲/▼/◀/▶ κατά τη διάρκεια της παύσης.

Σημείωση

- Η αναπαραγωγή με κύλιση δεν είναι διαθέσιμη για εικόνες που έχουν εγγραφεί με το [3D Pan.: Image Size] ρυθμισμένο στη θέση [16:9].

Προστασία εικόνων (Protect)

Μπορείτε να προστατεύσετε εικόνες από διαγραφή κατά λάθος.

1 Πλήκτρο MENU →  1 → [Προστασία] → [Πολλαπλές Εικόνες] (Multiple Img.)

2 Επιλέξτε την εικόνα που θέλετε να προστατεύσετε με τα ◀/▶ του πολλαπλού επιλογέα και στη συνέχεια πιέστε το κέντρο του πολλαπλού επιλογέα.

Στην επιλεγμένη εικόνα εμφανίζεται μια ένδειξη ✓.

- Για να ακυρώσετε μια επιλογή, πιέστε ξανά το κέντρο.



3 Για να προστατεύσετε και άλλες εικόνες, επαναλάβετε το βήμα 2.

- Μπορείτε να επιλέξετε όλες τις εικόνες σε ένα φάκελο επιλέγοντας τη μπάρα στα αριστερά της οθόνης ευρετηρίου εικόνων.

4 Πιέστε το πλήκτρο MENU.

5 Επιλέξτε το [Enter] με το ▲ και στη συνέχεια πιέστε το κέντρο του πολλαπλού επιλογέα.

Για να ακυρώσετε την προστασία όλων των εικόνων ή ταινιών

Μπορείτε να ακυρώσετε την προστασία όλων των εικόνων ή ταινιών στην επιλεγμένη λειτουργία προβολής.

Πλήκτρο MENU →  1 → [Προστασία] → [Ακύρωση Όλων των Εικόνων] (Cancel All Images), [Ακύρωση Όλων των Ταινιών (MP4)] (Cancel All Movies (MP4)) ή [Ακύρωση Όλων των αρχείων AVCHD View] (Cancel All AVCHD view files)

Διαγραφή εικόνων (Delete)

Μπορείτε να διαγράψετε μόνο τις περιττές εικόνες, ή να διαγράψετε όλες τις εικόνες.

Από τη στιγμή που θα διαγράψετε μια εικόνα, δεν μπορείτε να την επαναφέρετε. Ελέγξτε πρώτα αν θέλετε να διαγράψετε την εικόνα ή όχι.

Σημείωση

- Οι προστατευμένες εικόνες δεν μπορούν να διαγραφούν.

Για να εμφανίσετε τον επιθυμητό φάκελο

Επιλέξτε τη μπάρα στα αριστερά της οθόνης ευρετηρίου εικόνων με τον πολλαπλό επιλογή και στη συνέχεια επιλέξτε τον επιθυμητό φάκελο με τα ▲/▼.

Διαγραφή (Πολλαπλές Εικόνες)

1 Πλήκτρο MENU →  1 → [Διαγραφή] (Delete) → [Πολλαπλές Εικόνες] (Multiple Img.)

2 Επιλέξτε τις εικόνες που θέλετε να διαγράψετε με τον πολλαπλό επιλογή και στη συνέχεια πιέστε το κέντρο του πολλαπλού επιλογέα.

Στην επιλεγμένη εικόνα εμφανίζεται μια ένδειξη ✓.

- Για να ακυρώσετε μια επιλογή, πιέστε ξανά το κέντρο.



Συνολικός αριθμός

3 Για να διαγράψετε και άλλες εικόνες, επαναλάβετε το βήμα 2.

4 Πιέστε το πλήκτρο MENU.

5 Επιλέξτε το [Διαγραφή] (Delete) με το ▲ και στη συνέχεια πιέστε το κέντρο του πολλαπλού επιλογέα.

Διαγραφή όλων των εικόνων ή ταινιών στην ίδια λειτουργία προβολής

Μπορείτε να διαγράψετε όλες τις φωτογραφίες ή ταινίες της τρέχουσας λειτουργίας προβολής.

1 Πλήκτρο MENU →  1 → [Διαγραφή] (Delete) → [Όλες στο Φάκελο] (All in Folder) ή [Όλα τα αρχεία AVCHD View] (All AVCHD view files)

2 Επιλέξτε το [Διαγραφή] (Delete) με το ▲ του πολλαπλού επιλογέα και στη συνέχεια πιέστε το κέντρο του πολλαπλού επιλογέα.

Σχετικά με την αναπαραγωγή σε μια TV

Συνδέστε τη φωτογραφική μηχανή σε μια TV χρησιμοποιώντας ένα καλώδιο HDMI (πωλείται χωριστά) και αρχίστε την αναπαραγωγή εικόνων (σελίδα 57).

Σημειώσεις

- Χρησιμοποιείστε ένα καλώδιο HDMI με το λογότυπο HDMI.
- Χρησιμοποιείστε έναν ακροδέκτη μίνι HDMI στη μια πλευρά (για τη φωτογραφική μηχανή) και έναν ακροδέκτη κατάλληλο για την TV σας στην άλλη πλευρά.
- Όταν οι εικόνες δεν εμφανίζονται σωστά, ρυθμίστε το [Ανάλυση HDMI] (HDMI Resolution) στο Μενού Ρυθμίσεων  σε [1080p] ή [1080i], ανάλογα με την TV σας.
- Μερικές συσκευές ενδέχεται να μη λειτουργήσουν σωστά.
- Μη συνδέσετε τον ακροδέκτη εξόδου της συσκευής με το τερματικό HDMI της φωτογραφικής μηχανής. Μπορεί να προκληθεί βλάβη.

Σχετικά με το “PhotoTV HD”

Αυτή η φωτογραφική μηχανή είναι συμβατή με το πρότυπο “PhotoTV HD”. Συνδέοντας συσκευές Sony συμβατές με το PhotoTV HD με ένα καλώδιο HDMI, μπορείτε να απολαύσετε έναν ολόκληρο νέο κόσμο φωτογραφιών με εκπληκτική ποιότητα Full HD.

Το “PhotoTV HD” σας προσφέρει εκπληκτικής λεπτομέρειας φωτογραφική έκφραση της υφής και των χρωμάτων.

Προβολή 3D

Αν συνδέσετε τη φωτογραφική μηχανή σε μια TV συμβατή με 3D χρησιμοποιώντας ένα καλώδιο HDMI (πωλείται χωριστά), μπορείτε να αναπαράγετε εικόνες 3D που έχουν εγγραφεί με τη λειτουργία 3D Sweep Panorama αυτόματα. Για λεπτομέρειες σχετικά με τη λήψη 3D, δείτε στη σελίδα 221. Ανατρέξτε επίσης στις οδηγίες χρήσης που παρέχονται με την TV.

Πλήκτρο MENU →  1 → [Προβολή 3D] (3D Viewing)

Χρήση του “BRAVIA” Sync

Συνδέοντας τη φωτογραφική μηχανή σε μια TV που υποστηρίζει το “BRAVIA” Sync με ένα καλώδιο HDMI, μπορείτε να χειρίζεστε τη φωτογραφική μηχανή με το τηλεχειριστήριο της TV.

Αναπαραγωγή (Προηγμένες λειτουργίες)

Σχετικά με την αναπαραγωγή σε μια TV

1 Συνδέστε μια TV που υποστηρίζει το “BRAVIA” Sync στη φωτογραφική μηχανή (σελίδα 57).

Η είσοδος αλλάζει αυτόματα και στην οθόνη της TV εμφανίζεται η εικόνα που έχει ληφθεί με τη φωτογραφική μηχανή.

2 Πιέστε το πλήκτρο SYNC MENU στο Τηλεχειριστήριο της TV.

3 Εκτελέστε τους χειρισμούς με τα πλήκτρα στο Τηλεχειριστήριο της TV.

Στοιχεία του Μενού Sync

Παρουσίαση	Αναπαράγει τις εικόνες αυτόματα (σελίδα 162).
Προβολή μιας εικόνας	Επιστρέφει στην οθόνη προβολής μιας εικόνας.
Ευρετήριο Εικόνων	Αλλάζει στην οθόνη ευρετηρίου εικόνων.
Προβολή 3D	Αναπαράγει εικόνες 3D όταν συνδεθεί σε μια TV συμβατή με 3D.
Λειτουργία Προβολής	Επιλέγει τη λειτουργία προβολής.
Διαγραφή	Διαγράφει εικόνες.

Σημειώσεις

- Οι διαθέσιμοι χειρισμοί περιορίζονται όταν η φωτογραφική μηχανή είναι συνδεδεμένη σε μια TV με ένα καλώδιο HDMI.
- Μόνο οι τηλεοράσεις που υποστηρίζουν το “BRAVIA” Sync μπορούν να παρέχουν αυτές τις λειτουργίες. Οι χειρισμοί του Μενού SYNC διαφέρουν, ανάλογα με τη συνδεδεμένη TV. Για λεπτομέρειες, ανατρέξτε στις οδηγίες χρήσης που παρέχονται με την TV.
- Αν η φωτογραφική μηχανή πραγματοποιεί λανθασμένους χειρισμούς σε ανταπόκριση με το Τηλεχειριστήριο της TV όταν είναι συνδεδεμένη σε μια TV άλλου κατασκευαστή με μια σύνδεση HDMI, ρυθμίστε το [CTRL FOR HDMI] στο Μενού Ρυθμίσεων  στη θέση [Off].

Ρύθμιση της φωτογραφικής μηχανής (Προηγμένες λειτουργίες)





Ρύθμιση GPS (μόνο SLT-A77V)

Αν η φωτογραφική μηχανή έχει λάβει πληροφορίες τοποθεσίας χρησιμοποιώντας την ενσωματωμένη λειτουργία GPS, οι πληροφορίες αυτές καταγράφονται στις εικόνες ή στις ταινίες.

Χρησιμοποιώντας το παρεχόμενο λογισμικό “PMB”, μπορείτε να εισάγετε εικόνες που έχουν εγγραφεί με πληροφορίες τοποθεσίας σε έναν υπολογιστή και να απολαύσετε την προβολή τους μαζί με ένα χάρτη που θα δείχνει την τοποθεσία λήψης. Για λεπτομέρειες δείτε τη “Βοήθεια PMB”.

Πλήκτρο MENU → 1 → [Ρυθμίσεις GPS] → [GPS On/Off] → [On]

Η ένδειξη αλλάζει ανάλογα με την ισχύ του λαμβανόμενου σήματος GPS.

Ενδείξεις GPS	Κατάσταση λήψης GPS
Καμία ένδειξη	Το [GPS On/Off] είναι ρυθμισμένο στη θέση [Off].
	Η φωτογραφική μηχανή σας δεν μπορεί να καταγράψει πληροφορίες τοποθεσίας. Χρησιμοποιήστε τη φωτογραφική μηχανή σας σε ανοιχτό χώρο.
	Υπολογισμός των πληροφοριών τοποθεσίας. Περιμένετε μέχρι να μπορούν να εγγραφούν πληροφορίες τοποθεσίας.
	Οι τρέχουσες πληροφορίες τοποθεσίας μπορούν να εγγραφούν.
	Υπάρχει κάποιο πρόβλημα με τη λειτουργία GPS. Θέστε τη φωτογραφική μηχανή εκτός λειτουργίας και στη συνέχεια θέστε τη ξανά σε λειτουργία.

Για να λάβετε ένα σήμα GPS

- Ο σωστός τριγωνισμός δεν είναι δυνατός σε εσωτερικούς χώρους ή κοντά σε ψηλά κτήρια. Χρησιμοποιήστε τη φωτογραφική μηχανή σας σε ανοιχτό χώρο και θέστε ξανά σε λειτουργία.
- Μπορεί να χρειαστούν από μερικές δεκάδες δευτερόλεπτα έως μερικά λεπτά για να ληφθούν πληροφορίες θέσης. Μπορείτε να μικρύνετε το χρόνο εύρεσης της θέσης χρησιμοποιώντας δεδομένα υποβοήθησης GPS.

Σημειώσεις

- Αμέσως μετά την ενεργοποίηση της φωτογραφικής μηχανής, μπορεί να χρειαστούν από μερικές δεκάδες δευτερόλεπτα έως μερικά λεπτά για να ληφθούν πληροφορίες θέσης. Αν οι πληροφορίες δεν μπορούν να ληφθούν, οι πληροφορίες δεν καταγράφονται. Για να καταγράψετε σωστές πληροφορίες, περιμένετε μέχρι η φωτογραφική μηχανή να λάβει ραδιοσήματα από τους δορυφόρους GPS.
- Κατά τη διάρκεια της απογείωσης και της προσγείωσης ενός αεροπλάνου, θέστε τη φωτογραφική μηχανή εκτός λειτουργίας, σύμφωνα με τις οδηγίες που ανακοινώνονται.
- Χρησιμοποιήστε το GPS σύμφωνα με τους κανονισμούς της περιοχής ή της περίπτωσης.
- Για λεπτομέρειες πληροφορίες σχετικά με τη λειτουργία GPS, δείτε στη σελίδα 219.

Δεδομένα υποβοήθησης GPS

Ο χρόνος που χρειάζεται το GPS για να λάβει πληροφορίες τοποθεσίας μπορεί να μειωθεί αν λάβει δεδομένα υποβοήθησης GPS.

Αν η φωτογραφική μηχανή συνδεθεί στον υπολογιστή που έχει εγκατασταθεί το παρεχόμενο λογισμικό “PMB”, τα δεδομένα υποβοήθησης GPS μπορούν να ενημερωθούν αυτόματα.

Για να ελέγξετε την κατάσταση των δεδομένων υποβοήθησης GPS

Πλήκτρο MENU →  1 → [Ρυθμίσεις GPS] → [Χρήση Δεδομένων Υποβοήθησης GPS]

Σημειώσεις

- Ο υπολογιστής θα πρέπει να είναι συνδεδεμένος στο διαδίκτυο κατά την ενημέρωση των δεδομένων.
- Αν η ισχύς των δεδομένων υποβοήθησης έχει λήξει, ο χρόνος μέχρι να μπορείτε να καταγράψετε πληροφορίες θέσης δεν μπορεί να μειωθεί. Συστήνεται να ενημερώνετε τα δεδομένα υποβοήθησης τακτικά. Η ημερομηνία λήξης των δεδομένων υποβοήθησης είναι περίπου 30 ημέρες.
- Αν δεν έχει ρυθμιστεί η ημερομηνία και η ώρα, ή αν η ρυθμισμένη ώρα περιέχει μεγάλο σφάλμα, ο χρόνος λήψης των πληροφοριών τοποθεσίας GPS δεν μπορεί να μειωθεί.
- Η υπηρεσία δεδομένων υποβοήθησης ενδέχεται να μη λειτουργεί για διάφορους λόγους.

Για να ενημερώσετε τα δεδομένα υποβοήθησης GPS εισάγοντας μια κάρτα μνήμης στον υπολογιστή

Ξεκινήστε το [GPS Support Tool] (Εργαλείο Υποστήριξης GPS) από το  (PMB Launcher), επιλέξτε τον οδηγό κάρτας μνήμης του υπολογιστή σας και στη συνέχεια ενημερώστε τα δεδομένα υποβοήθησης GPS. Τοποθετήστε την ενημερωμένη κάρτα μνήμης στη φωτογραφική μηχανή.

Αυτόματη Διόρθωση Ώρας GPS

Η φωτογραφική μηχανή σας διατηρεί τη σωστή ώρα χρησιμοποιώντας το GPS για να λάβει πληροφορίες ώρας κατά τη διάρκεια της εκκίνησης. Η ώρα διορθώνεται όταν απενεργοποιηθεί η φωτογραφική μηχανή.

Πλήκτρο MENU →  1 → [Ρυθμίσεις GPS] → [Αυτόματη Διόρθωση Ώρας GPS] (GPS Auto Time Cor.) → [On]

Σημειώσεις

- Η [Αυτόματη Διόρθωση Ώρας GPS] δεν λειτουργεί όταν το [GPS On/Off] είναι στη θέση [Off].
- Θα πρέπει να εκτελέσετε το [Ρύθμιση Ημερομηνίας/Ώρας] στη φωτογραφική μηχανή πριν χρησιμοποιήσετε τη λειτουργία.

- Ενδέχεται να υπάρξουν διαφορές μερικών δευτερολέπτων.
- Ανάλογα με την περιοχή, η λειτουργία μπορεί να μην εκτελεστεί σωστά.

Ρύθμιση της φωτογραφικής μηχανής (Προηγμένες λειτουργίες)

Ρύθμιση αναλογίας διαστάσεων και ποιότητας εικόνας

Αναλογία διαστάσεων

Πλήκτρο MENU →  1 → [Αναλογία διαστάσεων] (Aspect Ratio) → Επιλογή της επιθυμητής αναλογίας

3:2	Κανονική αναλογία διαστάσεων.
16:9	Αναλογία διαστάσεων HDTV.

Σημείωση

- Το στοιχείο αυτό δεν μπορεί να ρυθμιστεί όταν η λειτουργία έκθεσης είναι ρυθμισμένη σε Sweep Panorama ή 3D Sweep Panorama.

Ποιότητα

Πλήκτρο MENU →  1 → [Ποιότητα] (Quality) → Επιλογή της επιθυμητής ρύθμισης

RAW (RAW)	Μορφή αρχείου: RAW (Εγγραφή με το φoρμά συμπίεσης RAW) Αυτό το φoρμά δεν επιτυγχάνεται με ψηφιακή επεξεργασία. Χρησιμοποιείτε αυτό το φoρμά για να επεξεργαστείτε τις εικόνες σε έναν υπολογιστή για επαγγελματικούς σκοπούς. <ul style="list-style-type: none">• Το μέγεθος εικόνας είναι καθορισμένο στο μέγιστο. Το μέγεθος εικόνας δεν εμφανίζεται στην οθόνη.
RAW+J (RAW&JPEG)	Μορφή αρχείου: RAW (Εγγραφή με το φoρμά συμπίεσης RAW) + JPEG Δημιουργούνται ταυτόχρονα μια εικόνα RAW και μια εικόνα JPEG. Αυτό είναι κατάλληλο για την περίπτωση που χρειάζεστε δύο αρχεία εικόνας, ένα αρχείο JPEG για προβολή και ένα αρχείο RAW για επεξεργασία. <ul style="list-style-type: none">• Η ποιότητα εικόνας είναι καθορισμένη σε [Υψηλή] και το μέγεθος εικόνας σε [L].
X.FINE (Πολύ υψηλή ανάλυση)	Μορφή αρχείου: JPEG Η εικόνα συμπιέζεται κατά την εγγραφή με το μορφότυπο JPEG. Ο λόγος συμπίεσης είναι υψηλότερος και το μέγεθος αρχείου μικρότερο με την παρακάτω σειρά: [Extra fine], [Fine] και [Standard].
FINE (Υψηλή ανάλυση)	
STD (Κανονική ανάλυση)	

Σημειώσεις

- Το στοιχείο αυτό δεν μπορεί να ρυθμιστεί όταν η λειτουργία έκθεσης είναι ρυθμισμένη σε Sweep Panorama ή 3D Sweep Panorama.

Σχετικά με τα αρχεία RAW

Χρειάζεστε το λογισμικό “Image Data Converter” που περιέχεται στο CD-ROM (παρέχεται) για να ανοίξετε ένα αρχείο RAW που έχει εγγραφεί με αυτή τη φωτογραφική μηχανή. Με αυτό το λογισμικό, μπορείτε να ανοίξετε ένα αρχείο RAW και να το μετατρέψετε σε έναν κοινό τύπο αρχείου, όπως JPEG ή TIFF, καθώς και να ρυθμίσετε την ισορροπία του λευκού, τον κορεσμό των χρωμάτων, την αντίθεση, κλπ.

- Το αρχείο RAW δεν μπορεί να εκτυπωθεί χρησιμοποιώντας έναν εκτυπωτή συμβατό με το DPOF.
- Δεν μπορείτε να χρησιμοποιήσετε το [Auto HDR] ή το [Εφέ Εικόνας] με εικόνες σε μορφή RAW.

Ρύθμιση των άλλων λειτουργιών της φωτογραφικής μηχανής

Μείωση Θορύβου Έκθεσης Μεγάλης Διάρκειας (Long Exposure NR)

Όταν ρυθμίζετε την ταχύτητα κλείστρου σε ένα δευτερόλεπτο ή περισσότερο (Λήψη μεγάλης διάρκειας), ενεργοποιείται η μείωση θορύβου για το ίδιο χρονικό διάστημα με αυτό που ήταν ανοιχτό το κλείστρο.

Αυτό γίνεται να μειωθεί ο κόκκος που συνήθως δημιουργείται σε μια έκθεση μεγάλης διάρκειας. Όσο εκτελείται η μείωση θορύβου, εμφανίζεται ένα μήνυμα και δεν μπορείτε να τραβήξετε άλλη φωτογραφία. Επιλέξτε το [On] για να δώσετε προτεραιότητα στην ποιότητα εικόνας. Επιλέξτε το [Off] για να δώσετε προτεραιότητα στη δυνατότητα λήψης φωτογραφιών.

Πλήκτρο MENU → 2 → [Long Exposure NR] (Μείωση θορύβου έκθεσης μεγάλης διάρκειας) → Επιλογή της επιθυμητής ρύθμισης

Σημειώσεις

- Όταν η λειτουργία έκθεσης είναι ρυθμισμένη σε Sweep Panorama, 3D Sweep Panorama, Continuous Advance Priority AE, ή σε συνεχή λήψη, συνεχές bracketing, [Δράση στα Σπορ] ή [Λήψη με το Χέρι στο Ημίφως] στην Επιλογή Σκηνικού, ή όταν το ISO είναι ρυθμισμένο σε [Multi Frame Noise Reduct.], δεν πραγματοποιείται μείωση θορύβου, ακόμα και όταν είναι επιλεγμένο το [On].
- Όταν η λειτουργία έκθεσης είναι ρυθμισμένη σε AUTO, AUTO+ ή Επιλογή Σκηνικού, δεν μπορείτε να απενεργοποιήσετε τη μείωση θορύβου.

Μείωση Θορύβου Μεγάλου ISO (High ISO NR)

Η φωτογραφική μηχανή μειώνει το θόρυβο που γίνεται πιο αισθητός όταν η ευαισθησία της φωτογραφικής μηχανής είναι υψηλή. Μπορεί να εμφανιστεί ένα μήνυμα κατά τη διάρκεια της επεξεργασίας και δεν μπορείτε να πραγματοποιήσετε λήψη εικόνων κατά τη διάρκεια της επεξεργασίας. Κανονικά, επιλέξτε το [Normal]. Επιλέξτε το [High] για να μειώσετε το θόρυβο. Επιλέξτε το [Low] για να δώσετε προτεραιότητα στη δυνατότητα λήψης φωτογραφιών.

Πλήκτρο MENU → 2 → [High ISO NR] (Μείωση θορύβου μεγάλου ISO) → Επιλογή της επιθυμητής ρύθμισης

Σημείωση

- Όταν η λειτουργία έκθεσης είναι ρυθμισμένη σε AUTO, AUTO+, Sweep Panorama, 3D Sweep Panorama, ή Επιλογή Σκηνικού, δεν μπορείτε να ρυθμίσετε αυτή τη λειτουργία.
- Δεν πραγματοποιείται μείωση θορύβου στις εικόνες RAW.

Χρωματικός Χώρος

Ο τρόπος που αναπαράγονται τα χρώματα με συνδυασμούς αριθμών, ή το εύρος της αναπαραγωγής των χρωμάτων καλείται “χρωματικός χώρος”. Μπορείτε να αλλάξετε το χρωματικό χώρο, ανάλογα με το σκοπό σας.

Πλήκτρο MENU →  2 → [Χρωματικός Χώρος] (Color Space) → Επιλογή της επιθυμητής ρύθμισης

sRGB	Αυτός είναι ο τυπικός χρωματικός χώρος της ψηφιακής φωτογραφικής μηχανής. Χρησιμοποιείτε το sRGB για κανονικές λήψεις, όπως όταν σκοπεύετε να εκτυπώσετε τις εικόνες χωρίς καμία τροποποίηση.
Adobe RGB	Διαθέτει ένα μεγάλο εύρος αναπαραγωγής χρωμάτων. Όταν ένα μεγάλο μέρος του θέματος είναι έντονα πράσινο ή κόκκινο, το Adobe RGB είναι πιο αποτελεσματικό. • Το όνομα αρχείου της εικόνας αρχίζει με “_DSC”.

Σημειώσεις

- Το Adobe RGB προορίζεται για εφαρμογές ή εκτυπωτές που υποστηρίζουν διαχείριση χρωμάτων και επιλογές χρωματικού χώρου DCF 2.0. Η χρήση κάποιων εφαρμογών ή εκτυπωτών που δεν υποστηρίζουν τα παραπάνω ενδέχεται να έχει ως αποτέλεσμα εικόνες χωρίς πιστή αναπαραγωγή των χρωμάτων.
- Όταν προβάλλετε εικόνες που έχουν εγγραφεί με το Adobe RGB στη φωτογραφική μηχανή ή σε συσκευές που δεν είναι συμβατές με το Adobe RGB, οι εικόνες παρουσιάζουν χαμηλό κορεσμό χρωμάτων.

Απελευθέρωση κλειστρου χωρίς φακό

Μπορείτε να απελευθερώσετε το κλείστρο όταν δεν υπάρχει προσαρμοσμένος φακός. Επιλέξτε αυτή τη ρύθμιση αν θέλετε να προσαρμόσετε τη φωτογραφική μηχανή σε ένα αστρονομικό τηλεσκόπιο, κλπ.

Πλήκτρο MENU →  1 → [Release w/o Lens] → [Enable]

Σημείωση

- Δεν μπορεί να επιτευχθεί σωστή μέτρηση όταν χρησιμοποιείτε φακούς που δεν παρέχουν επαφή φακού, όπως ο φακός ενός αστρονομικού τηλεσκοπίου. Σε τέτοιες περιπτώσεις, ρυθμίστε την έκθεση χειροκίνητα ελέγχοντάς την στην εικόνα που καταγράφεται.

Ρύθμιση της φωτογραφικής μηχανής (Προηγμένες λειτουργίες)

Ρύθμιση των άλλων λειτουργιών της φωτογραφικής μηχανής

Γραμμές Πλέγματος

Οι γραμμές πλέγματος είναι βοηθητικές γραμμές που χρησιμοποιούνται στη σύνθεση της εικόνας. Μπορείτε να ενεργοποιήσετε ή να απενεργοποιήσετε τις γραμμές πλέγματος, ή να επιλέξετε τον τύπο των γραμμών πλέγματος. Εμφανίζεται επίσης και το διαθέσιμο εύρος για τη λήψη ταινιών.

Πλήκτρο MENU →  2 → [Γραμμές Πλέγματος] (Grid Line) → Επιλογή της επιθυμητής ρύθμισης

Αυτόματη Ανασκόπηση

Μπορείτε να ελέγξετε την καταγραμμένη εικόνα στην οθόνη αμέσως μετά τη λήψη. Μπορείτε να αλλάξετε το χρόνο εμφάνισης.

Πλήκτρο MENU →  2 → [Αυτόματη Ανασκόπηση] (Auto Review) → Επιλογή της επιθυμητής ρύθμισης

Σημείωση

- Στην αυτόματη ανασκόπηση, η εικόνα δεν εμφανίζεται σε κατακόρυφη θέση, ακόμα και αν το [Οθόνη Αναπαραγωγής] είναι ρυθμισμένο σε [Αυτόματη περιστροφή] (σελίδα 162).

Λειτουργία του πλήκτρου AEL

Η λειτουργία του πλήκτρου AEL μπορεί να επιλεγεί ανάμεσα στις παρακάτω δύο λειτουργίες (σελίδα 132):

- Κράτημα της κλειδωμένης τιμής της έκθεσης πιέζοντας το πλήκτρο AEL ενώ αυτό κρατιέται πατημένο ([AEL Hold]).
- Κράτημα της κλειδωμένης τιμής της έκθεσης πιέζοντας το πλήκτρο AEL μέχρι αυτό να πιεστεί ξανά ([AEL Toggle]).

Όταν είναι επιλεγμένο το [ AEL Hold] ή το [ AEL Toggle], η έκθεση κλειδώνεται στη λειτουργία σημειακής φωτομέτρησης.

Πλήκτρο MENU →  3 → [Λειτουργία του πλήκτρου AEL] → Επιλογή της επιθυμητής ρύθμισης

Σημειώσεις

- Όταν η τιμή της έκθεσης είναι κλειδωμένη, εμφανίζεται η ένδειξη  στην οθόνη LCD και στο σκόπευτρο. Προσέξτε να μη μηδενίσετε τη ρύθμιση.
- Όταν είναι επιλεγμένο το [AEL Toggle], φροντίστε να πιέσετε ξανά το πλήκτρο AEL για να απελευθερώσετε το κλειδί.

Για να αντιστοιχήσετε μια άλλη λειτουργία στο πλήκτρο AEL

Μπορείτε να αντιστοιχήσετε μια από τις παρακάτω λειτουργίες στο πλήκτρο AEL εκτός από τη λειτουργία AEL:

Αντιστάθμιση Έκθεσης/ Λειτουργία Οδήγησης/ Λειτουργία Φλας/ Περιοχή AF/ Ανίχνευση Προσώπων/ Κλείστρο Χαμόγελου/ ISO/ Λειτουργία Φωτομέτρησης/ Αντιστάθμιση Φλας/ Ισορροπία Λευκού/ DRO/ Auto HDR/ Δημιουργικό Στυλ/ Εφέ Εικόνας/ Μέγεθος Εικόνας/ Ποιότητα/ AF/MF Control Hold/AF/MF Control Toggle/ Παρακολούθηση Αντικειμένου/ Κλειδίωμα AF/ Προεπισκόπηση Διαφράγματος/ Προεπισκόπηση Αποτελέσματος Λήψης/ Έξυπνος Τηλεφακός/ Μεγεθυντής Εστίασης/ Μνήμη

Πλήκτρο ISO, πλήκτρο AF/MF

Μπορείτε επίσης να αντιστοιχήσετε μια άλλη λειτουργία στο πλήκτρο ISO ή το πλήκτρο AF/MF. Οι διαθέσιμες λειτουργίες είναι οι ίδιες με αυτές του [Λειτουργία του πλήκτρου AEL] (σελίδα 176).

Πλήκτρο MENU →  3 → [Πλήκτρο ISO] ή [Πλήκτρο AF/MF] → Επιλογή της επιθυμητής ρύθμισης

Πλήκτρο Προεπισκόπησης

Μπορείτε να ελέγξετε κατά προσέγγιση το θόλωμα του φόντου του θέματος πριν τη λήψη.

Πλήκτρο MENU →  3 → [Πλήκτρο Προεπισκόπησης] → Επιλογή της επιθυμητής ρύθμισης

Προεπισκόπηση Αποτελέσματος Λήψης	Το διάφραγμα γίνεται πιο στενό ώστε να ταιριάζει με το επιλεγμένο διάφραγμα και να μπορέσετε να ελέγξετε το θόλωμα. Φαίνεται επίσης και το αποτέλεσμα της ταχύτητας κλείστρου.
Προεπισκόπηση Διαφράγματος	Το διάφραγμα γίνεται πιο στενό ώστε να ταιριάζει με το επιλεγμένο διάφραγμα και να μπορέσετε να ελέγξετε το θόλωμα.

Ηλεκτρονικό Πρόσθιο Κλείστρο-Κουρτίνα

Η λειτουργία ηλεκτρονικού πρόσθιου φίλτρου-κουρτίνας μειώνει τη χρονική καθυστέρηση μεταξύ των ενεργοποιήσεων του κλείστρου.

Πλήκτρο MENU →  5 → [Πρόσθιο Κλείστρο Κουρτίνα] (Front Curtain Shutter) → Επιλογή της επιθυμητής ρύθμισης

Ρύθμιση της φωτογραφικής μηχανής (Προηγμένες λειτουργίες)

Ρύθμιση των άλλων λειτουργιών της φωτογραφικής μηχανής

Σημειώσεις

- Όταν πραγματοποιείτε λήψη με υψηλότερες ταχύτητες κλείστρου με προσαρμοσμένο ένα φακό μεγάλης διαμέτρου, μπορεί να εμφανιστεί μια εικόνα-φάντασμα ή μια θολή περιοχή, ανάλογα με το θέμα ή τις συνθήκες λήψης. Σε αυτές τις περιπτώσεις, ρυθμίστε αυτό το στοιχείο στη θέση [Off].
- Όταν χρησιμοποιείται ένας φακός Konica Minolta, ρυθμίστε αυτό το στοιχείο στη θέση [Off]. Αν το ρυθμίσετε στη θέση [On], η έκθεση δεν θα είναι σωστή, ή η φωτεινότητα της εικόνας δεν θα είναι ομοιόμορφη.

Φωτεινότητα LCD

Η φωτεινότητα της οθόνης LCD ρυθμίζεται αυτόματα ανάλογα με το φωτισμό του περιβάλλοντος χρησιμοποιώντας τον αισθητήρα φωτός (σελίδα 20). Μπορείτε να ρυθμίσετε τη φωτεινότητα της οθόνης LCD χειροκίνητα.

**Πλήκτρο MENU → 1 → [Φωτεινότητα LCD] (LCD Brightness)
→ Επιλογή της επιθυμητής ρύθμισης**

Σημειώσεις

- Όταν η ρύθμιση είναι [Auto], μην καλύπτετε τον αισθητήρα φωτός με το χέρι σας, κλπ.
- Όταν χρησιμοποιείτε τη φωτογραφική μηχανή με το Μετασχηματιστή AC-PW10AM (πωλείται χωριστά), η φωτεινότητα του σκοπεύτρου παραμένει πάντα στην υψηλότερη ρύθμιση, ακόμα και αν επιλέξετε το [Auto].

Φωτεινότητα Σκοπεύτρου

Η φωτεινότητα του σκοπεύτρου ρυθμίζεται αυτόματα ανάλογα με τις συνθήκες φωτισμού του θέματος. Μπορείτε να ρυθμίσετε τη φωτεινότητα του σκοπεύτρου χειροκίνητα.

**Πλήκτρο MENU → 1 → [Φωτεινότητα Σκοπεύτρου]
(Viewfinder Bright.) → [Manual] → Επιλογή της επιθυμητής
ρύθμισης**

Σημείωση

- Όταν χρησιμοποιείτε τη φωτογραφική μηχανή με το Μετασχηματιστή AC-PW10AM (πωλείται χωριστά), η φωτεινότητα του σκοπεύτρου παραμένει πάντα στην υψηλότερη ρύθμιση, ακόμα και αν επιλέξετε το [Auto].

Εξοικονόμηση Ενέργειας

Μπορείτε να καθορίσετε το χρόνο μετά από τον οποίο η φωτογραφική μηχανή τίθεται σε κατάσταση εξοικονόμησης ενέργειας (Power Save). Πιέζοντας το κλείστρο μέχρι τη μέση η φωτογραφική μηχανή επανέρχεται σε λειτουργία λήψης.

Πλήκτρο MENU → 1 → [Εξοικονόμηση Ενέργειας] (Power Save) → Επιλογή της επιθυμητής ρύθμισης

Σημείωση

- Η φωτογραφική μηχανή δεν τίθεται σε κατάσταση εξοικονόμησης ενέργειας όταν είναι συνδεδεμένη με μια τηλεόραση ή όταν η λειτουργία οδήγησης είναι ρυθμισμένη σε [Remote Cdr.].

Ρύθμιση FINDER/LCD

Μπορείτε να απενεργοποιήσετε την αυτόματη εναλλαγή οθόνης LCD και σκοπεύτρου και να επιτρέψετε την εναλλαγή τους μόνο με το πλήκτρο FINDER/LCD.

Πλήκτρο MENU → 1 → [FINDER/LCD Setting] → [Manual] (Χειροκίνητη)

Αντιστάθμιση φακού

Μπορείτε να αντισταθμίσετε αυτόματα τα παρακάτω χαρακτηριστικά: μείωση φωτός στις άκρες, χρωματική απόκλιση και παραμόρφωση (μόνο στους φακούς που είναι συμβατοί με αυτόματη αντιστάθμιση). Για περισσότερες πληροφορίες σχετικά με τους φακούς που είναι συμβατοί με αυτόματη αντιστάθμιση, επισκεφτείτε τον τοπικό δικτυακό τόπο της Sony, ή συμβουλευτείτε τον πλησιέστερο αντιπρόσωπο της Sony, ή το τοπικό κέντρο σέρβις της Sony.

Αντιστάθμιση Φακού: Περιφερειακή Σκίαση

Αντισταθμίζει τις σκιασμένες γωνίες της οθόνης που προκαλούνται από ορισμένα χαρακτηριστικά του φακού. Σύμφωνα με την προεπιλεγμένη ρύθμιση, αυτό το στοιχείο είναι ρυθμισμένο σε [Auto].

Πλήκτρο MENU →  5 → [Αντιστάθμιση Φακού: Σκίαση] (Lens Comp.: Shading) → Επιλογή της επιθυμητής ρύθμισης

Αντιστάθμιση Φακού: Χρωματική Απόκλιση

Μειώνει τη χρωματική απόκλιση στις γωνίες της οθόνης που προκαλούνται από ορισμένα χαρακτηριστικά του φακού. Σύμφωνα με την προεπιλεγμένη ρύθμιση, αυτό το στοιχείο είναι ρυθμισμένο σε [Auto].

Πλήκτρο MENU →  5 → [Αντιστάθμιση Φακού: Χρωματική Απόκλιση] (Lens Comp.: Chro. Aber.) → Επιλογή της επιθυμητής ρύθμισης

Αντιστάθμιση Φακού: Παραμόρφωση

Αντισταθμίζει την παραμόρφωση της οθόνης που προκαλείται από ορισμένα χαρακτηριστικά του φακού. Σύμφωνα με την προεπιλεγμένη ρύθμιση, αυτό το στοιχείο είναι ρυθμισμένο σε [Auto].

Πλήκτρο MENU →  5 → [Αντιστάθμιση Φακού: Παραμόρφωση] (Lens Comp.: Distortion) → Επιλογή της επιθυμητής ρύθμισης

Καθορισμός της μεθόδου εγγραφής σε μια κάρτα μνήμης

Διαμόρφωση

Σημειώστε ότι η διαμόρφωση διαγράφει μόνιμα όλα τα δεδομένα από την κάρτα μνήμης, συμπεριλαμβανομένων και των προστατευμένων εικόνων.

Πλήκτρο MENU →  1 → [Διαμόρφωση] (Format) → [Enter]

Σημειώσεις

- Κατά τη διάρκεια της διαμόρφωσης, φωτίζεται η λυχνία προσπέλασης. Μην αποβάλλετε την κάρτα μνήμης όσο είναι φωτισμένη η λυχνία.
- Διαμορφώστε την κάρτα μνήμης χρησιμοποιώντας τη φωτογραφική μηχανή. Αν τη διαμορφώσετε σε έναν υπολογιστή, η κάρτα μνήμης ενδέχεται να μην μπορεί να χρησιμοποιηθεί με τη φωτογραφική μηχανή, ανάλογα με τον τύπο διαμόρφωσης που θα χρησιμοποιηθεί.
- Η διαμόρφωση ενδέχεται να διαρκέσει αρκετά λεπτά, ανάλογα με την κάρτα μνήμης.
- Όταν η εναπομένουσα διάρκεια της μπαταρίας είναι 1% ή λιγότερο, δεν μπορείτε να διαμορφώσετε μια κάρτα μνήμης.

Αριθμός Αρχείου

Πλήκτρο MENU →  1 → [Αριθμός Αρχείου] (File Number) → Επιλογή της επιθυμητής ρύθμισης

Σειρά	Η φωτογραφική μηχανή δεν επαναφέρει την αρίθμηση και αντιστοιχίζει αριθμούς στα αρχεία με τη σειρά μέχρι ο αριθμός να φτάσει στο "9999".
Επαναφορά	Η φωτογραφική μηχανή επαναφέρει τους αριθμούς στις παρακάτω περιπτώσεις και αντιστοιχίζει αριθμούς στα αρχεία αρχίζοντας από το "0001". Όταν ο φάκελος εγγραφής περιέχει ένα αρχείο, δίνεται ένας αριθμός κατά ένα μεγαλύτερος από το μεγαλύτερο αριθμό αρχείου. <ul style="list-style-type: none">– Όταν αλλάξει η μορφή του φακέλου.– Όταν διαγραφούν όλες οι εικόνες στο φάκελο.– Όταν αντικατασταθεί η κάρτα μνήμης.– Όταν διαμορφωθεί η κάρτα μνήμης.

Όνομα Φακέλου

Οι καταγραμμένες εικόνες αποθηκεύονται στον φάκελο που δημιουργείται αυτόματα στο φάκελο DCIM της κάρτας μνήμης.

Ρύθμιση της φωτογραφικής μηχανής (Προηγμένες λειτουργίες)

Καθορισμός της μεθόδου εγγραφής σε μια κάρτα μνήμης

Πλήκτρο MENU →  1 → [Όνομα Φακέλου] (Folder Name) → Επιλογή της επιθυμητής ρύθμισης

Κανονική μορφή	Η μορφή του ονόματος του φακέλου είναι η εξής: αριθμός φακέλου + MSDCF. Παράδειγμα: 100MSDCF
Μορφή ημερομηνίας	Η μορφή του ονόματος του φακέλου είναι η εξής: αριθμός φακέλου + Y (έτος) (το τελευταίο ψηφίο) / MM (μήνας) / DD (ημέρα). Παράδειγμα: 10010405 (Όνομα φακέλου: 100, ημερομηνία: 2011/04/05)

Σημείωση

- Η μορφή του φακέλου ταινιών MP4 είναι καθορισμένη ως “αριθμός φακέλου + ANV01”.

Επιλογή Φακέλου Εγγραφής

Όταν επιλεγεί ένας φάκελος κανονικής μορφής και υπάρχουν δύο ή περισσότεροι φάκελοι, μπορείτε να επιλέξετε το φάκελο εγγραφής που θα χρησιμοποιηθεί για την εγγραφή των εικόνων.

Πλήκτρο MENU →  1 → [Επιλογή Φακέλου Εγγραφής] (Select REC Folder) → Επιλογή του επιθυμητού φακέλου

Σημείωση

- Δεν μπορείτε να επιλέξετε το φάκελο όταν έχετε επιλέξει το [Μορφή Ημερομηνίας].

Νέος Φάκελος

Μπορείτε να δημιουργήσετε ένα φάκελο σε μια κάρτα μνήμης για την εγγραφή εικόνων.

Δημιουργείται ένας νέος φάκελος με αριθμό κατά ένα μεγαλύτερο από τον μεγαλύτερο αριθμό που χρησιμοποιείται και ο φάκελος αυτός γίνεται ο τρέχων φάκελος εγγραφής. Δημιουργείται ταυτόχρονα ένας φάκελος για φωτογραφίες και ένας φάκελος για ταινίες MP4.

Πλήκτρο MENU →  1 → [Νέος Φάκελος] (New Folder)

Σημειώσεις

- Αν εισάγετε μια κάρτα μνήμης που είχε χρησιμοποιηθεί με μια άλλη συσκευή στη φωτογραφική μηχανή και πραγματοποιήσετε λήψη εικόνων, μπορεί να δημιουργηθεί αυτόματα ένας νέος φάκελος.
- Σε ένα φάκελο μπορούν να αποθηκευτούν έως 4000 εικόνες. Όταν ξεπεραστεί η χωρητικότητα του φακέλου, δημιουργείται αυτόματα ένας νέος φάκελος.

Ανάκτηση Βάσης Δεδομένων Εικόνων

Όταν υπάρχουν ασυνέπειες στο αρχείο βάσης δεδομένων εικόνων των ταινιών που έχουν προέλθει από επεξεργασία των ταινιών σε υπολογιστές, κλπ., οι ταινίες στην κάρτα μνήμης δεν θα αναπαράγονται σε αυτή τη μορφή. Αν συμβεί αυτό, η φωτογραφική μηχανή επισκευάζει το αρχείο.

Πλήκτρο MENU →  1 → [Ανάκτηση Βάσης Δεδομένων Εικόνων] (Recover Image DB) → [Enter]

Σημείωση





- Χρησιμοποιείτε μια καλά φορτισμένη μπαταρία. Μια όχι καλά φορτισμένη μπαταρία κατά τη διάρκεια της επισκευής μπορεί να προκαλέσει σφάλμα δεδομένων.

Ρυθμίσεις Αναφόρτωσης (Upload)

Καθορίζει αν θα χρησιμοποιήσετε τη λειτουργία αναφόρτωσης αρχείων όταν χρησιμοποιείτε μια κάρτα Eye-Fi (διατίθεται στο εμπόριο). Αυτό το στοιχείο εμφανίζεται όταν είναι τοποθετημένη στη φωτογραφική μηχανή μια κάρτα Eye-Fi.

Πλήκτρο MENU →  2 → [Ρυθμίσεις Αναφόρτωσης] (Upload Settings) → Επιλογή της επιθυμητής ρύθμισης

Ενδείξεις κατάστασης κατά τη διάρκεια της επικοινωνίας



	Αναμονή. Δεν υπάρχουν εικόνες προς αποστολή.
	Αναμονή αναφόρτωσης.
	Σύνδεση.
	Αναφόρτωση.
	Σφάλμα.

Σημειώσεις

- Πριν χρησιμοποιήσετε μια κάρτα Eye-Fi, ρυθμίστε το σημείο πρόσβασης ασύρματου LAN και τον προορισμό προώθησης. Για λεπτομέρειες, ανατρέξτε στις οδηγίες χρήσης που παρέχονται με την κάρτα Eye-Fi.
- Οι κάρτες Eye-Fi πωλούνται στις Η.Π.Α., τον Καναδά, την Ιαπωνία και μερικές χώρες της ΕΕ (από το Μάρτιο του 2011).
- Για περισσότερες πληροφορίες, παρακαλούμε επικοινωνήστε απ' ευθείας με τον κατασκευαστή ή τον πωλητή.
- Οι κάρτες Eye-Fi μπορούν να χρησιμοποιηθούν μόνο στις χώρες/περιοχές που έχουν αγοραστεί. Χρησιμοποιείτε τις κάρτες Eye-Fi σύμφωνα με τους νόμους των χωρών/περιοχών που τις αγοράσατε.

Ρύθμιση της φωτογραφικής μηχανής (Προηγμένες λειτουργίες)

Καθορισμός της μεθόδου εγγραφής σε μια κάρτα μνήμης

- Οι κάρτες Eye-Fi περιλαμβάνουν μια λειτουργία ασύρματου LAN. Μην εισάγετε μια κάρτα Eye-Fi στη φωτογραφική μηχανή όταν αυτό απαγορεύεται, όπως για παράδειγμα σε ένα αεροπλάνο. Αν υπάρχει μια κάρτα Eye-Fi τοποθετημένη στη φωτογραφική μηχανή, ρυθμίστε το [Ρυθμίσεις Αναφόρτωσης] στη θέση [Off]. Όταν το [Ρυθμίσεις Αναφόρτωσης] είναι στη θέση [Off], στην οθόνη εμφανίζεται η ένδειξη  OFF.
- Όταν χρησιμοποιείτε μια καινούργια κάρτα Eye-Fi για πρώτη φορά, αντιγράψτε το αρχείο εγκατάστασης της κάρτας Eye-Fi που περιέχεται στην κάρτα Eye-Fi στον υπολογιστή σας πριν διαμορφώσετε την κάρτα.
- Χρησιμοποιείτε μια κάρτα Eye-Fi αφού ενημερώσετε το υλικολογισμικό στην πιο πρόσφατη έκδοση. Για λεπτομέρειες, ανατρέξτε στις οδηγίες χρήσης που παρέχονται με την κάρτα Eye-Fi.
- Η λειτουργία εξοικονόμησης ενέργειας της φωτογραφικής μηχανής δεν λειτουργεί όταν αυτή πραγματοποιεί αναφόρτωση εικόνων.
- Αν εμφανιστεί η ένδειξη  (σφάλμα), αφαιρέστε την κάρτα μνήμης και τοποθετήστε τη ξανά, ή απενεργοποιήστε και ενεργοποιήστε ξανά τη φωτογραφική μηχανή. Αν η ένδειξη  εμφανιστεί ξανά, η κάρτα Eye-Fi μπορεί να έχει πάθει ζημιά.
- Η επικοινωνία του δικτύου Wi-Fi ενδέχεται να επηρεάζεται από άλλες συσκευές επικοινωνίας. Αν η ποιότητα της επικοινωνίας δεν είναι καλή, πλησιάστε περισσότερο στο σημείο πρόσβασης του δικτύου Wi-Fi.
- Για λεπτομέρειες σχετικά με τους τύπους αρχείων των οποίων μπορεί να γίνει αναφόρτωση, ανατρέξτε στις οδηγίες χρήσης που παρέχονται με την κάρτα Eye-Fi.
- Αν πραγματοποιήσετε αναφόρτωση μιας εικόνας που έχει εγγραφεί με το [GPS On/Off] ρυθμισμένο στη θέση [On], οι πληροφορίες θέσης της εικόνας ενδέχεται να καταστούν διαθέσιμες σε τρίτους. Για να το αποφύγετε αυτό, ρυθμίστε το [GPS On/Off] στη θέση [Off] (σελίδα 169). (μόνο SLT-A77V).
- Το προϊόν αυτό δεν υποστηρίζει το Eye-Fi “Endless Memory Mode”. Βεβαιωθείτε ότι οι κάρτες Eye-Fi που τοποθετείτε σε αυτό το προϊόν έχουν απενεργοποιημένο το “Endless Memory Mode”.

Καταχώριση των προσωπικών σας ρυθμίσεων

Μπορείτε να καταχωρήσετε 3 συνδυασμούς λειτουργιών που χρησιμοποιούνται συχνά στη μνήμη. Μπορείτε να ανακαλέσετε τις καταχωρημένες ρυθμίσεις με τον επιλογέα θέσης λειτουργίας.

1 Επιλέξτε στη φωτογραφική μηχανή τη ρύθμιση που θέλετε να καταχωρήσετε.

2 Πλήκτρο MENU →  3 → [Μνήμη] (Memory)

3 Επιλέξτε τον αριθμό στον οποίο θέλετε να γίνει η καταχώριση με τα ◀/▶ στον πολλαπλό επιλογέα και στη συνέχεια πιέστε το κέντρο του πολλαπλού επιλογέα.

Μπορείτε να αλλάξετε τις ρυθμίσεις αφού τις καταχωρήσετε.

Στοιχεία που μπορούν να καταχωρηθούν

Λειτουργία έκθεσης, διάφραγμα, ταχύτητα κλείστρου, λειτουργία οδήγησης, ISO, ισορροπία λευκού, αντιστάθμιση έκθεσης, λειτουργία φωτομέτρησης, DRO/Auto HDR, Δημιουργικό Στυλ, λειτουργία φλας, αντιστάθμιση φλας, Ανίχνευση Προσώπων, Κλείστρο Χαμόγελου, παρακολούθηση αντικειμένου, Εφέ Εικόνας, θέση της τοπικής περιοχής AF και όλα τα στοιχεία του μενού Λήψης Φωτογραφιών  (σελίδες 62 έως 63)

Για να ανακαλέσετε τις αποθηκευμένες ρυθμίσεις

Τοποθετήστε τον επιλογέα θέσης λειτουργίας στη θέση MR και επιλέξτε τον αριθμό που θέλετε να ανακαλέσετε. Αν θέλετε να επιλέξετε έναν άλλο αριθμό, πιέστε το πλήκτρο Fn και στη συνέχεια επιλέξτε τον επιθυμητό αριθμό.

Για να αλλάξετε τις αποθηκευμένες ρυθμίσεις

Αφού ανακαλέσετε τη ρύθμιση, θέστε τη φωτογραφική μηχανή στη ρύθμιση που θέλετε να καταχωρήσετε και στη συνέχεια καταχωρήστε τη ρύθμιση ξανά στον ίδιο αριθμό.

Σημειώσεις

- Δεν μπορείτε να καταχωρήσετε τις ρυθμίσεις Μεταβολής Προγράμματος και Χειροκίνητης Μεταβολής.
- Η πραγματική ρύθμιση δεν θα ανταποκρίνεται στις θέσεις των επιλογέων της φωτογραφικής μηχανής. Ανατρέξτε στις πληροφορίες που εμφανίζονται στην οθόνη LCD για τη λήψη φωτογραφιών.

Επαναφορά των προεπιλεγμένων ρυθμίσεων

Μπορείτε να επαναφέρετε τις κύριες λειτουργίες της φωτογραφικής μηχανής στις προεπιλεγμένες τιμές τους.

Πλήκτρο MENU → 3 → [Αρχικοποίηση] (Initialize) → Επιλογή της επιθυμητής ρύθμισης → [Enter]

Οι ρυθμίσεις που μπορούν να επανέλθουν στις προεπιλεγμένες τιμές τους είναι οι παρακάτω.

Λειτουργίες λήψης (Επαναφορά Προεπιλογών/Επαναφορά Λειτουργίας Εγγραφής)

Στοιχεία	Επαναφορά σε
Αντιστάθμιση έκθεσης (49)	±0.0
Λειτουργία οδήγησης (51, 154)	Λήψη μιας Φωτογραφίας
Λειτουργία φλας (47, 135)	Φλας γεμίματος (διαφέρει ανάλογα με το αν είναι ανοιχτό το ενσωματωμένο φλας ή όχι)
Περιοχή AF (119)	Wide
Παρακολούθηση Αντικειμένου (121)	Ναι (On)
Ανίχνευση Προσώπων (127)	Ναι (On) (Καταχωρημένα Πρόσωπα)
Κλείστρο Χαμόγελου (129)	Όχι (Off)
ISO (139)	AUTO
Λειτουργία φωτομέτρησης (132)	Πολλαπλών τμημάτων
Αντιστάθμιση φλας (132)	±0.0
Ισορροπία λευκού (148)	AWB (Αυτόματη ισορροπία λευκού)
Θερμοκρασία Χρώματος / Φίλτρο χρώματος (150)	5500K, Φίλτρο χρώματος 0
Προσωπική ισορροπία λευκού (150)	5500K
DRO / Auto HDR (141)	D-Range Optimizer: Auto
Δημιουργικό Στυλ (145)	1/ Κανονικό (Standard)
Εφέ Εικόνας (144)	Όχι (Off)
Επιλογή Σκηνικού (44, 97)	Πορτρέτο
Ταινία (112)	P

Μενού λήψης φωτογραφιών (Επαναφορά Προεπιλογών/Επαναφορά Λειτουργίας Εγγραφής)

Στοιχεία	Επαναφορά σε
Μέγεθος Εικόνας (53)	L:24M
Αναλογία Διαστάσεων (172)	3:2
Ποιότητα (172)	Υψηλή (Fine)

Επαναφορά των προεπιλεγμένων ρυθμίσεων

Στοιχεία	Επαναφορά σε
Πανόραμα: Μέγεθος (53)	Στάνταρ
Πανόραμα: Διεύθυνση (101)	Δεξιά
Πανόραμα 3D: Μέγεθος Εικόνας (53)	Στάνταρ
Πανόραμα 3D: Διεύθυνση (101)	Δεξιά
Μείωση θορύβου έκθεσης μεγάλης διάρκειας (174)	Ναι (On)
Μείωση θορύβου μεγάλου ISO (174)	Κανονική
Έλεγχος φλας (133)	Φλας ADI
Λόγος Ισχύος (134)	1/1
Φωτισμός AF (120)	Αυτόματο (Auto)
Χρωματικός Χώρος (175)	sRGB
SteadyShot (94)	Ναι (On)
Βήμα έκθεσης (63)	0.3 EV
Βήμα AF-A (125)	AF-A
Βήμα Προτεραιότητας (63)	AF
AF με το κλείστρο (63)	Ναι (On)

Μενού εγγραφής ταινιών (Επαναφορά Προεπιλογών/Επαναφορά Λειτουργίας Εγγραφής)

Στοιχεία	Επαναφορά σε
Φορμά Αρχείου (113)	AVCHD 60i/60p, AVCHD 50i/50p
Ρύθμιση Εγγραφής (114)	60i 17M(FH), 50i 17M(FH)
Εγγραφή Ήχου (115)	Ναι (On)
Μείωση Θορύβου Ανέμου (115)	Όχι (Off)
SteadyShot (94)	Ναι (On)

Προσωπικό μενού

Στοιχεία	Επαναφορά σε
Eye-Start AF (86)	Όχι (Off)
Ρύθμιση FINDER/LCD (179)	Αυτόματο
Μείωση κοκκίνισματος ματιών (64)	Ναι (On)
Απελευθέρωση χωρίς φακό (175)	Απενεργοποίηση
Auto+ Συνεχής Λήψη (96)	Αυτόματο
Auto+ Εξαγωγή Εικόνας (96)	Αυτόματο

Ρύθμιση της φωτογραφικής μηχανής (Προηγμένες λειτουργίες)

Επαναφορά των προεπιλεγμένων ρυθμίσεων

Στοιχεία	Επαναφορά σε
Γραμμές Πλέγματος (176)	Όχι (Off)
Αυτόματη Ανασκόπηση (176)	Όχι (Off)
Πλήκτρο DISP (Οθόνη) (87)	Εμφάνιση Όλων των Πληροφοριών/ Χωρίς Εμφάνιση Πληροφοριών/ Στάθμη/ Ιστόγραμμα
Πλήκτρο DISP (Σκόπευτρο) (87)	Χωρίς Εμφάνιση Πληροφοριών/ Στάθμη/ Ιστόγραμμα
Στάθμη Peaking (124)	Όχι (Off)
Χρώμα Peaking (124)	Λευκό
Οθόνη Live View (89)	Ρύθμιση Εφέ ON
Λειτουργία του πλήκτρου AEL (176)	AEL hold
Πλήκτρο ISO (177)	ISO
Πλήκτρο AF/MF (177)	AF/MF Control Hold
Πλήκτρο Προεπισκόπησης (177)	Προεπισκόπηση Αποτελέσματος Λήψης
Πλήκτρο Διατήρησης Εστίασης (66)	Focus Hold
Πλήκτρο Έξυπνου Τηλεφακού (124, 153)	Έξυπνος Τηλεφακός
Ρύθμιση Επιλογή Ελέγχου (66)	 SS  F/no.
Dial exp.comp (50)	Όχι (Off)
Exp.comp.set (66)	Μόνο περιβάλλον
Σειρά Bracket (66)	0 → - → +
Ταχύτητα Αυτόματης Εστίασης (66)	Γρήγορη
Lens Comp.: Shading (180)	Αυτόματο
Lens Comp.: Chro. Aber. (180)	Αυτόματο
Lens Comp.: Distortion (180)	Όχι (Off)
Front Curtain Shutter (177)	Ναι (On)

Μενού αναπαραγωγής (Επαναφορά Προεπιλογών)

Στοιχεία	Επαναφορά σε
Λειτουργία Προβολής (161)	Προβολή Φακέλων (Φωτογραφίες)
Παρουσίαση (Slideshow) - Ενδιάμεσο διάστημα (162)	3 δευτερόλεπτα
Παρουσίαση - Επανάληψη (162)	Όχι (Off)
Καθορισμός Εκτύπωσης - Αναγραφή ημερομηνίας (198)	Όχι (Off)
Ρύθμιση Έντασης Ήχου (67)	2
Οθόνη Αναπαραγωγής (162)	Αυτόματη Περιστροφή

Μενού Εργαλείων Κάρτας Μνήμης (Επαναφορά Προεπιλογών)

Στοιχεία	Επαναφορά σε
Αριθμός Αρχείου (181)	Σειρά
Όνομα Φακέλου (181)	Κανονική Μορφή

Μενού ρυθμίσεων (Επαναφορά Προεπιλογών)

Στοιχεία	Επαναφορά σε
Μενού Έναρξης (68)	Κύριο Μενού
Φωτεινότητα LCD (178)	Αυτόματο (Auto)
Φωτεινότητα Εικονοσκοπίου (178)	Αυτόματο (Auto)
Ρυθμίσεις GPS – GPS On/Off (169) (μόνο SLTA77V)	Όχι (Off)
Ρυθμίσεις GPS – GPS Αυτόματη Διόρθωση Ώρας (170) (μόνο SLT-A77V)	–
Εξοικονόμηση ενέργειας (179)	1 Λεπτό
Ανάλυση HDMI (167)	Αυτόματο (Auto)
CTRL FOR HDMI (167)	Ναι (On)
Ρυθμίσεις Αναφόρτωσης (183)	Ναι (On)
Σύνδεση USB (191)	Αυτόματο (Auto)
Ηχητικά σήματα (69)	Ναι (On)
Οδηγός Επιλογέα Θέσης Λειτουργίας (69)	Όχι (Off)
Λειτουργία Επίδειξης (69)	Όχι (Off)
Επιβεβαίωση διαγραφής (69)	Πρώτα “Ακύρωση” (Cancel)
Ρύθμιση Ακριβείας Αυτόματης Εστίασης (121)	Όχι (Off)

Άλλα (Επαναφορά Προεπιλογών)

Στοιχεία	Επαναφορά σε
Εμφάνιση πληροφοριών εγγραφής (Οθόνη LCD) (52)	Εμφάνιση Όλων των Πληροφοριών
Εμφάνιση πληροφοριών εγγραφής (Σκόπευτρο) (52)	Στάθμη
Οθόνη Αναπαραγωγής (159)	Οθόνη εμφάνισης μιας εικόνας (με πληροφορίες εγγραφής)

Ρύθμιση της φωτογραφικής μηχανής (Προηγμένες λειτουργίες)

Έλεγχος της έκδοσης της φωτογραφικής μηχανής

Εμφανίζει την έκδοση της φωτογραφικής μηχανής σας. Επιβεβαιώστε την έκδοση όταν κυκλοφορήσει μια ενημέρωση του υλικολογισμικού (firmware).

Πλήκτρο MENU → 3 → [Έκδοση] (Version)

Σημείωση

- Η ενημέρωση μπορεί να γίνει μόνο όταν η στάθμη της μπαταρίας είναι  (απομένουν 3 ενδείξεις) ή περισσότερες. Συνστήνουμε να χρησιμοποιείτε μια επαρκώς φορτισμένη μπαταρία, ή το Μετασχηματιστή ACPW10AM (πωλείται χωριστά).

Σύνδεση της φωτογραφικής μηχανής στον υπολογιστή

Προετοιμασία της σύνδεσης USB

Επιλέγει τη μέθοδο που χρησιμοποιείται για μια σύνδεση USB όταν η φωτογραφική μηχανή είναι συνδεδεμένη σε έναν υπολογιστή ή μια συσκευή USB με ένα καλώδιο USB.

Πλήκτρο MENU → 2 → [Σύνδεση USB] (USB Connection) → Επιλογή της επιθυμητής ρύθμισης

Αυτόματη (Auto)	Εγκαθιδρύει μια σύνδεση Μαζικής Αποθήκευσης ή MTP αυτόματα, σύμφωνα με τον υπολογιστή ή τις άλλες συσκευές USB που συνδέονται. Οι υπολογιστές με Windows 7 συνδέονται με σύνδεση MTP και μπορούν να χρησιμοποιηθούν οι μοναδικές τους λειτουργίες.
MTP	Εγκαθιδρύει μια σύνδεση MTP μεταξύ της φωτογραφικής μηχανής, ενός υπολογιστή και άλλων συσκευών USB. Οι υπολογιστές με Windows 7 συνδέονται με σύνδεση MTP και μπορούν να χρησιμοποιηθούν οι μοναδικές τους λειτουργίες. Στην περίπτωση άλλων υπολογιστών (Windows Vista/XP, MAC OS X), εμφανίζεται ο οδηγός Αυτόματης Αναπαραγωγής και οι φωτογραφίες στο φάκελο εγγραφής της φωτογραφικής μηχανής εισάγονται στον υπολογιστή.
Μαζική Αποθήκευση	Εγκαθιδρύει μια σύνδεση Μαζικής Αποθήκευσης μεταξύ της φωτογραφικής μηχανής, ενός υπολογιστή και άλλων συσκευών USB. Η τυπική λειτουργία σύνδεσης.

Σημειώσεις

- Όταν αυτό το στοιχείο είναι ρυθμισμένο σε [Auto], μπορεί να χρειαστεί κάποιος χρόνος για να εγκαθιδρυθεί η σύνδεση.
- Αν η Κατάσταση Συσκευής* δεν εμφανίζεται στα Windows 7, ρυθμίστε αυτό το στοιχείο στη θέση [Auto].
- * Η Κατάσταση Συσκευής είναι μια οθόνη μενού που χρησιμοποιείται για τη διαχείριση συνδεδεμένων συσκευών, όπως μια φωτογραφική μηχανή (Λειτουργία των Windows 7).

Σύνδεση στον υπολογιστή

1 Εισάγετε μια επαρκώς φορτισμένη μπαταρία στη φωτογραφική μηχανή, ή συνδέστε τη φωτογραφική μηχανή σε μια πρίζα με τον Μετασχηματιστή AC-PW10AM (πωλείται χωριστά).

Υπολογιστής (Προηγμένες λειτουργίες)

Σύνδεση της φωτογραφικής μηχανής στον υπολογιστή

2 Θέστε σε λειτουργία τη φωτογραφική μηχανή και τον υπολογιστή.

3 Βεβαιωθείτε ότι το [Σύνδεση USB] στο 2 είναι ρυθμισμένο στη θέση [Μαζική Αποθήκευση] (Mass Storage).

4 Συνδέστε τη φωτογραφική μηχανή στον υπολογιστή σας.

- Όταν εγκαθιδρυθεί μια σύνδεση USB για πρώτη φορά, ο υπολογιστής σας εκτελεί αυτόματα ένα πρόγραμμα αναγνώρισης της φωτογραφικής μηχανής. Περιμένετε λίγο.

① Προς μια θύρα USB του υπολογιστή

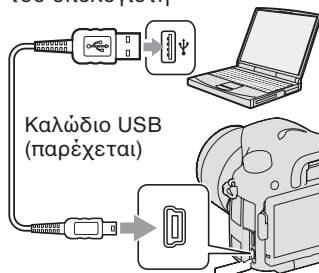

② Προς τον ακροδέκτη USB

Εισαγωγή εικόνων στον υπολογιστή (Windows)

Το “PMB” σας επιτρέπει να εισάγετε εύκολα εικόνες.

Για λεπτομέρειες σχετικά με τις λειτουργίες του “PMB”, δείτε τη “Βοήθεια PMB”.

Εισαγωγή εικόνων στον υπολογιστή χωρίς τη χρήση του “PMB”

Όταν εμφανιστεί ο οδηγός Αυτόματης Αναπαραγωγής μετά την πραγματοποίηση της σύνδεσης USB μεταξύ της φωτογραφικής μηχανής και του υπολογιστή, κάντε κλικ στο [Άνοιγμα φακέλου για προβολή αρχείων] → [OK] → [DCIM] ή [MR_ROOT] → αντιγραφή των επιθυμητών εικόνων στον υπολογιστή.

Όνομα αρχείου

Φάκελος	Τύπος αρχείου	Όνομα αρχείου
Φάκελος DCIM	Αρχείο JPEG	DSC0□□□□.JPG
	Αρχείο JPEG (Adobe RGB)	_DSC□□□□.JPG
	Αρχείο RAW	DSC0□□□□.ARW
	Αρχείο RAW (Adobe RGB)	_DSC□□□□.ARW
Φάκελος MP_ROOT	Αρχείο MP4 (1440 x 1080 12M)	MAH0□□□□.MP4
	Αρχείο MP4 (VGA 3M)	MAQ0□□□□.MP4

- Το □□□□ (αριθμός αρχείου) αντιπροσωπεύει έναν αριθμό μεταξύ 0001 και 9999.
- Όταν το [Ποιότητα] είναι ρυθμισμένο σε [RAW & JPEG], το αριθμητικό τμήμα του ονόματος ενός αρχείου RAW και του αντίστοιχου αρχείου JPEG είναι ίδιο.

Σημειώσεις

- Για χειρισμούς όπως εισαγωγή ταινιών AVCHD στον υπολογιστή, χρησιμοποιείτε το “PMB”.
- Χρησιμοποιείτε το “PMB” για να εισάγετε ταινίες με πληροφορίες θέσης GPS σε έναν υπολογιστή (μόνο SLT-A77V).
- Όταν η φωτογραφική μηχανή είναι συνδεδεμένη στον υπολογιστή, αν χειριστείτε ταινίες σε μορφή AVCHD ή φακέλους από τον συνδεδεμένο υπολογιστή, οι εικόνες μπορεί να καταστραφούν ή να μην μπορούν να αναπαραχθούν. Μη διαγράψετε ή αντιγράψετε ταινίες σε μορφή AVCHD που περιέχονται στην κάρτα μνήμης από τον υπολογιστή. Η Sony δεν είναι υπεύθυνη για επιπτώσεις τέτοιων ενεργειών μέσω του υπολογιστή.

Εισαγωγή εικόνων στον υπολογιστή (Macintosh)

1 Συνδέστε πρώτα τη φωτογραφική μηχανή στον υπολογιστή Macintosh. Κάντε διπλό κλικ στο νέο εικονίδιο που εμφανίζεται στην επιφάνεια εργασίας → στο φάκελο που είναι αποθηκευμένες οι εικόνες που θέλετε να εισάγετε.

2 Μεταφέρετε και αποθέστε τα αρχεία εικόνας στο εικονίδιο του σκληρού δίσκου.

Τα αρχεία εικόνας αντιγράφονται στο σκληρό δίσκο.

Υπολογιστής (Προηγμένες λειτουργίες)

Σύνδεση της φωτογραφικής μηχανής στον υπολογιστή

3 Κάντε διπλό κλικ στο εικονίδιο του σκληρού δίσκου → στο επιθυμητό αρχείο εικόνας στο φάκελο που περιέχει τις αντιγραμμένες εικόνες.

Η εικόνα εμφανίζεται.

Σημείωση

- Χρησιμοποιείτε το “iMovie” που περιέχεται στους υπολογιστές Macintosh για να εισάγετε ή να χειριστείτε ταινίες σε φορμά AVCHD.

Τερματισμός της σύνδεσης USB

Εκτελέστε τα βήματα 1 ως 3 παρακάτω πριν:

- Αποσυνδέσετε το καλώδιο USB.
- Αφαιρέσετε την κάρτα μνήμης.
- Θέσετε τη φωτογραφική μηχανή εκτός λειτουργίας.

1 Κάντε διπλό κλικ στο εικονίδιο αποσύνδεσης στη γραμμή ειδοποιήσεων.

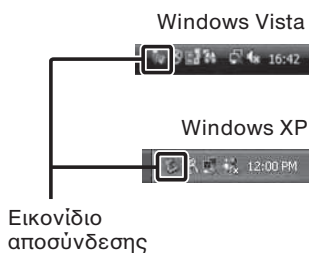

2 Κάντε κλικ στο (Συσκευή Μαζικής Αποθήκευσης USB) → [Stop].

3 Επιβεβαιώστε τη συσκευή στο παράθυρο επιβεβαίωσης και στη συνέχεια κάντε κλικ στο [OK].

Σημείωση

- Μεταφέρετε και αποθέστε το εικονίδιο της κάρτας μνήμης ή το εικονίδιο οδηγού δίσκων στο εικονίδιο “Trash” όταν χρησιμοποιείτε έναν υπολογιστή Macintosh και η φωτογραφική μηχανή αποσυνδέεται από τον υπολογιστή.

Δημιουργία ενός δίσκου με ταινίες

Μπορείτε να δημιουργήσετε ένα δίσκο με ταινίες σε μορφή AVCHD που έχουν εγγραφεί με τη φωτογραφική μηχανή.

- Οι ταινίες που έχουν εγγραφεί με ρύθμιση [60p 28M(PS)]/[50p 28M(PS)] στο [Ρυθμίσεις Εγγραφής] (Record Settings) μετατρέπονται από το “PMB” για να δημιουργηθεί ένας δίσκος AVCHD. Η μετατροπή αυτή μπορεί να διαρκέσει μεγάλο χρονικό διάστημα. Επίσης, δεν μπορείτε να δημιουργήσετε ένα δίσκο με την αρχική ποιότητα εικόνας (σελίδα 75).
- Οι ταινίες που έχουν εγγραφεί με ρύθμιση [60i 24M(FX)]/[50i 24M(FX)] or [24p 24M(FX)]/[25p 24M(FX)] στο [Ρυθμίσεις Εγγραφής] (Record Settings) μετατρέπονται από το “PMB” για να δημιουργηθεί ένας δίσκος AVCHD. Η μετατροπή αυτή μπορεί να διαρκέσει μεγάλο χρονικό διάστημα. Επίσης, δεν μπορείτε να δημιουργήσετε ένα δίσκο με την αρχική ποιότητα εικόνας. Αν θέλετε να διατηρήσετε την αρχική ποιότητα εικόνας, θα πρέπει να αποθηκεύσετε τις ταινίες σας σε ένα δίσκο Blu-ray (σελίδα 196).

Δημιουργία ενός δίσκου σε μορφή AVCHD

Μπορείτε να δημιουργήσετε ένα δίσκο ποιότητας εικόνας υψηλής ευκρίνειας (HD) σε μορφή AVCHD από ταινίες AVCHD View που έχουν εισαχθεί σε έναν υπολογιστή χρησιμοποιώντας το παρεχόμενο λογισμικό “PMB”.

1 Επιλέξτε τις ταινίες AVCHD View που θέλετε να γράψετε με το “PMB”.

2 Κάντε κλικ στο (Δημιουργία Δίσκων) για να επιλέξετε το [Δημιουργία Δίσκων σε Μορφή AVCHD (HD)] (Create AVCHD Format Discs (HD)).

Εμφανίζεται η οθόνη που χρησιμοποιείται για τη δημιουργία ενός δίσκου.

- Για λεπτομέρειες, δείτε τη “Βοήθεια PMB”.

Σημειώσεις

- Εγκαταστήστε πρώτα το “PMB”.
- Σε ένα δίσκο με μορφή AVCHD δεν μπορούν να εγγραφούν φωτογραφίες ή αρχεία ταινίας MP4.
- Ενδέχεται να χρειαστεί μεγάλο χρονικό διάστημα για τη δημιουργία ενός δίσκου.

Αναπαραγωγή ενός δίσκου σε μορφή AVCHD σε έναν υπολογιστή

Μπορείτε να αναπαράγετε δίσκους σε μορφή AVCHD χρησιμοποιώντας το “Player for AVCHD” που εγκαθίσταται μαζί με το “PMB”.

Για να ξεκινήσετε το λογισμικό, κάντε κλικ στο [Έναρξη] → [Όλα τα Προγράμματα] → [PMB] → [PMB Launcher] → [View] → [Player for AVCHD].

Για λεπτομερείς οδηγίες, δείτε τη Βοήθεια του “Player for AVCHD”.

Σημείωση

- Οι ταινίες ενδέχεται να μην αναπαράγονται ομαλά, ανάλογα με το περιβάλλον του υπολογιστή.

Δημιουργία ενός δίσκου Blu-ray

Μπορείτε να δημιουργήσετε ένα δίσκο Blu-ray με ταινίες AVCHD View που έχετε προηγουμένως εισάγει σε έναν υπολογιστή. Ο υπολογιστής σας θα πρέπει να υποστηρίζει τη δημιουργία δίσκων Blu-ray.

Μπορείτε να χρησιμοποιήσετε δίσκους BD-R (μη επανεγγράψιμους) και BD-RE (επανεγγράψιμους) για τη δημιουργία δίσκων Blu-ray. Δεν μπορείτε να προσθέσετε περιεχόμενο σε κανένα από τα δύο είδη δίσκων από τη στιγμή που θα δημιουργηθεί ο δίσκος.

Κάντε κλικ στο [BD Add-on Software] στην οθόνη εγκατάστασης του “PMB” και εγκαταστήστε αυτό το plug-in σύμφωνα με τις οδηγίες στην οθόνη. Συνδέστε τον υπολογιστή σας στο Διαδίκτυο κατά την εγκατάσταση του [BD Add-on Software].

Για λεπτομέρειες δείτε τη “Βοήθεια PMB”.

Δημιουργία ενός δίσκου με ποιότητα εικόνας κανονικής ευκρίνειας (STD)

Μπορείτε να δημιουργήσετε ένα δίσκο ποιότητας εικόνας κανονικής ευκρίνειας (STD) από ταινίες AVCHD View που έχουν εισαχθεί σε έναν υπολογιστή χρησιμοποιώντας το παρεχόμενο λογισμικό “PMB”.

1 Επιλέξτε τις ταινίες AVCHD View που θέλετε να γράψετε με το “PMB”.

2 Κάντε κλικ στο (Δημιουργία Δίσκων) για να επιλέξετε το [Δημιουργία Δίσκων σε Φορμά DVD-Video (STD)] (Create DVD-Video Format Discs (STD)).

Εμφανίζεται η οθόνη που χρησιμοποιείται για τη δημιουργία ενός δίσκου.

- Για λεπτομέρειες, δείτε τη “Βοήθεια PMB”.

Σημειώσεις

- Εγκαταστήστε πρώτα το “PMB”.
- Δεν μπορούν να εγγραφούν αρχεία ταινίας MP4 σε ένα δίσκο.
- Ενδέχεται να χρειαστεί μεγαλύτερο χρονικό διάστημα για τη δημιουργία ενός δίσκου επειδή οι ταινίες AVCHD View μετατρέπονται σε ταινίες ποιότητας εικόνας κανονικής ευκρίνειας (STD).
- Όταν δημιουργείτε ένα δίσκο DVD-Video (STD) για πρώτη φορά, χρειάζεται σύνδεση στο Διαδίκτυο.

Δίσκοι που μπορείτε να χρησιμοποιήσετε με το “PMB”

Μπορείτε να χρησιμοποιήσετε δίσκους 12 cm των παρακάτω τύπων με το “PMB”. Για τους δίσκους Blu-ray, δείτε στη σελίδα 196.

Τύπος δίσκου	Χαρακτηριστικά
DVD-R/DVD+R/DVD+R DL	Μη επανεγγράψιμος
DVD-RW/DVD+RW	Επανεγγράψιμος

- Φροντίστε το PlayStation®3 σας να διαθέτει πάντα την τελευταία έκδοση λογισμικού συστήματος για το PlayStation®3.
- Το PlayStation®3 ενδέχεται να μην είναι διαθέσιμο σε μερικές χώρες/περιοχές.

Καθορισμός DPOF

Χρησιμοποιώντας τη φωτογραφική μηχανή, μπορείτε να καθορίσετε τις εικόνες που θέλετε να εκτυπωθούν πριν εκτυπώσετε τις εικόνες σε ένα κατάστημα, ή με τον εκτυπωτή σας. Ακολουθήστε την παρακάτω διαδικασία. Η ρύθμιση DPOF παραμένει στις εικόνες μετά την εκτύπωση. Συστήνεται να αφαιρείτε την ένδειξη DPOF από τις εικόνες μετά την εκτύπωση.

1 Πλήκτρο MENU →  **1** → **[Καθορισμός Εκτύπωσης]** → **[Ρύθμιση DPOF]** → **[Πολλαπλές Εικόνες]**

2 Επιλέξτε την εικόνα με τα ◀/▶ του πολλαπλού επιλογέα.

3 Εισάγετε την ένδειξη ✓ πιέζοντας το κέντρο του πολλαπλού επιλογέα.

- Για να ακυρώσετε τον καθορισμό του DPOF, επιλέξτε ξανά την εικόνα και πιέστε το κέντρο του πολλαπλού επιλογέα.

4 Πιέστε το πλήκτρο MENU.

5 Επιλέξτε το [Enter] με το ▲ και στη συνέχεια πιέστε το κέντρο του πολλαπλού επιλογέα.

Σημειώσεις

- Δεν μπορείτε να καθορίσετε DPOF για αρχεία δεδομένων RAW.
- Μπορείτε να καθορίσετε τον αριθμό αντιτύπων.

Προσθήκη Ημερομηνίας

Μπορείτε να εισάγετε ημερομηνίες στις εικόνες όταν τις εκτυπώνετε. Η θέση της ημερομηνίας (μέσα ή έξω από την εικόνα, μέγεθος χαρακτήρων, κλπ.) εξαρτάται από τον εκτυπωτή σας.

Πλήκτρο MENU →  **1** → **[Καθορισμός Εκτύπωσης]** → **[Εκτύπωση ημερομηνίας]** → **[On]**

Σημείωση

- Η λειτουργία αυτή μπορεί να μην παρέχεται, ανάλογα με τον εκτυπωτή.

Καθαρισμός της φωτογραφικής μηχανής και ενός φακού

Καθαρισμός της φωτογραφικής μηχανής

- Μην αγγίζετε το εσωτερικό της φωτογραφικής μηχανής, όπως τις επαφές του φακού ή το κάτοπτρο. Επειδή η σκόνη στο κάτοπτρο ή γύρω από το κάτοπτρο μπορεί να επηρεάσει το σύστημα αυτόματης εστίασης, απομακρύνετε τη σκόνη φυσώντας με ένα βουρτσάκι* που διατίθεται στο εμπόριο. Για λεπτομέρειες σχετικά με τον καθαρισμό του αισθητήρα εικόνας, δείτε στην επόμενη σελίδα.
* Μη χρησιμοποιήσετε σπρέι αέρα. Μπορεί να προκληθεί βλάβη.
- Καθαρίστε την επιφάνεια της φωτογραφικής μηχανής με ένα απαλό, ελαφρά υγρό ύφασμα και σκουπίστε την με ένα στεγνό ύφασμα. Μην χρησιμοποιείτε τα παρακάτω υλικά, διότι ενδέχεται να καταστρέψουν το φινιρίσμα, ή το περίβλημα της συσκευής.
 - Χημικά προϊόντα όπως διαλυτικά, βενζίνη, οινόπνευμα, πανάκια καθαρισμού, ή εντομοκτόνα, αντηλιακά και εντομοαπωθητικά.
 - Μην αγγίζετε τη φωτογραφική μηχανή όταν στα χέρια σας υπάρχουν τα παραπάνω.
 - Αποφύγετε την επαφή της φωτογραφικής μηχανής με λάστιχο ή βινίλιο για μεγάλα χρονικά διαστήματα.

Καθαρισμός του φακού

- Μη χρησιμοποιείτε διάλυμα καθαρισμού που περιέχει οργανικούς διαλύτες, όπως διαλυτικό χρωμάτων ή βενζίνη.
- Όταν καθαρίζετε την επιφάνεια του φακού, αφαιρέστε τη σκόνη χρησιμοποιώντας ένα βουρτσάκι που φυσάει αέρα. Στην περίπτωση που η σκόνη έχει κολλήσει στην επιφάνεια, σκουπίστε την με ένα απαλό ύφασμα ή χαρτί ελαφρά εμποτισμένο με διάλυμα καθαρισμού φακών. Σκουπίστε σπειροειδώς από το κέντρο προς τα έξω. Μην ψεκάζετε διάλυμα καθαρισμού φακών απ' ευθείας επάνω στην επιφάνεια του φακού.

Καθαρισμός του αισθητήρα εικόνας

Εάν εισχωρήσουν στη φωτογραφική μηχανή σκόνη ή σκουπιδάκια και προσκολληθούν στον αισθητήρα εικόνας (της διάταξης που λειτουργεί ως φιλμ), ενδέχεται να εμφανίζονται στην εικόνα, ανάλογα με το περιβάλλον λήψης. Εάν υπάρχει σκόνη πάνω στον αισθητήρα εικόνας, καθαρίστε τον αισθητήρα εικόνας ακολουθώντας την παρακάτω διαδικασία.

Σημειώσεις

- Ο καθαρισμός μπορεί να πραγματοποιηθεί μόνο όταν η στάθμη της μπαταρίας είναι 50% ή περισσότερο.
- Η φωτογραφική μηχανή εκπέμπει ένα ηχητικό σήμα αν η στάθμη της μπαταρίας μειωθεί κατά τη διάρκεια του καθαρισμού. Σταματήστε αμέσως τον καθαρισμό και θέστε τη φωτογραφική μηχανή εκτός λειτουργίας. Συστήνεται η χρήση ενός Μετασχηματιστή Εναλλασσόμενου Ρεύματος AC-PW10AM (πωλείται χωριστά).
- Ο καθαρισμός πρέπει να πραγματοποιηθεί γρήγορα.
- Μη χρησιμοποιήσετε ένα σπρέι αέρα, διότι μπορεί να διασκορπίσει σταγονίδια νερού στο εσωτερικό της φωτογραφικής μηχανής.



Καθαρισμός του αισθητήρα εικόνας αυτόματα χρησιμοποιώντας τη λειτουργία καθαρισμού της φωτογραφικής μηχανής

1 Βεβαιωθείτε ότι η μπαταρία είναι πλήρως φορτισμένη (σελίδα 28).

2 Πιέστε το πλήκτρο MENU και στη συνέχεια επιλέξτε το  2 με τα /  του πολλαπλού επιλογέα.

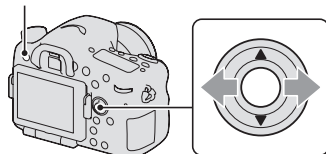
Πλήκτρο MENU



3 Επιλέξτε το [Λειτουργία καθαρισμού] (Cleaning Mode) με τα /  και στη συνέχεια πιέστε το κέντρο του πολλαπλού επιλογέα.

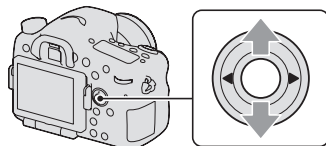

4 Επιλέξτε το [Enter] με το ▲ και πιέστε το κέντρο του πολλαπλού επιλογέα.

Ο αισθητήρας εικόνας δονείται για ένα μικρό χρονικό διάστημα και η σκόνη απομακρύνεται από τον αισθητήρα εικόνας.

5 Θέστε εκτός λειτουργίας τη φωτογραφική μηχανή.

Καθαρισμός του αισθητήρα εικόνας με ένα βουρτσάκι που φυσάει αέρα

Αν χρειάζεται και άλλος καθαρισμός μετά τη χρήση της λειτουργίας καθαρισμού, καθαρίστε τον αισθητήρα εικόνας με ένα βουρτσάκι καθαρισμού ακολουθώντας την παρακάτω διαδικασία.

1 Εκτελέστε τη μέθοδο καθαρισμού που περιγράφεται στα βήματα 1 ως 4 του “Καθαρισμός του αισθητήρα εικόνας αυτόματα χρησιμοποιώντας τη λειτουργία καθαρισμού της φωτογραφικής μηχανής”.

2 Αφαιρέστε το φακό (σελίδα 31).

3 Πιέστε το σήμα ▼ που υπάρχει επάνω στο μοχλό κλειδώματος του κατόπτρου για να σηκωθεί προς τα πάνω.

- Προσέξτε να μην αγγίξετε την επιφάνεια του κατόπτρου.

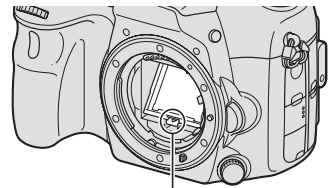

Μοχλός κλειδώματος κατόπτρου

4 Χρησιμοποιήστε το βουρτσάκι που φυσάει αέρα για να καθαρίσετε την επιφάνεια του αισθητήρα εικόνας και τη γύρω περιοχή.

- Μην αγγίζετε τον αισθητήρα εικόνας με την άκρη της βούρτσας και μην τοποθετείτε το άκρο της βούρτσας που φυσάει αέρα πιο μέσα στην κοιλότητα από ότι το σημείο στερέωσης του φακού.
- Κρατήστε το μπροστινό μέρος της φωτογραφικής μηχανής προς τα κάτω για να αποφύγετε να κατακαθίσει ξανά η σκόνη μέσα στη φωτογραφική μηχανή. Ολοκληρώστε γρήγορα τον καθαρισμό.
- Καθαρίστε επίσης και το πίσω μέρος του κατόπτρου με το βουρτσάκι.

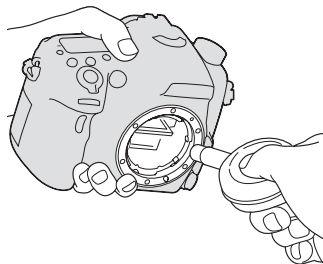

5 Όταν ολοκληρωθεί ο καθαρισμός, κατεβάστε το κάτοπτρο με το δάχτυλό σας μέχρι να κάνει κλικ.

- Κατεβάστε το πλαίσιο του κατόπτρου προς τα κάτω με ένα δάχτυλο. Προσέξτε να μην αγγίζετε την επιφάνεια του κατόπτρου.
- Ωθήστε το κάτοπτρο προς τα κάτω μέχρι να κλειδώσει στη θέση του.

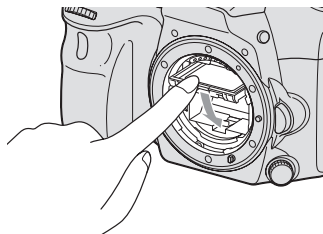

6 Προσαρμόστε το φακό και θέστε τη φωτογραφική μηχανή εκτός λειτουργίας.

- Βεβαιωθείτε ότι το κάτοπτρο έχει κλειδώσει καλά όταν προσαρμόζετε το φακό.

Σημειώσεις

- Όταν ολοκληρωθεί ο καθαρισμός, βεβαιωθείτε ότι το κάτοπτρο έχει κλειδώσει καλά στη θέση του όταν προσαρμόζετε το φακό. Διαφορετικά, ο φακός μπορεί να γδαρθεί και να δημιουργηθούν άλλα προβλήματα. Επίσης, αν το κάτοπτρο δεν κλειδώσει καλά, η αυτόματη εστίαση δε λειτουργεί κατά τη διάρκεια της λήψης.
- Δεν μπορείτε να πραγματοποιήσετε λήψη όταν το κάτοπτρο είναι σηκωμένο.

Επίλυση Προβλημάτων / Άλλα (Προηγμένες Λειτουργίες)

Επίλυση Προβλημάτων

Εάν αντιμετωπίζετε κάποιο πρόβλημα με τη φωτογραφική μηχανή σας, δοκιμάστε τις παρακάτω λύσεις. Ανατρέξτε στις σελίδες 203 έως 211. Συμβουλευτείτε τον πωλητή της Sony ή το τοπικό εξουσιοδοτημένο σέρβις της Sony.

❶ Ελέγξτε τα παρακάτω.

❷ Αφαιρέστε τη μπαταρία και τοποθετήστε τη ξανά μετά από περίπου ένα λεπτό και θέστε σε λειτουργία τη φωτογραφική μηχανή.

❸ Πραγματοποιήστε επαναφορά των ρυθμίσεων (σελίδα 186).

❹ Συμβουλευτείτε τον πωλητή της Sony ή το τοπικό εξουσιοδοτημένο σέρβις της Sony.

Μπαταρία και Τροφοδοσία

Δεν μπορείτε να τοποθετήσετε τη μπαταρία.

- Κατά την τοποθέτηση της μπαταρίας, χρησιμοποιείστε την άκρη της μπαταρίας για να πιέσετε τον μοχλό κλειδώματος (σελίδα 27).
- Μπορείτε να χρησιμοποιήσετε μόνο μια μπαταρία NP-FM500H. Βεβαιωθείτε ότι η μπαταρία είναι NP-FM500H.

Η ένδειξη εναπομένουσας διάρκειας της μπαταρίας δεν είναι σωστή, ή ενώ εμφανίζεται επαρκής εναπομένουσα διάρκεια της μπαταρίας, η συσκευή τίθεται γρήγορα εκτός λειτουργίας. Δεν μπορείτε να θέσετε σε λειτουργία τη φωτογραφική μηχανή.

- Χρησιμοποιήστε τη φωτογραφική μηχανή σε εξαιρετικά θερμό ή ψυχρό μέρος (σελίδα 214).
- Η μπαταρία έχει εξαντληθεί. Τοποθετήστε μια φορτισμένη μπαταρία (σελίδα 25).
- Η μπαταρία έχει εξαντλήσει το όριο ζωής της (σελίδα 225). Αντικαταστήστε τη μπαταρία με μια καινούργια.
- Τοποθετήστε σωστά την μπαταρία (σελίδα 27).

Η φωτογραφική μηχανή τίθεται ξαφνικά εκτός λειτουργίας.

- Εάν δεν χρησιμοποιήσετε τη φωτογραφική μηχανή για κάποιο χρονικό διάστημα ενώ αυτή είναι σε λειτουργία, η φωτογραφική μηχανή τίθεται σε λειτουργία εξοικονόμησης ενέργειας και σχεδόν κλείνει. Για να ακυρώσετε τη λειτουργία εξοικονόμησης ενέργειας, χειριστείτε τη φωτογραφική μηχανή, για παράδειγμα πιέστε το κλείστρο μέχρι τη μέση (σελίδα 179).

Η λυχνία CHARGE αναβοσβήνει κατά τη διάρκεια της φόρτισης της μπαταρίας.

- Μπορείτε να χρησιμοποιήσετε μόνο μια μπαταρία NP-FM500H. Βεβαιωθείτε ότι η μπαταρία είναι NP-FM500H.
- Αν φορτίσετε μια μπαταρία που δεν έχει χρησιμοποιηθεί για μεγάλο χρονικό διάστημα, η λυχνία CHARGE ενδέχεται να αναβοσβήνει.
- Η λυχνία CHARGE αναβοσβήνει με δύο τρόπους, γρήγορα (περίπου ανά 0,15 δευτερόλεπτα) και αργά (περίπου ανά 1,5 δευτερόλεπτο). Αν αναβοσβήνει γρήγορα, αφαιρέστε τη μπαταρία και τοποθετήστε την ξανά σταθερά. Αν η λυχνία CHARGE αναβοσβήνει ξανά, ενδέχεται να υπάρχει κάποιο πρόβλημα με τη μπαταρία. Το αργό αναβοσβήμα υποδεικνύει ότι η φόρτιση διακόπηκε διότι η θερμοκρασία του περιβάλλοντος είναι εκτός των κατάλληλων ορίων για φόρτιση της μπαταρίας. Η φόρτιση θα συνεχιστεί και η λυχνία CHARGE θα φωτιστεί όταν η θερμοκρασία του περιβάλλοντος θα επανέλθει στα κατάλληλα όρια. Φορτίστε τη μπαταρία σε κατάλληλη θερμοκρασία περιβάλλοντος, μεταξύ 10 και 30°C.

Λήψη Φωτογραφιών

Δεν εμφανίζεται τίποτα στην οθόνη LCD στη λειτουργία σκοπεύτρου όταν η φωτογραφική μηχανή είναι σε λειτουργία.

- Αν δε χειριστείτε τη φωτογραφική μηχανή για ένα δεδομένο χρονικό διάστημα, η φωτογραφική μηχανή τίθεται σε λειτουργία εξοικονόμησης ενέργειας και σχεδόν κλείνει. Για να ακυρώσετε την εξοικονόμηση ενέργειας, χειριστείτε τη φωτογραφική μηχανή, για παράδειγμα πιέστε το κλείστρο μέχρι τη μέση (σελίδα 179).

Η εικόνα στο σκόπευτρο δεν είναι καθαρή.

- Πραγματοποιήστε την κατάλληλη ρύθμιση της κλίμακας διοπτρίας χρησιμοποιώντας τον ρυθμιστή της διοπτρίας (σελίδα 35).

Δεν εμφανίζεται εικόνα στο σκόπευτρο.

- Το [FINDER/LCD Setting] είναι ρυθμισμένο στη θέση [Manual]. Πιέστε το πλήκτρο FINDER/LCD (σελίδα 179).
- Πλησιάστε λίγο περισσότερο το μάτι σας στο σκόπευτρο.

Το κλείστρο δεν απελευθερώνεται.

- Χρησιμοποιείτε μια κάρτα μνήμης με διακόπτη προστασίας εγγραφής και ο διακόπτης είναι στη θέση LOCK. Τοποθετήστε το διακόπτη στη θέση που επιτρέπει την εγγραφή.
- Ελέγξτε τον ελεύθερο χώρο που υπάρχει στην κάρτα μνήμης.
- Δεν μπορείτε να πραγματοποιήσετε λήψη εικόνων όσο φορτίζει το ενσωματωμένο φλας (σελίδα 47, 135).
- Στη λειτουργία αυτόματης εστίασης, το κλείστρο δεν μπορεί να απελευθερωθεί όταν το θέμα δεν είναι εστιασμένο.
- Ο φακός δεν έχει προσαρμοστεί σωστά. Προσαρμόστε σωστά το φακό (σελίδα 30).
- Όταν η φωτογραφική μηχανή είναι προσαρτημένη σε μια άλλη συσκευή, όπως ένα αστρονομικό τηλεσκόπιο, κλπ., ρυθμίστε το [Release w/o Lens] σε [Enable] (σελίδα 175).
- Προσπαθείτε να πραγματοποιήσετε λήψη ενός θέματος που ενδέχεται να απαιτεί ειδική εστίαση (σελίδα 118). Χρησιμοποιήστε τη λειτουργία κλειδώματος εστίασης ή τη χειροκίνητη εστίαση (σελίδες 119, 123).

Η εγγραφή διαρκεί για μεγάλο χρονικό διάστημα.

- Είναι ενεργοποιημένη η λειτουργία μείωσης θορύβου (σελίδα 174). Δεν πρόκειται για βλάβη.
- Πραγματοποιείτε λήψη στη λειτουργία RAW (σελίδα 172). Επειδή τα αρχεία δεδομένων RAW είναι μεγάλα, η λήψη με τη λειτουργία RAW μπορεί να διαρκέσει κάποιο χρονικό διάστημα.
- Η λειτουργία Auto HDR επεξεργάζεται την εικόνα (σελίδα 141).

Έχει τραβηχτεί η ίδια εικόνα πολλές φορές.

- Η λειτουργία οδήγησης είναι ρυθμισμένη σε [Continuous Shooting] ή [Bracket: Cont.]. Ρυθμίστε τη σε [Single Shooting] (σελίδα 51, 154).
- Η λειτουργία έκθεσης είναι ρυθμισμένη σε Continuous Advance Priority AE (σελίδα 46, 101).
- Η λειτουργία έκθεσης είναι ρυθμισμένη σε AUTO+ και το [Auto+ Image Extract.] είναι ρυθμισμένο σε [Off] (σελίδα 96).

Η εικόνα δεν είναι εστιασμένη.

- Το θέμα είναι πολύ κοντά. Ελέγξτε την ελάχιστη εστιακή απόσταση του φακού.
- Εστιάζετε με τη λειτουργία χειροκίνητης εστίασης. Τοποθετήστε το διακόπτη λειτουργίας εστίασης σε μια άλλη θέση εκτός από MF (σελίδα 116).
- Όταν ο φακός διαθέτει διακόπτη λειτουργίας εστίασης, ρυθμίστε τον στη θέση AF.
- Το φως του περιβάλλοντος είναι ανεπαρκές.

Το Eye-Start AF δε λειτουργεί.

- Ρυθμίστε το [Eye-Start AF] στη θέση [On] (σελίδα 86).
- Πιέστε το κλείστρο μέχρι τη μέση.

Το φλας δε λειτουργεί.

- Η λειτουργία του φλας είναι ρυθμισμένη σε [Αυτόματο φλας]. Εάν θέλετε να είστε βέβαιοι ότι το φλας θα τεθεί σε λειτουργία σε κάθε περίπτωση, ρυθμίστε τη λειτουργία του φλας σε [Φλας γεμίματος] (σελίδα 47, 135).

Το φλας χρειάζεται πολλή ώρα για να φορτίσει.

- Το φλας έχει ενεργοποιηθεί πολλές φορές σε μικρό χρονικό διάστημα. Όταν το φλας έχει ενεργοποιηθεί πολλές φορές, η διαδικασία φόρτισης μπορεί να διαρκέσει περισσότερο από το συνηθισμένο για να αποφευχθεί η υπερθέρμανση της φωτογραφικής μηχανής.

Μια εικόνα που τραβήχτηκε με το φλας είναι πολύ σκοτεινή.

- Εάν το θέμα είναι έξω από την εμβέλεια του φλας (την απόσταση που μπορεί να φτάσει το φλας), η εικόνα θα είναι σκοτεινή διότι το φως του φλας δεν φτάνει στο θέμα. Εάν αλλαχτεί το ISO, η εμβέλεια του φλας αλλάζει και αυτή μαζί του. Ελέγξτε την εμβέλεια του φλας στα “Τεχνικά Χαρακτηριστικά”.

Η ημερομηνία και η ώρα δεν καταγράφονται σωστά.

- Ρυθμίστε σωστά την ημερομηνία και την ώρα (σελίδα 33).
- Η περιοχή που έχει επιλεγεί με το [Area Setting] είναι διαφορετική από την πραγματική περιοχή. Ρυθμίστε ξανά το [Area Setting] (σελίδα 33).

Η τιμή του διαφράγματος και/ή της ταχύτητας κλείστρου αναβοσβήνουν όταν πιέσετε και κρατήσετε πιεσμένο το κλείστρο μέχρι τη μέση.

- Επειδή το θέμα είναι πολύ φωτεινό ή πολύ σκοτεινό, είναι έξω από τα διαθέσιμα όρια της φωτογραφικής μηχανής. Πραγματοποιήστε ξανά τη ρύθμιση.

Η εικόνα είναι ασπριδερή (Flare).

Στην εικόνα εμφανίζεται υπερβολικό φως (Ghosting).

- Η εικόνα έχει τραβηχτεί κάτω από μια ισχυρή πηγή φωτός και έχει εισέλθει υπερβολικό φως στο φακό. Προσαρμόστε μια καλύπτρα φακού.

Οι γωνίες της εικόνας είναι πολύ σκοτεινές.

- Εάν χρησιμοποιείτε κάποιο φίλτρο ή καλύπτρα, αφαιρέστε το και δοκιμάστε ξανά. Ανάλογα με το πάχος του φίλτρου και λόγω λανθασμένης τοποθέτησης της καλύπτρας, το φίλτρο ή η καλύπτρα μπορεί να εμφανίζεται εν μέρει στην εικόνα. Οι οπτικές ιδιότητες μερικών φίλτρων μπορεί να κάνουν την περιφέρεια της εικόνας να φαίνεται πολύ σκοτεινή (ανεπαρκές φως). Μπορείτε να αντισταθμίσετε αυτό το φαινόμενο με το [Lens Comp.: Shading] (σελίδα 180).

Τα μάτια του προσώπου που φωτογραφίζεται βγαίνουν κόκκινα.

- Ενεργοποιήστε τη λειτουργία περιορισμού του κοκκίνισματος των ματιών (σελίδα 64).
- Πλησιάστε στο πρόσωπο και τραβήξτε το μέσα στην εμβέλεια του φλας, χρησιμοποιώντας το φλας. Ελέγξτε την εμβέλεια του φλας στα “Τεχνικά Χαρακτηριστικά”.

Στην οθόνη εμφανίζονται και παραμένουν κάποιες κουκκίδες.

- Δεν πρόκειται για βλάβη. Οι κουκκίδες αυτές δεν καταγράφονται (σελίδα 15).

Η εικόνα είναι θολή.

- Η εικόνα έχει τραβηχτεί σε σκοτεινό χώρο χωρίς φλας, με αποτέλεσμα κούνημα της φωτογραφικής μηχανής. Συστήνεται η χρήση ενός τριπόδου ή του φλας (σελίδα 47, 95, 135).

Η κλίμακα EV ◀▶ αναβοσβήνει στην οθόνη LCD ή στο σκόπευτρο.

- Το θέμα είναι πολύ φωτεινό ή πολύ σκοτεινό για το εύρος φωτομέτρησης της φωτογραφικής μηχανής.

Προβολή εικόνων

Η κάμερά σας δεν μπορεί να αναπαράγει εικόνες.

- Αλλάξατε το όνομα φακέλου/αρχείου σε έναν υπολογιστή (σελίδα 191).
- Όταν φορτώνετε μια εικόνα που έχει υποστεί επεξεργασία χρησιμοποιώντας λογισμικό στον υπολογιστή σας ή έχει ληφθεί από μια άλλη φωτογραφική μηχανή, ενδέχεται να μην μπορείτε να αναπαράγετε την εικόνα.
- Χρησιμοποιείστε το “PMB” για να αναπαράγετε τις εικόνες που είναι αποθηκευμένες σε ένα PC με αυτή τη φωτογραφική μηχανή.
- Η φωτογραφική μηχανή είναι σε λειτουργία USB. Τερματίστε την επικοινωνία USB (σελίδα 194).

Διαγραφή εικόνων

Η φωτογραφική μηχανή δεν μπορεί να διαγράψει μια εικόνα.

- Ακυρώστε την προστασία εικόνας (σελίδα 164).

Διαγράψατε μια εικόνα κατά λάθος.

- Από τη στιγμή που θα διαγράψετε ένα αρχείο, δεν μπορείτε να το επαναφέρετε. Συστήνουμε να προστατεύετε τις εικόνες που δε θέλετε να διαγράψετε (σελίδα 164).

GPS (μόνο SLT-A77V)

Η φωτογραφική μηχανή δεν λαμβάνει σήμα GPS.

- Ρυθμίστε το [GPS On/Off] στη θέση [On] (σελίδα 169).
- Η φωτογραφική μηχανή σας ενδέχεται να μην μπορεί να λάβει ραδιοσήματα από τους δορυφόρους GPS λόγω εμποδίων.
- Για να πραγματοποιηθεί σωστά τριγωνισμός της θέσης σας, φέρτε τη φωτογραφική μηχανή σας σε ένα ανοιχτό μέρος και θέστε τη ξανά σε λειτουργία.

Σημαντικό σφάλμα στην πληροφορία τοποθεσίας.

- Το περιθώριο σφάλματος μπορεί να είναι αρκετές εκατοντάδες μέτρα, ανάλογα με τα γύρω κτήρια, το ασθενές σήμα GPS, κλπ.

Χρειάζεται χρόνος για τον τριγωνισμό, μολονότι έχουν ληφθεί δεδομένα υποβοήθησης GPS.

- Το [Date/Time Setup] δεν έχει ρυθμιστεί, ή η ώρα έχει αλλάξει πολύ. Ρυθμίστε σωστά την ημερομηνία και την ώρα (σελίδα 33).
- Η χρονική διάρκεια ισχύος των δεδομένων υποβοήθησης έχει λήξει. Ενημερώστε τα δεδομένα υποβοήθησης GPS (σελίδα 170).
- Επειδή οι θέσεις των δορυφόρων GPS αλλάζουν συνεχώς, μπορεί να χρειαστεί μεγαλύτερο χρονικό διάστημα για να εντοπιστεί η θέση, ή ο δέκτης να μην μπορεί να εντοπίσει καθόλου τη θέση, ανάλογα με τη θέση και το χρόνο που χρησιμοποιείτε τη φωτογραφική μηχανή.
- Το “GPS” είναι ένα σύστημα προσδιορισμού της γεωγραφικής θέσης με τριγωνισμό ραδιοσημάτων από δορυφόρους GPS. Αποφύγετε τη χρήση της φωτογραφικής μηχανής σε σημεία που τα ραδιοκύματα παρεμποδίζονται ή ανακλώνται, όπως ένα σκιερό μέρος περιτοιχισμένο από κτήρια ή δέντρα, κλπ. Χρησιμοποιείτε τη φωτογραφική μηχανή σε ανοιχτό χώρο.

Οι πληροφορίες θέσεις δεν έχουν εγγραφεί.

- Χρησιμοποιείτε το “PMB” για να εισάγετε τις ταινίες με πληροφορίες θέσης GPS στον υπολογιστή σας.

Υπολογιστές

Δεν γνωρίζετε εάν το λειτουργικό σύστημα (OS) του υπολογιστή σας είναι συμβατό με τη φωτογραφική μηχανή.

- Ελέγξτε το “Χρήση με τον υπολογιστή σας” (σελίδα 71).

Ο υπολογιστής σας δεν αναγνωρίζει τη φωτογραφική μηχανή.

- Βεβαιωθείτε ότι η φωτογραφική μηχανή είναι σε λειτουργία.

- Όταν η στάθμη της μπαταρίας είναι χαμηλή, τοποθετείστε μια φορτισμένη μπαταρία (σελίδα 25), ή χρησιμοποιήστε τον Μετασχηματιστή AC (δεν παρέχεται).
- Χρησιμοποιήστε το παρεχόμενο καλώδιο USB (σελίδα 191).
- Αποσυνδέστε το καλώδιο USB και συνδέστε το ξανά σταθερά.
- Αποσυνδέστε όλες τις συσκευές εκτός από το πληκτρολόγιο, το ποντίκι και τη φωτογραφική μηχανή από τις θύρες USB του υπολογιστή σας.
- Συνδέστε απ' ευθείας τη φωτογραφική μηχανή και τον υπολογιστή σας χωρίς να χρησιμοποιείτε USB hub ή άλλη συσκευή (σελίδα 191).

Δεν μπορείτε να πραγματοποιήσετε αντιγραφή εικόνων.

- Συνδέστε σωστά τη φωτογραφική μηχανή και τον υπολογιστή σας (σελίδα 191).
- Ακολουθήστε τη διαδικασία αντιγραφής που προτείνει το λειτουργικό σας σύστημα (σελίδα 192).
- Ενδέχεται να μην μπορείτε να πραγματοποιήσετε αντιγραφή των εικόνων σε έναν υπολογιστή όταν χρησιμοποιείτε μια κάρτα μνήμης η οποία έχει διαμορφωθεί σε έναν υπολογιστή. Πραγματοποιήστε λήψη χρησιμοποιώντας μια κάρτα μνήμης η οποία έχει διαμορφωθεί με τη φωτογραφική μηχανή (σελίδα 181).

Δεν μπορεί να γίνει αναπαραγωγή εικόνων στον υπολογιστή σας.

- Εάν χρησιμοποιείτε το "PMB", ανατρέξτε στη "Βοήθεια PMB".
- Συμβουλευτείτε τον κατασκευαστή του λογισμικού ή του υπολογιστή σας.

Μετά την πραγματοποίηση σύνδεσης USB, δεν ξεκινάει αυτόματα το "PMB".

- Πραγματοποιήστε τη σύνδεση USB όταν ο υπολογιστής είναι σε λειτουργία (σελίδα 191).

Κάρτα μνήμης

Δεν μπορείτε να τοποθετήσετε μια κάρτα μνήμης.

- Η διεύθυνση τοποθέτησης της κάρτας μνήμης είναι λανθασμένη. Τοποθετήστε τη από τη σωστή πλευρά (σελίδα 27).

Δεν μπορείτε να πραγματοποιήσετε εγγραφή σε μια κάρτα μνήμης.

- Η κάρτα μνήμης δεν έχει ελεύθερο χώρο. Διαγράψτε τις περιττές εικόνες (σελίδα 40, 165).
- Προσπαθήσατε να τοποθετήσετε μια κάρτα μνήμης που δεν μπορεί να χρησιμοποιηθεί (σελίδα 29, 222).

Διαμορφώσατε την κάρτα μνήμης κατά λάθος.

- Όλα τα δεδομένα στην κάρτα μνήμης έχουν διαγραφεί από τη διαμόρφωση και δεν μπορούν να ανακτηθούν.

Εκτύπωση

Δεν μπορείτε να εκτυπώσετε εικόνες.

- Δεν μπορείτε να εκτυπώσετε αρχεία δεδομένων RAW. Για να εκτυπώσετε εικόνες RAW, μετατρέψτε τις πρώτα σε εικόνες JPEG χρησιμοποιώντας το “Image Data Converter” που περιέχεται στο παρεχόμενο CD-ROM.

Τα χρώματα της εικόνας είναι περίεργα.

- Όταν εκτυπώνετε εικόνες που έχουν εγγραφεί με τη λειτουργία Adobe RGB χρησιμοποιώντας εκτυπωτές sRGB που δεν είναι συμβατοί με το Adobe RGB (DCF 2.0 / Exif 2.21), οι εικόνες εκτυπώνονται με λιγότερο έντονα χρώματα (σελίδα 175).

Οι εικόνες εκτυπώνονται με τις δύο άκρες τους κομμένες.

- Ανάλογα με τον εκτυπωτή σας, η αριστερή, η δεξιά, η πάνω, ή η κάτω άκρη της εικόνας μπορεί να κόβεται. Ειδικά όταν εκτυπώνετε μια εικόνα που έχει τραβηχτεί με αναλογία διαστάσεων [16:9], το πλαϊνό μέρος της εικόνας μπορεί να είναι κομμένο.
- Όταν εκτυπώνετε εικόνες χρησιμοποιώντας τον δικό σας εκτυπωτή, ακυρώστε τη ρύθμιση περικοπής ή εκτύπωσης χωρίς περιθώρια. Συμβουλευτείτε τον κατασκευαστή του εκτυπωτή σας σχετικά με το αν ο εκτυπωτής σας παρέχει αυτές τις λειτουργίες.
- Όταν εκτυπώνετε εικόνες σε ένα κατάστημα ψηφιακών εκτυπώσεων, ρωτήστε αν μπορούν να εκτυπώσουν τις εικόνες χωρίς να κόβονται οι άκρες.

Δεν μπορείτε να εκτυπώσετε φωτογραφίες με ημερομηνία.

- Χρησιμοποιώντας το “PMB”, μπορείτε να εκτυπώσετε εικόνες με ημερομηνία (σελίδα 75).
- Η φωτογραφική μηχανή αυτή δεν διαθέτει λειτουργία υπέρθεσης της ημερομηνίας στις φωτογραφίες. Ωστόσο, επειδή οι εικόνες που έχουν ληφθεί με τη φωτογραφική μηχανή περιλαμβάνουν πληροφορίες σχετικά με την ημερομηνία εγγραφής, μπορείτε να εκτυπώσετε εικόνες με υπέρθεση της ημερομηνίας αν ο εκτυπωτής ή το λογισμικό αναγνωρίζουν τις πληροφορίες Exif. Σχετικά με τη συμβατότητα με τις πληροφορίες Exif, συμβουλευτείτε τον κατασκευαστή του εκτυπωτή ή του λογισμικού.
- Όταν εκτυπώνετε εικόνες σε ένα κατάστημα, οι εικόνες μπορούν να εκτυπωθούν με την ημερομηνία αν το ζητήσετε.

Άλλα

Ο φακός θολώνει.

- Έχει σημειωθεί συμπύκνωση υγρασίας. Κλείστε τη φωτογραφική μηχανή και αφήστε την για περίπου μια ώρα πριν τη χρησιμοποιήσετε ξανά (σελίδα 214).

Όταν θέτετε σε λειτουργία τη φωτογραφική μηχανή εμφανίζεται το μήνυμα “Set Area/Date/Time” (Ρύθμιση Περιοχής/Ημερομηνίας/Ώρας)

- Η φωτογραφική μηχανή έχει παραμείνει χωρίς να χρησιμοποιείται για κάποιο χρονικό διάστημα με χαμηλή στάθμη μπαταρίας ή χωρίς μπαταρία. Αλλάξτε τη μπαταρία και ρυθμίστε ξανά την ημερομηνία (σελίδα 33, 214). Εάν η ρύθμιση της ημερομηνίας χάνεται κάθε φορά που φορτίζετε τη μπαταρία, συμβουλευτείτε τον πωλητή της Sony ή το τοπικό εξουσιοδοτημένο σέρβις της Sony.

Ο αριθμός των εικόνων που μπορούν να εγγραφούν δεν μειώνεται, ή μειώνεται ανά δύο τη φορά.

- Αυτό συμβαίνει διότι ο λόγος συμπίεσης και το μέγεθος της εικόνας μετά τη συμπίεση διαφέρουν ανάλογα με την εικόνα όταν πραγματοποιείτε λήψη εικόνων JPEG (σελίδα 172).

Μια ρύθμιση έχει επανέλθει στην αρχική της τιμή χωρίς να πραγματοποιηθεί επαναφορά.

- Αφαιρέθηκε η μπαταρία ενώ ο διακόπτης POWER ήταν στη θέση ON. Όταν αφαιρείτε τη μπαταρία, βεβαιωθείτε ότι ο διακόπτης POWER είναι στη θέση OFF και η λυχνία προσπέλασης δεν φωτίζεται (σελίδα 22, 27).

Η φωτογραφική μηχανή δεν λειτουργεί κανονικά.

- Θέστε τη φωτογραφική μηχανή εκτός λειτουργίας. Αφαιρέστε τη μπαταρία και τοποθετήστε την ξανά. Εάν η φωτογραφική μηχανή είναι ζεστή, αφήστε την να κρυώσει πριν δοκιμάσετε αυτή την διορθωτική διαδικασία.
- Αν χρησιμοποιείται ένας μετασχηματιστής AC (πωλείται χωριστά), αποσυνδέστε το καλώδιο του ρεύματος. Αν η φωτογραφική μηχανή συνεχίσει να μη λειτουργεί αφού δοκιμάσετε αυτές τις διορθωτικές ενέργειες, συμβουλευτείτε τον πωλητή της Sony, ή το τοπικό εξουσιοδοτημένο σέρβις της Sony.

Στην οθόνη εμφανίζεται η ένδειξη (SteadyShot Error)

- Το SteadyShot δε λειτουργεί. Μπορείτε να συνεχίσετε τη λήψη, αλλά η λειτουργία SteadyShot δεν θα είναι διαθέσιμη. Κλείστε και ανοίξτε ξανά τη φωτογραφική μηχανή. Εάν η κλίμακα του SteadyShot εξακολουθεί να αναβοσβήνει, συμβουλευτείτε τον πωλητή της Sony ή το τοπικό εξουσιοδοτημένο σέρβις της Sony.

Στην οθόνη εμφανίζεται η ένδειξη “--E-”.

- Αφαιρέστε την κάρτα μνήμης και τοποθετήστε τη ξανά. Αν η ένδειξη δεν σβήσει, διαμορφώστε την κάρτα μνήμης.

Προειδοποιητικά μηνύματα

Εάν εμφανιστεί ένα από τα παρακάτω μηνύματα, ακολουθήστε τις οδηγίες.

Set Area/Date/Time (Ρύθμιση περιοχής/ημερομηνίας/ώρας)

- Ρυθμίστε την περιοχή, την ημερομηνία και την ώρα. Αν δεν έχετε χρησιμοποιήσει τη φωτογραφική μηχανή για μεγάλο χρονικό διάστημα, φορτίστε την εσωτερική επαναφορτιζόμενη μπαταρία (σελίδες 33, 214).

Power insufficient. (Ανεπαρκής ενέργεια.)

- Προσπαθήσατε να πραγματοποιήσετε τη [Λειτουργία καθαρισμού] ενώ η ενέργεια της μπαταρίας είναι ανεπαρκής. Φορτίστε τη μπαταρία ή χρησιμοποιήστε τον Μετασχηματιστή AC (δεν παρέχεται).

Unable to use memory card. Format? (Η κάρτα μνήμης δεν μπορεί να χρησιμοποιηθεί. Διαμόρφωση;)

- Η κάρτα μνήμης έχει διαμορφωθεί σε έναν υπολογιστή και έχει τροποποιηθεί το σύστημα αρχείων. Επιλέξτε το [Enter] και στη συνέχεια διαμορφώστε την κάρτα μνήμης. Μπορείτε να χρησιμοποιήσετε ξανά την κάρτα μνήμης, ωστόσο, όλα τα προηγούμενα δεδομένα στην κάρτα μνήμης διαγράφονται. Η διαμόρφωση μπορεί να απαιτήσει κάποιο χρονικό διάστημα. Εάν το μήνυμα συνεχίζει να εμφανίζεται, αλλάξτε την κάρτα μνήμης.

Memory Card Error. (Σφάλμα κάρτας μνήμης)

- Έχει τοποθετηθεί μια ασύμβατη

κάρτα μνήμης, ή η διαμόρφωση απέτυχε.

Reinsert memory card (Επανατοποθετήστε την κάρτα μνήμης)

- Η κάρτα μνήμης δεν μπορεί να χρησιμοποιηθεί με τη φωτογραφική μηχανή σας.
- Η κάρτα μνήμης είναι κατεστραμμένη.
- Ο ακροδέκτης της κάρτας μνήμης δεν είναι καθαρός.

Memory card locked. (Η κάρτα μνήμης είναι κλειδωμένη.)

- Χρησιμοποιείτε μια κάρτα μνήμης με διακόπτη προστασίας εγγραφής και ο διακόπτης είναι στη θέση LOCK. Τοποθετήστε το διακόπτη στη θέση που επιτρέπει την εγγραφή.

Processing... (Επεξεργασία...)

- Όταν πραγματοποιείται μείωση θορύβου έκθεσης μεγάλης διάρκειας ή μεγάλου ISO για ίσο διάστημα με τον χρόνο που ήταν ανοιχτό το διάφραγμα, δεν μπορείτε να πραγματοποιήσετε λήψη όσο εκτελείται αυτή η διαδικασία.

Unable to display. (Δεν είναι δυνατή η προβολή)

- Οι εικόνες που έχουν καταγραφεί με άλλες κάμερες, ή οι εικόνες που έχουν τροποποιηθεί με έναν υπολογιστή ενδέχεται να μην μπορούν να προβληθούν.

Check the lens attachment. If the lens is not supported, you can permit use of the lens in the custom menu. (Ελέγξτε την προσαρμογή του φακού. Αν ο φακός δεν υποστηρίζεται, μπορείτε να επιτρέψετε τη χρήση του φακού από το προσωπικό μενού.)

- Ο φακός δεν έχει προσαρμοστεί σωστά, ή δεν έχει προσαρμοστεί φακός.

- Όταν προσαρμόζετε τη φωτογραφική μηχανή σε ένα αστρονομικό τηλεσκόπιο ή κάτι παρόμοιο, ρυθμίστε το [Release w/o Lens] σε [Enable].

Unable to print. (Η εκτύπωση δεν είναι δυνατή.)

- Προσπαθήσατε να σημειώσετε εικόνες RAW με ένδειξη DPOF.

Camera overheating. Allow it to cool. (Υπερθέρμανση φωτογραφικής μηχανής. Αφήστε την να κρυώσει.)

- Η φωτογραφική μηχανή έχει θερμανθεί επειδή τη χρησιμοποιείτε για μεγάλο χρονικό διάστημα. Θέστε τη φωτογραφική μηχανή εκτός λειτουργίας. Περιμένετε μέχρι να κρυώσει η φωτογραφική μηχανή και να είναι ξανά έτοιμη για λήψη.



- Η θερμοκρασία της φωτογραφικής μηχανής έχει αυξηθεί επειδή τη χρησιμοποιείτε για μεγάλο χρονικό διάστημα. Σταματήστε την εγγραφή.

Recording is unavailable in this movie format. (Η εγγραφή δεν είναι διαθέσιμη σε αυτό το μορμά ταινίας.)

- Ρυθμίστε το [Movie: File Format] σε [MP4].



- Ο αριθμός των εικόνων ξεπερνάει αυτόν για τον οποίο είναι δυνατή η διαχείριση ημερομηνιών από το αρχείο βάσης δεδομένων εικόνων.



- Η καταχώρηση στο αρχείο βάσης δεδομένων είναι αδύνατη. Εισάγετε όλες τις εικόνες σε έναν

υπολογιστή χρησιμοποιώντας το "PMB" και πραγματοποιήστε επανάκτηση της κάρτας μνήμης.

**Camera error. (Σφάλμα φωτογραφικής μηχανής)
System error. (Σφάλμα συστήματος)**

- Θέστε τη φωτογραφική μηχανή εκτός λειτουργίας, αφαιρέστε τη μπαταρία και στη συνέχεια τοποθετείστε την ξανά. Εάν το μήνυμα αυτό εμφανίζεται συχνά, συμβουλευτείτε τον πωλητή της Sony ή το τοπικό εξουσιοδοτημένο σέρβις της Sony.

Image Database File error. Recover? (Σφάλμα αρχείου βάσης δεδομένων εικόνων. Ανάκτηση?)

- Δεν μπορείτε να πραγματοποιήσετε εγγραφή ή αναπαραγωγή ταινιών σε μορμά AVCHD διότι το αρχείο βάσης δεδομένων εικόνων έχει κάποιο σφάλμα. Ακολουθήστε τις οδηγίες στην οθόνη για να ανακτήσετε τα δεδομένα.

Unable to magnify. (Η μεγέθυνση είναι αδύνατη)

Unable to rotate image. (Η περιστροφή της εικόνας είναι αδύνατη)

- Οι εικόνες που έχουν εγγραφεί με άλλες κάμερες μπορεί να μην μεγεθύνονται ή να μην περιστρέφονται.

Cannot create more folders (Δεν μπορείτε να δημιουργηθούν άλλοι φάκελοι)

- Στην κάρτα μνήμης υπάρχει ένας φάκελος του οποίου τα τρία πρώτα ψηφία είναι "999". Δεν μπορείτε να δημιουργήσετε άλλο φάκελο σε αυτή την περίπτωση.

Προφυλάξεις

Μη χρησιμοποιείτε / αποθηκεύετε τη φωτογραφική μηχανή στα παρακάτω σημεία

- Εξαιρετικά θερμά, ξηρά, ή υγρά σημεία
Σε σημεία όπως σε ένα αυτοκίνητο σταθμευμένο στον ήλιο, το σώμα της φωτογραφικής μηχανής μπορεί να παραμορφωθεί και να προκληθεί βλάβη.
- Κάτω από το άμεσο φως του ήλιου ή κοντά σε ένα θερμαντικό σώμα
Το σώμα της φωτογραφικής μηχανής μπορεί να παραμορφωθεί ή να αποχρωματιστεί με αποτέλεσμα την πρόκληση βλάβης.
- Σημεία με έντονους κραδασμούς
- Σημεία με έντονα μαγνητικά πεδία
- Σημεία με άμμο ή πολλή σκόνη
Μην αφήσετε να εισχωρήσει άμμος ή σκόνη στη φωτογραφική μηχανή. Η άμμος ή η σκόνη μπορεί να προκαλέσει βλάβη στη φωτογραφική μηχανή και μερικές φορές αυτή η βλάβη μπορεί να μην επισκευάζεται.
- Σημεία με πολλή υγρασία
Μπορεί να σχηματιστεί μούχλα στο φακό.

Σχετικά με την αποθήκευση

Προσαρμόστε το πρόσθιο κάλυμμα του φακού ή το κάλυμμα σώματος όταν δεν χρησιμοποιείτε τη φωτογραφική μηχανή. Όταν προσαρμόζετε το κάλυμμα σώματος, αφαιρέστε όλη τη σκόνη από το κάλυμμα πριν το τοποθετήσετε στη φωτογραφική μηχανή.

Θερμοκρασία λειτουργίας

Η κάμερά σας έχει σχεδιαστεί για χρήση σε θερμοκρασίες από 0°C έως 40°C. Δεν συστήνεται η εγγραφή σε πολύ θερμά ή ψυχρά μέρη, των

οποίων η θερμοκρασία είναι έξω από αυτό το εύρος θερμοκρασιών.

Συμπύκνωση υγρασίας

Εάν η φωτογραφική μηχανή μεταφερθεί απ' ευθείας από ένα ψυχρό σε ένα θερμό μέρος, μπορεί να σημειωθεί συμπύκνωση υγρασίας στο εσωτερικό ή στο εξωτερικό της συσκευής. Αυτή η συμπύκνωση υγρασίας μπορεί να προκαλέσει βλάβη στη φωτογραφική μηχανή.

Για να αποφύγετε τη συμπύκνωση υγρασίας

Όταν μεταφέρετε τη φωτογραφική μηχανή από ένα ψυχρό σε ένα θερμό μέρος, τοποθετήστε την σε μια πλαστική σακούλα και αφήστε την να προσαρμοστεί στις συνθήκες της νέας τοποθεσίας για περίπου μια ώρα.

Εάν σημειωθεί συμπύκνωση υγρασίας

Θέστε τη φωτογραφική μηχανή εκτός λειτουργίας και περιμένετε περίπου μια ώρα ώστε να εξατμιστεί η υγρασία. Σημειώστε ότι εάν προσπαθήσετε να καταγράψετε εικόνες ενώ παραμένει υγρασία στο εσωτερικό του φακού, δεν θα μπορέσετε να καταγράψετε καθαρές εικόνες.

Σημειώσεις σχετικά με την εσωτερική επαναφορτιζόμενη μπαταρία

Η κάμερά σας είναι εφοδιασμένη με μια επαναφορτιζόμενη μπαταρία ώστε να διατηρεί την ημερομηνία, την ώρα και άλλες ρυθμίσεις, ανεξάρτητα από το εάν η συσκευή είναι σε λειτουργία, ή αν η μπαταρία είναι φορτισμένη ή αποφορτισμένη. Αυτή η μπαταρία φορτίζεται για όσο διάστημα χρησιμοποιείτε τη φωτογραφική μηχανή σας. Ωστόσο, η μπαταρία αποφορτίζεται σταδιακά εάν χρησιμοποιείτε τη φωτογραφική

μηχανή για μικρά χρονικά διαστήματα. Εάν δεν χρησιμοποιείτε καθόλου τη φωτογραφική μηχανή, η μπαταρία αποφορτίζεται τελείως σε περίπου 3 μήνες. Σε αυτή την περίπτωση, φορτίστε την επαναφορτιζόμενη μπαταρία πριν χρησιμοποιήσετε τη φωτογραφική μηχανή. Ακόμα και αν δεν έχει φορτιστεί η επαναφορτιζόμενη μπαταρία, μπορείτε να χρησιμοποιήσετε τη φωτογραφική μηχανή αρκεί να μην θέλετε να καταγράψετε την ημερομηνία και την ώρα. Αν η φωτογραφική μηχανή επαναφέρει τις ρυθμίσεις στις προεπιλεγμένες τιμές τους κάθε φορά που φορτίζετε τη μπαταρία, η εσωτερική επαναφορτιζόμενη μπαταρία ενδέχεται να έχει εξαντλήσει το όριο ζωής της. Συμβουλευτείτε τον πλησιέστερο αντιπρόσωπο της Sony, ή το τοπικό εξουσιοδοτημένο σέρβις της Sony.

Μέθοδος φόρτισης της εσωτερικής επαναφορτιζόμενης μπαταρίας

Τοποθετήστε μια φορτισμένη μπαταρία στη φωτογραφική μηχανή, ή συνδέστε τη φωτογραφική μηχανή στην πρίζα χρησιμοποιώντας τον Μετασχηματιστή AC (δεν παρέχεται) και αφήστε την εκτός λειτουργίας για 24 ώρες ή περισσότερο.

Σχετικά με τη χρήση φακών και αξεσουάρ

Συστήνεται να χρησιμοποιείτε φακούς και αξεσουάρ Sony*, σχεδιασμένα ώστε να ταιριάζουν με τα χαρακτηριστικά της φωτογραφικής μηχανής. Η χρήση προϊόντων άλλων κατασκευαστών μπορεί να κάνει τη φωτογραφική μηχανή να μην αξιοποιεί πλήρως όλες τις

δυνατότητές της, ή να έχει ως αποτέλεσμα ατυχήματα ή βλάβες της φωτογραφικής μηχανής.

* Περιλαμβάνονται τα προϊόντα Konica Minolta.

Σχετικά με τις κάρτες μνήμης

Μην τοποθετείτε ετικέτες, κλπ. στις κάρτες μνήμης ή στους προσαρμογείς καρτών μνήμης. Μπορεί να προκληθεί βλάβη.

Σημειώσεις σχετικά με την εγγραφή / αναπαραγωγή

- Όταν χρησιμοποιείτε μια κάρτα μνήμης με αυτή τη φωτογραφική μηχανή για πρώτη φορά, συστήνεται πριν τη λήψη να διαμορφώνετε την κάρτα μνήμης με τη φωτογραφική μηχανή για σταθερή απόδοση της κάρτας μνήμης. Σημειώστε ότι η διαμόρφωση διαγράφει οριστικά όλα τα δεδομένα από την κάρτα μνήμης και τα δεδομένα δεν μπορούν να ανακτηθούν. Αποθηκεύστε τα πολύτιμα δεδομένα σας σε έναν υπολογιστή, κλπ.
- Αν πραγματοποιείτε επανειλημμένα εγγραφή/διαγραφή εικόνων, μπορεί να σημειωθεί κατακερματισμός των δεδομένων στην κάρτα μνήμης. Ενδέχεται να μην είναι δυνατή η εγγραφή ή αναπαραγωγή ταινιών. Σε αυτή την περίπτωση, αποθηκεύστε τις εικόνες σας σε έναν υπολογιστή ή άλλη τοποθεσία και στη συνέχεια διαμορφώστε την κάρτα μνήμης (σελίδα 181).
- Προτού προσπαθήσετε να καταγράψετε μοναδικά γεγονότα τα οποία δεν πρόκειται να επαναληφθούν, κάντε μια δοκιμαστική εγγραφή, ώστε να βεβαιωθείτε ότι η φωτογραφική μηχανή λειτουργεί κανονικά.

- Η φωτογραφική μηχανή αυτή δεν διαθέτει προστασία ενάντια στη σκόνη και την επαφή με το νερό, όπως επίσης δεν είναι αδιάβροχη. Όταν χρησιμοποιείτε τη φωτογραφική μηχανή στη βροχή, προσέξτε να μην βραχεί η φωτογραφική μηχανή και ο φακός. Καθαρίστε τη φωτογραφική μηχανή μετά τη χρήση αν αυτή λερωθεί. Αν παραμείνει νερό, άμμος, σκόνη, αλάτι, κλπ. επάνω στη φωτογραφική μηχανή, μπορεί να προκληθεί βλάβη.
- Μην κοιτάζετε τον ήλιο ή ένα έντονο φως μέσα από ένα φακό που έχετε αφαιρέσει από τη φωτογραφική μηχανή, ή μέσα από το σκόπευτρο. Μπορεί να προκληθεί ανεπανόρθωτη ζημιά στα μάτια σας, ή βλάβη στη φωτογραφική μηχανή.
- Μην χρησιμοποιείτε τη φωτογραφική μηχανή σε μέρη όπου παράγονται ισχυρά ραδιοκύματα, ή εκπέμπεται ακτινοβολία. Η φωτογραφική μηχανή ενδέχεται να μην μπορεί να πραγματοποιήσει κανονική εγγραφή ή αναπαραγωγή.
- Η χρήση της φωτογραφικής μηχανής σε μέρη με άμμο ή σκόνη μπορεί να προκαλέσει βλάβες.
- Εάν παρατηρηθεί συμπύκνωση υγρασίας, απομακρύνετε την υγρασία πριν χρησιμοποιήσετε ξανά τη φωτογραφική μηχανή (σελίδα 214).
- Μην τραντάζετε και μην καταφέρνετε χτυπήματα στη φωτογραφική μηχανή. Μπορεί να σημειωθούν βλάβες, αδυναμία εγγραφής εικόνων, όπως επίσης και αδυναμία χρήσης της κάρτας μνήμης, ή καταστροφή και απώλεια των δεδομένων εικόνας.
- Καθαρίστε την επιφάνεια του φλας με ένα απαλό ύφασμα ή κάτι παρόμοιο πριν τη χρήση. Η θερμότητα που εκπέμπει το φλας μπορεί να κάνει τη σκόνη που υπάρχει στην επιφάνεια του φλας να παράγει καπνό, ή να καεί.
- Φυλάξτε τη φωτογραφική μηχανή, τα παρεχόμενα αξεσουάρ, κλπ., μακριά από τα παιδιά. Υπάρχει κίνδυνος κατάποσης μιας κάρτας μνήμης, κλπ. Εάν παρουσιαστεί κάποιο τέτοιο πρόβλημα, συμβουλευτείτε αμέσως ένα γιατρό.

Χρήση της φωτογραφικής μηχανής σας στο εξωτερικό – Πηγές τροφοδοσίας ρεύματος

Μπορείτε να χρησιμοποιήσετε τη φωτογραφική μηχανή, το φορτιστή της μπαταρίας και τον Μετασχηματιστή Εναλλασσόμενου Ρεύματος AC-PW10AM (δεν παρέχεται) σε οποιαδήποτε χώρα ή περιοχή όπου η τροφοδοσία ρεύματος είναι 100 V έως 240 V AC, 50/60 Hz.

Σημείωση

- Μη χρησιμοποιήσετε ένα ηλεκτρονικό τροφοδοτικό (ταξιδιού), διότι μπορεί να προκληθεί βλάβη.

Σχετικά με τα συστήματα έγχρωμης τηλεόρασης

Όταν θέλετε να δείτε εικόνες σε μια οθόνη TV, η κάμερα και η TV θα πρέπει να χρησιμοποιούν το ίδιο χρωματικό σύστημα.

Σύστημα NTSC (1080 60i)

Βενεζουέλα, Βολιβία, ΗΠΑ, Ιαπωνία, Ισημερινός, Καναδάς, Κεντρική Αμερική, Κολομβία, Κορέα, Μεξικό, Νησιά Μπαχάμες, Περού, Σουρινάμ, Ταϊβάν, Τζαμάικα, Φιλιππίνες, Χιλή, κλπ.

Σύστημα PAL (1080 50i)

Αυστραλία, Αυστρία, Βέλγιο, Βιετνάμ, Γερμανία, Δανία, Ελβετία, Ινδονησία, Ισπανία, Ιταλία, Κίνα, Κουβέιτ, Κροατία, Μαλαισία, Μεγάλη Βρετανία, Νέα Ζηλανδία, Νορβηγία, Ολλανδία, Ουγγαρία, Πολωνία, Πορτογαλία, Ρουμανία, Σιγκαπούρη, Σλοβακία, Σουηδία, Ταϊλάνδη,

Τουρκία, Τσεχία, Φινλανδία, Χονγκ Κονγκ, κλπ.

Σύστημα PAL-M (1080 50i)

Βραζιλία

Σύστημα PAL-N (1080 50i)

Αργεντινή, Ουρουγουάη, Παραγουάη

Σύστημα SECAM (1080 50i)

Βουλγαρία, Γαλλία, Γουιάνα, Ελλάδα, Ιράκ, Ιράν, Μονακό, Ρωσία, Ουκρανία, κλπ.

Φορμά AVCHD

Το φορμά AVCHD είναι ένα φορμά υψηλής ευκρίνειας για ψηφιακές βιντεοκάμερες που χρησιμοποιείται για την εγγραφή ενός σήματος HD (υψηλής ευκρίνειας) είτε της προδιαγραφής 1080i¹, είτε της προδιαγραφής 720p², χρησιμοποιώντας μια αποδοτική τεχνολογία συμπίεσης δεδομένων. Για τη συμπίεση των δεδομένων εικόνας χρησιμοποιείται το φορμά MPEG-4 AVC/H.264 και για τη συμπίεση των ηχητικών δεδομένων χρησιμοποιείται το σύστημα Dolby Digital ή το σύστημα Linear PCM. Το φορμά MPEG-4 AVC/H.264 έχει τη δυνατότητα συμπίεσης των εικόνων με μεγαλύτερη αποτελεσματικότητα από ότι το συμβατικό φορμά συμπίεσης εικόνας. Το φορμά MPEG-4 AVC/H.264 επιτρέπει στο σήμα βίντεο υψηλής ευκρίνειας που έχει ληφθεί από μια ψηφιακή βιντεοκάμερα να εγγραφεί σε δίσκους DVD των 8 cm, σε σκληρούς δίσκους, σε μνήμες Flash, σε κάρτες μνήμης, κλπ.

Εγγραφή και αναπαραγωγή στη φωτογραφική μηχανή σας

Βασισμένη στο φορμά AVCHD, η φωτογραφική μηχανή σας πραγματοποιεί εγγραφή με την ποιότητα εικόνας HD (υψηλή ευκρίνεια) που αναφέρεται παρακάτω.

Σήμα βίντεο³:

Συσκευή συμβατή με 1080 60i

Φορμά MPEG-4 AVC/H.264 1920 x 1080/60i, 1920 x 1080/24p

Συσκευή συμβατή με 1080 50i

Φορμά MPEG-4 AVC/H.264 1920 x 1080/50i, 1920 x 1080/25p

Σήμα ήχου: Dolby Digital 2 καναλιών
Μέσο εγγραφής: Κάρτα Μνήμης

*1 Προδιαγραφή 1080i

Μια προδιαγραφή υψηλής ευκρίνειας που χρησιμοποιεί 1080 ενεργές γραμμές σάρωσης και το σύστημα interface.

*2 Προδιαγραφή 720p

Μια προδιαγραφή υψηλής ευκρίνειας που χρησιμοποιεί 720 ενεργές γραμμές σάρωσης και το σύστημα progressive.

*3 Τα δεδομένα που έχουν εγγραφεί σε ένα φορμά AVCHD το οποίο είναι διαφορετικό από αυτό που αναφέρεται πιο πάνω δεν μπορούν να αναπαραχθούν με τη φωτογραφική μηχανή σας.

GPS (μόνο SLT-A77V)

Το σύστημα αυτό σας επιτρέπει να εντοπίσετε την ακριβή τοποθεσία που βρίσκεστε στη γη. Οι δορυφόροι GPS βρίσκονται σε 6 τροχιές, 20.000 χιλιόμετρα πάνω από τη γη. Το σύστημα GPS αποτελείται από 24 ή περισσότερους δορυφόρους GPS.

Ένας δέκτης GPS λαμβάνει ραδιοσήματα από τους δορυφόρους και υπολογίζει την τρέχουσα θέση του δέκτη με βάση τροχιακές πληροφορίες (αστρονομικά δεδομένα) και το χρόνο που ταξιδεύει το σήμα, κλπ.

Ο προσδιορισμός της θέσης καλείται “τριγωνισμός”. Ένας δέκτης GPS μπορεί να προσδιορίσει το γεωγραφικό μήκος και πλάτος μιας θέσης λαμβάνοντας σήματα από 3 ή περισσότερους δορυφόρους.

- Επειδή οι θέσεις των δορυφόρων GPS αλλάζουν συνεχώς, μπορεί να χρειαστεί μεγαλύτερο χρονικό διάστημα για τον προσδιορισμό της θέσης, ή ο δέκτης να μην μπορεί να προσδιορίσει καθόλου τη θέση, ανάλογα με την τοποθεσία και το χρόνο χρήσης της φωτογραφικής μηχανής.
- Το “GPS” είναι ένα σύστημα προσδιορισμού της γεωγραφικής θέσης μέσω τριγωνισμού ραδιοσημάτων από δορυφόρους GPS. Αποφύγετε τη χρήση της φωτογραφικής μηχανής σε σημεία όπου τα ραδιοσήματα παρεμποδίζονται ή ανακλώνται, όπως σε σκιερά μέρη που περιβάλλονται από κτήρια ή δέντρα, κλπ. Χρησιμοποιήστε τη φωτογραφική μηχανή σε ανοιχτό χώρο.
- Ενδέχεται να μην μπορέσετε να καταγράψετε τη θέση σε σημεία ή συνθήκες όπου τα ραδιοσήματα από τους δορυφόρους GPS δεν

φτάνουν στη φωτογραφική μηχανή, όπως:

- Σε σήραγγες, σε εσωτερικούς χώρους, ή στη σκιά κτηρίων.
- Ανάμεσα σε ψηλά κτήρια ή σε στενούς δρόμους που περιβάλλονται από κτήρια.
- Σε υπόγειες τοποθεσίες, τοποθεσίες που περιβάλλονται από πυκνά δέντρα, κάτω από μια γέφυρα, ή σε σημεία όπου παράγονται μαγνητικά πεδία, όπως κοντά σε καλώδια υψηλής τάσης.
- Κοντά σε συσκευές που παράγουν ραδιοσήματα της ίδιας μπάντας συχνότητας με τη φωτογραφική μηχανή: κινητά τηλέφωνα που λειτουργούν στη μπάντα 1,5 GHz, κλπ.

Σχετικά με τα σφάλματα τριγωνισμού

- Αν μετακινηθείτε σε μια άλλη τοποθεσία αμέσως μετά την ενεργοποίηση της φωτογραφικής μηχανής, μπορεί να χρειαστεί περισσότερος χρόνος για τη φωτογραφική μηχανή για να αρχίσει τον τριγωνισμό, σε σχέση με το χρόνο που χρειάζεται αν παραμείνετε στο ίδιο μέρος.
- Σφάλμα που οφείλεται στη θέση των δορυφόρων GPS
Η φωτογραφική μηχανή υπολογίζει αυτόματα την τρέχουσα θέση σας όταν λαμβάνει σήματα από 3 ή περισσότερους δορυφόρους GPS. Το σφάλμα τριγωνισμού που επιτρέπεται για τους δορυφόρους GPS είναι περίπου 30 μέτρα. Ανάλογα με τις συνθήκες και την τοποθεσία, το σφάλμα τριγωνισμού μπορεί να είναι μεγαλύτερο. Σε αυτή την περίπτωση, η πραγματική θέση σας μπορεί να μην ταιριάζει με τη θέση στο χάρτη που βασίζεται στις πληροφορίες GPS. Επίσης, οι δορυφόροι GPS ελέγχονται από το Υπουργείο

Άμυνας των Ηνωμένων Πολιτειών και ο βαθμός ακρίβειας μπορεί να αλλάξει επίτηδες.

- Σφάλμα κατά τη διάρκεια της διαδικασίας τριγωνισμού
Η φωτογραφική μηχανή λαμβάνει πληροφορίες τοποθεσίας περίπου κάθε 15 δευτερόλεπτα κατά τη διάρκεια του τριγωνισμού. Υπάρχει μια μικρή χρονική διαφορά μεταξύ της λήψης των πληροφοριών θέσης και της εγγραφής τους σε μια εικόνα, επομένως, η πραγματική θέση εγγραφής ενδέχεται να μην ταιριάζει απολύτως με τη θέση στο χάρτη που βασίζεται στις πληροφορίες GPS.

Σχετικά με τους περιορισμούς χρήσης του GPS σε ένα αεροπλάνο

Κατά τη διάρκεια της απογείωσης και της προσγείωσης ενός αεροπλάνου, θέστε εκτός λειτουργίας τη φωτογραφική μηχανή, σύμφωνα με τις οδηγίες που ανακοινώνονται.

Σχετικά με άλλους περιορισμούς

Χρησιμοποιείτε το GPS σύμφωνα με τους κανονισμούς που ισχύουν στην τοποθεσία ή τις συνθήκες χρήσης.

Σχετικά με το σύστημα γεωγραφικών συντεταγμένων

Χρησιμοποιείται το σύστημα γεωγραφικών συντεταγμένων "WGS-84".

Λήψη 3D

Σημειώσεις σχετικά με την εγγραφή

- Το [3D Sweep Panorama] δεν είναι κατάλληλο για λήψη:
 - Αντικειμένων που κινούνται.
 - Αντικειμένων που είναι πολύ κοντά στη φωτογραφική μηχανή.
 - Αντικειμένων με επαναλαμβανόμενα μοτίβα όπως πλακάκια και αντικειμένων με μικρή αντίθεση όπως ο ουρανός, μια παραλία με άμμο, ή ένα λιβάδι.
- Η εγγραφή [3D Panorama] μπορεί να διακοπεί στις ακόλουθες περιπτώσεις:
 - Όταν μετακινήσετε τη φωτογραφική μηχανή οριζόντια ή κατακόρυφα πολύ γρήγορα ή πολύ αργά.
 - Όταν υπάρχει έντονο κούνημα της φωτογραφικής μηχανής.
- Αν δεν μπορείτε να μετακινήσετε τη φωτογραφική μηχανή οριζόντια ή κατακόρυφα σε ολόκληρο το θέμα μέσα στον προκαθορισμένο χρόνο, θα εμφανίζεται μια μαύρη περιοχή στην εικόνα. Αν συμβεί αυτό, μετακινήστε τη φωτογραφική μηχανή πιο γρήγορα για να καταγράψετε μια πλήρη πανοραμική εικόνα.
- Επειδή πραγματοποιείται συρραφή αρκετών εικόνων, τα σημεία συρραφής δεν εγγράφονται ομαλά.
- Σε συνθήκες χαμηλού φωτισμού, οι πανοραμικές εικόνες ενδέχεται να είναι θολές.
- Στην περίπτωση που υπάρχουν φώτα που τρεμοπαίζουν όπως λαμπτήρες φθορισμού, η εικόνα μπορεί να μην εγγραφεί σωστά.
- Όταν ολόκληρη η γωνία πανοραμικής λήψης 3D και η γωνία στην οποία σταθεροποιήσετε την εστίαση και την έκθεση με το

κλείδωμα AE/AF είναι εξαιρετικά διαφορετική σε φωτεινότητα, χρώμα και εστίαση, η λήψη δεν θα είναι επιτυχής. Αν συμβεί αυτό, αλλάξτε τη γωνία κλειδώματος και πραγματοποιήστε ξανά λήψη.

- Η διαθέσιμη κατεύθυνση λήψης είναι μόνο η οριζόντια.
- Για λεπτομέρειες σχετικά με τη διαδικασία που χρησιμοποιείται για τη λήψη εικόνων 3D, δείτε στη σελίδα 45.

Σημείωση σχετικά με την αναπαράγωγή εικόνων 3D

Όταν αναπαράγετε εικόνες 3D στην οθόνη LCD της φωτογραφικής μηχανής ή σε μια TV μη συμβατή με 3D, οι εικόνες αναπαράγονται χωρίς το εφέ 3D.

Σημειώσεις σχετικά με τα αρχεία εικόνας 3D

- Ένα αρχείο JPEG και ένα αρχείο MPO συνδυάζονται για τη δημιουργία μιας εικόνας 3D. Αν διαγράψετε ένα από αυτά τα αρχεία από τον υπολογιστή, η εικόνα 3D μπορεί να μην αναπαραχθεί κανονικά.
- Για λεπτομέρειες σχετικά με τη διαδικασία που χρησιμοποιείται για την προβολή εικόνων 3D, δείτε στις σελίδες 162 και 167.

Κάρτα μνήμης

Σημειώσεις σχετικά με τη χρήση των καρτών μνήμης

- Μην λυγίζετε την κάρτα μνήμης, μην την καταπονείτε και μην την αφήνετε να πέσει κάτω.
- Μη χρησιμοποιείτε και μην αποθηκεύετε την κάρτα μνήμης στα παρακάτω μέρη:
 - Μέρη με υψηλή θερμοκρασία όπως το θερμό εσωτερικό ενός αυτοκινήτου σταθμευμένου στον ήλιο.
 - Μέρη που είναι εκτεθειμένα στις ακτίνες του ήλιου.
 - Μέρη με έντονη υγρασία, ή μέρη όπου υπάρχουν διαβρωτικές ουσίες.
- Η κάρτα μνήμης μπορεί να έχει θερμανθεί μετά από παρατεταμένη χρήση. Προσέξτε πώς θα την πιάσετε.
- Όταν η λυχνία προσπέλασης είναι φωτισμένη, μην αφαιρέσετε την κάρτα μνήμης ή την μπαταρία και μη θέσετε τη φωτογραφική μηχανή εκτός λειτουργίας. Μπορεί να σημειωθεί καταστροφή των δεδομένων.
- Τα δεδομένα μπορεί να καταστραφούν αν τοποθετήσετε την κάρτα μνήμης κοντά σε ισχυρά μαγνητισμένα υλικά ή χρησιμοποιήσετε την κάρτα μνήμης σε περιβάλλον με στατικό ηλεκτρισμό ή ηλεκτρονικό θόρυβο.
- Συστήνουμε να δημιουργείτε αντίγραφα ασφαλείας των σημαντικών δεδομένων σας, για παράδειγμα σε έναν σκληρό δίσκο ενός υπολογιστή.
- Όταν μεταφέρετε ή αποθηκεύετε την κάρτα μνήμης, τοποθετήστε τη στην παρεχόμενη θήκη της.
- Διατηρήστε την κάρτα μνήμης στεγνή.

- Μην αγγίζετε τον ακροδέκτη της κάρτας μνήμης με το χέρι σας ή με μεταλλικά αντικείμενα.
- Όταν ο διακόπτης προστασίας εγγραφής της κάρτας μνήμης είναι τοποθετημένος στη θέση LOCK δεν μπορείτε να πραγματοποιήσετε διάφορες ενέργειες, όπως εγγραφή ή διαγραφή εικόνων.
- Μια κάρτα μνήμης που έχει διαμορφωθεί με χρήση υπολογιστή δεν είναι εγγυημένο ότι θα λειτουργήσει με τη φωτογραφική μηχανή σας. Διαμορφώνετε τις κάρτες μνήμης χρησιμοποιώντας τη φωτογραφική μηχανή.
- Η ταχύτητα με την οποία διαβάζονται ή καταγράφονται τα δεδομένα ποικίλει ανάλογα με τον συνδυασμό της κάρτας μνήμης και της συσκευής που χρησιμοποιείτε.
- Μην πιέζετε πολύ όταν γράφετε στην περιοχή σημειώσεων.
- Μην τοποθετείτε ετικέτα στις κάρτες μνήμης.
- Μην προσπαθήσετε να κάνετε μετατροπές ή να αποσυναρμολογήσετε τις κάρτες μνήμης.
- Μην αφήνετε τις κάρτες μνήμης σε μέρη που είναι προσita στα μικρά παιδιά. Μπορεί να τις καταπιούν κατά λάθος.

Σημειώσεις σχετικά με τα “Memory Stick” που μπορούν να χρησιμοποιηθούν με τη φωτογραφική μηχανή

Οι τύποι “Memory Stick” που μπορούν να χρησιμοποιηθούν με αυτή τη φωτογραφική μηχανή αναφέρονται παρακάτω. Ωστόσο, δεν μπορούμε να εγγυηθούμε τη σωστή λειτουργία για όλα τα μέσα “Memory Stick PRO Duo”.

“Memory Stick PRO Duo”^{*1*2*3}**“Memory Stick PRO-HG Duo”^{*1*2}**

Διαθέσιμα για χρήση με τη φωτογραφική μηχανή σας

**“Memory Stick Duo”**

Μη διαθέσιμο για χρήση με τη φωτογραφική μηχανή σας

**“Memory Stick” και “Memory Stick PRO”**

Μη διαθέσιμο για χρήση με τη φωτογραφική μηχανή σας

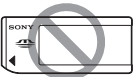
**Σημειώσεις σχετικά με τη χρήση ενός “Memory Stick Micro” (πωλείται χωριστά)**

- Το προϊόν αυτό είναι συμβατό με το “Memory Stick Micro” (“M2”). Το “M2” είναι σύντμηση για το “Memory Stick Micro”.
- Για να χρησιμοποιήσετε ένα “Memory Stick Micro” με τη φωτογραφική μηχανή, φροντίστε να τοποθετήσετε το “Memory Stick Micro” σε ένα Προσαρμογέα “M2” μεγέθους Duo. Αν τοποθετήσετε ένα “Memory Stick Micro” στη φωτογραφική μηχανή χωρίς Προσαρμογέα “M2” μεγέθους Duo, ενδέχεται να μην μπορείτε να το αφαιρέσετε από τη φωτογραφική μηχανή.
- Μην αφήνετε το “Memory Stick Micro” σε σημείο που μπορεί να έχουν πρόσβαση σε αυτό μικρά παιδιά. Μπορεί να το καταπιούν κατά λάθος.

- *1 Αυτό διαθέτει λειτουργία MagicGate. Το MagicGate είναι τεχνολογία προστασίας των πνευματικών δικαιωμάτων που χρησιμοποιεί τεχνολογία κρυπτογράφησης. Η εγγραφή/αναπαραγωγή δεδομένων που απαιτεί λειτουργίες MagicGate δεν μπορεί να πραγματοποιηθεί με αυτή τη φωτογραφική μηχανή.
- *2 Υποστηρίζει μεταφορά δεδομένων υψηλής ταχύτητας με χρήση παράλληλης σύνδεσης.
- *3 Όταν χρησιμοποιείτε ένα “Memory Stick PRO Duo” για εγγραφή ταινιών, μπορείτε να χρησιμοποιήσετε μόνο τα “Memory Stick PRO Duo” που έχουν την ένδειξη Mark2.

Μπαταρία / Φορτιστής μπαταρίας

- Ο χρόνος φόρτισης διαφέρει, ανάλογα με την εναπομένουσα ενέργεια της μπαταρίας και τις συνθήκες φόρτισης.
- Συστήνουμε να φορτίζετε τη μπαταρία σε θερμοκρασία περιβάλλοντος μεταξύ 10°C και 30°C. Ενδέχεται να μην μπορείτε να φορτίσετε ικανοποιητικά τη μπαταρία έξω από αυτό το εύρος θερμοκρασιών.
- Συνδέστε τον φορτιστή της μπαταρίας σε μια πρίζα που βρίσκεται σε κοντινή απόσταση.
- Μην προσπαθήσετε να φορτίσετε ξανά τη μπαταρία αμέσως μόλις έχει φορτιστεί ή όταν δεν έχει χρησιμοποιηθεί αφού έχει φορτιστεί. Κάτι τέτοιο θα επηρεάσει τις επιδόσεις της μπαταρίας.
- Μη φορτίσετε καμία άλλη μπαταρία εκτός από τη μπαταρία “InfoLITHIUM” σειράς M στο φορτιστή που παρέχεται με τη φωτογραφική μηχανή. Οι μπαταρίες διαφορετικού τύπου μπορεί να παρουσιάσουν διαρροή, να υπερθερμανθούν, ή να εκραγούν αν επιχειρήσετε να τις φορτίσετε και ενδέχεται να προκαλέσουν τραυματισμό από ηλεκτροπληξία ή εγκαύματα.
- Όταν η λυχνία CHARGE αναβοσβήνει, αυτό ενδέχεται να σημαίνει σφάλμα της μπαταρίας, ή ότι η μπαταρία δεν είναι του καθορισμένου τύπου. Βεβαιωθείτε ότι η μπαταρία είναι του καθορισμένου τύπου. Αν η μπαταρία είναι του καθορισμένου τύπου, αφαιρέστε τη μπαταρία, αντικαταστήστε τη με μια καινούργια ή μια άλλη μπαταρία και

ελέγξτε αν ο φορτιστής μπαταριών λειτουργεί σωστά. Αν ο φορτιστής μπαταριών λειτουργεί σωστά, ενδέχεται να υπάρχει κάποιο πρόβλημα με τη μπαταρία.

- Αν ο φορτιστής δεν είναι καθαρός, ενδέχεται η φόρτιση να μην είναι επιτυχής. Καθαρίστε το φορτιστή με ένα στεγνό ύφασμα, κλπ.

Σημειώσεις σχετικά με τη χρήση της μπαταρίας

- Χρησιμοποιείτε μόνο μια μπαταρία NP-FM500H. Σημειώστε ότι δεν μπορείτε να χρησιμοποιήσετε μια μπαταρία NP-FM55H, NP-FM50 ή NP-FM30.
- Η στάθμη που εμφανίζεται μπορεί να μην είναι σωστή σε κάποιες περιπτώσεις.
- Μην εκθέτετε τη μπαταρία σε νερό. Η μπαταρία δεν είναι αδιάβροχη.
- Μην αφήνετε τη μπαταρία σε εξαιρετικά θερμά σημεία, όπως μέσα σε ένα αυτοκίνητο σταθμευμένο στον ήλιο.

Αποτελεσματική χρήση της μπαταρίας

- Η αποτελεσματικότητα της μπαταρίας μειώνεται σε χαμηλές θερμοκρασίες. Επομένως, ο χρόνος που μπορείτε να χρησιμοποιείτε την μπαταρία είναι μικρότερος σε ψυχρά μέρη και η ταχύτητα της συνεχούς λήψης μικραίνει. Για να χρησιμοποιείτε την μπαταρία για μεγαλύτερο χρονικό διάστημα συστήνουμε να τοποθετήσετε την μπαταρία σε μια τσέπη κοντά στο σώμα σας για να διατηρείται σε υψηλή θερμοκρασία και να την τοποθετήσετε στη φωτογραφική μηχανή ακριβώς πριν από τη χρήση.

- Η συχνή χρήση του φλας, της συνεχούς λήψης, η αύξηση της φωτεινότητας της οθόνης LCD ή το συχνό ανοιγοκλείσιμο της φωτογραφικής μηχανής εξαντλεί πιο γρήγορα τη μπαταρία.

Διάρκεια ζωής της μπαταρίας

- Η διάρκεια ζωής της μπαταρίας είναι περιορισμένη. Η χωρητικότητά της μειώνεται σιγά-σιγά όσο την χρησιμοποιείτε, καθώς και με την πάροδο του χρόνου. Όταν ο χρόνος λειτουργίας μειωθεί σημαντικά, είναι πιθανόν η μπαταρία να έχει εξαντλήσει τη διάρκεια ζωής της. Αγοράστε μια καινούργια μπαταρία.
- Η διάρκεια ζωής της μπαταρίας ποικίλλει ανάλογα με τον τρόπο αποθήκευσής της και τις συνθήκες και το περιβάλλον λειτουργίας.

Αποθήκευση της μπαταρίας

Εάν η μπαταρία δεν πρόκειται να χρησιμοποιηθεί για μεγάλο χρονικό διάστημα, φορτίστε την πλήρως και χρησιμοποιείτε την τουλάχιστον μια φορά το χρόνο. Αποθηκεύστε την σε ένα στεγνό, δροσερό μέρος για να διατηρηθεί σε καλή κατάσταση λειτουργίας.

Άδεια

Σημειώσεις σχετικά με τις Άδειες

Με τη βιντεοκάμερά σας παρέχονται τα λογισμικά “C Library”, “zlib”, και “libjpeg”. Παρέχουμε αυτό το λογισμικό βάση αδειών με τους κατόχους των πνευματικών δικαιωμάτων. Σύμφωνα με αίτημα των κατόχων των πνευματικών δικαιωμάτων αυτού του λογισμικού, έχουμε την υποχρέωση να σας πληροφορήσουμε για τα εξής. Παρακαλούμε διαβάστε τα παρακάτω τμήματα.

Διαβάστε το “license3.pdf” που περιέχεται στον φάκελο “License” του CD-ROM. Σε αυτό θα βρείτε τις άδειες (στα Αγγλικά) για τα λογισμικά “C Library”, “zlib” και “libjpeg”.

ΑΥΤΟ ΤΟ ΠΡΟΪΟΝ ΔΙΑΘΕΤΕΙ ΑΔΕΙΑ ΥΠΟ ΤΟ ΧΑΡΤΟΦΥΛΑΚΙΟ ΑΔΕΙΩΝ ΠΡΟΣΩΠΙΚΗΣ ΚΑΙ ΜΗ ΕΜΠΟΡΙΚΗΣ ΧΡΗΣΗΣ ΑΠΟ ΕΝΑΝ ΚΑΤΑΝΑΛΩΤΗ ΤΗΣ ΕΥΡΕΣΙΤΕΧΝΙΑΣ AVC ΓΙΑ (i) ΚΩΔΙΚΟΠΟΙΗΣΗ ΒΙΝΤΕΟ ΣΥΜΦΩΝΑ ΜΕ ΤΟ ΠΡΟΤΥΠΟ AVC (“AVC VIDEO”) ΚΑΙ / Ή (ii) ΑΠΟΚΩΔΙΚΟΠΟΙΗΣΗ ΒΙΝΤΕΟ AVC ΠΟΥ ΕΧΕΙ ΚΩΔΙΚΟΠΟΙΗΘΕΙ ΑΠΟ ΕΝΑΝ ΚΑΤΑΝΑΛΩΤΗ ΚΑΤΑ ΤΗ ΔΙΑΡΚΕΙΑ ΠΡΟΣΩΠΙΚΩΝ ΚΑΙ ΜΗ ΕΜΠΟΡΙΚΩΝ ΔΡΑΣΤΗΡΙΟΤΗΤΩΝ ΚΑΙ / Ή ΑΠΟΚΤΗΘΗΚΕ ΑΠΟ ΕΝΑΝ ΠΑΡΟΧΟ ΒΙΝΤΕΟ Ο ΟΠΟΙΟΣ ΔΙΑΘΕΤΕΙ ΑΔΕΙΑ ΠΑΡΟΧΗΣ ΒΙΝΤΕΟ AVC. ΔΕΝ ΠΑΡΕΧΕΤΑΙ ΑΔΕΙΑ ΟΥΤΕ ΥΠΟΔΗΛΩΝΕΤΑΙ ΠΑΡΟΧΗ ΑΔΕΙΑΣ ΓΙΑ ΟΠΟΙΑΔΗΠΟΤΕ ΑΛΛΗ ΧΡΗΣΗ. ΜΠΟΡΕΙΤΕ ΝΑ ΛΑΒΕΤΕ ΠΡΟΣΘΕΤΕΣ ΠΛΗΡΟΦΟΡΙΕΣ ΑΠΟ ΤΗΝ MPEG LA, L.L.C.

ΔΕΙΤΕ <[HTTP://MPEGLA.COM](http://MPEGLA.COM)>

Σχετικά με το εφαρμοζόμενο λογισμικό GNU GPL/LGPL

Σε αυτή τη βιντεοκάμερα περιέχεται λογισμικό το οποίο πληροί τις απαραίτητες προϋποθέσεις για την παρακάτω Γενική Δημόσια Άδεια (εφεξής θα αναφέρεται ως “GPL”) GNU, ή τη Γενική Δημόσια Άδεια GNU Lesser (εφεξής θα αναφέρεται ως “LGPL”).

Αυτό σας πληροφορεί ότι έχετε το δικαίωμα να έχετε πρόσβαση, να τροποποιείτε και να αναδιανείμετε πηγαίο κώδικα για αυτά τα προγράμματα λογισμικού σύμφωνα με τους όρους της παρεχόμενης GPL/LGPL.

Ο πηγαίος κώδικας παρέχεται στο διαδίκτυο. Χρησιμοποιείστε την ακόλουθη διεύθυνση για να τον κατεβάσετε.

<http://www.sony.net/Products/Linux/>
Θα προτιμούσαμε να μην επικοινωνήσετε μαζί μας σχετικά με τα περιεχόμενα του πηγαίου κώδικα.

Διαβάστε το “license2.pdf” που περιέχεται στον φάκελο “License” του CD-ROM. Σε αυτό θα βρείτε τις άδειες (στα Αγγλικά) για το λογισμικό “GPL” και “LGPL”.

Για να δείτε το PDF, χρειάζεστε τον Adobe Reader. Εάν δεν είναι εγκατεστημένος στον υπολογιστή σας, μπορείτε να τον κατεβάσετε από την ιστοσελίδα της Adobe Systems:
<http://www.adobe.com/>

Έλεγχος του αριθμού εγγραψιμων εικόνων / χρόνος εγγραφής

Από τη στιγμή που θα τοποθετήσετε μια κάρτα μνήμης στη φωτογραφική μηχανή και θα τοποθετήσετε τον διακόπτη POWER στη θέση ON, στην οθόνη εμφανίζεται ο αριθμός των εικόνων που μπορούν να εγγραφούν (αν συνεχίσετε τη λήψη με τις τρέχουσες ρυθμίσεις).

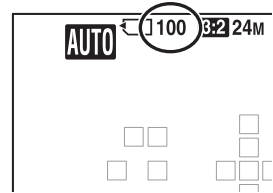

Σημειώσεις

- Αν αναβοσβήνει η ένδειξη “0” (αριθμός εικόνων που μπορούν να εγγραφούν) σε κίτρινο χρώμα, η κάρτα μνήμης έχει γεμίσει. Αντικαταστήστε την κάρτα μνήμης με μια άλλη, ή διαγράψτε μερικές φωτογραφίες από την τρέχουσα κάρτα μνήμης (σελίδα 40, 165).
- Αν αναβοσβήνει η ένδειξη “NO CARD” (αριθμός εικόνων που μπορούν να εγγραφούν) σε κίτρινο χρώμα, αυτό σημαίνει ότι δεν έχει τοποθετηθεί μια κάρτα μνήμης. Τοποθετήστε μια κάρτα μνήμης.

Αριθμός εικόνων που μπορούν να εγγραφούν σε μια κάρτα μνήμης

Ο παρακάτω πίνακας δίνει κατά προσέγγιση τον αριθμό των φωτογραφιών που μπορούν να εγγραφούν σε μια κάρτα μνήμης η οποία έχει διαμορφωθεί με αυτή τη φωτογραφική μηχανή. Οι τιμές έχουν προσδιοριστεί χρησιμοποιώντας τυπικές κάρτες μνήμης της Sony για τις δοκιμές. Οι τιμές μπορεί να ποικίλουν, ανάλογα με τις συνθήκες λήψης και τον τύπο της κάρτας μνήμης που χρησιμοποιείται.

Μέγεθος Εικόνας: L 24 M

Αναλογία Διαστάσεων Εικόνας: 3:2*
“Memory Stick PRO Duo”

(Μονάδα: Εικόνες)

Χωρητικότητα Μέγεθος	2GB	4GB	8GB	16GB	32GB
Κανονική ανάλυση (Standard)	335	680	1350	2750	5500
Υψηλή ανάλυση (Fine)	205	410	830	1650	3300
RAW & JPEG	54	105	220	440	880
RAW	74	145	300	600	1200

Επίλυση Προβλημάτων / Άλλα (Προηγμένες Λειτουργίες)

Έλεγχος του αριθμού εγγράψιμων εικόνων / χρόνος εγγραφής

* Όταν το [Image: Aspect Ratio] (αναλογία διαστάσεων εικόνας) είναι ρυθμισμένο σε [16:9], μπορείτε να τραβήξετε περισσότερες φωτογραφίες από αυτές που αναγράφονται στον πιο πάνω πίνακα (εκτός από την περίπτωση που είναι επιλεγμένο το [RAW]).

Αριθμός εικόνων που μπορούν να εγγραφούν με χρήση της μπαταρίας

Ο κατά προσέγγιση αριθμός εικόνων που μπορούν να εγγραφούν αναφέρεται παρακάτω, όταν χρησιμοποιείτε τη φωτογραφική μηχανή με πλήρως φορτισμένη μπαταρία (παρέχεται).

Σημειώστε ότι ο πραγματικός αριθμός μπορεί να είναι μικρότερος από αυτόν που αναφέρεται, ανάλογα με τις συνθήκες χρήσης.

	SLT-A77	SLT-A77V
Λειτουργία οθόνης LCD	Περίπου 530 εικόνες	Περίπου 530 εικόνες
Λειτουργία σκοπεύτρου	Περίπου 470 εικόνες	Περίπου 470 εικόνες

- Ο αριθμός υπολογίζεται για μια πλήρως φορτισμένη μπαταρία υπό τις παρακάτω συνθήκες:
 - Θερμοκρασία περιβάλλοντος 25°C.
 - Χρησιμοποιώντας τη μπαταρία αφού έχει φορτιστεί για μια επιπλέον ώρα από τη στιγμή που θα σβήσει η λυχνία CHARGE.
 - Χρησιμοποιώντας ένα “Memory Stick PRO Duo” της Sony (πωλείται χωριστά).
 - Η [Ποιότητα] είναι ρυθμισμένη στη θέση [Υψηλή].
 - Η [Λειτουργία αυτόματης εστίασης] είναι ρυθμισμένη στο [Αυτόματη AF].
 - Λήψη μια φορά κάθε 30 δευτερόλεπτα.
 - Το φλας φωτίζει κάθε δύο φορές.
 - Η συσκευή τίθεται εντός και εκτός λειτουργίας κάθε δέκα φορές.
 - Το [GPS On/Off] είναι ρυθμισμένο στη θέση [On] (μόνο SLT-A77V).
- Η μέθοδος μέτρησης είναι βασισμένη στο πρότυπο CIPA.
(CIPA: Camera & Imaging Products Association)

Διαθέσιμος χρόνος εγγραφής για μια ταινία

Ο παρακάτω πίνακας δείχνει κατά προσέγγιση τον συνολικό χρόνο εγγραφής με χρήση μιας κάρτας μνήμης που έχει διαμορφωθεί με αυτή τη φωτογραφική μηχανή.

“Memory Stick PRO Duo”

(h: ώρες, m: λεπτά)

Χωρητικότητα Ρύθμιση Εγγραφής	2GB	4GB	8GB	16GB	32GB
60i 24M(FX)/50i 24M(FX)	10 m	20 m	40 m	1 h 30 m	3 h
60i 17M(FH)/50i 17M(FH)	10 m	30 m	1 h	2 h	4 h 5 m
60p 28M(PS)/50p 28M(PS)	9 m	15 m	35 m	1 h 15 m	2 h 30 m
24p 24M(FX)/25p 24M(FX)	10 m	20 m	40 m	1 h 30 m	3 h
24p 17M(FH)/25p 17M(FH)	10 m	30 m	1 h	2 h	4 h 5 m
1440×1080 12M	20 m	40 m	1 h 20 m	2 h 45 m	5 h 30 m
VGA 3M	1 h 10 m	2 h 25 m	4 h 55 m	10 h	20 h 5 m

Σημειώσεις

- Ο χρόνος εγγραφής των ταινιών ποικίλει, επειδή η φωτογραφική μηχανή είναι εξοπλισμένη με VBR (Μεταβλητό Ρυθμό Μπιτ) που ρυθμίζει αυτόματα την ποιότητα εικόνας ανάλογα με το σκηνικό λήψης. Όταν πραγματοποιείτε εγγραφή ενός γρήγορα κινούμενου θέματος, η εικόνα είναι πιο καθαρή, αλλά ο χρόνος εγγραφής μειώνεται διότι χρειάζεται περισσότερη μνήμη για την εγγραφή. Ο χρόνος εγγραφής εξαρτάται επίσης από τις συνθήκες λήψης, το θέμα, ή τις ρυθμίσεις ποιότητας εικόνας/μεγέθους.
- Οι αναφερόμενες τιμές δεν είναι ο συνεχής χρόνος εγγραφής.
- Ο χρόνος εγγραφής ενδέχεται να εξαρτάται από τις συνθήκες λήψης και την κάρτα μνήμης που χρησιμοποιείται.
- Όταν εμφανίζεται η ένδειξη [L], σταματήστε την εγγραφή της ταινίας. Η θερμοκρασία στο εσωτερικό της φωτογραφικής μηχανής έχει αυξηθεί σε μη επιτρεπτό επίπεδο.
- Για λεπτομέρειες σχετικά με την αναπαραγωγή ταινιών, δείτε στη σελίδα 39.

Σημειώσεις σχετικά με τη συνεχή εγγραφή ταινιών

- Χρειάζεται πολλή ενέργεια για την πραγματοποίηση εγγραφής ταινιών υψηλής ποιότητας, ή τη συνεχή λήψη με χρήση του αισθητήρα APS-C. Επομένως, αν πραγματοποιείτε λήψεις μεγάλης διάρκειας, η θερμοκρασία στο εσωτερικό της φωτογραφικής μηχανής θα αυξηθεί, ειδικά η θερμοκρασία του αισθητήρα εικόνας. Σε αυτές τις περιπτώσεις, η φωτογραφική μηχανή τίθεται αυτόματα εκτός λειτουργίας διότι οι υψηλές θερμοκρασίες επηρεάζουν την ποιότητα των εικόνων, ή επιβαρύνουν τον εσωτερικό μηχανισμό της φωτογραφικής μηχανής.
- Ο διαθέσιμος χρόνος για εγγραφή ταινιών αναφέρεται παρακάτω για την περίπτωση που η φωτογραφική μηχανή αρχίζει την εγγραφή αφού έχει τεθεί εκτός λειτουργίας για κάποιο χρονικό διάστημα. (Οι παρακάτω τιμές υποδεικνύουν τον συνεχή χρόνο

Έλεγχος του αριθμού εγγράψιμων εικόνων / χρόνος εγγραφής

από τη στιγμή που η φωτογραφική μηχανή αρχίζει την εγγραφή μέχρι τη στιγμή που σταματάει την εγγραφή.)

Θερμοκρασία περιβάλλοντος	Χρόνος συνεχούς εγγραφής μιας ταινίας
20°C	Περίπου 29 λεπτά
30°C	Περίπου 29 λεπτά
40°C	Περίπου 13 λεπτά

- Ο διαθέσιμος χρόνος για εγγραφή ταινιών διαφέρει ανάλογα με τη θερμοκρασία και την κατάσταση της φωτογραφικής μηχανής πριν την αρχή της εγγραφής. Αν πραγματοποιείτε συχνά καδράρισμα ή λήψη φωτογραφιών μετά την ενεργοποίηση της φωτογραφικής μηχανής, η θερμοκρασία στο εσωτερικό της φωτογραφικής μηχανής αυξάνεται και ο διαθέσιμος χρόνος εγγραφής είναι μικρότερος από τις τιμές που παρατίθενται στον πιο πάνω πίνακα.
- Αν η φωτογραφική μηχανή σταματήσει την εγγραφή λόγω θερμοκρασίας, αφήστε τη για μερικά λεπτά εκτός λειτουργίας. Αρχίστε την εγγραφή αφού η εσωτερική θερμοκρασία της φωτογραφικής μηχανής επανέλθει πλήρως σε κανονικά επίπεδα.
- Αν κάνετε τα παρακάτω, ο χρόνος εγγραφής θα είναι μεγαλύτερος.
 - Κρατήστε τη φωτογραφική μηχανή μακριά από το άμεσο φως του ήλιου.
 - Θέστε τη φωτογραφική μηχανή εκτός λειτουργίας όταν δεν χρησιμοποιείται.
 - Αν είναι δυνατό, χρησιμοποιήστε ένα τρίποδο και απενεργοποιήστε τη λειτουργία SteadyShot.
- Το μέγιστο μέγεθος ενός αρχείου ταινίας είναι περίπου 2 GB. Όταν το μέγεθος του αρχείου είναι περίπου 2 GB, η εγγραφή σταματάει αυτόματα όταν το φορμά του αρχείου είναι [MP4] και δημιουργείται αυτόματα ένα νέο αρχείο ταινίας όταν το φορμά του αρχείου είναι [AVCHD 60i/60p]/[AVCHD 50i/50p].
- Ο μέγιστος χρόνος συνεχούς εγγραφής είναι 29 λεπτά.

Τεχνικά Χαρακτηριστικά

Φωτογραφική μηχανή

[Σύστημα]

Τύπος Φωτογραφικής μηχανής Ψηφιακή Φωτογραφική Μηχανή με Εναλλάξιμους Φακούς
Φακός Φακοί A-mount

[Αισθητήρας εικόνας]

Φορμά εικόνας Αισθητήρας εικόνας CMOS 23,5 x 15,6 mm (φορμά APS-C)
Συνολικός αριθμός πιξελ του αισθητήρα εικόνας Περίπου 24 700 000 πιξελ
Αριθμός ενεργών πιξελ της φωτογραφικής μηχανής Περίπου 24 300 000 πιξελ

[SteadyShot]

Για φωτογραφίες Σύστημα: Μηχανισμός μετατόπισης αισθητήρα εικόνας
Αποτέλεσμα: Περίπου 2,5 έως 4,5 EV στην ταχύτητα κλείστρου (ανάλογα με τις συνθήκες λήψης και τον προσαρμοσμένο φακό)
Για ταινίες Σύστημα: Ηλεκτρονικό

[Λειτουργία Προστασίας από τη Σκόνη]

Σύστημα Φορτισμένο προστατευτικό επίχρισμα επάνω στο Φίλτρο Χαμηλής Διέλευσης και στο μηχανισμό Μετατόπισης αισθητήρα εικόνας

[Σύστημα Αυτόματης Εστίασης]

Σύστημα Σύστημα TTL εντοπισμού φάσης, 19 σημείων (11 σημεία σε σχήμα σταυρού)
Εύρος Ευαισθησίας -1 EV έως 18 EV (σε ισοδύναμο ISO 100)
Φωτισμός AF Περίπου 1 έως 7 μέτρα

[Ηλεκτρονικό Σκόπευτρο]

Τύπος Ηλεκτρονικό σκόπευτρο (Organic Electro-Luminescence)
Μέγεθος οθόνης 1,3 cm (τύπος 0.5)
Συνολικός αριθμός κουκκίδων 2 359 296 κουκκίδες
Κάλυψη καρέ 100%
Μεγέθυνση 1.09 x με φακό 50 mm στο άπειρο, -1 m⁻¹ (διοπτρία)



Σημείο Ματιού	Περίπου 27 mm από τον προσοφθάλμιο φακό, 22 mm από το πλαίσιο του προσοφθαλμίου σε -1 m^{-1}
Ρύθμιση Διοπτρίας	-4.0 έως $+3.0 \text{ m}^{-1}$ (διοπτρία)
[Θόνη LCD]	
LCD panel	7.5 cm (τύπου 3.0) TFT
Συνολικός αριθμός κουκκίδων	921 600 (640 x 3 (RGB) x 480) κουκκίδες
[Έλεγχος Έκθεσης]	
Κυψέλη Φωτομέτρησης	Αισθητήρας “Exmor” CMOS
Μέθοδος μέτρησης	Μέτρηση αξιολόγησης 1200 ζωνών
Εύρος Μέτρησης	-2 EV έως $+17 \text{ EV}$ στις λειτουργίες Πολλαπλών Τμημάτων, Κεντροβαρής και Σημειακή (σε ISO 100 με φακό F 1.4)
Ευαισθησία ISO (Δείκτης προτεινόμενης έκθεσης)	AUTO, ISO 50 έως 16 000 (βήμα $1/3 \text{ EV}$)
Αντιστάθμιση έκθεσης	$\pm 3.0 \text{ EV}$ (βήμα επιλέξιμο μεταξύ $1/3 \text{ EV}$ και $1/2 \text{ EV}$)
[Κλείστρο]	
Τύπος	Ηλεκτρονικά ελεγχόμενο, κάθετης κίνησης, τύπου εστιακού επιπέδου
Εύρος ταχυτήτων	$1/8000$ του δευτερολέπτου έως 30 δευτερόλεπτα, bulb
Ταχύτητα Συγχρονισμού Φλας	$1/250$ του δευτερολέπτου
[Ενσωματωμένο Φλας]	
Αρ. G Φλας	GN 12 (σε μέτρα με ISO 100)
Χρόνος επαναλειτουργίας	Περίπου 3 δευτερόλεπτα
Κάλυψη φλας	Κάλυψη φακού 16 mm (εστιακή απόσταση που υποδεικνύεται στο φακό)
Αντιστάθμιση φλας	$\pm 3.0 \text{ EV}$ (βήμα επιλέξιμο μεταξύ $1/3 \text{ EV}$ και $1/2 \text{ EV}$)

Εμβέλεια φλας

Διάφραγμα	F2.8	F4.0	F5.6	
Ρύθμιση ISO	100	1 m – 4.2 m	1 m – 3 m	1 m – 2.1 m
	200	1.4 m – 6 m	1.4 m – 4.2m	1.4 m – 2.5m
	400	2 m – 8.4 m	2 m – 6 m	2 m – 4.2 m
	800	2.8 m – 12 m	2.8 m – 8.4	2.8 m – 6 m

[Συνεχής Λήψη]

Ταχύτητα συνεχούς λήψης

Continuous Advance Priority AE: Μέγιστο 12 εικόνες ανά δευτερόλεπτο /  Hi: Μέγιστο 8 εικόνες ανά δευτερόλεπτο /  Lo: Μέγιστο 3 εικόνες ανά δευτερόλεπτο

- Με τις δικές μας συνθήκες μέτρησης. Η ταχύτητα συνεχούς λήψης ενδέχεται να είναι μικρότερη, ανάλογα με τις συνθήκες λήψης.

Μέγιστος αριθμός συνεχόμενων λήψεων

Στη λειτουργία Continuous Advance Priority AE
Extra fine: 13 εικόνες/Fine: 17 εικόνες/
Standard: 17 εικόνες/RAW & JPEG: 11
εικόνες/RAW: 13 εικόνες

Στη συνεχή λήψη

Extra fine: 13 εικόνες/Fine: 18 εικόνες/
Standard: 18 εικόνες/RAW & JPEG: 11
εικόνες/RAW: 13 εικόνες

[Αναπαραγωγή εικόνας με ζουμ]

Κλίμακα ζουμ

Μέγεθος εικόνας: L: Περίπου x1.0 – x13.6/M:
Περίπου x1.0 – x9.9/S: Περίπου x1.0 – x6.8

[Φορμά Εγγραφής]

Φορμά αρχείων

Συμβατό με JPEG (DCF Ver. 2.0, Exif Ver. 2.3,
MPF Baseline) συμβατό με DPOF

Φωτογραφίες 3D

Συμβατό με MPO (MPF Extended (Disparity
Image))

Ταινίες (AVCHD format)

Συμβατό με AVCHD Ver. 1.0

Video: MPEG-4 AVC/H.264

Ήχος: Dolby Digital 2ch, εξοπλισμένο με
Dolby Digital Stereo Creator

Ταινίες (φορμά MP4)	• Κατασκευάζεται κατόπιν αδείας των Dolby Laboratories. Video: MPEG-4 AVC/H.264 Ήχος: MPEG-4 AAC-LC 2ch
---------------------	---------------------------------------------------------------------------------------------------------------

[Μέσο εγγραφής]

“Memory Stick PRO Duo”, κάρτα μνήμης SD

[Ακροδέκτες εισόδου/εξόδου]

USB	Μίνι B, USB υψηλής ταχύτητας (USB 2.0)
HDMI	Μίνι ακροδέκτης HDMI
Ακροδέκτης Μικροφώνου	Μίνι ακροδέκτης στέρεο, διάμετρος 3,5 mm
Ακροδέκτης REMOTE	

[Τροφοδοσία ρεύματος, γενικά]

Μπαταρία	Επαναφορτιζόμενη μπαταρία NP-FM500H
----------	-------------------------------------

[Άλλα]

Μικρόφωνο	Στερεοφωνικό
Ηχείο	Μονοφωνικό
Εκτύπωση Exif	Συμβατή
PRINT image matching III	Συμβατή
Διαστάσεις	Περίπου 142,6 x 104,0 x 80,9 mm (π/υ/β, χωρίς τα μέρη που προεξέχουν)
Βάρος	Περίπου 732 γρ. (με μπαταρία και “Memory Stick PRO Duo”) Περίπου 653 γρ. (μόνο το σώμα)
Θερμοκρασία λειτουργίας	0°C έως +40°C

Σημείωση σχετικά με τη συμβατότητα των δεδομένων εικόνας

- Η φωτογραφική μηχανή αυτή εναρμονίζεται με το γενικό πρότυπο DCF (Πρότυπο Κανόνων Σχεδιασμού για τα Συστήματα Αρχείων στις Κάμερες), το οποίο καθιερώθηκε από την JEITA (Ένωση Βιομηχανιών Ηλεκτρονικών και Πληροφορικής Τεχνολογίας της Ιαπωνίας).
- Δεν εγγυόμαστε την αναπαραγωγή από άλλες συσκευές εικόνας οι οποίες έχουν εγγραφεί με τη φωτογραφική μηχανή σας, ούτε την αναπαραγωγή από τη φωτογραφική μηχανή σας εικόνας που έχουν εγγραφεί ή υποστεί επεξεργασία με άλλες συσκευές.

Η σχεδίαση και τα τεχνικά χαρακτηριστικά υπόκεινται σε αλλαγές χωρίς προηγούμενη ειδοποίηση.

Φορτιστής μπαταρίας / Μπαταρία**Φορτιστής Μπαταρίας BC-VM10A**

Τάση εισόδου	100 έως 240 V AC, 50/60 Hz, 9 W
Τάση εξόδου	8,4 V DC, 0,75 A
Θερμοκρασία λειτουργίας	0°C έως +40°C
Θερμοκρασία φύλαξης	-20°C έως +60°C
Μέγιστες διαστάσεις	Περίπου 70 x 25 x 95 mm (Π/Υ/Β)
Βάρος	Περίπου 90 γρ.

Επαναφορτιζόμενη μπαταρία NP-FM500H

Χρησιμοποιούμενη μπαταρία	Μπαταρία ιόντων λιθίου
Μέγιστη τάση	DC 8,4 V
Ονομαστική τάση	DC 7,2 V
Μέγιστη τάση φόρτισης	DC 8,4 V
Μέγιστο ρεύμα φόρτισης	2,0 A
Χωρητικότητα	Τυπική 11,8 Wh (1650 mAh) Ελάχιστη 11,5 Wh (1600 mAh)
Μέγιστες διαστάσεις	Περίπου 38,2 x 20,5 x 55,6 mm (Π/Υ/Β)
Βάρος	Περίπου 78 γρ.

Φακός

Όνομα (Όνομα μοντέλου)	DT 18-55mm F3.5-5.6 SAM (SAL1855)	DT 16-50mm F2.8 SSM (SAL1650)
Εστιακή απόσταση ισοδύναμη με φορμά 35 mm* (mm)	27–82.5	24–75
Lens-groups elements	7–8	13–16
Γωνία θέασης*	76°-29°	83°-32°
Ελάχιστη εστίαση** (μέτρα (πόδια))	0.25 (0.82)	0.3 (1)
Μέγιστη μεγέθυνση (x)	0.34	0.2

Όνομα (Όνομα μοντέλου)	DT 18-55mm F3.5-5.6 SAM (SAL1855)	DT 16-50mm F2.8 SSM (SAL1650)
Ελάχιστο f-stop	f/22-36	f/22
Διάμετρος φίλτρου (mm)	55	72
Διαστάσεις (μεγ. διάμετρος x ύψος (mm))	69.5x69	81x88
Βάρος (γρ.)	210	577

* Οι τιμές για την εστιακή απόσταση ισοδύναμο με φορμά 35mm και τη γωνία θέασης βασίζονται σε ψηφιακές φωτογραφικές μηχανές εναλλάξιμων φακών εξοπλισμένες με αισθητήρα εικόνας μεγέθους APS-C.

** Η ελάχιστη εστίαση είναι η κοντινότερη απόσταση από τον αισθητήρα εικόνας μέχρι το θέμα.

- Ο φακός αυτός είναι εξοπλισμένος με έναν κωδικοποιητή απόστασης. Ο κωδικοποιητής απόστασης επιτρέπει πιο ακριβή μέτρηση (ADI) χρησιμοποιώντας ένα φλας για ADI.
- Ανάλογα με το μηχανισμό του φακού, η εστιακή απόσταση ενδέχεται να αλλάζει με κάθε αλλαγή της απόστασης λήψης. Η εστιακή απόσταση θεωρεί ότι ο φακός είναι εστιασμένος στο άπειρο.
- Η θέση απείρου δίνει τη δυνατότητα κάποιας προσαρμογής για αντιστάθμιση της μετατόπισης του φακού που προκαλείται από την αλλαγή της θερμοκρασίας. Για να πραγματοποιήσετε λήψη ενός θέματος σε άπειρη απόσταση με τη λειτουργία MF, χρησιμοποιείτε το σκόπευτρο και ρυθμίστε την εστίαση..

Σημείωση σχετικά με την εστιακή απόσταση

Η γωνία εικόνας αυτής της φωτογραφικής μηχανής είναι πιο στενή από μια φωτογραφική μηχανή με φιλμ τύπου 35 mm. Μπορείτε να βρείτε την κατά προσέγγιση ισοδύναμη εστιακή απόσταση μιας φωτογραφικής μηχανής με φιλμ τύπου 35 mm και να τραβήξετε με την ίδια γωνία εικόνας, αυξάνοντας την εστιακή απόσταση του φακού σας κατά το ήμισυ.

Για παράδειγμα, χρησιμοποιώντας έναν φακό των 50 mm, μπορείτε να επιτύχετε το κατά προσέγγιση ισοδύναμο ενός φακού 75 mm μιας φωτογραφικής μηχανής με φιλμ τύπου 35 mm.

Εμπορικά Σήματα

- Το **α** είναι εμπορικό σήμα της Sony Corporation.
- Το “Memory Stick”, το , το “Memory Stick PRO”, το “Memory Stick Duo”, το MEMORY STICK Duo, το “Memory Stick PRO Duo”, το MEMORY STICK PRO Duo, το “Memory Stick PRO-HG Duo”, το MEMORY STICK PRO-HG Duo, το “Memory Stick Micro”, το “MagicGate” και το MAGICGATE είναι εμπορικά σήματα της Sony Corporation.
- Το “InfoLITHIUM” είναι εμπορικό σήμα της Sony Corporation.
- Το “PhotoTV HD” είναι εμπορικό σήμα της Sony Corporation.
- Το “AVCHD” και το λογότυπο “AVCHD” είναι εμπορικά σήματα της Panasonic Corporation και της Sony Corporation.
- Το Blu-ray Disc™ και το Blu-ray™ είναι εμπορικά σήματα του Blu-ray Disc Association.
- Το Dolby και το σύμβολο με το διπλό D είναι εμπορικά σήματα των Dolby Laboratories.
- Τα Microsoft, Windows, DirectX και Windows Vista είναι κατοχυρωμένα εμπορικά σήματα ή εμπορικά σήματα της Microsoft Corporation στις ΗΠΑ και άλλες χώρες.
- Το HDMI, το λογότυπο HDMI και το High-Definition Multimedia Interface είναι εμπορικά σήματα ή κατοχυρωμένα εμπορικά σήματα της HDMI Licensing LLC.
- Τα Macintosh και Mac OS είναι είτε κατοχυρωμένα εμπορικά σήματα, είτε εμπορικά σήματα της Apple Inc.
- Το PowerPC είναι κατοχυρωμένο εμπορικό σήμα της IBM Corporation στις Η.Π.Α.
- Τα Intel, Intel Core, MMX και Pentium είναι εμπορικά σήματα ή κατοχυρωμένα εμπορικά σήματα της Intel Corporation.
- Το λογότυπο SDXC είναι εμπορικό σήμα της SD-3C, LLC.
- Το Eye-Fi είναι εμπορικό σήμα της Eye-Fi Inc.
- Το MultiMediaCard είναι εμπορικό σήμα του MultiMediaCard Association.
- Το  και το “PlayStation” είναι κατοχυρωμένα εμπορικά σήματα της Sony Computer Entertainment Inc.
- Το Adobe είναι κατοχυρωμένο εμπορικό σήμα ή εμπορικό σήμα της Adobe Systems Incorporated στις Ηνωμένες Πολιτείες και άλλες χώρες.
- Επιπλέον, όλα τα άλλα ονόματα συστημάτων και προϊόντων τα οποία χρησιμοποιούνται σε αυτό το εγχειρίδιο είναι εν γένει εμπορικά σήματα, ή κατοχυρωμένα εμπορικά σήματα των αντίστοιχων δημιουργών ή κατασκευαστών. Ωστόσο, τα ™ και ® δεν αναφέρονται σε κάθε περίπτωση σε αυτό το εγχειρίδιο.



- Απολαύστε ακόμα περισσότερο το PlayStation3 σας πραγματοποιώντας λήψη της εφαρμογής για PlayStation3 από το PlayStation Store (όπου είναι διαθέσιμο).
- Η εφαρμογή για PlayStation 3 απαιτεί ένα λογαριασμό στο PlayStation Network και λήψη της εφαρμογής.

Είναι διαθέσιμη στις περιοχές που είναι διαθέσιμο το PlayStation Store.



Ευρωπαϊκή Εγγύηση Sony

Αγαπητέ πελάτη,

Σας ευχαριστούμε που αγοράσατε αυτό το προϊόν της Sony. Ελπίζουμε να μείνετε ικανοποιημένοι από τη χρήση του. Στην απίθανη περίπτωση που το προϊόν σας χρειαστεί σέρβις (επισκευή) κατά τη διάρκεια της εγγύησης, παρακαλείστε να επικοινωνήσετε με το κατάστημα αγοράς ή μ' ένα μέλος του δικτύου μας εξουσιοδοτημένων σέρβις (**ASN**) της Ευρωπαϊκής Οικονομικής Ζώνης (**ΕΟΖ**) ή και άλλων χωρών που αναφέρονται σ' αυτή την εγγύηση ή στα συνοδευόμενα αυτήν φυλλάδια (**Περιοχή Κάλυψης της Εγγύησης**). Μπορείτε να βρείτε λεπτομέρειες για τα μέλη του δικτύου μας ASN, στους τηλεφωνικούς καταλόγους, στους καταλόγους προϊόντων μας και στις ιστοσελίδες μας.

Για να αποφύγετε κάθε περιττή ταλαιπωρία, σας συνιστούμε να διαβάσετε προσεκτικά το εγχειρίδιο χρήσης προτού να έρθετε σε επαφή με τον προμηθευτή σας ή το δίκτυο εξουσιοδοτημένων σέρβις μας.

Η Εγγύησή Σας

Η παρούσα εγγύηση ισχύει για το προϊόν της Sony που αγοράσατε, εφ' όσον κάτι τέτοιο αναφέρεται στα φυλλάδια που συνοδεύουν το προϊόν σας, υπό την προϋπόθεση ότι αγοράστηκε εντός της Περιοχής Κάλυψης της Εγγύησης.

Με την παρούσα, η Sony εγγυάται ότι το προϊόν είναι απαλλαγμένο από κάθε ελάττωμα σχετιζόμενο με τα υλικά ή την κατασκευή, για μια περίοδο ΕΝΟΣ ΕΤΟΥΣ από την ημερομηνία της αρχικής αγοράς. Η αρμόδια για να προσφέρει και εκπληρώσει την παρούσα εγγύηση εταιρεία Sony, είναι αυτή που αναφέρεται σ' αυτήν την Εγγύηση ή στο συνοδευόμενα αυτήν φυλλάδιο στη χώρα όπου επιδιώκεται η επισκευή κατά τη διάρκεια της εγγύησης.

Εάν, εντός της περιόδου εγγύησης, αποδειχθεί ελαττωματικό το προϊόν (κατά την ημερομηνία της αρχικής αγοράς) λόγω ακατάλληλων υλικών ή κατασκευής, η Sony ή ένα μέλος του δικτύου Εξουσιοδοτημένων Σέρβις ASN της Περιοχής Κάλυψης της Εγγύησης θα επισκευάσει ή θα αντικαταστήσει (κατ' επιλογή της Sony) χωρίς επιβάρυνση για εργατικά ή ανταλλακτικά, το προϊόν ή τα ελαττωματικά εξαρτήματά του, εντός εύλογου χρόνου, βάσει των όρων και συνθηκών που εκτίθενται παρακάτω. Η Sony και τα μέλη του δικτύου Εξουσιοδοτημένων Σέρβις ASN μπορούν να αντικαταστήσουν ελαττωματικά προϊόντα ή εξαρτήματα με νέα ή ανακυκλωμένα προϊόντα ή εξαρτήματα. Όλα τα προϊόντα και εξαρτήματα που έχουν αντικατασταθεί γίνονται ιδιοκτησία της Sony.

Όροι

1. Επισκευές δυνάμει της παρούσας εγγύησης θα παρέχονται μόνο εάν προσκομισθεί το πρωτότυπο τιμολόγιο ή η απόδειξη πώλησης (με την ένδειξη της ημερομηνίας αγοράς, του μοντέλου του προϊόντος και του ονόματος του εμπόρου) μαζί με το ελαττωματικό προϊόν εντός της περιόδου εγγύησης. Η Sony και τα μέλη του δικτύου Εξουσιοδοτημένων Σέρβις ASN μπορούν να αρνηθούν τη δωρεάν επισκευή κατά την περίοδο εγγυήσεως εάν δεν προσκομισθούν τα προαναφερόμενα έγγραφα ή εάν δεν προκύπτουν από αυτά η ημερομηνία αγοράς, το προϊόν ή το μοντέλο του προϊόντος ή το όνομα του εμπόρου. Η παρούσα εγγύηση δεν ισχύει εάν ο τύπος του μοντέλου ή ο σειριακός αριθμός του προϊόντος έχει αλλοιωθεί, διαγραφεί, αφαιρεθεί ή καταστεί δυσανάγνωστος.
2. Για να αποφευχθεί βλάβη ή απώλεια/διαγραφή σε αφαιρούμενα ή αποσπώμενα μέσα ή εξαρτήματα αποθήκευσης δεδομένων, οφείλετε να τα αφαιρέσετε πριν παραδώσετε το προϊόν σας για επισκευή κατά την περίοδο εγγύησης.
3. Η παρούσα εγγύηση δεν καλύπτει τα έξοδα και τους κινδύνους μεταφοράς που συνδέονται με τη μεταφορά του προϊόντος σας προς και από τη Sony ή μέλος του δικτύου ASN.
4. Η παρούσα εγγύηση δεν καλύπτει τα εξής:

- Περιοδική συντήρηση και επισκευή ή αντικατάσταση εξαρτημάτων ως αποτέλεσμα φυσιολογικής φθοράς.
- Αναλώσιμα (συστατικά μέρη για τα οποία προβλέπεται περιοδική αντικατάσταση κατά τη διάρκεια ζωής ενός προϊόντος όπως μη επαναφορτιζόμενες μπαταρίες, υαλογία εκτύπωσης, γραφίδες, λάμπες, κλπ.).
- Ζημιά ή ελαττώματα που προκλήθηκαν λόγω χρήσης, λειτουργίας ή χειρισμού ασύμβατων με την κανονική ατομική ή οικιακή χρήση.
- Ζημιά ή αλλαγές στο προϊόν που προκλήθηκαν από
 - Κακή χρήση, συμπεριλαμβανομένου:
 - > του χειρισμού που επιφέρει φυσική, αισθητική ή επιφανειακή ζημιά ή αλλαγές στο προϊόν ή βλάβη σε οθόνες υγρών κρυστάλλων
 - > μη κανονική ή μη σύμφωνα με τις οδηγίες της Sony εγκατάσταση ή χρήση του προϊόντος
 - > μη συντήρηση του προϊόντος σύμφωνα με τις οδηγίες σωστής συντήρησης της Sony
 - > εγκατάσταση ή χρήση του προϊόντος με τρόπο μη σύμφωνα με τις τεχνικές προδιαγραφές και τα πρότυπα ασφαλείας που ισχύουν στη χώρα όπου έχει εγκατασταθεί ή χρησιμοποιείται το προϊόν.
 - Μολύνσεις από ιούς ή χρήση του προϊόντος με λογισμικό που δεν παρέχεται με το προϊόν ή λανθασμένη εγκατάσταση του λογισμικού.
 - Την κατάσταση ή τα ελαττώματα των συστημάτων με τα οποία χρησιμοποιείται ή στα οποία ενσωματώνεται το προϊόν εκτός από άλλα προϊόντα της Sony ειδικά σχεδιασμένα για να χρησιμοποιούνται με το εν λόγω προϊόν.
 - Χρήση του προϊόντος με εξαρτήματα, περιφερειακό εξοπλισμό και άλλα προϊόντα των οποίων ο τύπος, η κατάσταση και το πρότυπο δεν συνιστώνται από τη Sony.
 - Επισκευή ή επιχειρηθείσα επισκευή από άτομα που δεν είναι μέλη της Sony ή του δικτύου ASN.

- Ρυθμίσεις ή προσαρμογές χωρίς την προηγούμενη γραπτή συγκατάθεση της Sony, στις οποίες συμπεριλαμβάνονται:

- η αναβάθμιση του προϊόντος πέρα από τις προδιαγραφές ή τα χαρακτηριστικά που περιγράφονται στο εγχειρίδιο χρήσης ή
- οι τροποποιήσεις του προϊόντος με σκοπό να συμμορφωθεί προς εθνικές ή τοπικές τεχνικές προδιαγραφές και πρότυπα ασφαλείας που ισχύουν σε χώρες για τις οποίες το προϊόν δεν είχε σχεδιαστεί και κατασκευαστεί ειδικά.

- Αμέλεια.

- Ατυχήματα, πυρκαγιά, υγρά, χημικές και άλλες ουσίες, πλημμύρα, δονήσεις, υπερβολική θερμότητα, ακατάλληλο εξαερισμό, υπέρταση, υπερβολική ή εσφαλμένη τροφοδοσία ή τάση εισόδου, ακτινοβολία, ηλεκτροστατικές εκκενώσεις συμπεριλαμβανομένου του κερανού, άλλων εξωτερικών δυνάμεων και επιδράσεων.

5. Η παρούσα εγγύηση καλύπτει μόνο τα υλικά μέρη του προϊόντος. Δεν καλύπτει το λογισμικό (είτε της Sony, είτε τρίτων κατασκευαστών) για το οποίο παρέχεται ή πρόκειται να ισχύσει μια άδεια χρήσης από τον τελικό χρήστη ή χωριστές δηλώσεις εγγύησης ή εξαιρέσεις από την εγγύηση.

Εξαιρέσεις και περιορισμοί

Με εξαίρεση των όσων αναφέρονται ανωτέρω, η Sony δεν παρέχει καμία εγγύηση (ρητή, σιωπηρή, εκ του νόμου ή άλλη) όσον αφορά την ποιότητα, την επίδοση, την ακρίβεια, την αξιοπιστία, την καταλληλότητα του προϊόντος ή του λογισμικού που παρέχεται ή συνοδεύει το προϊόν, για συγκεκριμένο σκοπό. Εάν η ισχύουσα νομοθεσία απαγορεύει πλήρως ή μερικώς την παρούσα εξαίρεση, η Sony εξαιρεί ή περιορίζει την εγγύησή της μόνο στη μέγιστη έκταση που επιτρέπει η ισχύουσα νομοθεσία. Οποιαδήποτε εγγύηση η οποία δεν εξαιρείται πλήρως (στο μέτρο που το επιτρέπει ο ισχύων νόμος) θα περιορίζεται στη διάρκεια ισχύος της παρούσας εγγύησης.

Η μοναδική υποχρέωση της Sony σύμφωνα με την παρούσα εγγύηση είναι η επισκευή ή η αντικατάσταση προϊόντων που υπόκεινται στους όρους της εγγύησης. Η Sony δεν ευθύνεται για οποιαδήποτε απώλεια ή ζημία που σχετίζεται με τα προϊόντα, το σέρβις, την παρούσα εγγύηση, συμπεριλαμβανομένων –των οικονομικών και άυλων απωλειών– του τιμήματος που καταβλήθηκε για την αγορά του προϊόντος –της απώλειας κερδών, εισοδήματος, δεδομένων, απώλαυσης ή χρομίστης του προϊόντος ή οποιωνδήποτε συνδεδεμένων προϊόντων– της άμεσης, παρεμπόδισης ή επακόλουθης απώλειας ή ζημίας ακόμη και αν αυτή η απώλεια ή ζημία αφορά σε:

- Μειωμένη λειτουργία ή μη λειτουργία του προϊόντος ή συνδεδεμένων προϊόντων λόγω ελαττωμάτων ή μη διαθεσιμότητας κατά την περίοδο που αυτό βρίσκεται στη Sony ή σε μέλος του δικτύου ASN, η οποία προκάλεσε διακοπή διαθεσιμότητας του προϊόντος, απώλεια χρόνου χρήστη ή διακοπή της εργασίας.
- Παροχή ανακριβών πληροφοριών που ζητήθηκαν από το προϊόν ή από συνδεδεμένα προϊόντα.
- Ζημιά ή απώλεια λογισμικών προγραμμάτων ή αφαιρούμενων μέσωσ αποθήκευσης δεδομένων ή
- Μολύνσεις από ιούς ή άλλες αιτίες.

Τα ανωτέρω ισχύουν για απώλειες και ζημιές, που υπόκεινται σε οιοσδήποτε γενικές αρχές δικαίου, συμπεριλαμβανομένης της αμέλειας ή άλλων αδικπραξιών, αθέτησης σύμβασης, ρητής ή σιωπηρής εγγύησης, και απόλυτης ευθύνης (ακόμα και για θέματα για τα οποία η Sony ή μέλος του δικτύου ASN έχει ειδοποιηθεί για τη δυνατότητα πρόκλησης τέτοιων ζημιών).

Στο μέτρο που η ισχύουσα νομοθεσία απαγορεύει ή περιορίζει αυτές τις εξαιρέσεις ευθύνης, η Sony εξαιρεί ή περιορίζει την ευθύνη της μόνο στη μέγιστη έκταση που της επιτρέπει η ισχύουσα νομοθεσία. Για παράδειγμα, μερικά κράτη απαγορεύουν την εξαίρεση ή τον περιορισμό ζημιών που οφείλονται σε αμέλεια, σε βαριά αμέλεια, σε εκ προθέσεως παράπτωμα, σε δόλο και παρόμοιες πράξεις. Σε καμία περίπτωση, η ευθύνη της Sony κατά την παρούσα εγγύηση, δεν υπερβαίνει την τιμή που καταβλήθηκε για την αγορά του προϊόντος, ωστόσο αν η ισχύουσα νομοθεσία επιτρέπει μόνο περιορισμούς ευθυνών υψηλότερου βαθμού, θα ισχύουν οι τελευταίοι.

Τα επιφαισασόμενα νόμιμα δικαιωμάτa σας

Ο καταναλωτής έχει έναντι της Sony τα δικαιώματα που απορρέουν από την παρούσα εγγύηση, σύμφωνα με τους όρους που περιέχονται σε αυτήν, χωρίς να παραβλάπτονται τα δικαιωμάτa του που πηγάζουν από την ισχύουσα εθνική νομοθεσία σχετικά με την πώληση καταναλωτικών προϊόντων. Η παρούσα εγγύηση δεν θίγει τα νόμιμα δικαιώματα που ενδεχομένως να έχετε, ούτε εκείνα που δεν μπορούν να εξαιρεθούν ή να περιοριστούν, ούτε δικαιώματa σας εναντίον των προσώπων από τα οποία αγοράσατε το προϊόν. Η διεκδίκηση οποιωνδήποτε δικαιωμάτων σας εναπόκειται αποκλειστικά σε εσάς.

Sony Europe Ltd. δ.τ. Sony Hellas

Βασ. Σοφίας 1
151 24 Μαρούσι

Τμήμα Εξυπηρέτησης Καταναλωτών Sony

00800 4412 1496 (για κλήσεις από σταθερό τηλέφωνο Ελλάδος)
211 1980 703 (για κλήσεις από κινητό τηλέφωνο Ελλάδος)
800 91150 (για κλήσεις από σταθερό/κινητό τηλέφωνο Κύπρου)
e-mail: cic-greece@eu.sony.com
www.sony.gr

Μπορείτε να βρείτε πρόσθετες πληροφορίες σχετικά με αυτό το προϊόν και απαντήσεις σε συχνές ερωτήσεις στον Δικτυακό Τόπο Υποστήριξης Πελατών.

<http://www.sony.net/>

**ΓΙΑ ΠΛΗΡΟΦΟΡΙΕΣ SERVICE ΠΑΡΑΚΑΛΟΥΜΕ ΕΠΙΚΟΙΝΩΝΗΣΤΕ ΣΤΟ
801 11 92000, e-mail: cic-greece@eu.sony.com**