

FM/MW/LW CD-lejátszó

Kezelési útmutató

HU

**A kijelző bemutató (DEMO) módjának
kikapcsolása: 11. oldal.**
Csatlakoztatási és beszerelési tudnivalók: 24. oldal.



* 4 5 9 5 9 6 7 3 1 * (1)

A készüléket biztonsági okokból a jármű műszerfalára kell szerelni, mivel háttalja a használat során felforrósodik.

Részletek: „Csatlakoztatás és beszerelés” (24. oldal).

Gyártó ország: Thaiföld

A lézerdióda jellemzői

• Fénykibocsátás időtartama: Folyamatos

• Lézerkimenet: 53,3 μ W alatt

(A kimenet az optikai jelfogó egységre szerelt, 7 mm-es blendével rendelkező objektív lencséjének felszínétől 200 mm-es távolságra mért érték.)

Az áramellátási követelmények

a készülékház alján elhelyezett adattáblán vannak feltüntetve.

**Megjegyzés a vásárlók számára:
A következő információk csak az európai uniós irányelveket alkalmazó országokban értékesített készülékekre érvényesek.**

Gyártó: Sony Corporation, 1-7-1 Konan Minato-ku Tokyo, 108-0075 Japan
EU-s jogszabályok szerinti képviselő: Sony Belgium, bijkantoor van Sony Europe Limited, Da Vincilaan 7-D1, 1935 Zaventem, Belgium



Elhasznált elemek és elektromos és elektronikus készülékek hulladékként való eltávolítása (az Európai Unióra és egyéb, szelektív hulladékgyűjtési rendszerrel rendelkező országokra érvényes)

Ez a jelölés a terméken, az elemen vagy annak csomagolásán arra figyelmeztet, hogy a terméket és az elemet ne kezelje háztartási hulladékként. Egyes elemeken ez a jelzés vegyjellel együtt van feltüntetve. A higany (Hg) vagy ólom (Pb) vegyjele akkor van feltüntetve, ha az elem több mint 0,0005% higanyt vagy több mint 0,004% ólmot tartalmaz.

A feleslegessé vált termékek és elemek helyes kezelésével segít megelőzni a környezet és az emberi egészség

károsodását, mely bekövetkezhetne, ha nem követi a hulladék elemek kezelésének helyes módját. Az anyagok újrahasznosítása segít a természeti erőforrások megőrzésében is. Olyan termékek esetén, ahol biztonsági, hatékonysági és adatkezelési okok miatt állandó kapcsolat szükséges a beépített elemekkel, az elemek eltávolításához szakember szükséges.

Az elemek és az elektromos és elektronikus készülékek szakszerű hulladékkezelése érdekében a készülékek hasznos élettartamának végén adja le azokat a megfelelő hulladékgyűjtő vagy újrahasznosító telepen.

Egyéb elemek esetén olvassa el az elemek biztonságos kicserélésére vonatkozó részt.

Az elemeket adja le a megfelelő gyűjtőhelyen újrahasznosítás céljából. A termék és az elemek selejtezéséről és újrahasznosításáról a lakóhelye szerinti illetékes intézménytől, a helyi hulladékgyűjtő szolgáltatótól, illetve a terméket árusító üzlettől kaphat tájékoztatást.

Figyelmeztetés ACC állás nélküli gyújtáskapcsolóval rendelkező járművekhez

Fontos, hogy be legyen kapcsolva az AUTO OFF funkció (12. oldal). Ekkor a készülék a kikapcsolása után az e funkcióban beállított idő elteltével automatikusan teljesen kikapcsolt állapotba lép, hogy ne merítse az akkumulátort. Ha nem kapcsolja be az AUTO OFF funkciót, akkor a gyújtás lekapcsolása után mindig be kell nyomni és nyomva kell tartani az OFF gombot, amíg a kijelző ki nem kapcsol.

Nyilatkozat a harmadik felek által kínált szolgáltatásokról

A harmadik felek által kínált szolgáltatásokat előzetes bejelentés nélkül módosíthatják, felfüggeszthetik, illetve megszüntethetik. A Sony nem vállal felelősséget az ilyen szituációkért.

Tartalomjegyzék

A készülék részei és kezelőszervei	4
--	---

Kezdeti lépések

Az előlap levétele	5
A készülék alaphelyzetbe állítása	6
Az óra beállítása	6
USB-eszköz csatlakoztatása	6
Más hordozható zenelejátszó csatlakoztatása	7

Rádióhallgatás

Rádióhallgatás	7
Az RDS rendszer használata	8

Lejátszás

Lemez lejátszása	9
Lejátszás USB-eszközzel	9
Számok keresése és lejátszása	10

Beállítások

Kilépés a bemutató módból	11
Beállítások megadása	11
Általános beállítások (GENERAL)	12
Hangbeállítások (SOUND)	13
Kijelzőbeállítások (DISPLAY)	14

További információk

A firmware frissítése	15
Óvintézkedések	15
Karbantartás	17
Műszaki adatok	17
Hibaelhárítás	20
Üzenetek	22

Csatlakoztatás és beszerelés

Figyelmeztetések	24
Szerelési alkatrészek	24
Csatlakoztatás	25
Beszerelés	27

A készülék részei és kezelőszervei

Főegység

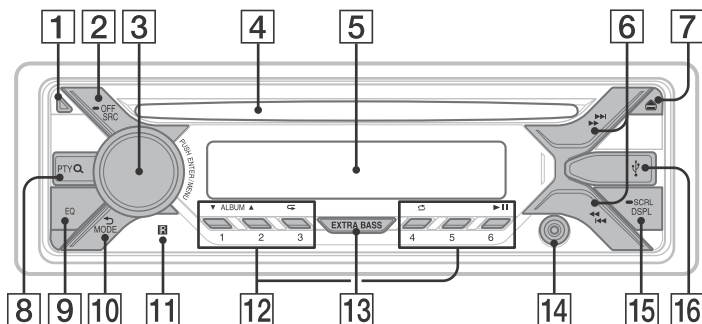

- 1 Előlap kioldógombja**
- 2 SRC (jelforrásváltó)**
A készülék bekapcsolása.
Váltás a jelforrások között.
— OFF
1 másodpercnyi nyomva tartás után leáll a jelforrás jeleinek fogadása, és megjelenik az óra.
2 másodpercnyi nyomva tartás után kikapcsol a készülék és a kijelző is.
- 3 Vezérlőtárcsa**
A tárcsa forgatásával szabályozható a hangerő.
PUSH ENTER
Belépés a kijelölt menüpontba.
MENU
A beállítási menü megnyitása.
- 4 Lemeznyílás**
- 5 Kijelző (ablak)**
- 6** (SEEK +/-)
Rádióállomások automatikus behangolása. A gomb nyomva tartásával kezdeményezhető a kézi hangolás.
◀▶ (előző/következő)
◀▶ (visszatekerés/előretekerés)
- 7** (lemez kiadása)
- 8 PTY (program type)**
A programtípus kiválasztása az RDS-adatok alapján.
Q (tallózás) (10. oldal)
Belépés a tallózófunkcióba lejátszás közben.
(Nem használható, amikor egy USB-eszköz Android™ módban, illetve egy iPod csatlakoztatva van.)
- 9 EQ (equalizer)**
Hangszínszabályzó-görbe választása.
- 10** (vissza)
Visszatérés az előzőleg kijelzett képernyőre.
MODE (7. oldal)
- 11 Távvezérlő jelének vevőegysége**

12 Számgombok (1 – 6)

Váltás a beprogramozott rádióállomásokra. A kívánt állomás a megfelelő programhely gombjának nyomva tartásával programozható be.

ALBUM ▼/▲

Album átugrása zenelejátszó esetén. A gomb nyomva tartásával gyorsan átugorható több album is. (Nem használható, amikor egy USB-eszköz Android módban, illetve egy iPod csatlakoztatva van.)

↶ (ismétlés)

Nem használható, amikor egy USB-eszköz Android módban csatlakoztatva van.

↷ (véletlen sorrend)

Nem használható, amikor egy USB-eszköz Android módban csatlakoztatva van.

▶II (lejátszás/szünet)

13 EXTRA BASS

A basszhangok erősítése a hangerővel szinkronban. Az EXTRA BASS beállítás módosításához nyomja meg a következő gombokat: [1], [2], [OFF].

14 AUX bemeneti aljzat

15 DSPL (display)

A kijelzőn megjelenített információk körének módosítása.

● SCRL (görgetés)

Nyomva tartásával görgethető a kijelzőn megjelenített szöveg.

16 USB-port

Kezdeti lépések

Az előlap levétele

A lépések megelőzése érdekében levehető az egység előlapja.

- 1 Az OFF ① gombot nyomva tartva kapcsolja ki a készüléket, majd nyomja meg az előlapi panel ② kioldógombját, és saját maga felé húzva vegye le az előlapot.

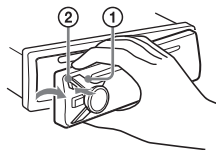

Figyelmeztető hangjelzés

Ha a gyújtáskapcsoló OFF állásba fordításakor nincs levéve az előlap, pár másodperces figyelmeztető hangjelzés hallható. A hangjelzés csak akkor szólal meg, ha a készülék a beépített erősítőt használja.

Az előlap felhelyezése

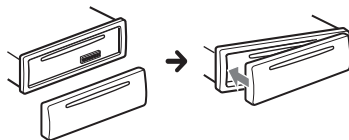

A készülék alaphelyzetbe állítása

A készülék első bekapcsolása előtt, a jármű akkumulátorának cseréje után, illetve a csatlakozások cseréjét követően alaphelyzetbe kell állítani a készüléket.

- 1 **Tartsa nyomva a DSPL és a ↵ (vissza)/MODE gombot legalább 2 másodpercig.**

Megjegyzés

A készülék alaphelyzetbe állítása törli az óra beállításait, valamint a tárolt tartalmak és információk egy részét.

A terület/régió beállítása

A készülék alaphelyzetbe állítását követően megjelenik a terület/régió beállítása.

- 1 **Nyomja meg az ENTER gombot, miközben a [SET AREA] felirat látható.**
Megjelenik a jelenleg beállított terület/régió.
- 2 **Forgassa a vezérlőtárcsát a [EUROPE] vagy [RUSSIA] beállításhoz, és nyomja meg.**
- 3 **A vezérlőtárcsát forgatva válassza a [YES] vagy [NO] beállítást, majd nyomja meg a tárcsát.**
Ha a beállítási terület/régió megváltozik, a készülék alaphelyzetbe áll, majd az óra látható.

Ez a beállítás az általános beállítások menüjében konfigurálható (12. oldal).

Az óra beállítása

- 1 **Nyomja meg a MENU gombot, a vezérlőtárcsát forgatva válassza a [GENERAL] beállítást, majd nyomja meg a tárcsát.**
- 2 **Forgassa a vezérlőtárcsát a [CLOCK-ADJ] beállításhoz, és nyomja meg a tárcsát.**
Ekkor villogni kezd az órák száma.
- 3 **Forgassa a vezérlőtárcsát a pontos időnek megfelelő óra- és percértékre.**
A számhelyek között a SEEK +/- gombbal válthat.
- 4 **A perc értékének beállítása után nyomja meg a MENU gombot.**
Ezzel befejeződött a beállítás, és elindul az óra.

Az óra megjelenítése

Nyomja meg a DSPL gombot.

USB-eszköz csatlakoztatása

- 1 **Csökkentse le a készülék hangerejét.**
- 2 **Csatlakoztassa a készülékhez az USB-eszközt.**
Az iPodok és iPhone-ok csatlakoztatásához az iPodhoz készült USB-kábelt kell használni (nem tartozék).

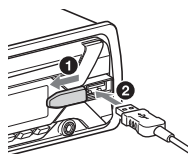

Más hordozható zenelejátszó csatlakoztatása

- 1 Kapcsolja ki a hordozható zenelejátszót.
- 2 Csökkentse le a készülék hangerejét.
- 3 Csatlakoztassa a hordozható zenelejátszót a készülék AUX feliratú, sztereó mini jack típusú aljzatához egy megfelelő kábellel (a kábel nem tartozék).*

* Fontos, hogy egyenes csatlakozóval szerelt kábelt használjon.

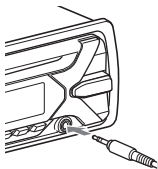

- 4 Válassza ki az [AUX] jelforrást az SRC gombbal.

Csatlakoztatott készülék hangerejének beállítása más jelforrások hangerejéhez

Kezdjen el mérsékelt hangerőn zenét lejátszani a hordozható zenelejátszón, és az autós médialejátszón állítsa be a szokásos hangerőt.

Nyomja meg a MENU gombot, és válassza a [SOUND] → [SET AUX VOL] lehetőségeket (13. oldal).

Rádióhallgatás

Rádióhallgatás

A rádióhallgatáshoz a [TUNER] jelforrásra kell váltania az SRC gombbal.

Rádióállomások automatikus tárolása (BTM)

- 1 A MODE gombbal váltson a kívánt frekvenciasávra – FM1 (rövidhullám), FM2, FM3, MW (középhullám) és LW (hosszúhullám).
- 2 Nyomja meg a MENU gombot, a vezérlőtárcsát forgatva válassza a [GENERAL] beállítást, majd nyomja meg a tárcsát.
- 3 Forgassa el a vezérlőtárcsát a [SET BTM] parancsig, és nyomja meg. Az egység a rádióállomásokat frekvenciájuk szerinti növekvő sorrendben programozza be a számgombokra.

Hangolás

- 1 A MODE gombbal váltson a kívánt frekvenciasávra – FM1 (rövidhullám), FM2, FM3, MW (középhullám) és LW (hosszúhullám).
- 2 Végezze el a behangolást.
Kézi hangolás
Tartsa nyomva a SEEK +/- gombot, amíg nagyjából meg nem találja a frekvenciát. Ezt követően a SEEK +/- gomb nyomogatásával végezheti el a finomhangolást a frekvencia pontos beállításához.
Automatikus hangolás
Nyomja meg a SEEK +/- gombot. Az állomás keresés az első adó megtalálásakor leáll.

Kézi beprogramozás

- 1 Ha szeretné az 1–6 számjegyek valamelyikére beprogramozni az éppen hallgatott rádióállomást, tartsa nyomva az adott gombot a [MEM] felirat megjelenéséig.

Váltás beprogramozott rádióállomásra

- 1 Váltson a megfelelő frekvenciasávra, és nyomja meg az 1–6 számjegyek valamelyikét.

Az RDS rendszer használata

Az AF (alternatív frekvenciák) és a TA (közlekedési hírek) funkció beállítása

Az AF funkció folyamatosan újrhangolja a készüléket, hogy mindig a legnagyobb jelerősségű frekvencián foghassa az adott rádióállomás adását, míg a TA funkció aktuális közlekedési hírekkel vagy közlekedési programokkal (TP) szolgál, ha vehetőek ilyenek.

- 1 Nyomja meg a MENU gombot, a vezérlőtárcsát forgatva válassza a [GENERAL] beállítást, majd nyomja meg a tárcsát.
- 2 A vezérlőtárcsát forgatva válassza a [SET AF/TA] beállítást, majd nyomja meg a tárcsát.
- 3 Forgassa a vezérlőtárcsát a [SET AF-ON], [SET TA-ON], [SET AF/TA-ON] vagy [SET AF/TA-OFF] lehetőség kiválasztásához, és nyomja meg a tárcsát.

RDS-adók beprogramozása az AF és a TA funkció beállításával együtt

Az RDS-adók az AF és a TA funkció beállításával együtt programozhatók be. Állítsa be az AF és a TA funkció kívánt beállítását, és programozza be a rádióállomásokat a BTM funkcióval vagy a manuális beprogramozási lehetőséggel. A kézi beállítási funkcióval nem csak RDS-adókat programozhat be.

Vészhelyzeti közlemények vétele

Ha az AF vagy a TA funkció be van kapcsolva, és a készülék vészhelyzeti közleményt észlel, automatikusan megszakítja az éppen aktív jelforráson keresztüli lejátszást.

Hangerő módosítása közlekedési hírek hallgatása közben

A készülék eltárolja a memóriájában a közlekedési hírek alatt beállított hangerőt, így a jövőbeli hírek ezen a hangerőn fognak megszólalni.

Maradás adott regionális programnál (REGIONAL)

Ha az AF és a REGIONAL funkció is be van kapcsolva, a készülék nem fog másik, erősebb jelet sugárzó regionális állomásra váltani. Ha elhagyja a regionális rádióállomás vételi körzetét, a rádió FM frekvenciasávjára váltva válassza a [GENERAL] menü [SET REG-OFF] beállítását (13. oldal). Ez a funkció az Egyesült Királyság területén és néhány más térségben nem használható.

Local Link funkció (csak az Egyesült Királyság területén)

A funkció lehetővé teszi, hogy akkor is másik helyi adóra váltson, ha nincs beprogramozva semelyik számjegyre. Az FM frekvenciasávra váltva nyomja meg azt a számjegyet, amelyikre beprogramozta a helyi adót. Ezt követően, 5 másodpercen belül nyomja meg ismét ugyanezt a gombot. Ismétélje az előző lépést addig, amíg át nem vált a készülék a helyi adóra.

Programtípusok kiválasztása (PTY funkció)

- 1 FM-vétel közben nyomja meg a PTY gombot.
- 2 Forgassa a vezérlőtárcsát a kívánt programtípusra, azután nyomja meg a tárcsát.
A készülék elkezd az adott típusú programot sugárzó rádióállomások keresését.

Programtípusok

NEWS (hírek), **AFFAIRS** (politikai elemzések), **INFO** (tájékoztató), **SPORT** (sport), **EDUCATE** (oktatás), **DRAMA** (színművek és hangjátékok), **CULTURE** (kultúra), **SCIENCE** (tudomány), **VARIED** (vegyes), **POP M** (popzene), **ROCK M** (rockzene), **EASY M** (slágerek), **ZENE**, **LIGHT M** (Könnyed klasszikusok), **CLASSICS** (Komolyabb klasszikusok), **OTHER M** (Egyéb zene), **WEATHER** (Időjárás), **FINANCE** (Pénzügyek), **CHILDREN** (Gyerekekprogram), **SOCIAL A** (Társadalmi ügyek), **RELIGION** (Vallás), **PHONE IN** (Betelefonálás), **TRAVEL** (Utazás), **LEISURE** (Szabadidő), **JAZZ** (Jazz zene), **COUNTRY** (Country zene), **NATION M** (Népzene), **OLDIES** (Régebbi zenék), **FOLK M** (Folkzene), **DOCUMENT** (Dokumentumműsorok)

A pontos idő vételének (CT funkció) beállítása

Az RDS-adásokban lévő CT-adat alkalmas a pontos idő beállítására.

- 1 Ehhez a [SET CT-ON] lehetőséget kell választani a [SET GENERAL] menüben (12. oldal).

Lejátszás

Lemez lejátszása

- 1 Helyezze be a lemezt a nyílásba, a címkéjével felfelé.

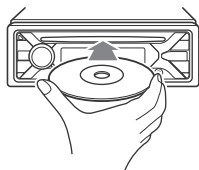

Automatikusan elindul a lejátszás.

Lejátszás USB-eszközről

Ebben az útmutatóban az „iPod” kifejezés ellenkező értelmű utalás hiányában általánosságban vonatkozik az iPodok és iPhone-ok iPod-funkcióira.

Az egyes iPodok kompatibilitásáról a készülék hátlapján feltüntetett támogatási weboldalon tájékozódhat. Lásd még: „Kompatibilis iPodok” (16. oldal).

Azok az AOA (Android Open Accessory) 2.0, az MSC (Mass Storage Class) és az MTP (Media Transfer Protocol) típusú USB-eszközök* használhatók, amelyek kompatibilisek az USB szabvánnyal. Az USB-eszköztől függően a készüléken ki lehet választani az Android módot vagy az MSC/MTP módot. Egyes digitális médialejátszók vagy androidos okostelefonok az MTP mód beállítását igényelhetik.

* pl. egy USB flash meghajtó, digitális médialejátszó vagy egy androidos okostelefon

Megjegyzések

- A különböző USB-s készülékek kompatibilitásáról a készülék hátlapján feltüntetett támogatási weboldalon tájékozódhat.
- Azok az okostelefonok, amelyekre az Android operációs rendszer 4.1-es vagy újabb verzióját telepítették, támogatják az Android Open Accessory 2.0-t (AOA 2.0). Azonban előfordulhat, hogy néhány okostelefon nem támogatja teljes mértékben az AOA 2.0-t annak ellenére, hogy az Android operációs rendszer 4.1-es vagy újabb verzióját futtatja. Androidos okostelefonja kompatibilitásáról a készülék hátlapján feltüntetett támogatási weboldalon tájékozódhat.
- Nem támogatott az alábbi jellemzőkkel rendelkező fájlok lejátszása.
MP3/WMA/FLAC:
 - Szerzői jogvédelemmel ellátott fájlok
 - Digitális jogkezelési (DRM) technológiával védett fájlok
 - Többcsatornás hangfájlokMP3/WMA:
 - Vesztesség nélküli tömörítéssel készült fájlok

A kapcsolat létrehozása előtt válassza ki az USB módot (Android mód vagy MSC/MTP mód) az USB-eszköztől függően (12. oldal).

1 Csatlakoztasson USB-eszközt az USB porthoz (6. oldal).

Elindul a lejátszás.

Ha már csatlakoztatva van az eszköz, a lejátszás indításához az SRC gombbal válassza az [USB] – illetve iPod esetén az [IPD] – jelforrást.

2 Állítsa be a hangerőt az autós médialejátszón.

Lejátszás leállítása

Tartsa nyomva az OFF gombot 1 másodpercig.

Csatlakoztatott készülék eltávolítása

Állítsa le a lejátszást, és húzza ki a készülék csatlakozóját.

Figyelmeztetés iPhone esetén

Ha USB-n keresztül csatlakoztatja az iPhone-t, a telefonos beszélgetések hangerejét az iPhone vezérli, nem az autós médialejátszó. Ügyeljen rá, hogy telefonálás közben ne növelje az autós médialejátszón a hangerőt, mert a hívás végén hirtelen erős hanghatás léphet fel.

Számok keresése és lejátszása

Végtelenített és véletlen sorrendű lejátszás

Nem használható, amikor egy USB-eszköz Android módban csatlakoztatva van.

1 Lejátszás közben nyomja meg az (ismétlés) vagy a (véletlen sorrend) gombot, amíg a kívánt lejátszási módra nem vált.

A lejátszási mód váltása után lehet, hogy kis késéssel kezdődik a lejátszás.

A lejátszási módok köre a választott jelforrástól függ.

Szám keresése cím alapján (Quick-BrowZer™)

Nem használható, amikor egy USB-eszköz Android módban, illetve ha iPod van csatlakoztatva.

1 A keresési kategóriák listájának megjelenítéséhez nyomja meg a Q (tallózás)* gombot CD-ről vagy USB-ről való lejátszás közben.

A zeneszámok listájának megjelenése után a  (vissza) gomb többszöri megnyomásával jelenítheti meg a kívánt keresési kategóriát.

* Ha egy USB-készülék tartalmának lejátszása közben 2 másodpercnél valamivel tovább nyomva tartja a Q (tallózás) gombot, akkor közvetlenül a kategórialista elejére térhet vissza.

2 Forgassa a vezérlőtárcsát a kívánt kategóriához, és nyomja meg a tárcsát.

3 A kívánt zeneszám megkereséséhez ismétlje meg a 2. lépést.

Elindul a lejátszás.

Kilépés a Quick-BrowZer™ üzemmódból

Nyomja meg a Q (tallózás) gombot.

Keresés átugrással (Ugrásos üzemmód)

Nem használható, amikor egy USB-eszköz Android módban, illetve ha iPod van csatlakoztatva.

- 1 Nyomja meg a **Q** (tallózás) gombot.
- 2 Nyomja meg a **SEEK +** gombot.
- 3 Forgassa a vezérlőtárcsát a kívánt elemhez.
A lista egyszerre az összes elem 10%-ának megfelelő számú elemmel ugrik arrébb.
- 4 Térjen vissza a Quick-BrowZer üzemmódba az **ENTER** gomb megnyomásával.
Ekkor megjelenik a kijelölt elem.
- 5 Forgassa a vezérlőtárcsát a kívánt elemig, és nyomja meg a tárcsát.
Elindul a lejátszás.

Beállítások

Kilépés a bemutató módból

A készülék a jelforrás kikapcsolása esetén megjeleníti az órát és a bemutató kijelzőt. Ez az üzemmód kikapcsolható.

- 1 Nyomja meg a **MENU** gombot, a vezérlőtárcsát forgatva válassza a **[GENERAL]** beállítást, majd nyomja meg a tárcsát.
- 2 Forgassa el a vezérlőtárcsát a **[SET DEMO]** parancsig, és nyomja meg.
- 3 Forgassa a vezérlőtárcsát a **[SET DEMO-OFF]** beállításig, és nyomja meg.
Megtörtént a beállítás.
- 4 Nyomja meg kétszer a **↶** (vissza) gombot.
A kijelző visszatér a normál rádiós/lejátszási módba.

Beállítások megadása

A beállítások az alábbi kategóriákban adhatók meg:
általános beállítások (GENERAL),
hangbeállítások (SOUND), kijelző beállításai (DISPLAY).

- 1 Nyomja meg a **MENU** gombot.
- 2 Forgassa a vezérlőtárcsát a kívánt kategóriához, és nyomja meg.
A beállítások és parancsok köre a jelforrásoktól és az egyéb beállításoktól függ.
- 3 Forgassa a vezérlőtárcsát a kívánt beállításához vagy értékhez, és nyomja meg.

Visszatérés az előző kijelzéshez

Nyomja meg a **↶** (vissza) gombot.

Általános beállítások (GENERAL)

AREA

Meghatározza a készülék használatának területét/régióját: [EUROPE], [RUSSIA].
Ha az aktuálisan beállított terület/régió megváltozik, a készülék alaphelyzetbe áll, majd az óra látható.
(Csak akkor érhető el, ha a jelforrás ki van kapcsolva, és a kijelzőn az óra látható.)

DEMO (bemutató mód)

A kijelző bemutató módjának aktiválása: [ON], [OFF].

CLOCK-ADJ (pontos idő beállítása) (6. oldal)

CAUT ALM (figyelmeztető hangjelzés)

A figyelmeztető hangjelzések aktiválása: [ON], [OFF] (5. oldal).
(Csak akkor érhető el, ha a jelforrás ki van kapcsolva, és a kijelzőn az óra látható.)

BEEP

Hangjelzések bekapcsolása: [ON], [OFF].

AUTO OFF (automatikus kikapcsolás)

A készülék automatikus kikapcsolása a megadott idejű üresjárat után: [ON] (30 perc), [OFF].

STEERING

A kormánykeréken található távirányítógombok funkcióinak beállítása és alaphelyzetbe állítása.
(Csak kábeles csatlakozás esetén használható; a kábel nem tartozék.)
(Csak akkor érhető el, ha a jelforrás ki van kapcsolva, és a kijelzőn az óra látható.)
STR CONTROL (kormánykerékes távirányítás)

A csatlakoztatott távirányító beviteli módjának kiválasztása. A megfelelő működés érdekében a használat előtt ellenőrizze, hogy a csatlakoztatott távirányító is hasonló módra van-e beállítva.

CUSTOM

A kormánykerék távvezérlőjének bemeneti módja

PRESET

A vezetékes távirányítón található távirányítószervek beviteli módja, a kormánykerék kivételével (a készülék automatikusan ezt választja a [RESET CUSTOM] parancs használata után is).

EDIT CUSTOM

A kormánykeréken található távirányítógombok beállítása a különböző funkciókra (SOURCE, ATT, VOL +/-, SEEK +/-):

- 1 Forgassa a vezérlőtárcsát a kormánykeréken lévő távirányítószervhez rendelendő funkcióhoz, és nyomja meg a tárcsát.
- 2 Amíg a [REGISTER] felirat villog, tartsa nyomva a kormánykeréknek a funkcióhoz rendelendő gombját. A regisztrálás sikere esetén világítva marad a [REGISTERED] felirat.
- 3 A további funkciókat hasonló módon, az 1 és 2 lépés megismétlésével rendelheti a gombokhoz.

(Csak akkor érhető el, ha az [STR CONTROL] beállítás értéke [CUSTOM].)

RESET CUSTOM

A kormánykeréken található távirányítógombok funkcióinak alaphelyzetbe állítása: [YES], [NO].
(Csak akkor érhető el, ha az [STR CONTROL] beállítás értéke [CUSTOM].)

Megjegyzések

- A beállítások megadása közben a készülék csak gombokkal vezérelhető. A biztonság érdekében csak parkolás után módosítsa ezeket a beállításokat.
- Ha hiba történik a regisztrációs műveletek során, minden korábbi információ és beállítás megmarad. A regisztrációt elegendő a hibát okozó funkció regisztrációjától újratekdeni.
- Előfordulhat, hogy a funkció egyes járművekben nem használható. A járművek kompatibilitásáról a készülék hátlapján feltüntetett támogatási weboldalon tájékozódhat.

USB MODE

Megváltotatja az USB-módot: [ANDROID], [MSC/MTP].

(Csak az USB-forrás kiválasztása esetén érhető el.)

CT (pontos idő)

A CT funkció (óra) aktiválása: [ON], [OFF].

AF/TA (alternatív frekvenciák/közlekedési hírek)

Az AF (alternatív frekvenciák) és a TA (közlekedési hírek) beállítás kiválasztása: [AF-ON], [TA-ON], [AF/TA-ON], [AF/TA-OFF].

REGIONAL

Rádióadások vételének korlátozása adott körzetre: [ON], [OFF].
(Csak FM-adás vétele esetén érhető el.)

BTM (best tuning memory – legjobb hangolás memóriába) (7. oldal)

(Csak a rádió működése közben érhető el.)

FIRMWARE

(Csak akkor érhető el, ha a jelforrás ki van kapcsolva, és a kijelzőn az óra látható.) A firmware új verziójának keresése és telepítése. A részletekről a hátoldalon feltüntetett támogatási weblapon tájékozódhat.

FW VERSION (firmware-verzió)

A készüléket üzemeltető firmware verziószámának megjelenítése.

FW UPDATE (firmware-frissítés)

A firmware-frissítési folyamat megkezdése: [YES], [NO].

A firmware frissítése néhány percet vesz igénybe. A frissítés közben ne állítsa a gyújtást OFF állásba, és ne vegye ki az USB-eszközt.

Hangbeállítások (SOUND)

Ez a beállításmenü a SOUND gombbal is megnyitható.

EQ10 PRESET

Választás 10 hangszínszabályozó görbe közül vagy kikapcsolás: [OFF], [R&B], [ROCK], [POP], [HIP-HOP], [ELECTRONICA], [JAZZ], [SOUL], [COUNTRY], [KARAOKE]*, [CUSTOM]. A hangszínszabályozó görbe beállítása mindegyik forrás esetén külön tárolható.

* A [KARAOKE] csökkenti az énekáv hangját, de azt nem lehet teljesen eltávolítani a lejátszás során. Emellett a mikrofon használata nem támogatott.

EQ10 CUSTOM

Az EQ10 beállítás [CUSTOM] értékéhez tartozó paraméterek beállítása.

A hangszínszabályozó görbe beállítása: [BAND1] 32 Hz, [BAND2] 63 Hz, [BAND3] 125 Hz, [BAND4] 250 Hz, [BAND5] 500 Hz, [BAND6] 1 kHz, [BAND7] 2 kHz, [BAND8] 4 kHz, [BAND9] 8 kHz, [BAND10] 16 kHz. A hangerő -6 dB és +6 dB között, 1 dB-es lépésekben szabályozható.

BALANCE

A bal és jobb oldali hangszórók egymáshoz viszonyított erősségének beállítása: [RIGHT-15] – [CENTER] – [LEFT-15].

FADER

Az első és hátsó hangszórók egymáshoz viszonyított erősségének beállítása: [FRONT-15] – [CENTER] – [REAR-15].

S.WOOFER (mélysugárzó)

SW LEVEL (mélysugárzó hangereje)

A mélysugárzó hangerőszintjének beállítása: [+6 dB] – [0 dB] – [-6 dB]. (A legalacsonyabb értéket az [ATT] felirat jelzi.)

SW PHASE (mélysugárzó fázisa)

A mélysugárzó fázisának kiválasztása: [NORM], [REW].

LPF FREQ (aluláteresztő szűrő frekvenciája)

A mélysugárzó vágási (cut-off) frekvenciájának beállítása: [80Hz], [100Hz], [120Hz].

HPF FREQ (felüláteresztő szűrő frekvenciája)

Az első/hátsó hangszórók vágási (cut-off) frekvenciája: [OFF], [80Hz], [100Hz], [120Hz].

AUX VOL (AUX aljzat hangerőssége)

Az AUX aljzaton keresztül csatlakoztatott készülékek relatív hangereje: [+18 dB] – [0 dB] – [-8 dB]. A funkció használata esetén nem kell külön beállítani a hangerőt a jelforrások közötti váltások esetén.
(Csak az AUX bemenet kiválasztása esetén érhető el.)

Kijelzőbeállítások (DISPLAY)

DIMMER

A kijelző fényerejének változtatása: [ON], [OFF], [CLK].

Annak beállításához, hogy ez a funkció csak egy rögzített időszakban legyen aktív, válassza ki a [CLK] lehetőséget, majd állítsa be a kezdési és befejezési időpontot.

– A fényerő beállítása a halványító funkció bekapcsolt állapota esetén: Állítsa a [DIMMER] lehetőséget [ON] állásba, majd adja meg a [BRIGHTNESS] értékét.

– A fényerő beállítása a halványító funkció deaktivált állapota esetén: Állítsa a [DIMMER] lehetőséget [OFF] állásba, majd adja meg a [BRIGHTNESS] értékét.

A fényerő beállítását tárolja és alkalmazza a készülék, ha a halványítási funkciót aktiválják vagy deaktiválják.

BRIGHTNESS

A kijelző fényerejének beállítása.

A fényerőszint beállításai: [1] – [10].

BUTTON-C (gombszín)

Gyári vagy saját szín beállítása a gombokhoz.

COLOR

Itt választhat a 15 gyári szín, illetve az 1 saját szín közül.

CUSTOM-C (saját szín)

Saját szín beállítása a gombokhoz.

RGB RED (RGB szerinti piros összetevő), **RGB GRN** (RGB szerinti zöld összetevő), **RGB BLUE** (RGB szerinti kék összetevő)

Az egyes összetevőkhöz beállítható értékek: [0] – [32] (azonban nem lehet mindhárom összetevő értéke [0]).

DSPL-C (kijelző színe)

Gyári vagy saját szín beállítása a kijelzőhöz.

COLOR

Itt választhat a 15 gyári szín, illetve az 1 saját szín közül.

CUSTOM-C (saját szín)

Saját szín beállítása a kijelzőhöz.

RGB RED (RGB szerinti piros összetevő), **RGB GRN** (RGB szerinti zöld összetevő), **RGB BLUE** (RGB szerinti kék összetevő)

Az egyes összetevőkhöz beállítható értékek: [0] – [32] (azonban nem lehet mindhárom összetevő értéke [0]).

SND SYNC (hangszinkronizálás)

A kivilágítás és a hang szinkronizálásának aktiválása: [ON], [OFF].

AUTO SCR (automatikus görgetés)

A hosszú feliratok automatikus görgetése: [ON], [OFF].

(AUX jelforrás és rádió esetén nem érhető el.)

További információk

A firmware frissítése

Ha új frissítés jelenik meg, nyissa meg a hátoldalon feltüntetett weboldalt, és kövesse az ott megjelenő útmutatást.

Megjegyzések

- A firmware frissítéséhez USB-eszköz szükséges (nem tartozék). Mentse a frissítőfájlt az USB-eszköze, és csatlakoztassa az eszközt az USB-porthoz, majd végezze el a frissítési műveletet.
- A firmware frissítése néhány percet vesz igénybe. A frissítés közben ne állítsa a gyújtást OFF állásba, és ne vegye ki az USB-eszközt.

Óvintézkedések

- Ha a jármű közvetlen napfénynek kitett helyen várakozott, használat előtt várja meg, amíg lehűl a készülék.
- Ne hagyja a várakozó járműben az előlapot és a zenelejátszókat, mivel a közvetlen napfény keltette forróság károsíthatja őket.
- A motoros rádióantenna automatikusan emelkedik ki és húzódik vissza.

Párakicsapódás

Ha a készülékben pára csapódhatott le, vegye ki belőle a lemezt, és várjon egy órát, hogy elpárologhasson a nedvesség, különben meghibásodhat a készülék.

Magas hangminőség megőrzése

Kerülje a folyadékok érintkezését a készülékkel és a lemezekkel.

A lemezekkel kapcsolatos megjegyzések

- Ne tegye ki a lemezeket közvetlen napfénynek vagy hőforrások (például hővezetékek) hőjének, és ne hagyja közvetlen napsütésben álló járműben.
- Lejátszás előtt töröljön le minden lemezt egy törülközővel, a közepétől a széle felé haladva. Ne használjon oldószert, például benzint, hígítót és kereskedelmi forgalomban kapható más tisztítószerket.
- A készüléket a CD szabványnak megfelelő lemezek lejátszására tervezték. A DualDisc-lemezek és a másolásvédelmi technológiákkal kódolt egyes zenei lemezek nem felelnek meg a CD szabványnak, és ezért elképzelhető, hogy nem játszhatók le ezzel a készülékkel.
- A készülékkel NEM LEJÁTSZHATÓ lemezek:
 - Címkezett és matricázott lemezek, illetve amelyekre valamilyen öntapadó anyag vagy papír van ragasztva. Az ilyen lemezek lejátszásának kísérlete hibás működést vagy lemezkárosodást okozhat.
 - Nem szabványos formájú lemezek (például szív, négyzet, csillag stb. alakú lemezek). Az ilyen lemezek lejátszásának megkísérlése károsíthatja a készüléket.
 - 8 cm-es lemezek.



Megjegyzések a CD-R/CD-RW típusú lemezekhez

- Ha egy több menetben írt lemezre először egy CD-DA formátumú adatblokkot írtak, a készülék CD-DA típusú lemezként azonosítja, és a későbbi menetekben ráírt zenéket nem fogja lejátszani.
- A készülékkel NEM LEJÁTSZHATÓ lemezek:
 - Gyenge felvételi minőségű CD-R és CD-RW típusú lemezek
 - Nem kompatibilis lemezíró készülékkel előállított CD-R és CD-RW típusú lemezek.
 - Nem megfelelően lezárt CD-R és CD-RW típusú lemezek.
 - Nem zenei CD formátumban, és nem is az ISO9660 Level 1 vagy Level 2, illetve a Joliet vagy Romeo szabványnak megfelelő MP3-formátumban vagy többmenetes formátumban írt lemezek.

A hangfájlok lejátszási sorrendje

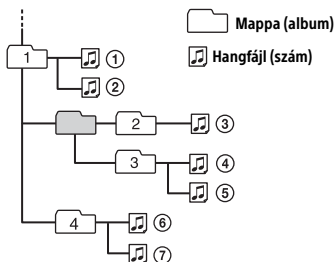

Kompatibilis iPodok

- A készülékhez csatlakoztatható iPod-modelleket az alábbi táblázat foglalja össze. Használat előtt frissítse az iPod operációs rendszerét.

Kompatibilis iPhone-ok és iPodok

Típus	USB
iPhone 6s Plus	✓
iPhone 6s	✓
iPhone 6 Plus	✓
iPhone 6	✓
iPhone 5s	✓
iPhone 5c	✓
iPhone 5	✓
iPhone 4s	✓
iPod touch (6. generációs)	✓
iPod touch (5. generációs)	✓
iPod nano (7. generációs)	✓

- A „Made for iPod” és a „Made for iPhone” kifejezés jelzi, ha egy elektronikus készüléket vagy kelléket kifejezetten úgy terveztek meg, hogy iPodokhoz vagy iPhone-okhoz lehessen csatlakoztatni, és a gyártó tanúsította, hogy megfelel az Apple teljesítménnyel kapcsolatos normáinak. Az Apple nem felelős ezen eszköz működéséért vagy a biztonsági és törvényi előírásoknak való megfeleléséért. Fontos megjegyezni, hogy a készülék és az iPod vagy az iPhone együttes használata csökkentheti a vezeték nélküli jelek erősségét.

Ha a készülékkel kapcsolatban felmerült kérdésére nem talál választ ebben az útmutatóban, a legközelebbi Sony-márkaképviselettel készségi áll rendelkezésére.

Karbantartás

Csatlakozók tisztítása

Az egység és az előlap csatlakozóinak szennyeződése zavarhatja a készülék működését. Ezt megelőzheti, ha az előlap levétele (5. oldal) után egy pamutkendővel megtisztítja a csatlakozókat. Ne fejtsen ki nagy erőt, mert ettől sérülhetnek a csatlakozók.

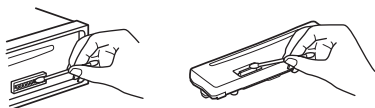

Megjegyzések

- Biztonsági okokból kapcsolja le a jármű gyújtását, és húzza ki a gyújtáskulcsot is a gyújtáskapcsolóból, mielőtt a csatlakozók tisztításába kezd.
- Az ujjával és fémekkel soha ne érintse közvetlenül a csatlakozókat.

Műszaki adatok

Rádió

FM

Vételi frekvenciatartomány:

Ha az [AREA] beállítása [EUROPE]:

87,5–108,0 MHz

Ha az [AREA] beállítása [RUSSIA]:

FM1/FM2: 87,5–108,0 MHz

(50 kHz-es lépésköz)

FM3: 65–74 MHz (30 kHz-es lépésköz)

Antennacsatlakozó:

Külső antennacsatlakozó

Középfrekvencia:

Ha az [AREA] beállítása [EUROPE]:

FM CCIR: -1956,5 kHz és -487,3 kHz között,
valamint +500,0 kHz és +2095,4 kHz között

Ha az [AREA] beállítása [RUSSIA]:

FM CCIR: -1956,5 kHz és -487,3 kHz között,
valamint +500,0 kHz és +2095,4 kHz között

FM OIRT: -1815,6 kHz és -943,7 kHz között,
valamint +996,6 kHz és +1776,6 kHz között

Hangolási érzékenység: 7 dBf

Szelektivitás: 75 dB 400 kHz-en

Jel-zaj arány: 73 dB

Szeparáció: 50 dB 1 kHz-en

Frekvenciaátvitel: 20 Hz – 15 000 Hz

MW/LW

Vételi frekvenciatartomány:

MW: 531 kHz – 1602 kHz

LW: 153 kHz – 279 kHz

Antennacsatlakozó:

Külső antennacsatlakozó

Érzékenység: MW: 26 μ V, LW: 50 μ V

CD-lejátszó

Jel-zaj arány: 95 dB

Frekvenciaátvitel: 10 Hz – 20 000 Hz

Ingadozás (wow és flutter):

Mérhetősegi határ alatt

Maximális értékek

(csak CD-R és CD-RW esetén):

– mappák (albumok):

150 (a legfelső szintű mappával együtt)

– fájlok (számok) és mappák:

300 (hosszú fájl- és mappanevek esetén az érték csökkenhet)

– fájl- és mappanevekből megjeleníthető

karakterek száma 32 Joliet formátum esetén, és 64 Romeo formátum esetén

Megfelelő kodek: MP3 (.mp3) és WMA (.wma)

USB-lejátszó

Interfész: USB (Full-speed)

Maximális áramerősség: 1 A

Felismerhető zeneszámok maximális száma:

– Mappák (albumok) száma: 256

– Mappánkénti fájlok (zeneszámok) száma: 256

Kompatibilis Android Open Accessory protokoll (AOA): 2.0

Megfelelő kodek:

MP3 (.mp3)

Bitsebesség: 8 kb/s – 320 kbps (akár változó bitsebességű (VBR) fájlok is)

Mintavételi frekvencia: 16 kHz – 48 kHz

WMA (.wma)

Bitsebesség: 32 kb/s – 192 kbps (akár változó bitsebességű (VBR) fájlok is)

Mintavételi frekvencia:

32 kHz, 44,1 kHz, 48 kHz

FLAC (.flac)

Bitmélység: 16 bit, 24 bit

Mintavételi frekvencia: 44,1 kHz, 48 kHz

Erősítő

Kimenet: hangszugárzó-kimenetek

Hangszórók impedanciája: 4–8 Ω

Maximális kimeneti teljesítmény: 55 W × 4 (4 Ω impedancia mellett)

Általános

Kimenetek:

Kimeneti audiocsatlakozók (REAR, SUB)

Motoros antenna/erősítő vezérlőjének csatlakozója (REM OUT)

Bemenetek:

Távvezérlő csatlakozója

Antennabemeneti csatlakozóaljzat

Bemeneti AUX-csatlakozó (sztereó mini jack aljzat)

USB-port

Áramellátási követelmények: 12 V-os

egyenáramú személygépjármű-

akkumulátor (negatív földeléssel)

Névleges áramfelvétel: 10 A

Méretetek:

Kb. 178 mm × 50 mm × 177 mm

(szé/ma/mé)

Foglalat méretei:

Kb. 182 mm × 53 mm × 160 mm

(szé/ma/mé)

Tömeg: Kb. 1,2 kg

A csomag tartalma:

Főegység (1 db)

Beszereleési és csatlakoztatási alkatrészek (1 készlet)

Egyes kereskedők nem forgalmazzák

a kiegészítők teljes választékát. Erről az adott kereskedőtől kérhet részletes tájékoztatást.

A külső és a műszaki adatok előzetes

bejelentés nélkül megváltozhatnak.

Védjegyek

A Windows Media a Microsoft Corporation bejegyzett védjegye vagy védjegye az Egyesült Államokban és/vagy más országokban.

Ezt a terméket a Microsoft bizonyos szellemi tulajdonjogai védik. Az ilyen technológiának az ezen a terméken kívüli használata vagy terjesztése kizárólag a Microsoftnak vagy illetékes leányvállalatának megfelelő engedélyével lehetséges.

Az iPhone, az iPod, az iPod classic, az iPod nano és az iPod touch az Apple Inc. védjegye az Amerikai Egyesült Államokban és más országokban.

Az MPEG Layer-3 audiokódolási technológiát és szabadalmait a Fraunhofer IIS és a Thomson licence alapján használjuk.

Az Android a Google Inc. védjegye.

libFLAC

Copyright (C) 2000-2009, Josh Coalson
Copyright (C) 2011-2013 Xiph.Org Foundation

Redistribution and use in source and binary forms, with or without modification, are permitted provided that the following conditions are met (A szoftver eredeti vagy módosított verziójának forráskódként vagy bináris formában megvalósuló terjesztését az alábbi rendelkezések szabályozzák):

- A forráskód újratерjesztéseinek tartalmaznia kell a fenti szerzői jogi figyelmeztetést, a jelen feltétellistát, valamint az alábbi nyilatkozatot.
- A bináris formátumú újratерjesztésnek meg kell jelenítenie a fenti szerzői jogi értesítést, jelen feltétellistát, valamint a dokumentációban található alábbi nyilatkozatot és/vagy az eredetihez tartozó egyéb anyagokat.
- Sem a Xiph.org Alapítvány neve, sem pedig a közreműködők neve nem használható fel előzetes írásbeli engedély nélkül a jelen szoftverből származó termékek támogatására vagy reklámozására.

JELEN SZOFTVERT A SZERZŐJOG-TULAJDONOSOK ÉS KÖZREMŰKÖDŐK AKTUÁLIS ÁLLAPOTÁBAN BIZTOSÍTÁK, KIFEJEZETTEN KIZÁRVA MINDENMŰ KIFEJEZETT VAGY VÉLELMEZETT GARANCIÁT, BELEÉRTVE TÖBBEK KÖZÖTT AZ ELADHATÓSÁGRA VAGY ADOTT CÉLRA TÖRTÉNŐ FELHASZNÁLÁSRA VONATKOZÓ VÉLELMEZETT GARANCIÁT. AZ ALAPÍTVÁNY ÉS A KÖZREMŰKÖDŐK SEMMILYEN KÖRÜLMÉNYEK KÖZÖTT NEM FELELŐSEK SEMMILYEN KÖZVETLEN, KÖZVETETT, VÉLETLENSZERŰ, SPECIÁLIS, BŰNTETŐ VAGY KÖVETKEZMÉNYI KÁRÉRT (IDEÉRTVE, DE NEM KIZÁRÓLAGOS JELLEGGEL A CSERETERMÉKEK VAGY SZOLGÁLTATÁSOK BESZERZÉSÉT, A HASZNÁLAT VESZTESÉGÉT, AZ ADATVESZTÉST VAGY A PROFITVESZTÉSÉGET, ILLETVE AZ ÜZEMIDŐ-KIESÉST), BÁRHOGYAN OKOZTÁK ÉS BÁRMILYEN JOGÉRTELMEZÉS ALAPJÁN, AKÁR SZERZŐDÉSES JOGVISZONYBAN, SAJÁT FELELŐSSÉG ALAPJÁN VAGY SZERZŐDÉSEN KÍVÜLI JOGVISZONY SORÁN (BELEÉRTVE A GONDATLANSÁGOT IS) KÖVETKEZETT BE, ÉS AMELYET BÁRMILYEN MÓDON A SZOFTVER HASZNÁLATA OKOZOTT, FÜGGETLENÜL ATTÓL, HOGY FIGYELMEZTETTEK-E ILYEN KÁROK FELMERÜLÉSÉNEK LEHETŐSÉGÉRE.

Hibaelhárítás

Az alábbi útmutató segítséget nyújt a készülékkel kapcsolatos problémák megoldásában.

Mindenekelőtt ellenőrizze a készülék csatlakoztatási és kezelési útmutatóját.

A biztosíték használata és a készülék kiszérése a műszerfalból: „Csatlakoztatás és beszerelés” (24. oldal).

Ha nem sikerül megoldani a problémát, látogasson el a készülék hátlapján feltüntetett támogatási weboldalra.

Általános

Nincs hang, vagy nagyon halk a hang

- Ha 2 hangszórós rendszert használ, a hosszmetzeti egyensúlyszabályzó ([FADER]) nem 2 hangszórós konfigurációhoz van beállítva.
- Nagyon alacsony értékre van állítva a hangerő a készüléken vagy a csatlakoztatott eszközön.
 - Növelje a hangerőt a készüléken vagy a csatlakoztatott eszközön.

Nem csipog a készülék

- Az opcionálisan használható erősítő csatlakoztatva van a készülékhez, és ezért nem a beépített erősítőt használja.

Törlődött a készülék memóriája.

- Kihúzták a tápkábelt, vagy érintkezési hibás a kábel, illetve kivették – vagy nem megfelelően csatlakoztatták – a jármű akkumulátorát.

(a) Törlődtek a tárolt rádióállomások

és törlődött a pontos idő

(b) Kioldott a biztosíték

(c) A készülék zajt hallat a gyújtáskapcsoló elforgatásakor

- A vezetékeket nem megfelelően csatlakoztatták a jármű elektronikai eszközeinek áramellátását biztosító csatlakozóhoz.

Zenelejátszás vagy rádiózás közben bekapcsol a bemutató mód

- Ha a [DEMO-ON] beállítás mellett 5 másodpercig nem kap vezérlési parancsot a készülék, bemutató módra vált.
 - Ha ezt nem szeretné, aktiválja a [DEMO-OFF] beállítást (12. oldal).

Nem jelenik meg semmi a kijelzőn (vagy eltűnnek róla az információk)

- Be van kapcsolva – azaz [DIM-ON] értékre van állítva – a halványítási funkció (14. oldal).
- Az OFF gomb nyomva tartása esetén elsötétül a kijelző.
 - Az OFF gomb ismételt megnyomásával újra megjeleníthető a kijelző tartalma.
- Szennyezettek a csatlakozók (17. oldal).

A kijelző/világítás villog.

- Nincs megfelelő áramellátás.
 - Ellenőrizze, hogy az autó akkumulátora elegendő áramot biztosít-e a készüléknek. (12 V-os egyenáram szükséges.)

Nem működnek a kezelógombok.

Nem adja ki a lemezt a készülék.

- Állítsa alaphelyzetbe az egységet. Ehhez nyomja le DSP/L és a  (vissza)/MODE gombot több mint 2 másodpercre. Ezzel törli a készülék memóriáját is. A biztonság érdekében vezetés közben soha ne próbálja alaphelyzetbe állítani a készüléket.

Rádióadások vétele

(a) Nincs vehető rádióállomás

(b) Erős zaj hallható a rádióban

- Ezt a jelenséget csatlakoztatási hibák okozzák.
 - Ellenőrizze az antenna csatlakozásait.
 - Ha a motoros antenna nem emelkedik ki, ellenőrizze az antennavezérlő vezetéket.

Nem működik az automatikus hangolás

- Túl gyengék a fogható jelek.

Az FM3 sáv 65 MHz-től 74 MHz-ig tartó tartománya nem állítható be.

- Az [AREA] beállítása [EUROPE].
 - Állítsa az [AREA] beállítást [RUSSIA] értékre (12. oldal).

RDS

Az RDS szolgáltatások nem vehetők (ha az [AREA] értéke [RUSSIA]).

- Az FM3 bemenet van kiválasztva.
 - Válassza ki az FM1 vagy FM2 elemet.
- Az RDS-szolgáltatások nem állnak rendelkezésre a jelenlegi régióban.

Néhány másodpercnyi rádióhallgatás után hangolásba kezd a készülék

- A hallgatott adó nem támogatja a TP funkciót, vagy nagyon gyengén fogható a jele.
 - Kapcsolja ki a TA funkciót (8. oldal).

Nem hallhatók a közlekedési hírek

- Kapcsolja be a TA funkciót (8. oldal).
- Az adó valójában nem sugároz közlekedési híreket, bár kompatibilis a TP funkcióval.
 - Váltson másik adóra.

A PTY funkció a [- - - - -] feliratot jeleníti meg

- A hallgatott adó nem RDS-adó.
- A készülék nem kapott RDS-adatokat.
- Az adó nem határozta meg az általa sugárzott program típusát.

Villog a rádióadó neve

- A hallgatott adó nem sugároz másik frekvencián.
 - Nyomja meg a SEEK +/- gombot, amikor villog a név. Ekkor a [PI SEEK] felirat jelenik meg a kijelzőn, és a készülék elkezd keresni az azonos PI (programazonosító) értékkel rendelkező további frekvenciákat.

CD-lejátszás

Nem játszható le egy lemez

- A lemez hibás vagy szennyezett.
- A készülékben lévő CD-R vagy CD-RW típusú lemez nem zenei lemez (16. oldal).

Nem játszhatók le az MP3 és WMA típusú fájlok.

- A lemez nem kompatibilis az MP3 vagy a WMA formátumnak a készülék által támogatott verziójával. A lejátszható lemezek és adatformátumok köréről a készülék hátlapján feltüntetett támogatási weboldalon tájékozódhat.

Lassabban kezdődik el az MP3 vagy WMA típusú fájlok lejátszása.

- A következő típusú lemezek növelhetik a lejátszás elindításának időtartamát:
 - bonyolult mappaszerkezetű lemezek;
 - többmenetes formátumban rögzített lemezek; illetve
 - adatok tárolására is alkalmas lemezek.

A zene lejátszása nem folyamatos, ugrál a hang

- A lemez hibás vagy szennyezett.

Lejátszás USB-s készülékekről

Nem lehet zenét lejátszani egy USB-hubon (USB-elosztón) keresztül

- A készülék nem ismeri fel az USB-hubon keresztül csatlakoztatott USB-eszközöket.

Lassabban kezdődik el az USB-n keresztül lejátszás

- Az USB-eszköz bonyolult mappaszerkezetben tárolja a fájlokat.

Időnként megszakad a hang.

- A magasabb bitsűrűségű fájl lejátszása esetén szórványosan megszakadhat a hang.
- A digitális jogvédelemmel ellátott (DRM-védett) fájlok esetenként nem játszhatók le.

Nem játszható le egy hangfájl.

- A nem FAT16 vagy FAT32 fájlrendszerű USB-eszközök nem támogatottak.*

* A készülék a FAT16 és a FAT32 formátumot is támogatja, de egyes USB-eszközök nem támogatják mindkét formátumot. Bővebb információkat az USB-eszközök kezelési útmutatójában találhat, vagy vegye fel a kapcsolatot a gyártóval.

Az album átugrását, az elemek átugrását (Ugrásos üzemmód), valamint a számok név szerinti keresését (Quick-BrowZer) nem hajthatja végre.

- Ezeket a műveleteket nem hajthatja végre, ha egy USB-eszköz Android módban vagy iPod van csatlakoztatva.
 - Állítsa az [USB MODE] beállítást [MSC/MTP] értékre (12. oldal).
 - Távolítsa el az iPodot.
- Az eszköz USB-módja nincs a megfelelő módra állítva.
 - Győződjön meg arról, hogy az eszköz az USB-módjának beállítása MSC/MTP.

A hang nem hallható lejátszás közben Android módban.

- Amikor a készülék Android módban van, a hang csak az androidos okostelefonon hallható.
 - Ellenőrizze a hanglejátszó alkalmazás állapotát az androidos okostelefonon.
 - Előfordulhat, hogy a lejátszás nem működik megfelelően az androidos okostelefonon.

Üzenetek

A rendszer használata közben az alább ismertetett üzenetek jelenhetnek meg.

CD ERROR: Nem játszható le a lemez. A készülék automatikusan ki fogja adni a lemezt.

- Tisztítsa meg, majd a megfelelő oldalával felfelé helyezze be a lemezt. Ellenőrizze, hogy nem üres vagy sérült lemezről van-e szó.

CD NO MUSIC: Nincs lejátszásra alkalmas fájl. A készülék automatikusan ki fogja adni a lemezt.

- Helyezzen be egy lejátszható fájlokot tartalmazó lemezt (18. oldal).

CD PUSH EJT: A készülék nem tudja kiadni a lemezt.

- Nyomja meg a ▲ (lemez kiadása) gombot.

HUB NO SUPRT: A készülék nem támogatja az USB-hubokon keresztül csatlakozást.

ÉRVÉNYTELEN

- Lehet, hogy a kiválasztott művelet érvénytelen.
- Az [USB MODE] nem változtatható meg iPod eszközön történő lejátszás közben.

IPD STOP: Befejeződött az iPodon lévő tartalom lejátszása.

- Indítsa el újra a lejátszást az iPodon vagy iPhone-on.

NO AF: Nincsenek alternatív frekvenciák.

- Nyomja meg a SEEK +/- gombot, amikor villog a név. Ekkor a [PI SEEK] felirat jelenik meg a kijelzőn, és a készülék elkezd keresni az azonos PI (programazonosító) értékkel rendelkező további frekvenciákat.

NO TP: Nincsenek közlekedési jellegű programokat sugárzó adók.

- A készülék folytatja az elérhető TP-adók keresését.

NEM TÁMOGATOTT – ANDROID MÓD

- Az AOA (Android Open Accessory) 2.0-t nem támogató USB-eszköz csatlakozik a készülékhez, ha az [USB MODE] értéke [ANDROID].
 - Állítsa az [USB MODE] beállítását [MSC/MTP] értékre (12. oldal).

OVERLOAD: Túl van terelve az USB-eszköz.

- Bontsa az USB-eszköz kapcsolatát, és az SRC gombot megnyomva válasszon más jelforrást.
- Az USB-eszköz meghibásodott, vagy nem támogatott eszközt csatlakoztatott.

READ: A készülék az adatok beolvasását végzi.

- Várja meg a beolvasási művelet végét. Utána automatikusan elindul a lejátszás. A beolvasás ideje a fájlstruktúrától függ, és komplex szerkezet esetén hosszabb is lehet.

USB ERROR: Nem játszható le az USB-eszköz tartalma.

- Csatlakoztassa újra az USB-eszközt.

USB NO DEV: Nincs csatlakoztatott USB-eszköz, vagy nem ismerhető fel a csatlakoztatott eszköz.

- Ellenőrizze, hogy nincs-e érintkezési hiba az USB-aljzatoknál.

USB NO MUSIC: Nincs lejátszásra alkalmas fájl.

- Csatlakoztasson egy lejátszható fájlokat tartalmazó USB-eszközt (18. oldal).

USB NO SUPRT: A készülék nem támogatott USB-eszközt észlelt.

- A különböző USB-s készülékek kompatibilitásáról a készülék hátlapján feltüntetett támogatási weboldalon tájékozódhat.

LLLL vagy ㄹㄹㄹㄹ: A készülék elérte a lemez elejét vagy végét.

_ (aláhúzás karakter): Meg nem jeleníthető karakter.

Kormányon lévő távirányítószervek

HIBA: Hiba történt a funkció regisztrálása közben.

- Próbálja meg újra regisztrálni azt a funkciót, amelyiknél a hibajelzést kapta (12. oldal).

TIMEOUT: Időtúllépés miatt nem sikerült a regisztrálás.

- Próbálja meg a [REGISTER] felirat villogása alatt, körülbelül 6 másodpercen belül elvégezni a regisztrálást (12. oldal).

Ha fenti tanácsok nem segítettek a probléma megoldásában, forduljon a legközelebbi Sony-márkakereskedőhöz.

Ha CD-vel kapcsolatos lejátszási probléma miatt viszi szervizbe a készüléket, azt a lemezt is vigye magával, amellyikkel először tapasztalta a problémát.

Figyelmeztetések

- Minden földelési vezetékét közös földelési ponthoz kell csatlakoztatni.
- Ügyeljen rá, hogy a kábelek ne kerüljenek csavarok alá és mozgó részekhez (például az ülésínhez).
- A rövidzárlatok elkerülése érdekében a kábelek csatlakoztatása előtt kapcsolja ki a jármű gyújtását.
- A tápkábelt ⑥ először a készülékhez és a hangszórókhöz csatlakoztassa, és csak utána a jármű elektronikai eszközöket ellátó tápcsatlakozójához.
- A biztonság érdekében szigetelőszalaggal szigetelje le a nem csatlakoztatott kábelvégeket.

Övintézkedések

- Olyan helyet válasszon a készüléknek, ahol nem zavarja a vezetést.
- Ne szerelje poros, könnyen szennyeződő, erősen vibráló, illetve magas hőmérsékletnek – például közvetlen napfénynek és hővezetékeknek – kitett helyekre a készüléket.
- A balesetmentes és biztonságos beszerelés érdekében csak a mellékelt szerelési alkatrészeket használja.

Megjegyzés a sárga színű tápkábelhez

Ha más zenelejátszó készülékek is vannak a járműben, fontos, hogy a járműnek a készüléket kiszolgáló áramköre a rá csatlakozó készülékek biztosítékainak összesített névleges áramerősségénél nagyobb névleges áramerősséggel rendelkezzen.

Beszerelési szög

A beszerelési szögnek 45°-nál kisebbnek kell lennie.

Szerelési alkatrészek

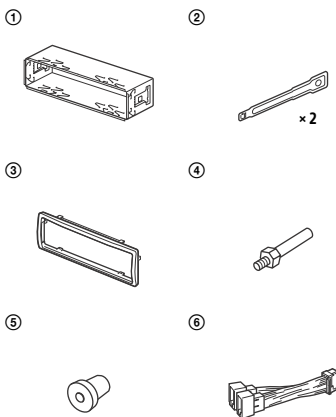

- Az alkatrészjegyzékben nem szerepel a csomag teljes tartalma.
- A tartókonzolt ① és a védőkeret ③ a gyárban a készülékre csatlakoztatják. A beszerelés megkezdése előtt a kioldópálcákkal ② vegye le a tartókonzolt ① a készülékről. Részletek: „A védőkeret és a tartókonzolt levétele” (27. oldal).
- Őrizze meg a kioldópálcákat ②, mert a jövőben is szükség lehet rájuk, ha ki kell szerelni a készüléket a járműből.

Csatlakoztatás

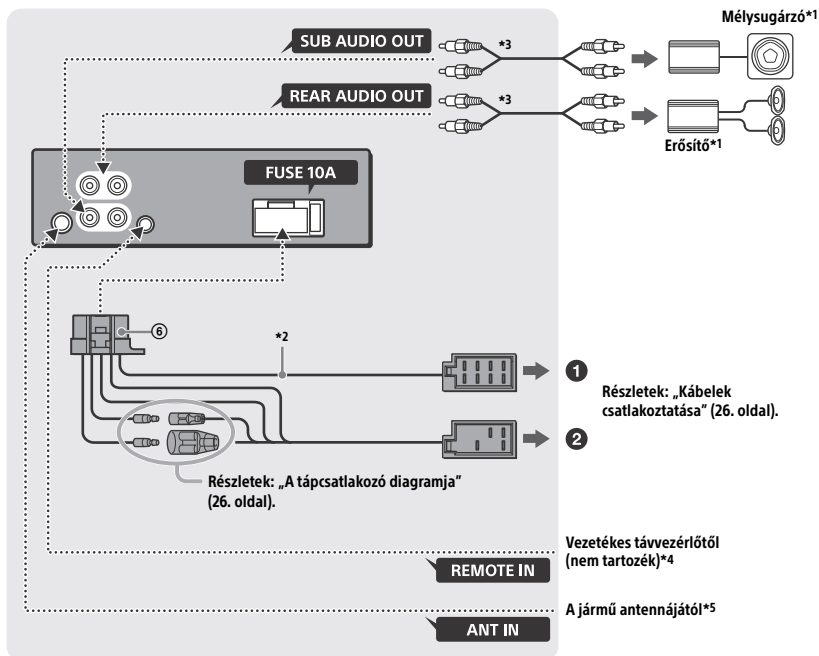

*1 Nem tartozék

*2 Hangszórók impedanciája: $4 \Omega - 8 \Omega \times 4$

*3 RCA-audiókábel (nem tartozék)

*4 A jármű típusától függően lehet, hogy adaptert kell használni a vezetékes távvezérlőhöz (ez nem tartozék). A vezetékes távvezérlő használata: „A vezetékes távirányító használata” (27. oldal).

*5 A jármű típusától függően lehet, hogy adaptert kell használni az antenna csatlakozójához (ez nem tartozék).

Kábelek csatlakoztatása

Ha átjátszóegység nélküli motoros antenna van a járműben, és a mellékelt tápkábelrel ⑥ csatlakoztatja a készüléket, az antenna megsérülhet.

① A jármű hangszóróinak csatlakozói felé

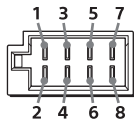

1		⊕	Lila
2	Hátsó hangszóró (jobb oldali)	⊖	Lila/fekete csíkozású
3		⊕	Szürke
4	Első hangszóró (jobb oldali)	⊖	Szürke/fekete csíkozású
5		⊕	Fehér
6	Első hangszóró (bal oldali)	⊖	Fehér/fekete csíkozású
7		⊕	Zöld
8	Hátsó hangszóró (bal oldali)	⊖	Zöld/fekete csíkozású

② A jármű tápcsatlakozója felé

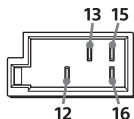

12	Folyamatos tápellátás	Sárga
13	Motoros antenna és erősítővezérlő csatlakozója (REM OUT)	Kék/fehér csíkozású
15	Kapcsolható tápellátás	Piros
16	Földkábel	Fekete

A mélysugárzó egyszerű csatlakoztatása

A mélysugárzó erősítő nélkül is használható, ha az egyik hátsó hangszóró aljzatához csatlakoztatja.

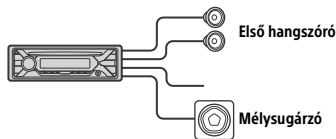

Megjegyzések

- Ehhez a konfigurációhoz elő kell készíteni a hátsó hangszóró kábeleit.
- Ilyen szituációban 4–8 ohmos, illetve – a sérülések elkerülése érdekében – megfelelő teljesítménykezelési kapacitással rendelkező mélysugárzót kell használni.

A memória tápellátása

Ha a sárga tápkábel csatlakoztatva van, a memória áramkörei folyamatos áramellátást kapnak akkor is, ha a gyújtás ki van kapcsolva.

Hangszórók csatlakoztatása

- A hangszórók csatlakoztatása előtt kapcsolja ki a készüléket.
- 4–8 ohmos, illetve – a sérülések elkerülése érdekében – megfelelő teljesítménykezelési kapacitással rendelkező hangszórókat kell használni.

A tápcsatlakozó diagramja

Ellenőrizze a jármű elektronikai eszközök tápellátását biztosító csatlakozóját, és ügyeljen az egyes kábelek/csatlakozók helyes megfeleltetésére.

Elektronikus eszközök tápcsatlakozója

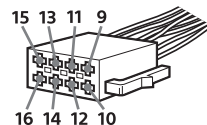

Szokásos elrendezés

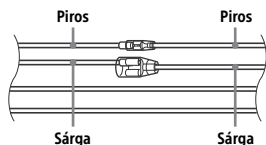

12	Folyamatos tápellátás	Sárga
15	Kapcsolható tápellátás	Piros

A piros és sárga vezetékek felcserélt pozíciója esetén

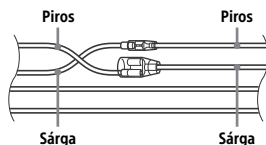

12	Kapcsolható tápellátás	Sárga
15	Folyamatos tápellátás	Piros

ACC állás nélküli gyújtókapcsolós járművek esetén

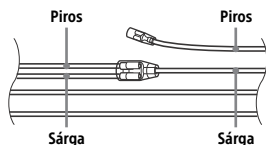

A kábelek/csatlakozók megfeleltetése és összekötése után csatlakoztassa a készüléket a jármű tápcsatlakozójához. Ha a készülékkel kapcsolatban felmerült problémájára vagy kérdésére nem talál választ ebben az útmutatóban, kérje a jármű forgalmazójának segítségét.

A vezetékes távirányító használata

- 1 A vezetékes távirányító használatát a [SET STEERING] menüben található [STR CONTROL] beállítás [PRESET] értékre állításával engedélyezheti (12. oldal).

Beszereles

A védőkeret és a tartókonzol levétele

A beszerelés megkezdése előtt vegye le a tartókeretet ③ és a tartókonzolt ① a készülékről.

- 1 Fogja az ujjai közé a védőkeret ③ két szélét, és húzza kifelé.

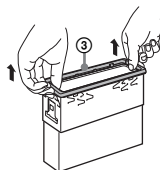

- 2 Kattanásig tolja be mindkét kioldópálcát ②, és húzza lefelé a tartókonzolt ①, majd húzza felfelé a készüléket.

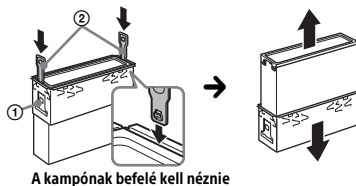

A kampónak befelé kell néznie

A készülék beszerelése a műszerfalba

A szerelés előtt ellenőrizze, hogy a kallantyúk a tartókonzol ① mindkét oldalán 2 mm-re, befelé hajlanak-e.

- 1 Helyezze a tartókeretet ① a műszerfalba, és hajtsa kifelé a kallantyúkat, hogy szorosan illeszkedjen a konzol.

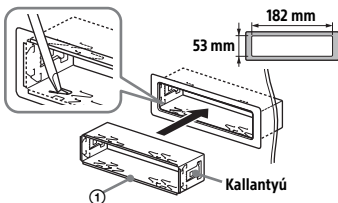

- 2 Helyezze be a készüléket a tartókonzolba ①, és helyezze rá a védőkeretet ③.

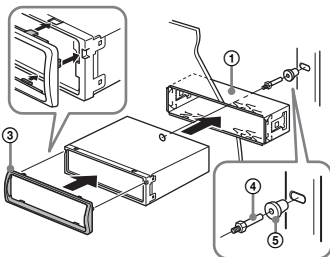

Megjegyzések

- Ha a kallantyúk a konzol síkjában állnak vagy befelé hajlanak, a készülék rögzítése nem lesz biztonságos, és kicsúszhat a műszerfalból.
- Ellenőrizze, hogy a védőkeret ③ mind a négy kallantyúja megfelelően illeszkedik-e a készülék vájataiba.

Az előlap levétele és felhelyezése

Részletek: „Az előlap levétele” (5. oldal).

A készülék alaphelyzetbe állítása

Részletek: „A készülék alaphelyzetbe állítása” (6. oldal).

A biztosíték cseréje

A biztosíték cseréje esetén ügyeljen rá, hogy az eredeti biztosítékon feltüntetett névleges áramerősséggel azonos áramerősségű biztosítékot használjon.

A biztosíték kioldása esetén ellenőrizze a tápcsatlakozást, és cserélje ki a biztosítékot. Ha a csere után az új biztosíték is kiold, az a készülék hibájára utalhat. Ilyen esetben forduljon a legközelebbi Sony márkaképviselethez.

Biztosíték (10 A)

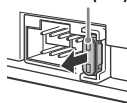

Támogatási weboldal

Kérdéseivel érdemes felkeresnie az alábbi támogatási weboldalt, ahol a legfrissebb támogatási információkat is megtalálja:

<http://www.sony.eu/support>

Ne feledje regisztrálni a készülékét weblapunkon:

<http://www.sony.eu/mysony>



Made for



iPod



iPhone