

# SONY®

## LCD Цифров цветен телевизор



### Ръководство за експлоатация

⚠ Преди да започнете работа с телевизора, моля, прочетете раздела "Информация за безопасност" в това ръководство. Запазете ръководството за бъдещи справки.

**KDL-46T35xx**  
**KDL-40T35xx**  
**KDL-40V29xx**

# BRAVIA



За полезна информация относно продуктите на Sony

<http://www.sony-europe.com/myproduct/>

<http://www.sony.bg>

## Изхвърляне на телевизора



Изхвърляне на стари електрически и електронни уреди

(Приложимо за страните от Европейския съюз и други европейски страни, използващи система за разделително събиране на отпадъци)

Този символ на устройството или на неговата опаковка показва, че този продукт не трябва да се третира като домашен отпадък. Вместо това, той трябва да бъде предаден в съответните пунктове

за рециклиране на електрически и електронни уреди. Изхвърляйки този продукт на правилното място, вие предотвратявате потенциални негативни последици за околната среда и човешкото здраве, които в противен случай могат да се случат при неправилното изхвърляне на продукта. Рециклирането на материалите ще помогне за запазването на естествените ресурси. За по-подробна информация относно рециклирането на този продукт, моля, свържете се с местния градски офис, службата за изхвърляне на отпадъци или с магазина, от който сте закупили продукта.

Производителят на този продукт е Sony Corporation, 1-7-1 Konan, Minato-ku, Tokyo, 108-0075 Япония. Оторизираният представител за ЕМС и безопасност на продукта е Sony Германия, GmbH, Hedelfinger Strasse 61, 70327 Щутгарт, Германия. За сервиз и проблеми с гаранцията, моля, обръщайте се към адресите, които са ви дадени в отделните сервизни книжни и гаранционни карти.

## Въведение

Благодарим ви, че избрахте този продукт на Sony. Преди да започнете работа с телевизора, моля, прочетете изцяло това ръководство и го запазете за бъдещи справки.

## Забележка за цифровата функция на телевизора

- Всяка функция, свързана с цифровия телевизор (**DVB**) ще работи само в държавите и областите, в които се предават DVB-T (MPEG2) цифрови земни сигнали. Моля, проверете при вашия местен дилър дали там, където живеете, можете да приемате DVB-T сигнал.
- Въпреки че този телевизор следва DVB-T и DVB-C спецификациите, съвместимостта му с бъдещи DVB-T цифрови земни сигнали не може да бъде гарантирано.
- Възможно е някои цифрови функции на телевизора да не работят в някои държави/региони.

## Информация за търговски марки

- **DVB** е регистрирана търговска марка на DVB Project.
- Произведен с лиценз от BBE Sound, Inc. Лицензиран от BBE Sound Inc. с един от следните регистрирани в САЩ патенти: 5510752, 5736897. BBE и BBE символът са регистрирани търговски марки на BBE Sound, Inc.
- TruSurround XT, SRS и (-) символът са търговски марки на SRS Labs, Inc. TruSurround XT технологията е вградена с лиценз на SRS Labs, Inc.
- HDMI и логото HDMI, както и High-Definition Multimedia Interface са търговски марки или запазени търговски марки на HDMI Licensing LLC.

**BBE**  
DIGITAL®

**SRS** (O)®  
TruSurround XT

**HDMI**™  
HIGH-DEFINITION MULTIMEDIA INTERFACE

- Илюстрациите, използвани в това ръководство, се отнасят за KDL-40T35xx, освен ако изрично не е указано друго.
- Обозначението "xx", което се появява в името на модела отговаря на двете цифри обозначаващи цвят-вата вариация на телевизора Ви.

# Съдържание

## Ръководство за бързо включване

4

Информация за безопасност .....	8
Предпазни мерки .....	10
<b>Преглед на устройството за дистанционно управление.....</b>	<b>11</b>
<b>Преглед на бутоните на телевизора и индикаторите .....</b>	<b>11</b>

## Гледане на телевизия

Гледане на телевизия.....	12
Проверка на цифровия електронен програмен справочник (EGP) <b>DVB</b> .....	15
Използване на списъка Digital Favourite (любими) <b>DVB</b> .....	17
Преглед на изображения от свързано оборудване .....	18

## Използване на функциите на MENU

Работа със системата от менюта .....	19
Меню за настройка на картината .....	20
Меню за настройка на звука .....	22
Меню с настройки за екрана.....	24
Меню с настройки.....	25
Меню с настройки на компютъра.....	28
Меню за аналогови настройки (само в аналогов режим) .....	29
Меню за цифрови настройки <b>DVB</b> .....	32

## Използване на допълнително оборудване

Свързване на допълнително оборудване .....	34
--------------------------------------------	----

## Допълнителна информация

Спецификации .....	37
Отстраняване на проблеми.....	39

**DVB**: само за цифрови канали

# Ръководство за бързо включване

## 1: Проверка на приложените аксесоари

Устройство за дистанционно управление RM-ED008 (1)

Батерии размер AA (тип R6) (2)

Захранващ кабел (тип BF)\* (1)

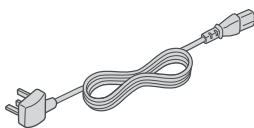

Коаксиален кабел (1)



Държач за кабели (1)

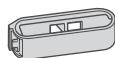

Поддържач ремък (1) и винтове (2)

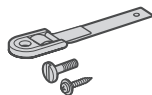

## Поставяне на батериите в устройството за дистанционно управление

Натиснете и плъзнете капачето на отделението за батериите

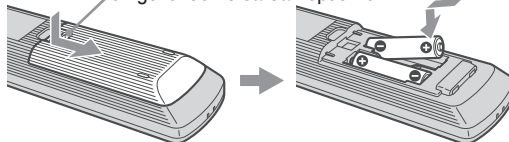

### Забележки

- Уверете се, че сте поставили приложените батерии, спазвайки поляритета.
- Никога не смесвайте различни видове батерии или стари и нови батерии.
- Изхвърляйте изхабените батерии на определените за това места.
- В някои региони това може да е регламентирано. Моля, свържете се с местните власти.
- Работете внимателно с устройството за дистанционно управление. Не го изпускайте и не спъвайте върху него. Не разливайте нищо върху него.
- Не поставяйте устройството за дистанционно управление на места в близост до топлинни източници или на места, изложени на директна слънчева светлина, а също и във влажна стая.

## 2: Свързване на антена/кабел/видеорекордер

### Свързване на антена/кабел

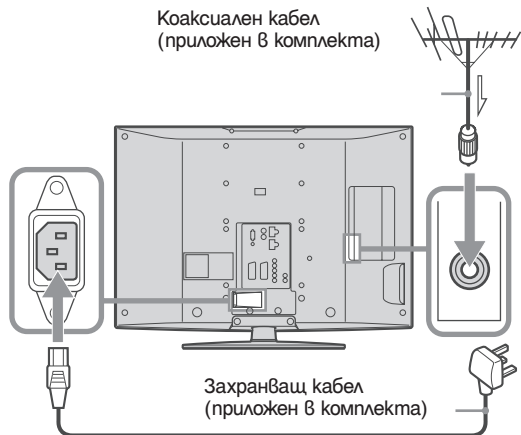

### Свързване на видеорекордер с антена

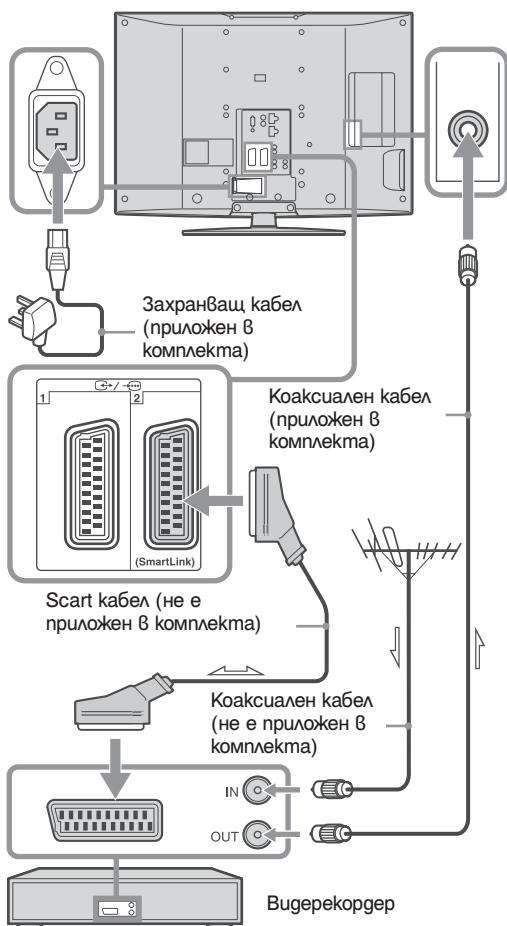

## 3: Прегнаване на телевизора от падаче

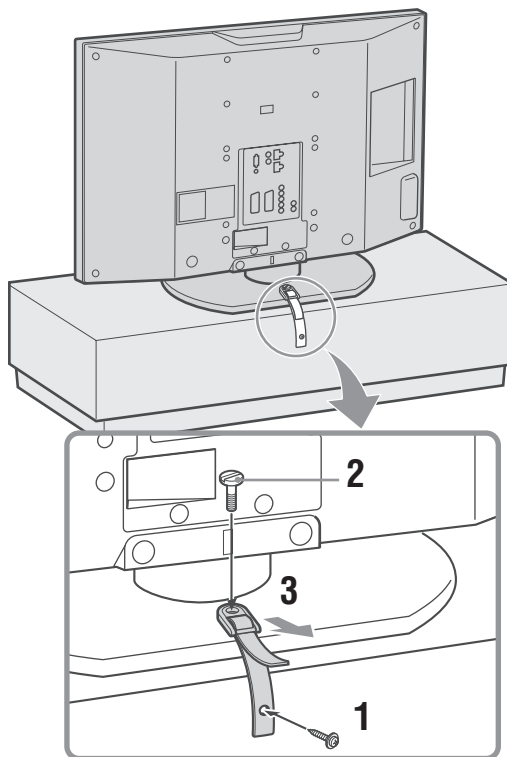

## 4: Събиране на кабелите

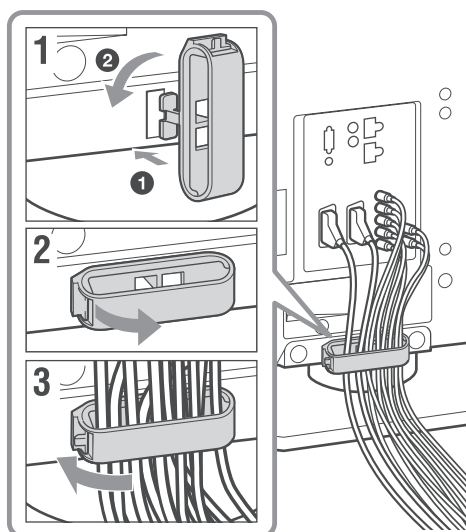

## 5: Избор на език и държава/регион

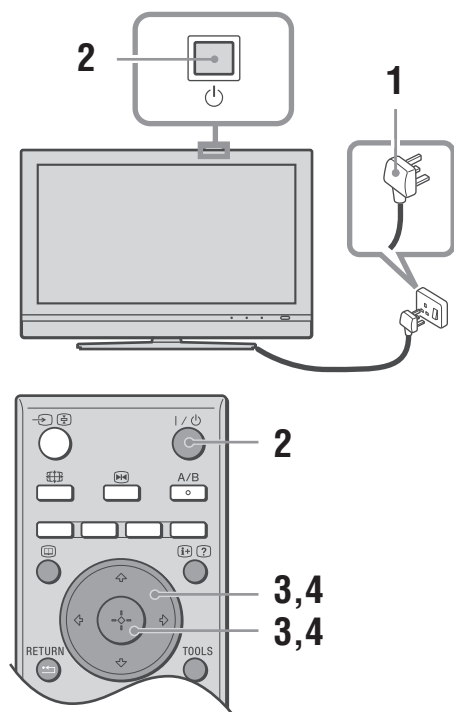

- 1 Свържете телевизора към контакт (електрическа мрежа от 220 – 240 V AC, 50 Hz).
- 2 Натиснете на телевизора, намиращ се от горната страна на устройството.  
Когато включите телевизора за първи път, на екрана автоматично се извежда менюто за избор на език (меню Language). Когато телевизорът е в режим готовност ( Standby) индикаторът на телевизорът (отпред) е червен, натиснете на дистанционното, за да включите телевизора.

- 3 Натиснете , за да изберете език от изведените опции в менюто на екрана, след това натиснете .



- 4 Натиснете , за да изберете държавата/региона, в която ще използвате телевизора, след това натиснете .

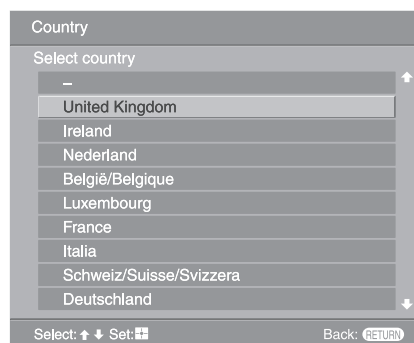

Ако държавата/региона, в който ще използвате телевизора, не се изведе в списъка, вместо държава/регион изберете “—”.  
Съобщението потвърждаващо автоматичната настройка на телевизора при включване се появява на екрана, отидете на стъпка “6: Автоматична настройка на телевизора”

## 6: Автоматична настройка на телевизора

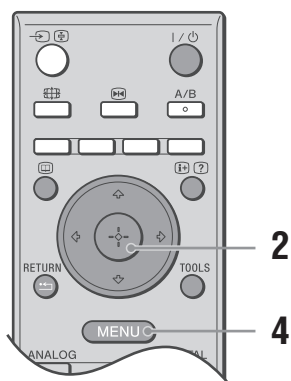

- 1 Преди да стартирате автоматичната настройка на телевизора, заредете предва-рително записана касета във видеорекордера, свързан към телевизора (стр. 5), и започнете възпроизвеждане.  
Видео каналът ще бъде открит и запазен на телевизионното устройство по време на автоматичната настройка.  
Ако към телевизора няма свързан видеорекордер, тази процедура не е необходима и можете да я пропуснете.
- 2 Натиснете  $\leftarrow/\rightarrow$ , за да изберете "OK", след това натиснете  $\oplus$ .

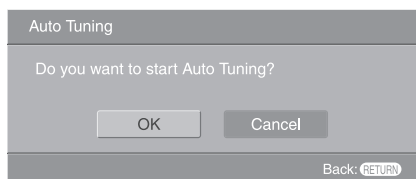

Телевизорът автоматично започва търсенето на всички възможни цифрови канали, след което търси всички аналогови сигнали. Възможно е тази процедура да отнеме няколко минути. Моля, бъдете търпеливи и не натискайте никакви бутони на телевизора или на устройството за дистанционно управление.

Ако на екрана се появи съобщение, което ви подканва да свържете антената.  
Не са открити цифрови или аналогови канали.  
Моля, проверете връзката на антената и натиснете  $\oplus$ , за да стартирате отново автоматичната настройка.

- 3 Когато на екрана се изведе менюто за сортиране на програми (меню Programme Sorting), следвайте стъпките, описани в "Programme Sorting" (сортиране на програми) (стр. 29).  
Ако не желаете да променяте реда, в който сте запазили аналоговите канали на телевизора, преминете към стъпка

- 4 Натиснете MENU, за да излезете.  
Телевизорът е настроил всички възможни канали.

### Забележка

Когато не можете да приемате цифрови канали или когато избирате регион, в който няма цифрово приемане, на стъпка 4 пог "5: Избор на език и страна/регион" трябва да сверите часа от настройка "Clock Set" в меню "Set-up" (стр. 26) след стъпка 4.

# Информация за безопасност

## Инсталация/Настройка

За да избегнете риск от пожар, токов удар или повреда и/или наранявания, инсталирайте и използвайте телевизионното устройство в съответствие с инструкциите, описани по-долу.

### Инсталация

- Телевизорът трябва да бъде инсталиран близо до лесно достъпен контакт от мрежата от 220 V.
- Поставете телевизора на стабилна и равна повърхност.
- Инсталирането на устройството към стената трябва да се извършва само от квалифициран персонал.
- За по-голяма безопасност, препоръчваме ви да използвате оригиналните аксесоари на Sony, включително:
  - Скоба за стена SU-WL500

### Пренасяне

- Преди да местите телевизора, изключете всички кабели от телевизионното устройство.
- Пренасянето на телевизора изисква двама или повече души.
- Когато пренасяте телевизора на ръка, придържайте го, както е показано на илюстрацията вдясно. Не излагайте LCD панела на удари.
- Когато повдигате телевизора или го местите, придържайте здраво устройството от долната страна.
- Когато пренасяте телевизора, стремете се да не изложите устройството на удари или прекалени вибрации.
- Когато пренасяте устройството за поправка или го местите, пакутирайте го като използвате оригиналната опаковка и материали за пакутиране.

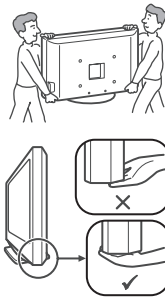

### Вентилация

- Не поставяйте нищо върху вентилационните отвори на корпуса.
- Оставете свободно място около телевизора, както е показано по-долу.
- За да предоставите адекватна вентилация, препоръчваме ви да използвате оригиналната скоба за стена на Sony.

### Инсталация на стена

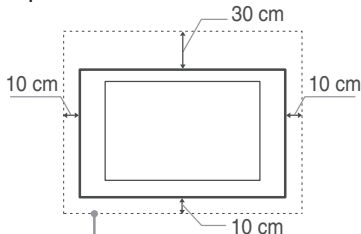

Оставете най-малко толкова място.

### Инсталиране с помощта на стойката

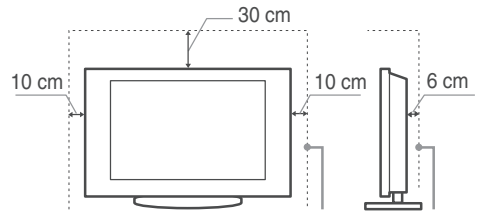

Оставете най-малко толкова място.

- За да постигнете правилна вентилация и да предотвратите събирането на прах или мръсотия, следвайте следните правила:
  - Не инсталирайте телевизора с горния му край на долу, обърнат назад или настрани.
  - Не инсталирайте телевизора върху рафтове, вградени шкафове, килим или легло.
  - Не покривайте телевизора с пердета, парчета плат или вестници и др.
  - Не инсталирайте телевизора, както е показано по-долу.

Циркулацията на въздух е блокирана.

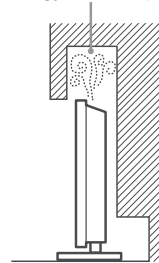

Стена

Циркулацията на въздух е блокирана.

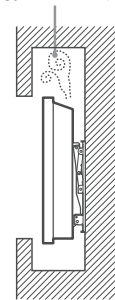

Стена

### Захранващ кабел

За да предотвратите риск от пожар, токов удар, повреда и/или нараняване, при работа със захранващия кабел следвайте описанието, дадено по-долу.

- Свържете телевизора единствено към контакт от мрежата от 220 V със защитно заземяване.
- Използвайте само оригинален захранващ кабел на Sony. Не използвайте други марки кабели.
- Заредете шепсела плътно и докрай в контакта.
- Работете с телевизора само със захранване от 220-240 V AC.
- За ваша безопасност, когато прокарвате кабели, уверете се, че сте изключили захранващия кабел; внимавайте да не се спънете в кабелите.
- Преди да поправяте или местите телевизора изключете захранващия кабел от мрежата от 220 V.
- Пазете захранващия кабел далеч от източници на топлина.
- Почиствайте редовно захранващия кабел. За да го направите, изключвайте захранващия кабел от мрежата от 220 V. Ако захранващият кабел е замърсен или пращен и по него се образува влага, възможно е покритието на кабела да се наруши и това може да доведе до пожар.

### Забележки

- Не използвайте приложения захранващ кабел с друго оборудване.
- Не дупчете, не огъвайте и не усуквайте захранващия кабел. Ако го направите, възможно е проводниците да се оголят или прекъснат.
- Не преправяйте захранващия кабел.
- Не поставяйте тежки предмети върху захранващия кабел.



- Не дърпайте самия захранващ кабел, когато го изключвате от контакта.
- Не свързвайте твърде много устройства към един и същи контакт.
- Не използвайте контакт с плътко гнездо.

## Забранена употреба

Не инсталирайте/използвайте телевизора на следните места или при следните ситуации. Ако го направите е възможно телевизорът да се повреди и това може да причини пожар, токов удар, повреда и/или нараняване.

Местоположение:

На открито (пряка слънчева светлина), на морския бряг, на кораб или друг плавателен съд, във вътрешността на превозно средство, в медицински заведения, на нестабилни повърхности, близо до вода, изложен на дъжд, влага или пушек.

Околна среда:

Горещи, влажни или крайно прашни места; места, на които има много насекоми; места, изложени на механични вибрации или такива, намиращи се в близост до леснозапалими вещества (свещи и др.). Телевизорът трябва да бъде предпазен от поливане с течности и в близост до него да не бъдат поставяни предмети, пълни с течности, като например бачи.

Ситуации:

Не използвайте устройството, когато сте с мокри ръце, а също и когато корпусът е свален или когато са прикрепени аксесоари, които не са препоръчани от производителя. По време на гръмотевични бури изключвайте телевизионното устройство от мрежата от 220 V; също така изключвайте и антените.

## Счупени парчета:

- Не хвърляйте нищо към телевизора. Стъклото на екрана може да се счули и да експлодира при удара и това може да причини сериозни наранявания.
- Ако повърхността на дисплея се пропука, не я докосвайте, докато не изключите захранващия кабел. В противен случай може да получите токов удар.

## Когато не използвате устройството

- Поради причини, свързани с безопасността и околната среда, ви препоръчваме да изключвате телевизора, ако не планирате да го използвате за няколко дни.
- Телевизорът е включен към мрежата от 220 V дори когато е изключен от копчето. За да изключите напълно телевизионното устройство, изключете от мрежата от 220 V и самия кабел на захранването.
- Въпреки това, някои телевизори притежават функции, които изискват да оставите устройството в режим на готовност.

## Относно децата

- Не позволявайте на деца да се качват върху телевизора.
- Пазете малките аксесоари далеч от деца, за да не бъдат погълнати по грешка.

## Ако се получи следния проблем...

Ако се получи някой от следните проблеми, незабавно изключете телевизора и захранващия кабел. Консултирайте се с вашия доставчик или с оторизиран сервиз на Sony за това дали телевизорът трябва да бъде проверен от квалифициран сервиз.

Когато:

- Захранващият кабел е повреден.
- Гнездото на контакта е плътко.
- Телевизорът е повреден, понеже е изпуснат, ударен или нещо е хвърлено по него.
- Течни или твърди предмети са попаднали в отворите на корпуса.

# Предпазни мерки

## Преглед на телевизора

- Гледайте телевизия в средно осветена стая, тъй като гледането на телевизия в слабо осветена стая натоварва допълнително очите ви.
- Когато използвате слушалки, настройте прецизно силата на звука, за да предотвратите увреждане на слуха.

## LCD екран

- Въпреки че LCD екранът е изработен по високо прецизна технология и повече от 99,99% от пикселите му са ефективни, върху него могат да се появят черни или светли точки (червени, сини или зелени). Това е структурна особеност на LCD панела и не е неизправност.
- Не натискайте и не граскайте предния филтър и не поставяйте предмети върху устройството. Изображението може да е неравно или LCD панелът може да се повреди.
- Ако използвате устройството на студено място, картината може да се замъгли или да стане по-тъмна. Това не е неизправност. Този феномен изчезва, когато температурата се повиши.
- Когато на екрана са изведени неподвижни изображения за продължително време, могат да се появят остатъчни образи. Вероятно те ще изчезнат след няколко секунди.
- Екранът и корпусът се затоплят, когато не използвате устройството. Това не е неизправност.
- LCD екранът се състои от малко количество течни кристали и живак. Флуоресцентната тръба, използвана в това устройство, също съдържа живак. Следвайте местните правила и закони за изхвърляне на подобни отпадъци.

## Поддръжка и почистване на повърхността на екрана/корпуса на телевизора

Преди да започнете почистване се уверете, че сте изключили и телевизора, и захранващия кабел, свързан към мрежата от 220 V.

За да предотвратите повреда на покритието на екрана, следвайте инструкциите, изброени по-долу.

- За да премахнете поленалата прах от повърхността на екрана/корпуса, почиствайте с меко сухо парче плат. Ако наслоената прах не може да се почисти, почистване на екрана с меко и леко навлажнено с почистващ разтвор парче плат.
- Не използвайте грапави парчета плат, алкални разтвори, почистващи прахове или разтвори, като например алкохол или бензин. Използването на такива вещества или продължителен контакт с гума или винил може да повреди повърхността на екрана или повърхността на самото устройство.
- Когато резултатите върху телевизора, местете устройството бавно, за да предотвратите изместване на телевизора или пагане на устройството от масата или стойката.

## Допълнително оборудване

Не инсталирайте допълнителни компоненти или оборудване, излъчващи електромагнитни вълни, близо до телевизора. В противен случай може да се получи смущение в картината и/или звука.

# Преглед на устройството за дистанционно управление

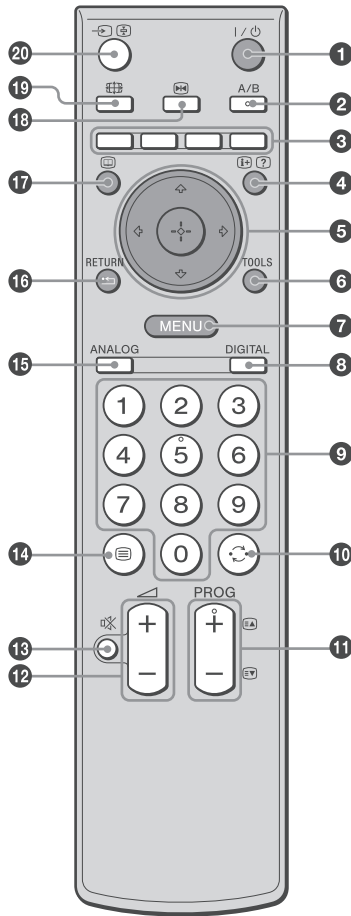

- 1 **Режим на готовност на телевизора**  
Изключва временно телевизора и го включва от режим на готовност.
- 2 **A/B Двоен звук (стр. 23)**
- 3 **Цветни бутони**
  - В цифров режим (стр. 15, 17): Избира опция от гърното на Favourite и EPG цифрови менюта
  - В аналогов текстов режим (стр. 13): Използва се телетекст.
- 4 **Информация/Извеждане на текст**
  - В цифров режим: Извежда бегла информация за програмата, която гледате в момента.
  - В аналогов режим: Извежда информация за номера на настоящия канал и режима на екрана.
  - В аналогов текстов режим: Извежда скрита информация (например отговор на загадка).
- 5 **(стр. 12, 19)**
- 6 **TOOLS (стр. 14, 18, 36)**  
Можете да работите с различни опции за преглед и в зависимост от източника и режима на екрана можете да промените/извършите настройки.
- 7 **MENU (стр. 19)**
- 8 **DIGITAL – Цифров режим (стр. 12)**
- 9 **Бутони с номера**
  - В TV режим: Избира канали. За номера на канали 10 и нагоре, въведете бързо втората цифра.
  - В аналогов текстов режим: Въведете трицифрения номер на страницата, за да изберете страницата.
- 10 **– Преходен канал**  
Връща към предишния гледан канал (за повече от 5 секунди).
- 11 **PROG +/- (стр. 12)**
  - В TV режим: Избира следващ (+) или преходен (-) канал.
  - В аналогов текстов режим: Избира следваща (+) или преходна (-) страница.
- 12 **+/- – Сила на звука**
- 13 **-- Заглушаване на звука (стр. 12)**
- 14 **– Text (стр. 13)**
- 15 **ANALOG – Аналогов режим (стр. 12)**
- 16 **/RETURN**  
Връща се в преходния екран на изведеното меню.
- 17 **– EPG (Цифров електронен програмен справочник) (стр. 15)**
- 18 **– Застиване на картината (стр. 13)**  
Задава пауза на телевизионната картина.
- 19 **Режим на екрана (стр. 13)**  
Променя формата на екрана, когато натиснете неколккратно (извежда настоящия екранен формат, когато натиснете само веднъж).
- 20 **Input select/Text hold**
  - В TV режим (стр. 18): Избира входен сигнал от източник, свързан към гнездата на телевизора.
  - В аналогов текстов режим: Задържа настоящата страница.

## Съвет

A/B, PROG + и бутон номер 5 имат осезаеми точки (дактилни). Използвайте ги като референции за това как да работите с телевизора.

# Преглед на телевизионните бутони и индикатори

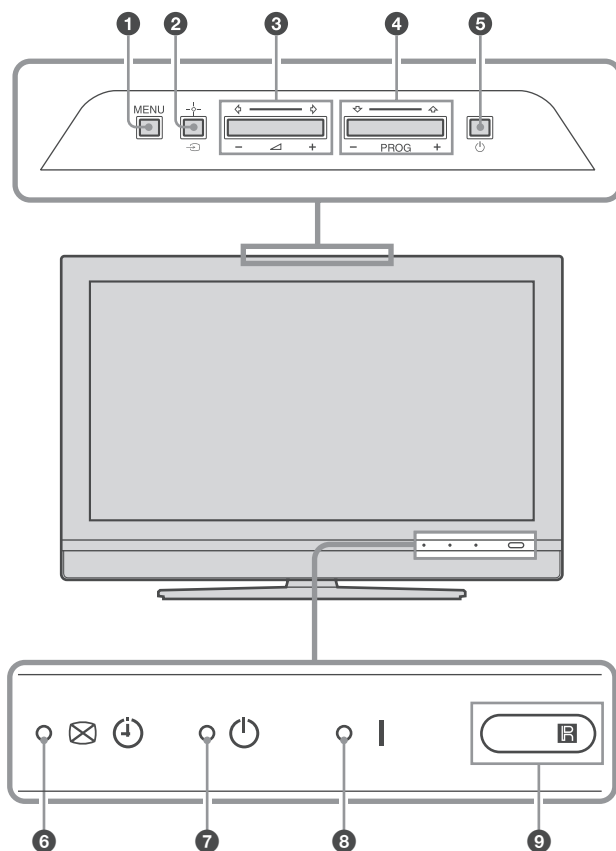

## 1 MENU (стр. 19)

## 2 →/+ – Избор на входен сигнал/OK

- В телевизионен режим (стр. 18): Избира източника на входен сигнал от оборудването, свързано към гнездата на телевизора.
- В режим на телевизионно меню: Избира меню или опция и потвърждава настройката.

## 3 +/-/←/→

- В TV режим: Увеличава (+) или намалява (-) силата на звука.
- В TV меню: Преминава през опциите наясно (←) или наляво (→).

## 4 PROG +/-/↑/↓

- В TV режим: Избира следващ (+) или предходен (-) канал.
- В TV меню: Преминава през опциите нагоре (↑) или надолу (↓).

## 5 ⏻ – Захранване

Включва или изключва телевизора.

## 6 ⏸ ⏰ – Програма с индикатор за запис/Изключване на картината/Индикатор за автоматично изключване

- Светва в оранжево, когато зададете таймер за запис (стр. 15, 16).
- Светва в зелено, когато изключите картината (стр. 26).
- Светва в оранжево, когато зададете таймера за автоматично изключване (стр. 25).

## 7 ⏻ – Индикатор за режим на готовност

Светва в червено, когато телевизорът е в режим на готовност.

## 8 | – Индикатор за захранване

Светва в зелено, когато телевизорът е включен.

## 9 Сензор на устройството за дистанционно управление/светлинен сензор (стр. 26).

- Приема IR сигнали от устройството за дистанционно управление.
- Не поставяйте нищо над сензора, защото функциите му могат да се нарушат.



### Забележка

Уверете се, че телевизорът е напълно изключен преди да изключите захранващия кабел. Ако изключите захранващия кабел докато телевизорът е включен, индикаторът може да остане включен или телевизорът да се повреди.

## Гледане на телевизия

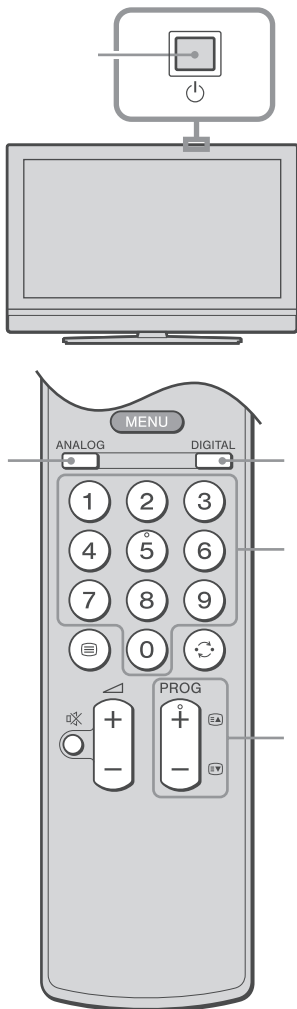
# Гледане на телевизия



- 1** Натиснете  на телевизора (отгоре), за да включите устройството. Когато телевизорът е в режим на готовност (индикаторът  (готовност) от предната страна на телевизора свети в червено), натиснете  на устройството за дистанционно управление, за да включите телевизора.
- 2** Натиснете DIGITAL, за да включите цифров режим или ANALOG, за да включите аналогов режим. Възможните канали се различават в зависимост от режима.









- 3** Натиснете бутоните с цифри или PROG +/-, за да изберете TV канал.

За да изберете номер на канал 10 или по-голям, използвайте бутоните с цифри и въведете бързо втората и третата цифри.









За да изберете цифров канал, като използвате Цифровия електронен програмнен справочник (EPG), вижте стр. 15.

### В цифров режим

За кратко се извежда банер с информация. Възможно е на банера да се появят следните икони.

-  : Възможна интерактивна услуга (цифров текст)
-  : Радио услуга
-  : Кодирана/платена услуга
-  : Възможни са няколко езика за звука
-  : Възможни са субтитри
-  : Възможни са субтитри за хора с увреден слух
-  : Препоръчителна възраст за настоящата програма (от 4 до 18 години)
-  : Родителска защита
-  : Настоящата програма се записва

## Допълнителни операции

За да	Направете следното
Изключите телевизора временно (режим Standby)	Натиснете 
Включите телевизора от режим Standby без звук	Натиснете  . Натиснете  +/-, за да настроите нивото на звука.
Изключите телевизора	Натиснете  на телевизора (от горната му страна) <b>Забележка</b> За да изключите телевизора напълно, изключете захранващия кабел от мрежата.
Регулирайте звука	Натиснете  + (увеличаване)/ - (намаляване)
Заглушете звука	Натиснете  . Натиснете отново, за да възстановите нивото на силата на звука.
Влезете в таблицата с програмния индекс (само в аналогов режим)	Натиснете  (+). За да изберете аналогов канал, натиснете  +/-; след това натиснете  (+). За да изберете таблица с индекс за входящ сигнал, вижте стр. 18.

## За да използвате цифров текст

Много програми предлагат услугата цифров текст. Цифровият текст предлага графично по-богато съдържание от аналоговия телетекст.

Изберете цифрова програма, която предлага услугата цифров текст, след това натиснете .

Когато цифровият текст се предлага от програмата, изберете съответния канал, за да го използвате.

За да работите с цифровия текст, следвайте инструкциите на екрана.

За да излезете от цифровия текст, натиснете RETURN.

За да разглеждате, натиснете  /  /  / .

За да изберете опция, натиснете  бутоните с номера.

За да разглеждате препратките, натиснете съответните цветни бутони.

## За да използвате аналогов телетекст

Натиснете  в аналогов режим. Всеки път, когато

натиснете , дисплеят се променя както следва:

Текст → Текст и картина (смесен режим) → Без текст

(изключване на услугата телетекст)

За да изберете страница, натиснете бутоните с цифри или PROG +/-.

За да задържите страница, натиснете  / .

За да разкриете скрита информация, натиснете  / .

## Съвети

- Уверете се, че телевизорът получава добър сигнал или може да се получат някои текстови грешки.
- Повечето телевизионни канали предлагат услуга телетекст. За информация относно използването на тази услуга изберете страницата с индекси.
- Когато в ъгъла на страницата се изведе четирицветна индикация, това означава, че можете да използвате услугата Fasttext. Услугата Fasttext ви позволява да отваряте страници бързо и лесно. Натиснете съответния цветен бутон, за да отворите страницата.

## За да замразите картината

Замразява изображението на телевизора (например за да запишете телефонен номер или рецепта).

### 1 Натиснете .

От лявата страна на екрана се извежда замразеното изображение. Можете да гледате нормални движещи се изображения от дясната страна на екрана.

### 2 Натиснете отново, за да се върнете в нормален TV режим.

## Забележка

Тази функция не е възможна за входящ източник от PC.

## За да промените ръчно режима на екрана в съответствие с предаването

Неколкократно натиснете , за да изберете съответния екранен формат.

### Smart\*

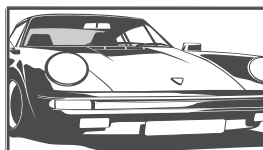

Извежда обикновени 4:3 предавания с имитация на широкоекранен ефект. 4:3 изображението се разтегля, за да запълни екрана.

### 4:3

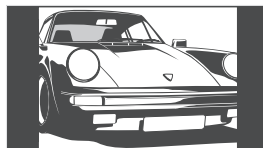

Извежда обикновени 4:3 предавания (например за телевизори без широк екран) в правилните пропорции. Като резултат на екрана се появяват черни ленти.

### Wide

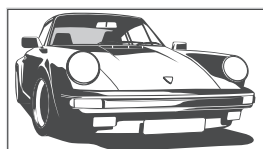

Извежда широкоекранни предавания в правилните пропорции.

### Zoom\*

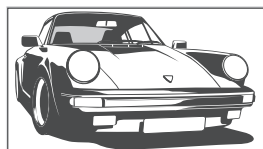

Възпроизвежда предавания в кино (широкоекранен) формат в правилните пропорции.

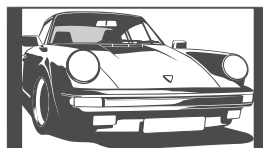

### 14:9\*



Извежда 14:9 предавания в правилните пропорции. Като резултат на екрана се виждат черни ленти.

\* Възможно е части от долната и горната част на екрана да бъдат отрязани.

## Съвети

- Можете да зададете "Auto Format" в положение "On". В този режим телевизорът автоматично избира най-добрия режим за определеното предаване (стр. 24).
- Можете да регулирате част от изображението, когато изберете "Smart" (50Hz), "Zoom" или "14:9". Натиснете  / , за да преместите нагоре или надолу (например, за да прочетете субтитри) (освен за 720p и 1080i).
- Възможно е някои символи и/или букви в горната и долната част на екрана да не се виждат в режим "Smart". В този случай можете да изберете "Vertical Size" от менюто "Screen" и да регулирате вертикалния размер, така че символите да бъдат видими.
- Изберете "Smart" или "Zoom", за да регулирате 720p или 1080i изображения с изрязани краища.

## Използване на менюто с инструменти

Натиснете TOOLS, за да изведете следните опции, когато гледате телевизионна програма.

Опции	Описание
Затваряне	Затваря менюто Tools (инструменти).
Пестене на захранването	Вижте стр. 26.
Настройки на субтитрите (само за цифров режим)	Вижте стр. 33.
Digital Favourites (само за цифров режим)	Вижте стр. 17.
Режим на работа с изображението	Вижте стр. 23.
Режим на работа със звука	Вижте стр. 22.
Автоматична настройка на часовника (само в аналогов режим)	Позволява ви да превключвате в цифров режим и да задавате часа.
Таймер за автоматично изключване	Вижте стр. 25.
 Сила на звука	Регулира силата на звука на слушалките.

# Проверка на цифровия електронен програмнен справочник (EPG) DV3 \*



















- 1 В цифров режим натиснете , за да изведете Цифровия електронен програмнен справочник (EPG).
- 2 Извършете желаната операция, както е показано в таблицата по-долу.

## Забележка

Информацията за програмите ще бъде изведена само ако телевизионната станция я излъчва.

## Цифров електронен програмнен справочник (EPG)

\* Моля, обърнете внимание, че е възможно тази функция да не работи в някои държави/региони.

За да	Извършете следното
Изключите EPG	Натиснете  .
Движете из EPG	Натиснете  /  .
Гледате програма.	Натиснете  , за да изберете програмата.
Сортирате програмната информация по категории – Category List (списък с категории)	<ol style="list-style-type: none"> <li>1 Натиснете синия бутон.</li> <li>2 Натиснете /, за да изберете категория, след това натиснете . Възможните категории включват: “All Categories”: Съдържа всички възможни канали. Име на категорията (например “News”): Съдържа всички канали, запазени в съответната избрана категория.</li> <li>3 Натиснете . Цифровият електронен програмнен справочник (EPG) сега извежда само програмите от избраната категория.</li> </ol>
Зададете програма за запис – Timer REC	<ol style="list-style-type: none"> <li>1 Натиснете /, за да изберете програмата, която желаете да записвате.</li> <li>2 Натиснете .</li> <li>3 Натиснете /, за да изберете “Timer REC”.</li> <li>4 Натиснете , за да зададете таймерите на телевизора и видеорекордера. По информацията за програмата се извежда символ  Индикаторът  от предната страна на телевизора светва в оранжево.</li> </ol> <p><b>Забележки</b></p> <ul style="list-style-type: none"> <li>• Можете да настроите таймера за запис с видеорекордер на телевизора само за съвместими със Smartlink видеорекордери. Ако видеорекордерът Ви е съвместим със Smartlink, на екрана ще се изведе съобщение, за да Ви напомни да настроите таймерите за видеорекордера.</li> <li>• След като записът е започнал, можете да изключите телевизора си в режим готовност, но не го изключвайте изцяло или записът ще бъде прекратен.</li> <li>• Ако възрастовото ограничение за програмите е избрано, се появява съобщение изискващо набавяне на пин код. За повече подробности обърнете се към “Parental Lock” на стр. 33.</li> </ul>

За да	Извършете следното
Задайте програма, която да бъде изведена автоматично на екрана при започване – Reminder	<ol style="list-style-type: none"> <li><b>1</b> Натиснете <math>\uparrow/\downarrow/\leftarrow/\rightarrow</math>, за да изберете бъдещата програма, която желаете да изведете.</li> <li><b>2</b> Натиснете <math>\oplus</math>.</li> <li><b>3</b> Натиснете <math>\uparrow/\downarrow</math>, за да изберете “Reminder”.</li> <li><b>4</b> Натиснете <math>\oplus</math>, за да изведете автоматично избраната програма. До информацията за програмата се извежда символът <math>\ominus</math>.</li> </ol> <p><b>Забележка</b> Ако превключите телевизора в режим на готовност, устройството автоматично ще се включи, когато програмата започне.</p>
Задайте часа и датата на програма, която желаете да запишете – Manual timer REC	<ol style="list-style-type: none"> <li><b>1</b> Натиснете <math>\oplus</math>.</li> <li><b>2</b> Натиснете <math>\uparrow/\downarrow</math>, за да изберете “Manual timer REC”, след това натиснете <math>\oplus</math>.</li> <li><b>3</b> Натиснете <math>\uparrow/\downarrow</math>, за да изберете дата, след това натиснете <math>\rightarrow</math>.</li> <li><b>4</b> Задайте начално и крайно време по същия начин като стъпка 3.</li> <li><b>5</b> Натиснете <math>\uparrow/\downarrow</math>, за да изберете програма, след това натиснете <math>\oplus</math>.</li> <li><b>6</b> Натиснете <math>\oplus</math>, за да зададете таймерите на телевизора и видеорекордера. <b>Индикаторът</b> <math>\ominus</math> <b>от предната страна на телевизора светва в оранжево.</b></li> </ol> <p><b>Съвети</b></p> <ul style="list-style-type: none"> <li>• Можете чрез телевизора да зададете с таймера запис за видеорекордера, само за видеорекордери, съвместими с функцията SmartLink. Ако вашият видеорекордер не е съвместим с функцията Smartlink, ще се появи съобщение, което ще ви напомни да зададете таймера за вашия видеорекордер.</li> <li>• След като записът е започнал, можете да превключите телевизора в режим на готовност, но не го изключвайте напълно, защото записът ще прекъсне.</li> <li>• Ако сте избрали възрастова граница за програмите, на екрана ще се появи съобщение, което ще ви пита за кода. За повече информация относно “Parental Lock” (родителска защита) вижте стр. 33.</li> </ul>
Отмените запис/Reminder – Timer list	<ol style="list-style-type: none"> <li><b>1</b> Натиснете <math>\oplus</math>.</li> <li><b>2</b> Натиснете <math>\uparrow/\downarrow</math>, за да изберете “Timer list”, след това натиснете <math>\oplus</math>.</li> <li><b>3</b> Натиснете <math>\uparrow/\downarrow</math>, за да изберете програма, която желаете да отмените, след това натиснете <math>\oplus</math>.</li> <li><b>4</b> Натиснете <math>\uparrow/\downarrow</math>, за да изберете “Cancel timer”, след това натиснете <math>\oplus</math>. Извежда се дисплей за потвърждение на отмяната на програмата.</li> <li><b>5</b> Натиснете <math>\leftarrow/\rightarrow</math>, за да изберете “Yes”, след това натиснете <math>\oplus</math>, за да потвърдите избора си.</li> </ol>

### Съвет

Можете да изведете цифровия електронен програмнен справочник (EPG) като изберете “Digital EPG” от “MENU” (стр. 19).



# Използване на списъка Digital Favourites (любими програми) **DVB\***



Списък с любими програми

\* Възможно е тази функция да не работи в някои сържави/региони.

Тази функция ви позволява да избирате програми от списък с до 20 канала, които вие сте определили. За да изведете Favourite list, вижте "Navigating through menus" (стр. 19).

## За да

## Извършете следното

Направите първия си списък с любими програми.

Появява се съобщение изискващо да потвърдите дали желаете да прибавите канали към Favourite list, когато изберете "Digital Favourites" от "MENU" за първи път.

- 1 Натиснете (+), за да изберете "Yes".
- 2 Натиснете ↕/↔, за да изберете канала, който желаете да добавите. Ако знаете номера на канала, можете да използвате бутоните с цифри, за да изберете директно канала.
- 3 Натиснете (+).  
Каналите, запазени в списъка Favourites (любими), са обозначени със символа ♥.

Изключите списъка с любими програми Натиснете RETURN.

Гледате канал

Натиснете (+), докато избирате канал.

Прибавите или премахнете канали в списъка Favourites (любими).

- 1 Натиснете синия бутон.  
Каналите, запазени в списъка Favourites (любими), са обозначени със символа ♥.
- 2 Натиснете ↕/↔, за да изберете канал, който желаете да прибавите или премахнете.  
Ако знаете номера на канала, можете да използвате бутоните с цифри, за да изберете директно канала.
- 3 Натиснете (+).
- 4 Натиснете синия бутон, за да се върнете към Favourite списъка.

Премахнете всички канали от списъка с любими

- 1 Натиснете синия бутон.
- 2 Натиснете жълтия бутон.  
Появява се дисплей, изискващ да потвърдите, че желаете изтриването на всички канали от списъка Favourites (любими).
- 3 Натиснете ↔/↕, за да изберете "Yes", след това натиснете (+), за да потвърдите избора си.

# Преглед на изображения от свързано оборудване

Включете свързаното оборудване, след което извършете една от следните операции.

**За оборудване, свързано към scart гнездата, като използвате напълно окабелен 21-пинов scart кабел (стр. 35).**

Започнете възпроизвеждането на свързаното оборудване. Изображението от свързаното оборудване се извежда на екрана.

**За автоматично настроен видеорекордер (стр. 7)**

Натиснете PROG +/- или бутоните с цифри в аналогов режим, за да изберете видео канал.

**За друго свързано оборудване (стр. 34)**

Натиснете / неколккратно, докато се изведе правилният входящ символ (вижте по-долу).

## Използване на менюто Tools (инструменти).

Натиснете TOOLS, за да изведете следните опции, когато гледате изображения от свързано оборудване различно от PC.

Опции	Описание
Затваряне	Затваря менюто с инструменти.
Пестене на хранването	Вижте стр. 26.
Режим на работа с изображението	Вижте стр. 20.
Режим на работа със звука	Вижте стр. 22.
Автоматична настройка на часовника (само в аналогов режим)	Позволява ви да превключвате в цифров режим и да задавате часа.
Таймер за автоматично изключване	Вижте стр. 25.
Сила на звука	Регулира силата на звука на слушалките.

## Дисплей на екрана Етикети на входните жакове

AV1/2 or AV1/2	1/2 or 1/2
AV3	3 (Y, Pb/Cb, Pr/Cr) and 3 (L, R)
AV4	HDMI IN 4 and HDMI IN 4 (L, R)
AV5	HDMI IN 5
S  AV6 or AV6	S  6 or  6, and 6 (L (MONO), R)
PC	PC  and PC

## Допълнителни операции



За да	Извършете следното
За да се върнете към нормални телевизионни операции	Натиснете DIGITAL или ANALOG.
Влезте в индексната таблица за входен сигнал (с изключение на режим TV)	Натиснете  , за да влезете в индексната таблица за входен сигнал. За да изберете източник на входен сигнал, натиснете  , след това натиснете .

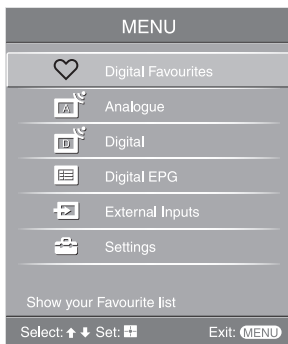
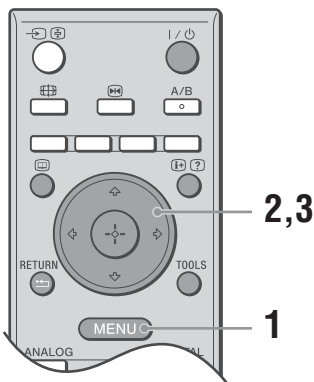

## Използване на функциите на MENU

# Работа със системата от менютата

“MENU” ви позволява да се наслаждавате на различни удобни функции на този телевизор. Можете лесно да изберете канали или външни входове, като използвате устройството за дистанционно управление. Можете лесно да промените настройките на вашият телевизор и каналите.



Икона	Обяснение
	<b>Digital Favourites</b> Извежда списък с Favourites. За подробности относно настройките вижте стр. 17.
	<b>Analogue</b> Връща се към последния прегледан аналогов канал.
	<b>Digital</b> Връща се към последния прегледан цифров канал.

Икона	Обяснение
	<b>Digital EPG</b> Извежда цифровия електронен програмнен справочник (EPG). За подробности относно настройките вижте стр. 15
	<b>External Inputs</b> Избира оборудване свързано към телевизора Ви. <ul style="list-style-type: none"><li>• За да гледате желанния външен източник изберете входящ източник, след това натиснете (+).</li><li>• За да поставите етикет на външен източник, изберете “Edit AV Labels”, след това вижте стр. 25.</li></ul>
	<b>Settings</b> Изведете менюто с настройките (Settings), където се извършват повечето подробни настройки и резулации. За подробности относно настройките вижте стр. 20 до стр. 33. <b>Забележка</b> Опциите, които можете да регулирате се различават в зависимост от ситуацията. Опциите, които не са възможни са сиви и не се извеждат.

- 1 Натиснете бутона MENU, за да изведете менюто.
- 2 Натиснете  $\uparrow/\downarrow$ , за да изберете опция.
- 3 Натиснете (+), за да потвърдите избрана опция.  
За да излезете от менюто, натиснете MENU.

# Меню за настройка на картината

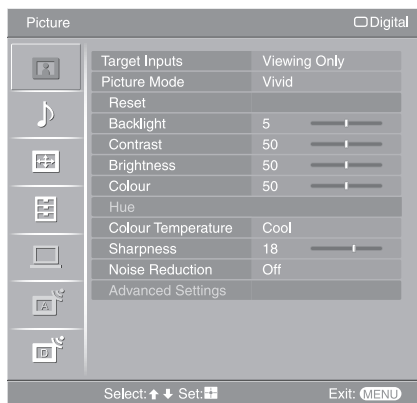

Може да изберете опция в списъка по-голям от менюто Picture.

- 1 Натиснете  $\uparrow/\downarrow$ , за да изберете "Settings" от MENU, след това натиснете  $\oplus$ .
- 2 Натиснете  $\uparrow/\downarrow$ , за да изберете иконка от менюто, след което натиснете  $\oplus$ .
- 3 Натиснете  $\uparrow/\downarrow/\leftarrow/\rightarrow$ , за да изберете опция.

## Target Inputs

Избира дали да зададе настройките, извършени в менюто "Pictures" - настройка на картината за всички входове или само за входа, който гледате в момента.  
"All": Задава настройките за всички входове.  
"Viewing Only": Задава настройките само за настоящия вход.

## Picture Mode

Picture Mode (режим на изображението) Избира режим на изображението освен за PC входен източник.

"Vivid": За светла картина с увеличен контраст и острота.  
"Standard": Стандартна картина. Оптимална картина за домашна употреба.  
"Custom": Позволява Ви да запазвате предпочитани настройки.

## Display Mode

Избира режим на дисплея за входен източник на компютър.

"Video": За видео изображения  
"Text": За текст, таблици и означения.

## Reset

Връща всички настройки на картината, освен "Target Input", "Picture Mode" (режим на изображението) и "Display Mode" (режима на дисплея) в положенията им по подразбиране.

## Backlight

Регулира яркостта на задното осветяване.

### Съвет

"Backlight" не е възможен, когато настройвате "Power Saving" в позиция "High" (стр. 26).

## Contrast

Увеличава или намалява контраста на изображението.

## Brightness

Осветява или затъмнява изображението.

## Colour

Увеличава или намалява интензитета на цветността.

## Hue

Увеличава или намалява зелените и червените тонове.

### Съвет

"Hue" може да се регулира само за програми с NTSC сигнал (например видео ленти в САЩ).

## Colour Temperature (температура на цветовете)

Задава белите тонове в изображението.  
 “Cool”: Придава на белите цветове синкав оттенък.  
 “Neutral”: Придава на белите цветове неутрален оттенък.  
 “Warm 1”/“Warm 2”: Придава на белите цветове червеникав оттенък. При “Warm 2” оттенъкът е по-червеникав от “Warm 1”.

### Съвет

“Warm 1” и “Warm 2” могат да бъдат регулирани само ако “Picture Mode” е зададен в положение “Vivid”.

## Sharpness

Изостря или омекоотява изображението.

## Noise Reduction (намаляване на шума)

Намалява шума в картината (снежинки) при предавания със слаб сигнал.  
 “Auto”: Автоматично намалява смущенията в картината (само в аналогов режим).  
 “High”/“Medium”/“Low”: Модифицира ефекта на намаляване на смущенията.  
 “Off”: Изключва функцията за намаляване на шума.

## Advanced Settings (допълнителни настройки)

Настройва изображението в по-големи детайли. Когато зададете “Picture Mode” в положение “Custom”, вие можете да зададете/промените тези настройки.  
 “Reset”: Връща всички допълнителни видео настройки в положението им по подразбиране.  
 “Black Corrector”: Увеличава черните области на изображението за по-силен контраст.  
 “Adv. Contrast Enhancer”: Автоматично задава “Backlight” и “Contrast” в най-удобната настройка според осветеността на екрана. Тази настройка е особено ефективна за тъмни изображения. Тя ще увеличи разликите в контраста на по-тъмните сцени.  
 “Gamma”: Регулира баланса между светлите и тъмните области в изображението.  
 “Clear White”: Увеличава белите тонове.  
 “Live Colour”: Прави цветовете по-живи.  
 “Colour Space”: Променя диапазона на репродукция на цветовете. “Wide” извежда по-живи цветове и “Standard” извежда стандартни цветове.  
 “MPEG Noise Reduction” (MPEG намаляване на смущенията): Намалява смущенията в картината в MPEG-компресирано видео.

### Съвет

“Live Colour” не е възможен, когато “Colour Space” е в настройка “Normal”.

# Меню за настройка на звука

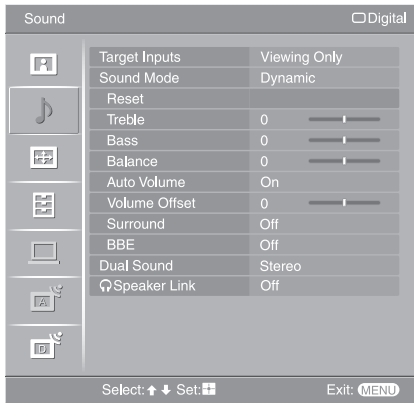

Можете да изберете опция, описана по-долу, в менюто “Sound” (настройка на звука). За да изберете опции в “Settings”, вижте “Меню за настройка на картината” (стр. 20).

## Target Inputs

Избира дали да зададе настройките, извършени в менюто “Sound” (настройка на звука), за всички входове или само входа, който гледате в момента.  
“All”: Задава настройките за всички входове.  
“Viewing Only”: Задава настройките само за настоящия вход.

## Sound Mode (звук режим)

Избира звуковия режим.  
“Dynamic”: Увеличава тисканта и басите.  
“Standard”: За стандартен звук. Оптимален звук за домашна употреба.  
“Custom”: Позволява ви да запазвате предпочитаните от вас настройки.

## Reset

Нулира настройките за звука, освен “Sound Mode”, “Dual Sound” и “Speaker Link”, към настройките по подразбиране.

## Treble

Задава звук с по-висока честота.

## Bass

Задава звук с по-ниска честота.

## Balance

Регулира баланса между левия и десен високоговорител.

## Auto Volume

Силата на звука на каналите остава същата, независимо от предавания сигнал (например в случай на реклама).

## Volume Offset

Регулира нивото на сила на звука на настоящия вход, когато “Target Input” е зададен в положение “Viewing Only”.

## Surround

Избира съраунд режима.  
“TruSurround XT”: За съраунд саунд (само за стерео програми).  
“Simulated Stereo”: Прибавя съраунд ефект към моно програми.  
“Off”: За нормален стерео или моно прием.

## BBE

Придава на звука повече сила, като компенсират ефекта на високоговорителите чрез “BBE High Definition Sound System”.

---

## Dual Sound

Избира звука от високоговорителите за стерео или двузични програми.

“Stereo”/“Mono”: За стерео предавания.

“A”/“B”/“Mono”: За двузични предавания, изберете “A” за канал 1, “B” за канал 2 или “Mono” за моно канал, ако има такъв.

### Съвет

Ако изберете друго оборудване, свързано към телевизора, задайте “Dual Sound” в положение “Stereo”, “A” или “B”.

---

## Speaker Link (headphone speaker link)

Включва/изключва високоговорителите на телевизора, когато слушалките са свързани.

“On”: Звукът се извежда само през слушалките.

“Off”: Звукът се извежда от телевизора и слушалките.

---

### Съвет

“Treble”, “Bass”, “Balance”, “Auto Volume”, “Surround”, “BBE” не могат да се използват за слушалки и гнезда с аудио извеждане.

# Меню за настройка на екрана

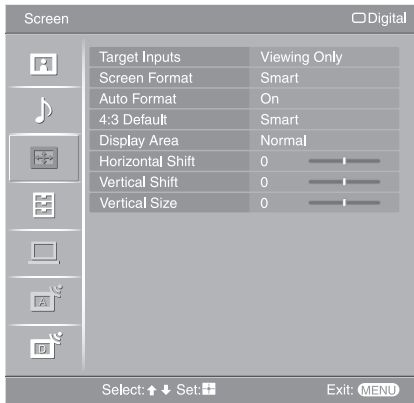

Можете да изберете опция, описана по-долу в менюто “Screen” (настройка на екрана). За да изберете опции в “Settings”, вижте “Меню за настройка на картината” (стр. 20).

## Target Inputs

Избира дали да зададе настройките, извършени в менюто “Screen” (настройка на екрана), за всички входове или само входа, който гледате в момента.  
“All”: Задава настройките за всички входове.  
“Viewing Only”: Задава настройките само за настоящия вход.

## Screen Format

За подробности относно формата на екрана вижте “За да промените ръчно екрана в съответствие с предаването” (стр. 14).

## Auto Format

Тази функция ви позволява автоматично да променяте съотношението на картината на екрана в зависимост от предавания сигнал. За да запазите настоящата настройка, изберете “Off”.

### Съвет

- Дори ако сте избрали “On” или “Off” в “Auto Format”, все винаги можете да промените формата на екрана, като няколкократно натиснете .
- “Auto Format” е възможен само за PAL и SECAM сигнали.

## 4:3 Default

Избира режима на екрана по подразбиране за 4:3 предавания.  
“Smart”: Имитира широкоекранен ефект за 4:3 предавания.  
“4:3”: Конвенционална картина с размер 4:3 се възпроизвежда в правилните пропорции.  
“Off”: Запазва настоящата настройка за формат на екрана (“Screen Format”), когато каналът или входът бъдат променени.

### Съвет

Тази опция е възможна само когато “Auto Format” е в позиция “On”.

## Display Area

Регулира областта на екрана, като извежда изображението.  
“Full Pixel”: Извежда картина за 1080i или 1080p (освен за компонентен вход) източници в оригиналния им размер, когато части от изображението са изрязани.  
“Normal”: Извежда изображението в оригинален размер.  
“1”/“2””: Увеличава изображението като скрива краищата му.

## Horizontal Shift

Регулира хоризонталната позиция на изображението.

## Vertical Shift

Регулира вертикалната позиция на изображението, когато екранният формат (“Screen Format”) е зададен в положение “Smart” (50Hz), “Zoom” или “14:9”.

## Vertical Size

Регулира вертикалния размер на изображението, когато екранният формат (“Screen Format”) е зададен в положение “Smart” (50Hz), “Zoom” или “14:9”.



# Меню с настройки

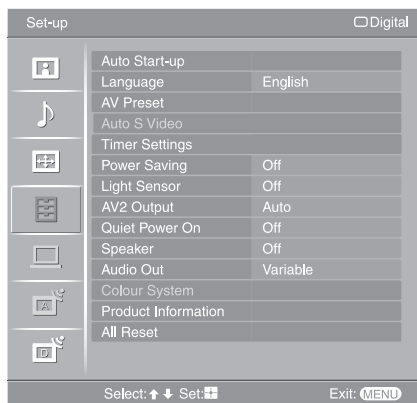

Можете да изберете опция, описана по-долу, в менюто Set-up (настройки). За да изберете опции в “Settings”, вижте “Меню за настройка на картината” (стр. 20).

## Auto Start-up

Стартира “меню с първоначални операции”, за да изберете език и държава/регион, както и да настроите всички възможни цифрови и аналогови канали. Обикновено няма да ви се налага да извършвате тази операция, защото езикът и държавата/регионът вече ще бъдат избрани, а каналите ще бъдат настроени при първата инсталация на телевизора (стр. 7). Въпреки това, тази опция ви позволява отново да извършите този процес (да настроите отново телевизора, когато сменяте жилището си, например, или да потърсите нови канали, пуснати от вашия кабелен оператор).

## Language

Тази опция ви позволява да избирате език, на който да бъдат извеждани менюта.

## AV Preset

Тази опция ви позволява да определите име за външен източник, който сте свързали към страничните или задните гнезда на телевизора. Името ще се изведе за кратко на екрана, когато изберете оборудването. Можете също да пропускате входни източници, които не са свързани към оборудване.

- 1 Натиснете за да изберете желанния входен източник, след това натиснете .
- 2 Натиснете за да изберете по-долу желаната опция, след това натиснете .  
Наименуване на оборудване: Използва един от предварително зададените етикети за име на свързаното оборудване.  
“Edit”: Създайте ваши собствен етикет. Следвайте стъпки от 2 до 4 в “Programme Labels” (програмни етикети) (стр. 29).  
“Skip”: Пропуска ненужен източник на входен сигнал.

## Auto S Video

Избира входен сигнал от S видео гнездата S- 6, когато S-/S- 6 гнездата са свързани.

## Timer Settings

Задава автоматично включване/изключване на телевизора.

**Sleep Settings** (таймер за автоматично изключване)

Задава период от време, след който телевизорът автоматично преминава в режим на готовност.

Когато таймерът за автоматично изключване е активиран, индикаторът (таймер) от предната страна на телевизора светва в оранжево.

### Съвети

- Ако изключите телевизора и отново го включите, настройката “Sleep Timer” преминава в положение “Off”.
- Една минута преди телевизорът да премине в режим на готовност, на екрана на телевизора се извежда съобщение.

### On Timer (таймер за самостоятелно включване)

Задава таймера за включване на телевизора.

“Day”: Избира деня, в който желаете да включите таймера за самостоятелно включване.

“Time”: Задава часа за включване на телевизора.

“Duration”: Избира периода, след който телевизорът отново ще премине в режим на готовност.

“Volume Set-up”: Задава силата на звука за автоматичното включване на телевизора.

### Clock Set (настройка на часовника)

Позволява ви ръчно да настроите часа. Когато телевизорът приема цифрови канали, част от него може да бъде сверяван ръчно, тъй като се регулира от времеви код на предавания сигнал.

---

## Power Saving

Избира режим на намаляване на консумацията на електроенергия от телевизора.

Изображението ще изчезне, когато заддете “Picture Off” и индикаторът  (Picture Off) от предната страна на телевизора светва в зелено. Звукът остава непроменен.

---

## Light Sensor

“On”: Автоматично регулира настройките за изображението спрямо осветеността на стаята.

“Off”: Изключва функцията “Light Sensor”

### Забележка

Уверете се, че не сте поставили нищо над сензора; в противен случай е възможно функцията да не работи. За повече информация относно сензора вижте стр. 11.

---

## AV2 Output



Задава извеждането на сигнала да става през гнездото  от задната страна на телевизора.

Ако свържете видеорекордер или друго записващо оборудване към гнездото , вие можете да записвате от устройства, свързани към други гнезда на телевизора.

“TV”: Извежда програма.

“AV1”: Извежда сигнали от оборудване, свързано към гнездото 1.

“AV6”: Извежда сигнали от оборудване, свързано към гнездото 6.

“Auto”: Извежда това, което е на екрана (освен сигнали от гнездата 3, HDMI IN 4, HDMI IN 5 и PC ).

---

## Quiet Power On

Настройва контрола на силата на звука на ниско ниво, когато включвате телевизора, като звукът постепенно стига предишното си ниво.

---

## Speaker

Включва/изключва вътрешните високоговорители на телевизора.

“On”: Телевизионните високоговорители се включват и звукът се извежда от тях.

“Off”: Телевизионните високоговорители се изключват, което ви позволява да слушате звук от външно аудио оборудване, свързано към аудио изходните гнезда.

---

## Audio Out

“Variable”: Аудио изходните сигнали от аудио системата могат да бъдат контролирани от устройството за дистанционно управление на телевизора.

“Fixed”

Аудио изходните сигнали на телевизора са фиксирани. Използвайте контрола за сила на звука на вашия приемник (и други аудио настройки) чрез аудио системата.

---

## Colour System

Избира системата за цветна телевизия (“Auto”, “PAL”, “SECAM”, “NTSC3.58”, “NTSC4.43” или “PAL60”) в зависимост от входния сигнал от източника.

---

## Product Information

Извежда системната информация за вашия телевизор.

---

---

## All Reset

Връща всички настройки в положенията им по подразбиране и активира екрана за автоматично стартиране.

### Забележка

Всички настройки, включително списъкът с любими, държава/регион, език, автоматично настроени канали и др. се нулират.

---

# Меню за настройки на компютъра

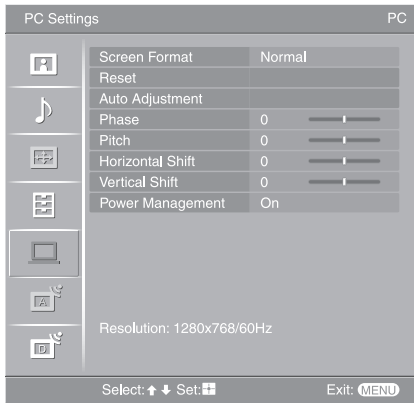

Можеме да изберете опция, описана по-долу, в менюто "PC Settings" (настройки на компютъра). За да изберете опции в "Settings", вижте "Меню за настройка на картината" (стр. 20).

## Screen Format

Избира режим на екрана за извеждане на сигнала от вашия компютър.

"Normal": Извежда изображението в оригиналния му размер.

"Full1": Увеличава изображението, за да запълни дисплея, като запазва съотношението му.

"Full2": Увеличава изображението, за да запълни дисплея.

## Reset

Връща PC настройките, освен "Screen Format" и "Power Management", в положенията им по подразбиране.

## Auto Adjustment

Автоматично регулира позицията на дисплея и фазата на изображението, когато телевизорът приема входни сигнали от свързания компютър.

### Съвет

Възможно е автоматичната настройка да не работи добре с някои входни сигнали. В този случай настройте ръчно "Phase", "Horizontal Shift" и "Vertical Shift".

## Phase

Регулира фазата, когато екранът мига.

## Pitch

Регулира изображението, когато има нежелани вертикални ленти.

## Horizontal Shift

Регулира хоризонталното положение на изображението.

## Vertical Shift

Регулира вертикалното положение на изображението.

## Power Management

Превключва телевизора в режим на готовност, ако не се получава сигнал от компютъра за около 30 секунди.

# Меню с аналогови настройки (само за аналогов режим)



Можете да промените/зададете аналогови настройки, като използвате менюто "Analogue Set-up" (аналогово меню с настройки). За да изберете опции в "Settings", вижте "Меню за настройка на картината" (стр. 20).

## 1 Digit Direct

След като зададете "1 Digit Direct" в положение "On", можете да превключите на аналоговия канал, като използвате предварително настроен бутон с цифра (0-9) на устройството за дистанционно управление.

### Забележка

След като зададете "1 Digit Direct" в положение "On", вие не можете да превключите на канал с номер 10 или по-голям, като въвеждате две цифри с помощта на устройството за дистанционно управление.

## Auto Tuning

Тази опция ви позволява да търсите и запазвате всички възможни аналогови канали. Обикновено не се налага да извършвате тази операция, тъй като каналите са били вече настроени, когато е извършена първата инсталация на телевизора (стр. 7). Тази опция ви позволява да повторите този процес (например на пренастроите телевизора след преместване в ново жилище или да потърсите нови канали настроени от кабелния Ви доставчик).

## Programme Sorting

Променя реда, в който аналоговите канали са запазени в телевизора.

- 1 Натиснете  $\uparrow/\downarrow$ , за да изберете канала, който желаете да преместите на нова позиция, и натиснете  $\oplus$ .
- 2 Натиснете  $\uparrow/\downarrow$ , за да изберете нова позиция за вашия канал, след това натиснете  $\oplus$ .

## Programme Labels

Тази опция ви позволява да наименувате канал, като използвате максимум 5 букви или цифри. Името за кратко ще се изведе на екрана, когато изберете канала. (Имената на каналите обикновено се задават автоматично от телетекста (ако има такъв).)

- 1 Натиснете  $\uparrow/\downarrow$ , за да изберете канала, който желаете да наименувате, след това натиснете  $\oplus$ .
- 2 Натиснете  $\uparrow/\downarrow$ , за да изберете буква или цифра ("\_" за празно място), след това натиснете  $\Rightarrow$ .  
**Ако въведете грешен символ**  
Натиснете  $\Leftarrow/\Rightarrow$  докато изберете грешния символ. След това натиснете  $\uparrow/\downarrow$ , за да изберете правилния символ.  
**За да изтриете всички символи**  
Изберете "Reset", след това натиснете  $\oplus$ .
- 3 Повторете процедурата в стъпка 2 докато името е приключено.
- 4 Изберете "OK", след това натиснете  $\oplus$ .

## Manual Programme Preset

Преди да изберете "Label"/"AFT"/"Audio Filter"/"Skip"/"Decoder", натиснете PROG +/-, за да изберете номера на програмата с канала. Не можете да избирате номер на програма, зададена за прескачане (стр. 31).

### Programme/System/Channel

Настройва програмни канали ръчно.

- 1 Натиснете  $\uparrow/\downarrow$ , за да изберете "Programme" и след това натиснете  $\oplus$ .
- 2 Натиснете  $\uparrow/\downarrow$ , за да изберете номера на програмата, към която желаете да настроите канала (ако настроите видеорекодер, изберете канал 00), след това натиснете RETURN.
- 3 Натиснете  $\uparrow/\downarrow$ , за да изберете "System", след това натиснете  $\oplus$ .
- 4 Натиснете  $\uparrow/\downarrow$ , за да изберете една от следните телевизионни системи, след това натиснете  $\leftarrow$ .  
V/G: За сържави и региони от Западна Европа.  
D/K: За сържави и региони от Източна Европа.  
L: За Франция  
I: За Великобритания
- 5 Натиснете  $\uparrow/\downarrow$ , за да изберете "Channel", след това натиснете  $\oplus$ .
- 6 Натиснете  $\uparrow/\downarrow$ , за да изберете "S" (за кабелна телевизия) или "C" (за земни канали), след това натиснете  $\rightarrow$ .  
Ако сте избрали "United Kingdom" в "Country", не можете да изберете "S" (стр. 6).
- 7 Настройте каналите, както следва:  
Ако не знаете номера на канала (честота)  
Натиснете  $\uparrow/\downarrow$ , за да потърсите следващия възможен канал. Когато каналът бъде открит, търсенето спира. За да продължите търсенето, натиснете  $\uparrow/\downarrow$ .  
Ако знаете номера на канала (честота)  
Натиснете бутоните с цифри, за да въведете номера на канала с програмата, която желаете, или номера на VCR канала.
- 8 Натиснете  $\oplus$ , за да прескочите към "Confirm", след това натиснете  $\oplus$ .
- 9 Натиснете  $\downarrow$ , за да изберете "OK", след това натиснете  $\oplus$ .

Повторете процедурата, описана по-горе, за да настроите и запазите други канали ръчно.

### Label

Позволява ви да наименувате канал, като използвате максимум 5 букви или цифри. Името ще се изведе за кратко на екрана, когато изберете канала. За да въведете символи, следвайте стъпки от 2 до 4 в "Programme Labels" (стр. 29).

### AFT

Ако имате усещането, че изображението има смущения, можете да използвате тази опция, за да извършите ръчна настройка на избрания програмен номер като по този начин ще постигнете по-добро качество на изображението. Фината настройка се извършва в обхват -15 до +15. Когато сте избрали "On", настройката се извършва автоматично.

### Audio Filter

Подобрява качеството на звука за индивидуални канали в случай на смущения при моно предавания. Понякога нестандартните сигнали могат да причинят смущения или прекъсване на звука, когато гледате моно програми. Ако не се получават звукови отклонения, препоръчваме ви да оставите тази опция в положението ѝ по подразбиране "Off".





### Забележки

- Не можете да получавате стерео или програми с двоен звук, когато сте избрали "Low" или "High".
- Audio Filter не е възможен, когато "System" е в настройка "L".

**Skip**

Пропускате нежелани аналогови канали, когато са избрани с бутоните PROG +/-.  
(Можете да избирате канал с такава настройка, като използвате бутоните с цифри.)

**Decoder**

Показва и записва избрани кодирани канали, когато използвате декодер, свързан през видеорекордер директно към scart конектора  /  1 или към scart конектора  /  2.

**Забелжка**

Тази опция не работи, когато в "Country" сте избрали "United Kingdom" (стр. 6).

**Confirm**

Запазва промените, извършени в настройките "Manual Programme Preset".

# Меню за цифрови настройки DV3

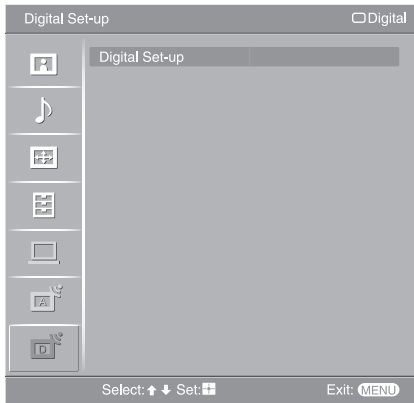

Можете да промените/задавате цифрови настройки, като използвате менюто “Digital Set-up” (цифрови настройки). Изберете “Digital Set-up” и натиснете (+), за да изведете следните менюта. За да изберете опции в “Settings”, вижте “Меню за настройка на картината” (стр. 20)

## Digital Tuning

Извежда меню “Digital Tuning”

### Digital Auto Tuning

Настройва всички възможни цифрови канали.

Тази опция ви позволява да търсите и запазвате всички възможни аналогови канали.

Обикновено не се налага да извършвате тази операция, тъй като каналите са били вече настроени, когато е извършена първата инсталация на телевизора (стр. 7). Тази опция Ви позволява да повторите този процес (например на пренастроите телевизора след преместване в ново жилище или да потърсите нови канали настроени от кабелния Ви доставчик).

### Program List Edit

Премахва всички нежелани цифрови канали, запазени в телевизора, и променя поредността им.

- 1 Натиснете  $\uparrow/\downarrow$ , за да изберете канала, който желаете да премахнете или преместите на нова позиция.  
Натиснете бутоните с цифри, за да въведете трицифрената програма на предаването, което желаете.
- 2 Премахнете или сменете реда на цифровите канали, както следва:  
За да премахнете цифрови канали  
Натиснете (+). Извежда се съобщение за потвърждение на изтриването на цифровия канал. Натиснете  $\leftarrow$ , за да изберете “Yes”, след това натиснете (+).  
За да промените реда на цифровите канали  
Натиснете  $\rightleftarrows$ , след това натиснете  $\uparrow/\downarrow$ , за да изберете новата позиция за канала и натиснете  $\leftarrow$ .
- 3 Натиснете RETURN.

### Digital Manual Tuning

Ръчна настройка на цифровите канали. Тази функция работи, когато функцията “Digital Auto Tuning” е зададена в положение “Antenna”.

- 1 Натиснете съответния бутон с цифра, за да изберете номера на канала, който желаете, след това натиснете  $\uparrow/\downarrow$ , за да настроите канала.
- 2 Когато каналът бъде открит, натиснете  $\uparrow/\downarrow$ , за да изберете канала, който желаете да запазите, след това натиснете (+).
- 3 Натиснете  $\uparrow/\downarrow$ , за да изберете номер на програма, на който желаете да запазите канала, след това натиснете (+).

Повторете гореописаната процедура, за да настроите ръчно и други канали.



## Digital Set-up

Извежда меню "Digital Set-up".

### Subtitle Setting\* (настройка на субтитрите): Извежда на екрана цифрови субтитри.

Когато изберете "For Hard Of Hearing", възможно е заедно със субтитрите да се появят и допълнителни визуални помощни материали (ако телевизионният канал излъчва такава информация).

### Subtitle Language\* (език на субтитрите)

Избира език за извеждане на субтитрите.

### Audio Language\* (аудио език)

Избира езика за звука на избраната програма. Някои цифрови канали могат да предават програми на няколко езика.

### Audio Type\* (аудио вид)

Уведичава нивото на звука, когато сте избрали "For Hard Of Hearing"

Parental Lock\* (родителска защита)

Задава възрастова граница за програмите. Всяка програма, която надвишава възрастовата граница, може да бъде гледана само след извеждането на PIN код.

#### 1 Натиснете бутоните с цифри, за да въведете съществуващ PIN код.

Ако не сте задавали PIN код преди това, ще се появи екран за извеждане на PIN.

Следвайте инструкциите, описани по-долу в "PIN code".

#### 2 Натиснете $\updownarrow$ , за да изберете възрастова граница или "None" (за неограничено гледане), след това натиснете $\oplus$ .

#### 3 Натиснете RETURN.

### PIN code\* (PIN код)

За да зададете PIN код за първи път

#### 1 Натиснете бутоните с цифри, за да въведете нов PIN код.

#### 2 Натиснете RETURN.

### За да промените PIN кода

#### 1 Натиснете бутоните с цифри, за да въведете съществуващия PIN код.

#### 2 Натиснете бутоните с цифри, за да въведете новия PIN код.

#### 3 Натиснете RETURN.

### Съвет

PIN кодът 9999 винаги се приема.

### Технически настройки

"Auto Service Update": Позволява на телевизора да разпознава и запазва нови цифрови услуги, когато се появят такива.

"Software Download": Позволява на телевизора автоматично да получава обновления на софтуера чрез съществуващата антена (ако има такава). Sony препоръчва тази опция винаги да бъде зададена в положение "On". Ако не желаете да обновявате вашия софтуер, задайте тази опция в положение "Off".

"System Information": Извежда информация за настоящата версия на софтуера и нивото на сигнала.

"Time Zone": Позволява ви ръчно да избирате времевата зона, в която се намирате, ако не е същата като настроената за вашата държава/регион.

### CA Module Set-up

Позволява ви да използвате услугата платена телевизия, след като се осъбюете с Conditional Access Module (CAM) и карта за гледане. За местоположението на гнездото  (PCM/CIA) вижте стр. 34.

\* Тази функция може да не е налична в някои страни.

## Използване на допълнително оборудване

# Свързване на допълнително оборудване

Можете да свържете широка гама от допълнително оборудване към вашия телевизор. Свързващите кабели не са приложени.

### Свързване към телевизора (отстрани)

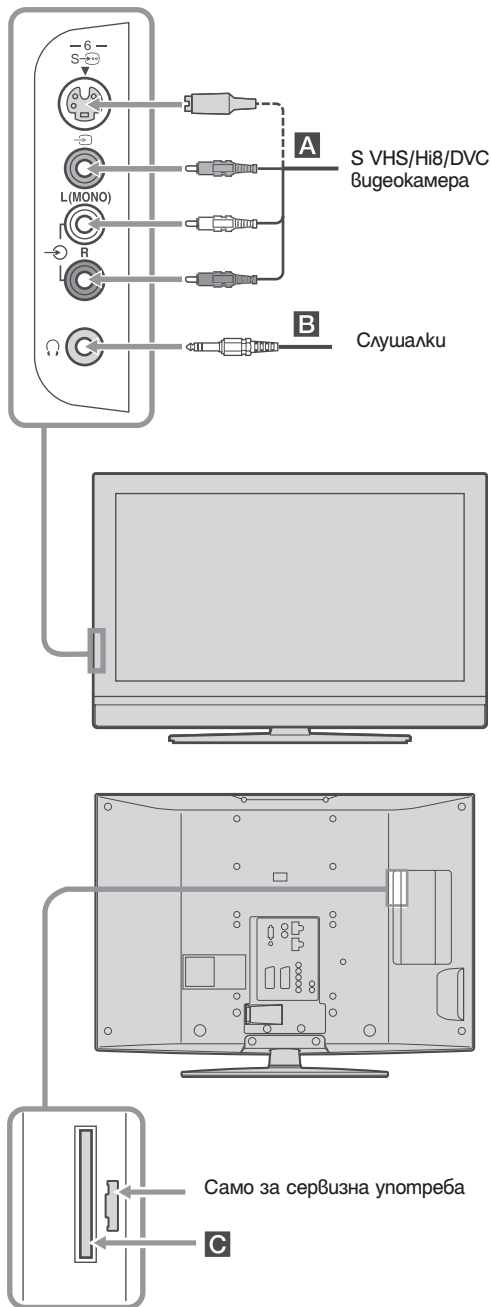

#### За да свържете

#### Извършете следното

S VHS/Hi8/DVC видеокамера **A**

Свържете към S видео гнездо S → 6 или към събирателно гнездо → 6 и аудио L(MONO)/R гнезда → 6. За да предотвратите появата на шум в картината не свързвайте видеокамерата към гнездо → 6 и S видео гнездо S → 6 по едно и също време. Ако свържете моно оборудване, свържете го към гнездо L → 6.

Слушалки **B**

Свържете към гнездото → 6 за да слушате звука от телевизора през слушалки.

**C** CAM (Conditional Access Module)

За да използвате платени телевизионни услуги. За подробности, вижте ръководството за експлоатация, приложено с CAM. За да използвате CAM, свалете зуменото покритие на CAM гнездото. Изключете телевизора, когато зареждате CAM в гнездото. Когато не използвате CAM, препоръчваме ви отново да поставяте зуменото покритие върху CAM гнездото.

#### Забележка

CAM не се поддържа във всички държави. Моля, обърнете се към вашия доставчик.

## Свързване към телевизора (отзад)

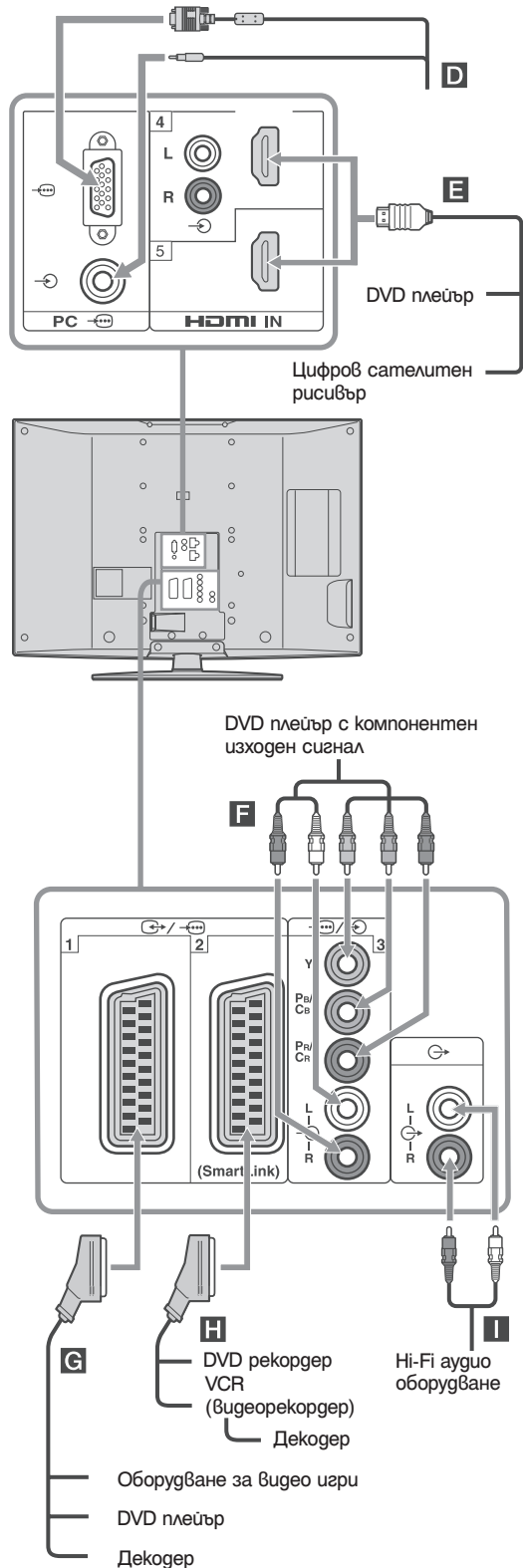

### За да свържете

### Извършете следното

PC **D**

Свържете към PC гнездата. Препоръчваме ви да използвате PC кабел с ферит.

Цифров сателитен рисивър или DVD плейър **E**

Свържете към HDMI IN 4 или 5 гнездото, ако оборудването има HDMI гнездо. Цифровите видео и аудио сигнали се въвеждат от оборудването. Ако оборудването има DVI гнездо, свържете DVI гнездото към HDMI IN 4 гнездото, като използвате DVI - HDMI адаптер (не е приложен в комплекта), и свържете аудио изходите на устройството към аудио входовете на HDMI IN 4 гнездата.

#### Забележки

- HDMI гнездата поддържат само следните видео входове: 480i, 480p, 576i, 576p, 720p, 1080i, 1080p и 1080/24p.
- Уверете се, че използвате само HDMI кабел, който притежава логото HDMI.

DVD плейър с компонентен изход **F**

Свържете към видео компонентните гнезда и аудио гнездата L/R 3.

Оборудване за видеоигри, DVD плейър или декодер **G**

Свържете към scart гнездото 1. Когато свържете декодера, от телевизионния тунер към декодера се изпраща сигнал със смущения, след което от декодера се извежда разкодирания сигнал.

DVD рекордер или видеорекодер, които поддържат SmartLink **H**

Свържете scart гнездото 2. SmartLink е директна връзка между телевизора и видеорекодера/DVD рекордера.

Hi-Fi аудио оборудване **I**

Свържете аудио изходните гнезда , ако желаете да слушате звука от телевизора през Hi-Fi аудио система.

### Използване на меню Tools в РС входящ режим

Намиснете TOOLS, за да изведете следните опции, когато наблюдавате картини въведени от свързано РС.

Опции	Описание
Close (Затваряне)	Затваря меню Tools.
Power Saving (Спестяване на захранване)	Вижте стр. 26.
Display Mode (Режим на дисплея)	Вижте стр. 20.
Sound Mode (Режим на звука)	Вижте стр. 22.
Auto Adjustment (Автоматично регулиране)	Вижте стр. 28.
Horizontal Shift (Хоризонтално преместване)	Вижте стр. 28.
Vertical Shift (Вертикално преместване)	Вижте стр. 28.
Auto Clock Set (Автоматична настройка на часовника) (само за аналогов режим)	Позволява Ви да сменяте цифровия режим, за да получите точно време.
(  ). Volume (сила на звука)	Регулирайте силата на звука за слушалките.

## Спецификации

### Дисплей на устройството:

Изисквания на захранването:

220 – 240 V AC, 50 Hz

Размер на екрана:

KDL-46T35xx:

46 инча (Прибл. 116.9 см в диагонал)

KDL-40T35xx:

40 инча (Прибл. 101.6 см в диагонал)

Резолуция на дисплея:

1,920 точки (хоризонтална) x 1080 линии (вертикална)

Консумация на захранване:

KDL-46T35xx: 225 W

KDL-40T35xx: 185 W

Консумация на захранване в режим на готовност\*:

0.3 W

\* Тази консумация се достига след като телевизорът приключи с нужните вътрешни процеси след изключване.

Размери (ш/в/г):

KDL-46T35xx:

Прибл. 1,126 x 805 x 334 мм (с поставка)

Прибл. 1,126 x 755 x 116 мм (без поставка)

KDL-40T35xx:

Прибл. 988 x 716 x 265 мм (с поставка)

Прибл. 988 x 664 x 103 мм (без поставка)

Тегло

KDL-46T35xx:

Прибл. 34 kg (с поставка)

Прибл. 28.5 kg (без поставка)

KDL-40T35xx:

Прибл. 26 kg (с поставка)

Прибл. 22 kg (без поставка)

### Система на панела:

LCD (течно-кристален дисплей) панел

### Телевизионна система:

Аналогова: В зависимост от сгържавата/региона:

V/G/H, D/K, L, I

Цифрова: DVB-T

### Цветова система/видео система:

Аналогова: PAL, SECAM

NTSC 3.58, 4.43 (само Video In)

Цифрова: MPEG-2 MP@ML

### Антенна:

75 ома външен терминал за VHF/UHF

### Покритие на каналите:

Аналогово: 48.25 – 855.25

Цифрово: VHF Band III (177.5 – 226.5 MHz)

UHF E21 – E69 (474 – 858 MHz)

### Терминали:

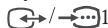
 1

21-пинов Scart конектор (CENELEC стандарт) включително аудио/видео вход, RGB вход и TV аудио/видео изход.

 (SmartLink)

21-пинов Scart конектор (CENELEC стандарт) включително аудио/видео вход, RGB вход, аудио/видео изход с възможност за избор и SmartLink интерфейс.

 3:

Поддържани формати: 1080i, 720p, 576p, 576i, 480p, 480i

Y: 1 Vp-p, 75 ома, 0,3 V негативна синхронизация

P-/C-: 0.7 Vp-p, 75 ома

P-/C+: 0.7 Vp-p, 75 ома

 3:

Аудио вход (фоно жакове)

500 mVrms

Импеданс: 47 килоома

HDMI IN 4, 5

Видео: 1080p, 1080i, 720p, 576p, 576i, 480p, 480i

Аудио: Двуканален, линейен PCM 32, 44.1 и 48 kHz, 16, 20 и 24 бита или аналогов аудио вход (фоно жакове)

Аналогови аудио (фоно) жакове:

500 mVrms, импеданс 47 килоома

(само HDMI IN 4)

S-6 S видео вход (4-пинов мини DIN)

 6 Видео вход (фоно жак)

-6 Аудио вход (фоно жакове):

 Аудио изход (ляв/десен) (фоно жак)

PC  PC вход (15 Dsub) (вижте стр. 37)

G: 0.7 Vp-p, 75 ома, без синхронизация на зелено

B: 0.7 Vp-p, 75 ома, без синхронизация на зелено

R: 0.7 Vp-p, 75 ома, без синхронизация на зелено

HD: 1.5 Vp-p

VD: 1.5 Vp-p

 PC аудио вход (мини жак)

 Жак слушалки

 CAM (Conditional Access Module) гнездо

### Изход за звука

10 W + 10 W

### Приложени аксесоари

Вижте "1:Проверка на приложените аксесоари" на стр. 4.

### Допълнителни аксесоари:

- Скоба за стена SU-WL51

Дизайнът и спецификациите подлежат на промяна без предупреждение.

**Таблица за PC входния сигнал**

Сигнали	Хоризонтала (пиксели)	Вертикала (линии)	Хоризонтална честота (kHz)	Вертикална честота (Hz)	Стандарт
VGA	<b>640</b>	<b>480</b>	<b>31.5</b>	<b>60</b>	<b>VGA</b>
	640	480	37.5	75	VESA
	720	400	31.5	70	VGA-T
SVGA	<b>800</b>	<b>600</b>	<b>37.9</b>	<b>60</b>	<b>VESA Ръководство</b>
	800	600	46.9	75	VESA
XGA	<b>1024</b>	<b>768</b>	<b>48.4</b>	<b>60</b>	<b>VESA Ръководство</b>
	1024	768	56.5	70	VESA
	1024	768	60	75	VESA
WXGA	<b>1280</b>	<b>768</b>	<b>47.4</b>	<b>60</b>	<b>VESA</b>
	<b>1280</b>	<b>768</b>	<b>47.8</b>	<b>60</b>	<b>VESA</b>
	<b>1360</b>	<b>768</b>	<b>47.7</b>	<b>60</b>	<b>VESA</b>



- PC входът на този телевизор не поддържа Sync on Green или Composite Sync.
- PC входът на този телевизор не поддържа свързващи сигнали.
- За най-добро качество на картината, препоръчваме ви да използвате сигнали с вертикална честота от 60 Hz от персонален компютър. При Plug & Play, сигналите с вертикална честота 60 Hz ще бъдат избрани автоматично.

# Отстраняване на проблеми

Проверете дали индикаторът  (готовност) мига в червено.

## Когато мига









Функцията за автодиагностика е включена.

- 1 Измерете продължителността на премигванията на индикатора  (готовност).  
Например, ако индикаторът мига 3 пъти, след това има 2 секунди пауза и пак мига 3 пъти.
- 2 Натиснете  отгоре на телевизора, за да изключите устройството, изключете захранващия кабел и информирайте вашия доставчик или сервиз на Sony за премигванията на индикатора (продължителност и интервал).

## Когато не мига

- 1 Проверете опциите в таблицата по-долу.
- 2 Ако проблемът продължава, проверете телевизора в квалифициран сервиз.

## Картина

Проблем	Причина/Отстраняване
Не се появява картина (екранът е тъмен) и няма звук.	<ul style="list-style-type: none"><li>• Проверете връзките на антената.</li><li>• Телевизорът не е включен в мрежата. Натиснете ключа  на телевизора (отгоре).</li><li>• Ако индикаторът  (готовност) свети в червено, натиснете .</li></ul>
Не се появява картина или информационно меню от свързаното към scart конектора оборудване.	<ul style="list-style-type: none"><li>• Натиснете  / , за да изведете списък на свързаното оборудване. След това изберете желаня вход.</li><li>• Проверете връзките между допълнителното оборудване и телевизора.</li></ul>
Получава се раздвояване на изображенията или изображенията оставят следа.	<ul style="list-style-type: none"><li>• Проверете връзките на антената/кабела.</li><li>• Проверете посоката и местоположението на антената.</li></ul>
На екрана се появяват "снежинки" или изображението съдържа смущения.	<ul style="list-style-type: none"><li>• Проверете дали антената не е счупена или прегъната.</li><li>• Проверете дали не е изтекъл срокът на годност на антената (3-5 години при нормална употреба, 1-2 години близо до морския бряг).</li></ul>
Появяват се точкови линии или ленти.	<ul style="list-style-type: none"><li>• Пазете телевизора от източници, които могат да причинят електрични смущения, като например автомобили, мотоциклети или сешоари.</li><li>• Когато инсталирате допълнително оборудване, оставете малко място между допълнителното оборудване на телевизора.</li><li>• Уверете се, че антената е свързана чрез приложения коаксиален кабел.</li><li>• Пазете антената далеч от други свързващи кабели.</li></ul>
Появяват се смущения в картината, когато гледате телевизионни канали.	<ul style="list-style-type: none"><li>• Изберете "AFT" (Автоматична фина настройка), за да получите по-добро приемане на картината (стр. 30).</li></ul>
Появяват се малки черни и/или ярки петънца на екрана.	<ul style="list-style-type: none"><li>• Изображението на дисплея е съставено от пиксели. Малките черни и/или ярки петънца на екрана не означават неизправност.</li></ul>
Цветните програми нямат цветове.	<ul style="list-style-type: none"><li>• Изберете "Reset" в меню "Picture", за да се върнете към фабричните настройки (стр. 20).</li></ul>
Не се появяват цветове или цветовете са неестествени, когато гледате сигнал от  3 жаковете.	<ul style="list-style-type: none"><li>• Проверете връзката на Y, PB/CB, PR/CR жакове с  3.</li><li>• Проверете връзките на Y, PB/CB, PR/CR жакове с  3 и се уверете, че са здраво поставени в съответните им гнезда.</li></ul>

## Звук

Проблем	Причина/Отстраняване
Картината е добра, но няма звук.	<ul style="list-style-type: none"><li>• Натиснете <math>\triangleleft</math> +/- или <math>\text{M}</math> (заглушаване).</li><li>• Уверете се, че опцията "Speaker" е зададена в положение "TV Speaker" (стр. 29).</li></ul>
Шумно приемане на звук	<ul style="list-style-type: none"><li>• Вижте "Picture noise" причини и методи за отстраняване на стр. 39.</li></ul>

## Канали

Проблем	Причина/Отстраняване
Желаните канали не могат да бъдат избрани.	<ul style="list-style-type: none"><li>• Превключете между цифров и аналогов режим и изберете желаните цифров/аналогов канал.</li></ul>
Някои канали са празни.	<ul style="list-style-type: none"><li>• Това са кодиран/платени канали. Включете се в услугата за платена телевизия.</li><li>• Каналът се използва само за данни (без картина и звук).</li><li>• Свържете се с телевизионната станция за подробности относно предаването на сигнала.</li></ul>
Не се извежда цифров канал	<ul style="list-style-type: none"><li>• Свържете се с местния ви оператор, за да разберете дали във вашата област има цифрови предавания.</li><li>• Обновете антената си.</li></ul>

## Общи

Проблем	Причина/Отстраняване
Телевизорът се изключва автоматично (преминава в режим на готовност).	<ul style="list-style-type: none"><li>• Проверете дали таймерът за автоматично изключване ("Sleep Timer") е включен или потвърдете настройката "Duration" от "On Timer" (стр. 25).</li><li>• Ако не се приема сигнал и не се извършва операция в TV режим за около 10 минути, телевизорът автоматично преминава в режим на готовност.</li></ul>
Телевизорът се включва автоматично.	<ul style="list-style-type: none"><li>• Проверете дали "On Timer" е включен (стр. 26).</li></ul>
Някои входни източници не могат да бъдат избрани.	<ul style="list-style-type: none"><li>• Изберете "AV Preset" и отменете функцията "Skip" на входния източник (стр. 25).</li></ul>
Устройството за дистанционно управление не работи.	<ul style="list-style-type: none"><li>• Сменете батериите.</li></ul>





Производителят на този продукт е Sony Corporation, 1-7-1 Konan Minato-ku Tokyo, 108-0075 Japan. Упълномощеният представител за EMC (електромагнитна съвместимост) и техническа безопасност на продукта е Sony Deutschland GmbH, Hedelfinger Strasse 61, 70327 Stuttgart, Germany. За въпроси, свързани със сервиза и гаранцията, моля обърнете се към адресите в съответните сервизни или гаранционни документи.

Допълнителна информация за този продукт и отговори на често задавани въпроси можете да намерите на нашия уебсайт за клиентска поддръжка.

<http://www.sony.bg>