



Za detalje pogledajte uputstvo za upotrebu.

Kratki vodič za podešavanje

DAV-TZ215/DAV-TZ715

1 Povezivanje zvučnika

Za model DAV-TZ715 neophodno je sklapanje zvučnika. Pogledajte isporučeno „Uputstvo za montažu zvučnika“.

Povezivanje kablova za zvučnike sa zvučnikom

Povežite kabl tako da boja cevčice na kablju odgovara boji oznake na zadnjoj strani zvučnika.

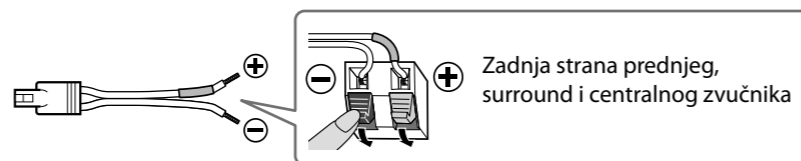

Povežite kablove zvučnika tako da odgovaraju boji priključaka SPEAKERS na uređaju.

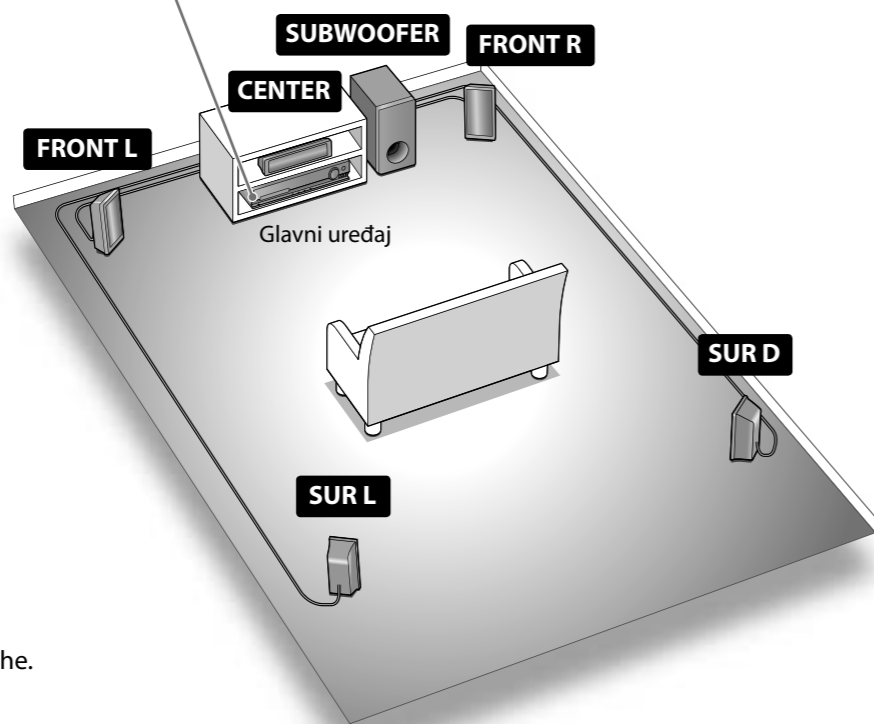
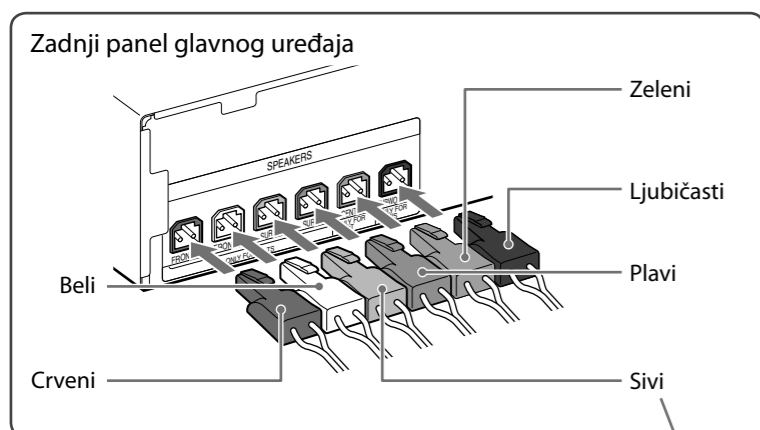

Model DAV-TZ215 je korišćen u ilustrativne svrhe.

2 Povezivanje televizora/set-top box uređaja

U zavisnosti od priključaka na vašem televizoru ili set-top box uređaju, izaberite način povezivanja video i audio kablom.

Povezivanje video kabla sa televizorom

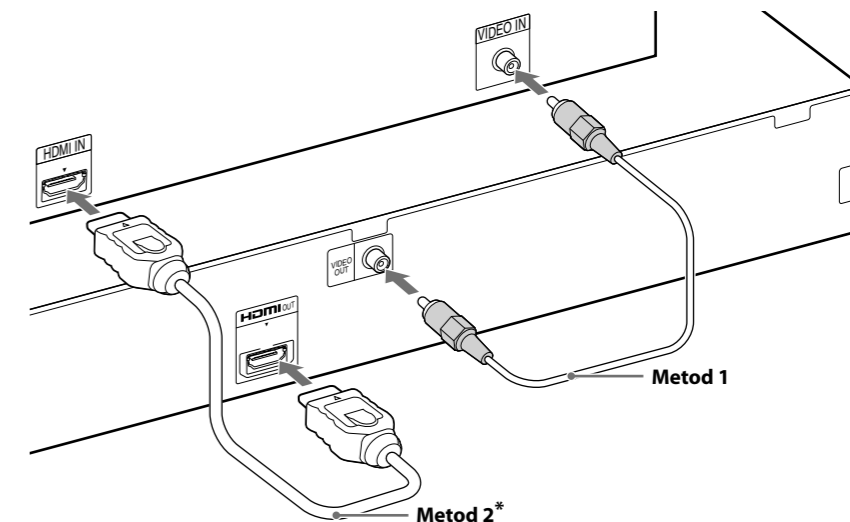
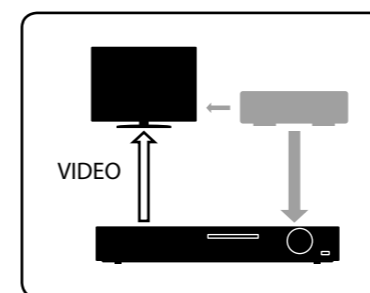

* HDMI kabl velike brzine prenosa se isporučuje samo uz određene modele/u određenim područjima.

Povezivanje audio kabla sa set-top box uređaja

Ako ne koristite set-top box uređaj, pogledajte „Povezivanje televizora/set-top uređaja“ u uputstvu za upotrebu.

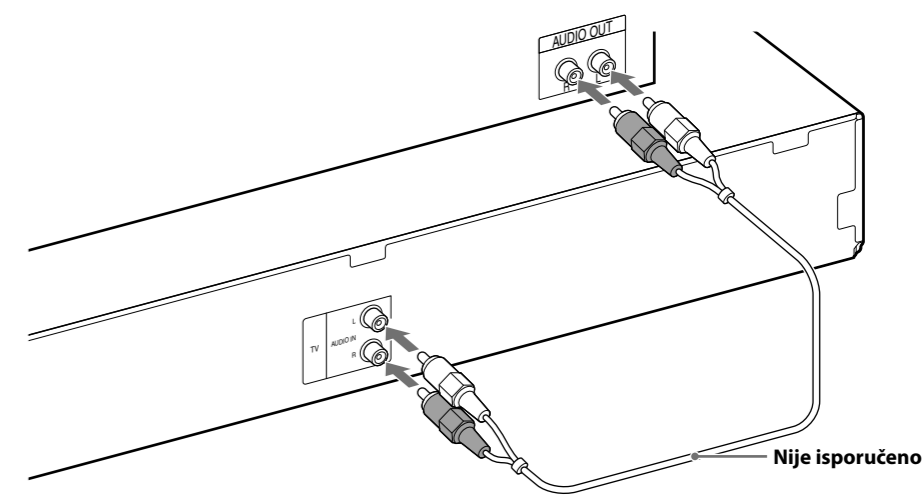
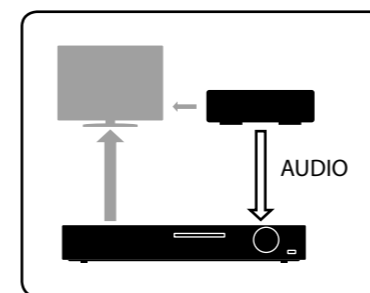

3 Brzo podešavanje

Napomena

Ne umećite disk pre nego što obavite brzo podešavanje.

1 Povežite kabl za napajanje naizmeničnom strujom.

Oblik zidne utičnice se razlikuje u zavisnosti od područja.

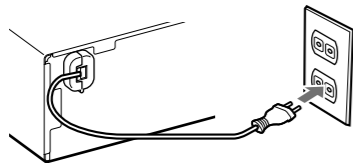

2 Uključite napajanje na glavnom uređaju i televizoru.

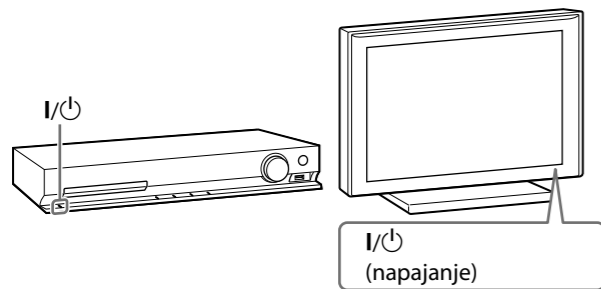

3 Izaberite odgovarajući ulaz na TV-u tako da se na ekranu prikaže „SONY Home Theatre System“.

4 Podesite svaku od sledećih stavki koristeći ⬅️/➡️/⬆️/⬇️/⬇️/⬆️ i ⊕.

Prikazane stavke će se razlikovati u zavisnosti od područja.

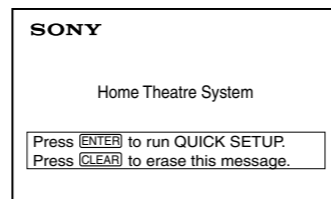
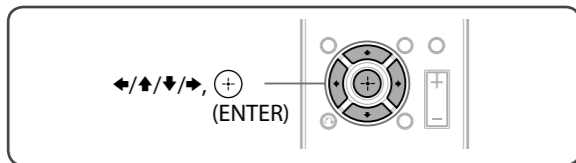

Izaberite jezik menija na ekranu.

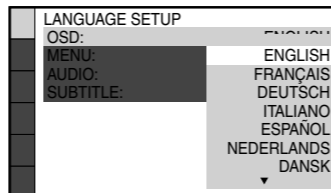

Izaberite odnos širine i visine povezanog televizora.

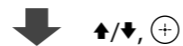
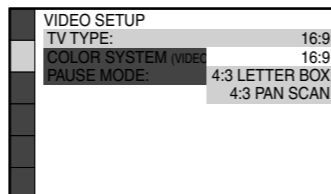

Izaberite [ON] (Uključeno) kada glavni uređaj i TV povežete HDMI kablom.

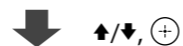
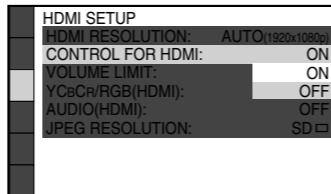

Izaberite raspored zvučnika.

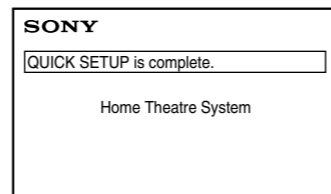
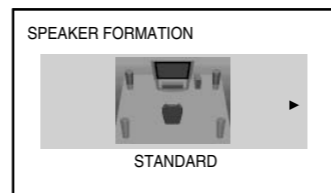

Slušanje zvuka sa televizora na svim zvučnicima

1 Pritisnite TV.

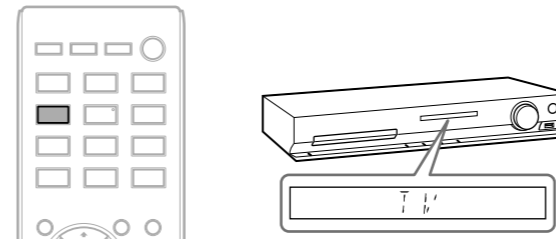

2 Pritisnite SYSTEM MENU.

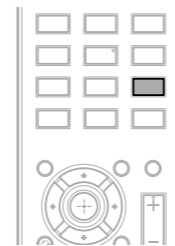

3 Pritisnite ⬆️/⬇️ da biste prikazali „SUR.SETTING“, a zatim pritisnite ⊕.

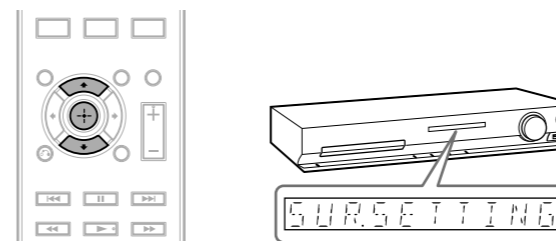

4 Pritisnite ⬆️/⬇️ da biste prikazali „PRO LOGIC“, a zatim pritisnite ⊕.

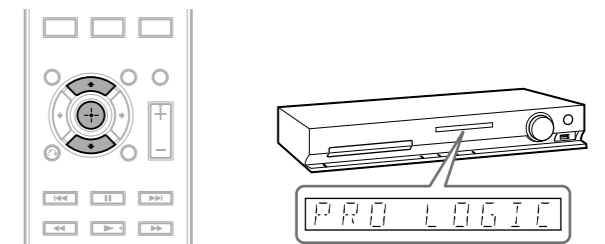

5 Pritisnite SYSTEM MENU da biste izašli iz menija.

