

SONY®

Home Audio System

Betjeningsvejledning

Introduktion

Afspilning af en disk

Lytte til radioen

Lytte til en fil på en
USB-enhed

Lytte til musik med ekstra
lydkomponenter

Lytte til musik med en
BLUETOOTH-tilslutning

Flere oplysninger

Fejlfinding

Forholdsregler/
specifikationer

ADVARSEL

For at forhindre brand må apparatets ventilationsåbninger ikke dækkes til med aviser, duge, gardiner osv. Udsæt ikke apparatet for åben ild (f.eks. tændte stearinlys).

For at forhindre brand eller elektrisk stød må dette apparat ikke udsættes for dryp eller sprøjt, og der må ikke anbringes genstande, der indeholder væsker, f.eks. vaser, på apparatet.

Da strømforsyningsstikket bruges til at koble enheden fra elnettet, skal enheden kobles til en stikkontakt, som det er nemt at få adgang til. Hvis apparatet ikke reagerer som forventet, skal du straks tage stikket ud af stikkontakten i væggen.

Anbring ikke apparatet i et trangt rum, f.eks. en bogreol eller et indbygget skab.

Udsæt ikke batterier eller apparater, der har batterier installeret, for kraftig varme, som f.eks. solskin eller ild.

Strømmen til enheden er ikke afbrudt, så længe den er forbundet til stikkontakten. Dette gælder også, selvom der er slukket for selve enheden.

Kraftigt lydtryk fra øreproptelefoner og hovedtelefoner kan forårsage tab af hørelse.

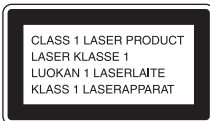

Dette apparat er et KLASSE 1 LASER-produkt. Mærkatens til denne klassifikation findes på bagsiden.

Meddelelse til kunder: Følgende oplysninger gælder kun for udstyr, der er solgt i lande, der er underlagt EU-direktiver.

Dette produkt er fremstillet af eller på vegne af Sony Corporation, 1-7-1 Konan Minato-ku Tokyo, 108-0075 Japan. Forespørgsler i forbindelse med produktoverholdelse baseret på EU-lovgivning skal adresseres til den godkendte repræsentant, Sony Deutschland GmbH, Hedelfinger Strasse 61, 70327 Stuttgart, Tyskland. Henvendelser vedrørende service eller garanti skal ske til de adresser, der står anført i de separate service- eller garantidokumenter.

Sony Corp. erklærer hermed, at dette udstyr er i overensstemmelse med de nødvendige krav og andre relevante bestemmelser i direktivet 1999/5/EF. Gå til følgende websted for at få flere oplysninger: <http://www.compliance.sony.de/>



Bortskaffelse af gammelt elektrisk og elektronisk udstyr (gælder i EU og andre europæiske lande med separate opsamlingsystemer)

Dette symbol på produktet eller emballagen angiver, at produktet ikke må bortskaffes som husholdningsaffald. Det skal i stedet indleveres på en deponeringsplads specielt indrettet til opsamling af elektrisk og elektronisk udstyr, der skal genindvindes. Ved at sikre, at produktet bortskaffes korrekt, forebygges de eventuelle negative miljø- og sundhedsskadelige påvirkninger, som en ukorrekt affaldshåndtering af produktet kan forårsage. Genindvinding af materialer vil medvirke til at bevare naturens ressourcer. Flere oplysninger om genindvinding af dette produkt kan fås hos myndighederne, det lokale renovationselskab eller butikken, hvor produktet er købt.

Kun Europa



Pb

Bortskaffelse af brugte batterier (gælder i EU og andre europæiske lande med separate opsamlingsystemer)

Dette symbol på batteriet eller emballagen betyder, at batteriet der leveres sammen med dette produkt, ikke må bortskaffes som husholdningsaffald.

På nogle batterier bliver dette symbol muligvis brugt sammen med et kemisk symbol. Det kemiske symbol for kviksølv (Hg) eller bly (Pb) tilføjes, hvis batteriet indeholder over 0,0005 % kviksølv eller 0,004 % bly. Ved at sikre, at batterierne bortskaffes korrekt, forebygges de eventuelle negative miljø- og sundhedsskadelige påvirkninger, som en ukorrekt affaldshåndtering af batteriet kan forårsage. Genindvinding af materialerne vil medvirke til at bevare naturens ressourcer. I tilfælde af produkter, der af sikkerheds-, ydelses- eller dataintegritetsmæssige årsager kræver permanent tilslutning til et indbygget batteri, må det pågældende batteri kun udskiftes af en kvalificeret tekniker.

For at sikre, at batteriet bliver behandlet korrekt, skal produktet indleveres på en deponeringsplads specielt indrettet til opsamling af elektrisk og elektronisk udstyr, der skal genindvindes. For alle andre batterier henvises der til afsnittet om, hvordan batteriet tages ud af produktet på en sikker måde. Indlever batteriet på en deponeringsplads specielt indrettet til genindvinding af brugte batterier.

Flere oplysninger om genindvinding af dette produkt eller batteri kan fås ved at kontakte det lokale renovationselskab eller den butik, hvor produktet blev købt.

Før brug af systemet

Fejl, der forekommer ved normalt brug af systemet, vil blive repareret af Sony i overensstemmelse med de betingelser, der er defineret i den begrænsede garanti for dette system. Sony kan dog ikke holdes ansvarlig for konsekvenser, der opstår, hvis systemet ikke vil afspille pga., at det er skadet eller har en fejl.

Musikdiske, der er kodet med teknologi til beskyttelse af ophavsret

Dette produkt er beregnet til afspilning af diske, der er i overensstemmelse med Compact Disc-standarden (CD). I de seneste år har en række pladeselskaber markedsført forskellige musikdiske, der er kodet med teknologi til beskyttelse af ophavsret. Vær opmærksom på, at der blandt disse diske findes typer, der ikke overholder CD-standarden, og som ikke kan afspilles af dette produkt.

Bemærkning til DualDiscs

En DualDisc er et tosidet diskprodukt, der indeholder DVD-optaget materiale på den ene side og digitalt lydmateriale på den anden side. Men da siden med lydmateriale ikke passer til CD-standarden (Compact Disc), kan afspilning af dette produkt ikke garanteres.

Bemærkning til betjening af DVD-afspilning

Nogle funktioner til DVD-afspilning kan være fastsat af softwareproducenterne. Da systemet afspiller en DVD i overensstemmelse med diskindholdet, er det derfor ikke sikkert, at alle afspilningsfunktioner kan benyttes.

Bemærkning til dobbeltlags-DVD'er

Afspilningen af billede og lyd kan blive afbrudt midlertidigt, når der skiftes lag.

Regionskode (kun DVD VIDEO)

Systemets regionskode står på bagsiden af enheden, og den kan kun afspille en DVD (kun afspilning), der er mærket med den samme regionskode eller .

Bemærkning om multisessionsdiske

Dette system kan afspille fortsatte sessioner på en disk, når de er optaget i samme format som den første session. Når der registreres en session, der er optaget i et andet format, kan denne session og de efterfølgende ikke afspilles. Bemærk, at selv hvis sessionerne er optaget i det samme format, kan nogle sessioner måske ikke afspilles.

Indholdsfortegnelse

Før brug af systemet	3
----------------------------	---

Introduktion

Placering og funktion af knapper	7
Klargøring af fjernbetjeningen	11
Påsætning af højttalerpuder	11
Tilslutning af TV'et	12
Opsætning af farvesystemet	12
Indstilling af uret	13

Afspilning af en disk

Afspilning af en DVD/CD	14
Sådan ændres afspilningstilstanden	14
Fremstilling af dit eget program (Programafspilning)	16
Anden betjening i forbindelse med afspilning	17

Lytte til radioen

Indstilling af en radiostation	18
Indstilling af faste radiostationer	18
Valg af en fast radiostation	19

Lytte til en fil på en USB-enhed

Afspilning af en fil på en USB-enhed	20
--	----

Lytte til musik med ekstra lydkomponenter

Afspilning af musikken fra ekstra lydkomponenter	21
--	----

Lytte til musik med en BLUETOOTH-tilslutning

Tilknytning til systemet med en BLUETOOTH-enhed og lytte til musik.....	22
Lytte til musik gennem en registreret enhed	23
Lytte til musik med et enkelt tryk (NFC).....	24

Flere oplysninger

Indstilling af den automatiske standbyfunktion	25
Indstilling af BLUETOOTH-standbytilstanden	26
Indstilling af det trådløse BLUETOOTH-signal til ON/OFF	26
Justering af lyden	27
Brug af timere	27
Indstilling af sleep-timeren.....	27
Indstilling af afspilningstimeren.....	28
Brug af opsætningsmenuen	29

Fejlfinding

Fejlfinding	31
Meddelelser	34

Forholdsregler/specifikationer

Forholdsregler.....	35
Kompatible USB-enheder og versioner	36
Trådløs BLUETOOTH-teknologi	37
Specifikationer	38

Placering og funktion af knapper

Bemærk

Denne vejledning beskriver især betjening vha. fjernbetjeningen, men de samme betjeninger kan også udføres med knapperne på enheden, som har de samme eller tilsvarende navne.

Enhed (front/top)

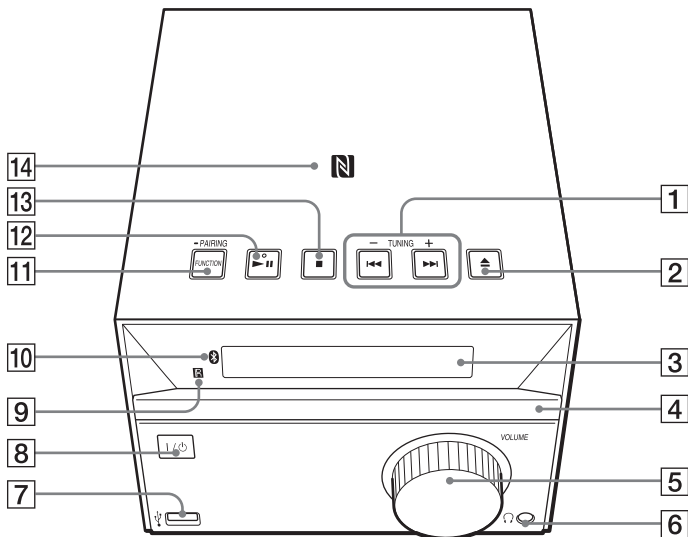

Fjernbetjening

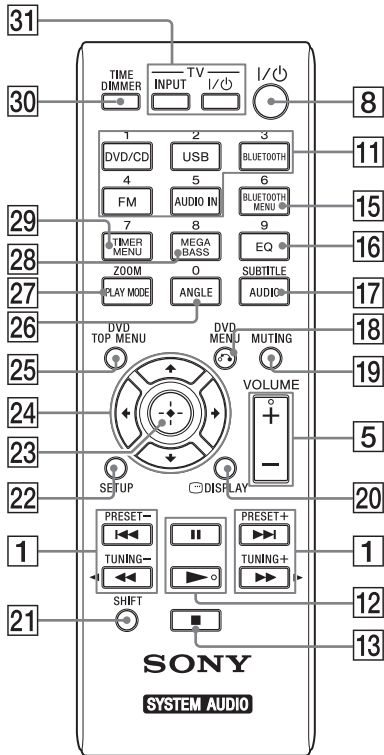

- 1** **◀▶-knapper (forrige/næste)**
Brug denne til at gå tilbage til starten af et nummer eller en fil.

TUNING +/--knap

Bruges til at stille ind på en ønsket radiostation.

Fjernbetjening: ◀▶-knapper (spol hurtigt tilbage/hurtigt frem)

Bruges til at spole hurtigt frem eller tilbage i et nummer eller i en fil.

Fjernbetjening: PRESET +/--knapper

Bruges til at huske de faste radiostationer.

- 2** **⏏-knap (åbn/luk)**
Bruges til at åbne og lukke diskscuffen **4**.

- 3** **Skærmvinduet**

- 4** **Diskscuffe**
Bruges, når du vil ilægge en disk (side 14).

- 5** **Enhed: VOLUME-regulering**

Fjernbetjening: VOLUME +/--knap

Bruges til at justere lydstyrken.

- 6** **📞-stik (hovedtelefon):**
Bruges til at tilslutte hovedtelefoner.

- 7** **🔌-port (USB)**
Bruges til at tilslutte en USB-enhed (side 20).

- 8** **I/O-knap (tænd-/sluk)**
Bruges til at tænde eller slukke.

- 9** **Fjernbetjeningssensor**

- 10** **📶-indikator (BLUETOOTH)**
Lysér eller blinker for at angive BLUETOOTH-tilslutningsstatusen.

- 11** **Enhed: FUNCTION/PAIRING-knap**
- Bruges til at skifte kilde. Hvert tryk skifter til den næste kilde i følgende rækkefølge: DVD/CD → USB → BT AUDIO → FM → AUDIO IN
 - Tryk på og hold knappen nede for at skifte til BLUETOOTH-tilknytningstilstand.

Fjernbetjening: Knapperne DVD/CD/USB/BLUETOOTH/FM/AUDIO IN

Bruges til at vælge kilden.

- 12** **Enhed: ▶II-knap (afspil/pause)**

Fjernbetjening: knapperne ▶ (afspil)/II (pause)

Bruges til at starte eller holde pause i en afspilning.

- 13** **■-knappen (stop)**
Bruges til at stoppe en afspilning.

- 14** **N-Mark**
Placer en smartphone/tablet, der er udstyret med NFC-funktionen, tæt på dette mærke for at udføre BLUETOOTH-registrering, -tilslutning eller -afbrydelse med et enkelt tryk (side 24).

- 15** **BLUETOOTH MENU-knap**
Bruges til at åbne eller lukke BLUETOOTH-menuen (side 22, 23, 26).

- 16 EQ-knap**
Bruges til at vælge en lydeffekt (side 27).
- 17 AUDIO/SUBTITLE-knap**
- Bruges til at vælge et lydsignalfORMAT, når der er flere tilgængelige lydsignaler.
 - Bruges til at vælge FM-modtagelsestilstand (mono eller stereo), når du hører FM-stereoprogrammer (side 18).
 - Bruges til at vælge sprog til undertekster, hvis der findes undertekster på flere sprog (side 17).
- 18 ↶ (Retur)/DVD MENU-knap**
- Bruges til at gå tilbage til den forrige skærm, når den bruges i en mappe eller på fillisten på TV-skærmen.
 - Bruges til at åbne eller lukke DVD-menuen under afspilning af en DVD.
- 19 MUTING**
Bruges til at slå lyden fra eller til.
- 20 ☰ DISPLAY**
Bruges til at vise eller skjule rullemenuen for søgetilstand eller oplysninger om den aktuelle afspilning.
Der vises en understregning "_" i stedet for et tegn, der ikke kan genkendes.
- 21 SHIFT-knap**
Tryk på og hold denne inde for at bruge nummerknapperne TIME **30**, ZOOM **27** og SUBTITLE **17**.
- 22 SETUP-knap**
Bruges til at åbne eller lukke opsætningsmenuen.
- 23 ⊕-knap (åbn)**
Bruges til at bekræfte et punkt.
- 24 ⬅/➡/⬆/⬇-knapper**
Bruges til at vælge et punkt.
- 25 DVD TOP MENU-knap**
- Bruges til at åbne DVD-topmenuen ved afspilning af en DVD.
 - Bruges til at slå PBC-funktionen til og fra ved afspilning af en VCD med PBC-funktionen.
- 26 ANGLE-knap**
Bruges til at skifte kameravinkel, hvis der er optaget flere vinkler på en DVD.
- 27 PLAY MODE/ZOOM-knap**
- Bruges til at vælge afspilningstilstanden (side 14).
 - Bruges til at skifte til indstillingstilstand for faste stationer for FM-radio (side 18).
 - Bruges til at zoome ind på eller zoome ud fra et billede, når du ser DVD, VCD, en Xvid-video eller et JPEG-billede.
- 28 MEGA BASS-knap**
Bruges til at fremme baslyden (side 27).
- 29 TIMER MENU-knap**
Bruges til at indstille timermenuen (side 27).
- 30 TIME/DIMMER-knap**
- Bruges sammen med SHIFT **27** til at få vist uret. Denne funktion fungerer, selvom der er slukket for systemet (side 13).
 - Bruges til at ændre lysstyrken i skærmvinduet **3**.
- 31 TV INPUT-knap**
Bruges til at skifte mellem TV'ets indgangskilde mellem TV-signalet og en anden indgangskilde. Bemærk, at TV'er fra Sony kun kan betjenes ved hjælp af fjernbetjeningen.
- TV I/⏻-knap (tænd/sluk)**
Bruges til at tænde eller slukke TV'et. Bemærk, at TV'er fra Sony kun kan betjenes ved hjælp af fjernbetjeningen.

Enhed (bagfra)

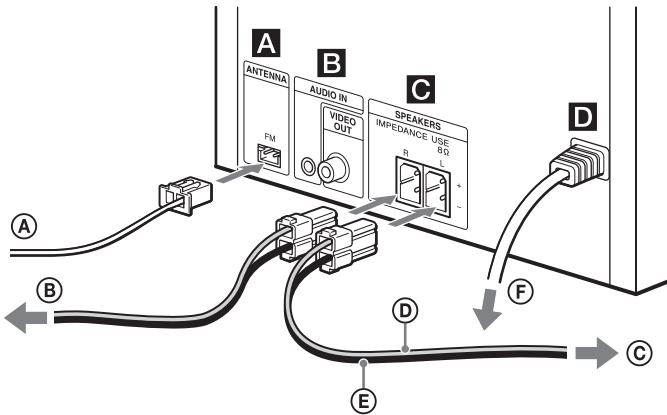

A FM ANTENNA

Tilslut FM-antennen.

Bemærk

- Find en god placering og en retning, som giver god modtagelse, og sæt derefter FM-antennen op på en stabil overflade (vindue, væg osv.).
- Fastgør enden af FM-stueantennen med selvkæbende tape.

B AUDIO IN- og VIDEO OUT-stik

AUDIO IN:

Tilslut en ekstern lydkomponent med et lyd kabel (medfølger ikke).

VIDEO OUT:

Tilslut TV'ets eller projektorens videoindgangsstik med videokablet (medfølger).

C SPEAKERS

Tilslut højttalerne.

D ~ AC IN-indgang (120-240 V vekselstrøm)

Tilslut netledningen til en stikkontakt.

- A** FM-ledningsantenne (træk den ud vandret).
- B** Til højre højttaler
- C** Til venstre højttaler
- D** Højttalerkabel (rød/⊕)
- E** Højttalerkabel (sort/⊖)
- F** Til stikkontakt

Klargøring af fjernbetjeningen

Indsæt et R6-batteri (AA – medfølger ikke), så polerne vender som vist nedenfor.

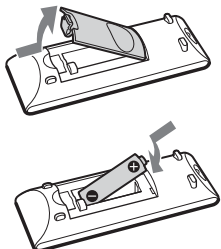

Bemærkninger om brug af fjernbetjeningen

- Ved normal brug bør batteriet kunne holde i ca. seks måneder.
- Hvis du ikke bruger fjernbetjeningen i længere tid, skal du fjerne batteriet for at undgå beskadigelse som følge af batterilækage og korrosion.

Påsætning af højttalerpuder

Sæt en af de medfølgende højttalerpuder i hvert hjørne på højttalerens underside, så højttalerne ikke glider.

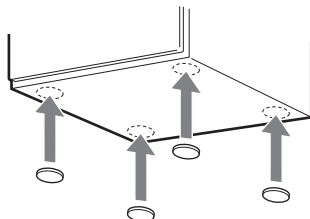

Tilslutning af TV'et

Tilslut videoindgangsstikket på TV'et til VIDEO OUT-stikket **8** på enheden ved hjælp af det medfølgende videokabel.

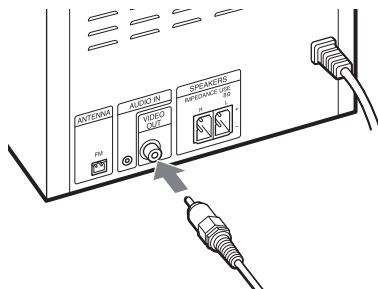

Når der tilsluttes en videobåndoptager

Tilslut TV'et til videobåndoptageren ved hjælp af video- og lyd kabler (medfølger ikke) som vist nedenfor.

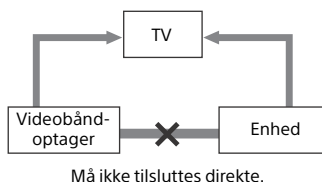

Hvis du tilslutter en videobåndoptager mellem systemet og TV'et, kan der forekomme udfald, når du ser videosignalet fra dette system. Lad være med at tilslutte en videobåndoptager mellem systemet og TV'et.

Opsætning af farvesystemet

Du kan om nødvendigt ændre farvesystemet fra [PAL] eller [NTSC], når TV'et er tilsluttet. Standardindstillingen for farvesystemet er [PAL] på modeller til Europa, Rusland, Oceanien, Kina, Afrika og Mellemøsten og [NTSC] for andre modeller. Bemærk, at funktionen til opsætning af farvesystemet ikke er tilgængelig for nordamerikanske og latinamerikanske modeller (bortset fra den argentinske model).

1 Tryk på I/⏻ **8** for at tænde systemet.

2 Tryk på SETUP **22** i DVD/CD-funktion.

Opsætningsmenuen vises på TV-skærmen.

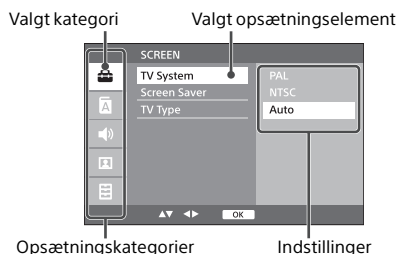

3 Tryk på \uparrow/\downarrow **24** for at vælge [SCREEN]-indstillinger, og tryk derefter på \oplus **23**.

4 Tryk på \uparrow/\downarrow **24** for at vælge [TV System], og tryk derefter på \oplus **23**.

- 5 Tryk på \uparrow/\downarrow [24] for at vælge [PAL] eller [NTSC], og tryk derefter på \oplus [23].
Tryk på SETUP for at afslutte opsætningsmenuen.

Bemærk

- Billedet på TV-skærmen kan blive afbrudt et øjeblik, når farvesystemet er blevet ændret.

Indstilling af uret

- 1 Tryk på I/\circlearrowleft [8] for at tænde systemet.
- 2 Tryk på TIMER MENU [29].
Hvis du indstiller uret for første gang, skal du fortsætte til trin 4.
- 3 Tryk på \uparrow/\downarrow [24] for at vælge "CLOCK", og tryk derefter på \oplus [23].
- 4 Tryk på \uparrow/\downarrow [24] for at indstille timer, og tryk derefter på \oplus [23].
- 5 Tryk på \uparrow/\downarrow [24] for at indstille minutter, og tryk derefter på \oplus [23].
Fuldfør indstillingen af uret.

Bemærk

- Urindstillingerne nulstilles, hvis du trækker netledningen ud af stikkontakten, eller hvis der opstår strømsvigt.

Visning af uret, når der er slukket for systemet

Tryk på TIME/DIMMER [30], mens du holder SHIFT [21] nede. Uret vises i cirka 8 sekunder.

Afspilning af en DVD/CD

1 Tryk på DVD/CD **[11]**.

2 Tryk på **▲ [2]** på enheden for at åbne diskskuffen **[4]** og anbringe disken i den.

Sæt en DVD/CD i med mærkatsiden (trykt side) opad.

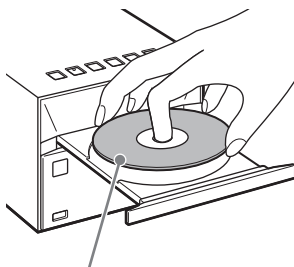

Mærkatside (trykt side)

3 Tryk på **▲ [2]** på enheden for at lukke diskskuffen **[4]**.

4 Tryk på **▶ [12]**.

Hvis du skifter funktion til "DVD/CD" fra en anden funktion, når disken allerede er sat i, skal du trykke på **▶ [12]**, når "LOADING" er forsvundet fra skærmvinduet **[3]**.

Knappen på fjernbetjeningen eller enheden gør det muligt at spole hurtigt tilbage/hurtigt frem og vælge et nummer, en fil eller mappe (til MP3/WMA-disk) osv.

Sådan skubbes DVD/CD'en ud

Tryk på **▲ [2]** på enheden.

Tip

- Du kan låse diskskuffen, så den ikke åbnes eller lukkes. Tryk på og hold FUNCTION **[11]** og TUNING- **[1]** nede på enheden samtidigt i 5 sekunder. Der vises "LOCKED" på skærmvinduet **[3]**, og knappen **▲ [2]** kan herefter ikke betjenes. Hvis du vil låse diskskuffen op, skal du gentage den samme procedure.

Bemærk

- Sæt ikke en disk i, som ikke har standardform (f.eks. hjerte, firkant, stjerne). Dette kan medføre en uoprettelig skade på systemet.
- Brug ikke diske med tape eller mærkater på, da det kan medføre fejl.
- Lad være med at røre ved overfladen på disken, når du tager den ud.
- Tilslut ikke USB-enheden, mens der afspilles en DVD. Hvis du gør det, kan det medføre forvrænget afspilning.

Sådan ændres afspilningstilstanden

Afspilningstilstanden gør det muligt at afspille den samme musik flere gange eller foretage vilkårlig afspilning.

1 Tryk på PLAY MODE **[27]**.

2 Tryk på **▲/▼ [24]** for at vælge "PROGRAM" eller "REPEAT", og tryk derefter på **⊕ [23]**.

3 Tryk på **▲/▼ [24]** for at vælge afspilningstilstand, og tryk derefter på **⊕ [23]**.

Du kan vælge blandt følgende afspilningstilstande.

PROGRAM

Afspilningstilstand	Effekt
PROGRAM*	Afspiller de programmerede numre eller filer. Du finder flere oplysninger i "Fremstilling af dit eget program (Programafspilning)" (side 16).

* Denne afspilningstilstand er kun tilgængelig for afspilning af en CD-DA-disk.

REPEAT

DVD

Afspilningstilstand	Effekt
CHAPTER	Afspiller det valgte kapitel flere gange. Der vises "REP CHP" i skærmvinduet [3].
TITLE	Afspiller den valgte titel flere gange. Der vises "REP TIT" i skærmvinduet [3].
ALL	Afspiller alt indhold flere gange. Der vises "REP ALL" i skærmvinduet [3].
OFF	Annulerer gentaget afspilning.

CD-DA/MP3/WMA/VIDEO CD

Afspilningstilstand	Effekt
ONE	Afspiller det valgte nummer flere gange. Der vises "REP ONE" i skærmvinduet [3].
FOLDER*¹	Afspiller alle numre i den valgte mappe flere gange. Der vises "REP FLD" i skærmvinduet [3].
ALL	Afspiller alle numre på en disk flere gange. Der vises "REP ALL" i skærmvinduet [3].
SHUFFLE*²	Afspiller alle numre flere gange i vilkårlig rækkefølge. Der vises "SHUFFLE" i skærmvinduet [3].
OFF	Annulerer gentaget afspilning.

*¹ Denne afspilningstilstand er kun tilgængelig for afspilning af en USB-enhed eller en MP3/WMA-disk.

*² Denne afspilningstilstand er kun tilgængelig for afspilning af en CD-DA-disk, en USB-enhed eller en MP3/WMA-disk.

Bemærk

- Når netledningen tages ud, slukker afspilningstilstanden automatisk.

Bemærkning om afspilning af MP3/WMA-diske

- Undlad at gemme unødvendige mapper eller filer på en disk, der indeholder MP3/WMA-filer.
- Mapper, der ikke har nogen MP3/WMA-filer, genkendes ikke på systemet.
- Systemet kan kun afspille MP3/WMA-filer, som har filtypenavnet ".mp3" eller ".wma".
Selv hvis filnavnet har filtypen ".mp3" eller ".wma", men filen ikke er en MP3/WMA-lydfil, kan afspilning af en sådan fil generere en høj lyd, der vil kunne beskadige systemet.
- Det maksimale antal MP3/WMA-mapper og filer, du kan have på dette system, er:
 - 188* mapper (inkl. rodmappe)
 - 999 filer
 - 999 filer i en enkelt mappe
 - 8 mappeniveauer (i træstrukturen til filer)

* Dette omfatter mapper uden MP3/WMA-filer eller andre filer. Antallet af mapper, som systemet kan registrere, kan være mindre end det faktiske antal mapper, afhængigt af mappestrukturen.

- Kompatibilitet med alle typer software til MP3/WMA-kodning/skrivning, CD-R/RW-drev og -optagemedier kan ikke garanteres. Inkompatible MP3/WMA-diske kan genere støj, der kan være lydafbrydelser, eller de kan muligvis slet ikke afspilles.

Fremstilling af dit eget program (Programafspilning)

Afspiller de programmerede numre eller filer på en CD-DA. Der kræves betjening på TV-skærmen for at oprette dit eget program.

1 Tryk på PLAY MODE [27].

2 Tryk på \uparrow/\downarrow [24] for at vælge "PROGRAM", og tryk derefter på \oplus [23].

Programmenuen vises på TV-skærmen. Afspilning sættes automatisk på pause, mens der oprettes et program.

Programmeringsnummer Programmeret nummer

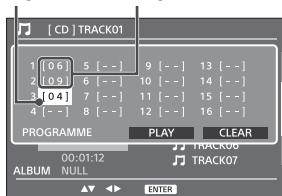

3 Tryk på og hold SHIFT [21] nede, og tryk derefter på nummerknapperne for at angive et 2-cifret nummer (f.eks. "02" for nummer 2). Numrene i venstre side er afspilningsrækkefølgen.

4 Tryk på \downarrow [24], og gentag proceduren i trin 3 for at programmere yderligere numre.

5 Tryk på $\leftarrow/\uparrow/\downarrow/\rightarrow$ [24] for at vælge [PLAY] for at starte programafspilningen.

Du kan også starte programafspilningen ved at trykke på \blacktriangleright [12].

Sådan annulleres programafspilning

Slet det oprettede program.

1 Vælg "PROGRAM" i trin 2 af "Fremstilling af dit eget program (Programafspilning)" (side 16), og tryk derefter på \oplus [23].

2 Tryk på $\leftarrow/\uparrow/\downarrow/\rightarrow$ [24] for at vælge [CLEAR], og tryk derefter på \oplus [23].

Sådan slettes et programmeret nummer

1 Vælg "PROGRAM" i trin 2 af "Fremstilling af dit eget program (Programafspilning)" (side 16), og tryk derefter på \oplus [23].

2 Tryk på $\uparrow/\downarrow/\rightarrow$ [24] for at vælge det nummer, du vil at slette.

3 Tryk på og hold SHIFT [21] nede, og tryk derefter "00".

4 Det viste nummer ændres til "--", og nummeret slettes.

Tip

- Der kan programmeres op til 16 numre eller filer.
- Hvis du vil afspille det samme program igen, skal du trykke på \blacktriangleright [12].

Bemærk

- Når disken skubbes ud, eller netledningen frakobles efter programmeringen, slettes alle de programmerede numre og filer.

Anden betjening i forbindelse med afspilning

Ændring af vinklerne (kun for kompatible DVD'er)

Tryk på ANGLE [26] flere gange under afspilning for at vælge den ønskede vinkel.

Visning af undertekster (kun for DVD'er og Xvid-videofiler)

Tryk på SUBTITLE [17] flere gange, samtidig med at du holder SHIFT [21] nede under afspilning, for at vælge det ønskede sprog til undertekster.

Ændring af lydssprog

Tryk på AUDIO [17] flere gange under afspilning for at vælge det ønskede lydssprog.

Afspilning af en VCD med PBC-funktioner

Når du starter afspilning af en VCD med PBC-funktioner (Playback control), vises PBC-menuen. Tryk på PRESET+/- [1] for at vælge et punkt, og tryk derefter på ⊕ [23] for at bekræfte.

Afspilning uden brug af PBC

Når du deaktiverer PBC-funktionen, kan du vælge et ønsket nummer ved at trykke på ◀◀/▶▶ [1].

Forstørrelse af et vist billede

Du kan zoome ind på eller zoome ud fra et billede, når du ser en DVD, en VCD, en Xvid-video eller et JPEG-billede.

Tryk på ZOOM [27], mens du holder SHIFT [21] nede for at forstørre billedet.

Hver gang du trykker på knappen, skifter forstørrelsesgraden. Du kan rulle det forstørrede billede op, ned, til venstre eller til højre ved at trykke på ◀/▶/↕/↔ [24].

Søgning efter en titel, et kapitel og et nummer osv.

Under afspilning af DVD

- 1 Tryk på ☺ DISPLAY [20] under afspilning. Rullemenuen vises øverst på TV-skærmen.
- 2 Tryk på ◀/▶ [24] for at flytte markeringen til titel- eller kapitelnummerområdet.
- 3 Tryk på nummerknapperne, samtidig med at du holder SHIFT [21] nede, for at angive et titel- eller kapitelnummer (f.eks. "02" for titel 2, "003" for kapitel 3).
- 4 Tryk på ⊕ [23] for at gå til den valgte titel eller det valgte kapitel.

Under afspilning af CD

- 1 Tryk på ☺ DISPLAY [20] under afspilningen. Rullemenuen vises øverst på TV-skærmen.
- 2 Tryk på ◀/▶ [24] for at flytte markeringen til nummerområdet.
- 3 Tryk på nummerknapperne, samtidig med at du holder SHIFT [21] nede, for at angive et 2-cifret nummer (f.eks. "02" for nummer 2).
- 4 Tryk på ⊕ [23] for at gå til det valgte nummer.

Under afspilning af en lydfil, en JPEG-billedfil eller en videofil

Tryk på nummerknapperne, samtidig med at du holder SHIFT [21] nede, for at angive et 2-cifret filnummer (f.eks. "02" for fil 2).

Indstilling af en radiostation

1 Tryk på FM **[11]**.

2 Tryk på TUNING +/- **[1]**, og hold den inde.
Frekvensindikatoren i skærmvinduet **[3]** starter med at skifte og stopper automatisk, når der modtages en FM-stereoudsendelse (**automatisk indstilling**).

Manuel indstilling

Tryk på TUNING +/- **[1]** flere gange for at indstille den ønskede station. For hvert tryk skiftes der op/ned med et frekvenstrin.

Tip

- Hvis modtagelse af en FM-stereoudsendelse er støjende, skal du trykke flere gange på AUDIO **[17]** for at vælge "MONO" og derefter trykke på **[+]** **[23]** for at vælge modtagelse i mono. Dette reducerer støjen.
- Når du stiller ind på en station, der sender RDS-tjenester, vises stationens navn på skærmen.

Indstilling af faste radiostationer

Du kan indstille dine ønskede radiostationer som faste stationer.

1 Indstil den ønskede station.

2 Tryk på PLAY MODE **[27]**.
Et fast nummer blinker i skærmvinduet **[3]**.

3 Tryk på PRESET +/- **[1]** for at vælge et fast nummer, og tryk derefter på **[+]** **[23]**.

Du kan også vælge et fast nummer ved at trykke på **[▲/▼]** **[24]** eller ved at holde SHIFT nede, mens du trykker på nummerknapperne.

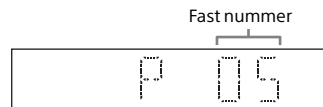

Der vises "COMPLETE" i skærmvinduet, **[7]**, og radiostationen registreres med det faste nummer.
Gentag trinnene herover for at registrere flere radiostationer.

Tip

- Du kan indstille op til 20 faste FM-stationer.
- Hvis du vælger et allerede registreret fast nummer i trin 3, erstattes den faste radiostation med den aktuelt indstillede radiostation.

Valg af en fast radiostation

1 Tryk på FM **[11]**.

2 Tryk på PRESET +/- **[1]** for at vælge et fast nummer.

Du kan også vælge et fast nummer ved at trykke på nummerknapperne, mens du holder SHIFT nede **[21]**.

Lytte til en fil på en USB-enhed

Afspilning af en fil på en USB-enhed

Du kan afspille lydfile, der er lagret på en USB-enhed, f.eks. WALKMAN® eller en digital medieafspiller, på dette system, ved at tilslutte en USB-enhed til systemet. Du finder oplysninger om kompatible USB-enheder under "Kompatible USB-enheder og versioner" (side 36).

1 Tryk på USB [11].

2 Tilslut USB-enheden til Ψ -porten (USB) [7] på forsiden af enheden.

Tilslut USB-enheden direkte eller via det USB-kabel, der fulgte med USB-enheden, til Ψ -porten (USB) [7]. Vent, indtil "SEARCH" forsvinder.

3 Tryk på ► [12].

Starter afspilning.

Du kan spole hurtigt tilbage/hurtigt frem, vælge et nummer eller en fil eller vælge mappe med fjernbetjeningen eller knappen på enheden.

Tip

- Når du afspiller fra USB-enheden, kan afspilningstilstanden vælges. Tryk på PLAY MODE [27], og vælg "REPEAT". Du finder flere oplysninger i "Sådan ændres afspilningstilstanden" (side 14). Der kan ikke indstilles programafspilning for filer på USB-enheden.
- Hvis USB-enheden er tilsluttet til enheden, starter batteriopladeren automatisk. Hvis USB-enheden ikke kan oplades, skal du afbryde den og tilslutte den igen. Nogle USB-enheder kan ikke oplades med systemet. Hvis du ønsker oplysninger om opladningsstatus for USB-enheden, kan du se i betjeningsvejledningen til USB-enheden.

Bemærk

- Systemets afspilningsrækkefølge kan være forskellig fra afspilningsrækkefølgen på den tilsluttede digitale musikafspiller.
- Sørg for at slukke systemet, før du fjerner USB-enheden. Hvis du fjerner USB-enheden, mens systemet er tændt, kan det beskadige dataene på USB-enheden.
- Når det er nødvendigt med en USB-kabeltilslutning, skal du benytte det USB-kabel, der fulgte med den USB-enhed, som skal tilsluttes. Hvis du ønsker oplysninger om tilslutning, kan du se i den betjeningsvejledning, der fulgte med den USB-enhed, der skal tilsluttes.
- Det kan tage tid, før der vises "SEARCH" efter tilslutning, afhængigt af typen af den tilsluttede USB-enhed.
- Tilslut ikke USB-enheden via en USB-hub.
- Når USB-enheden er tilsluttet, læser systemet alle filerne på USB-enheden. Hvis der er mange mapper eller filer på USB-enheden, kan det være længe, før filerne på USB-enheden er læst.
- Med nogle tilsluttede USB-enheder kan det tage lang tid at overføre signaler fra systemet eller at afslutte læsning af USB-enheden.
- Kompatibilitet med alle typer software til kodning/skrivning garanteres ikke. Hvis lydfile på USB-enheden oprindeligt blev kodet med inkompatibel software, kan de pågældende filer generere støj eller fungerer muligvis ikke.
- Det maksimale antal USB-mapper og filer, du kan have på den USB-enhed, der er kompatibel med dette system, er:
 - 188* mapper (inkl. rodmappe)
 - 999 filer
 - 999 filer i en enkelt mappe
 - 8 mappeniveauer (i træstrukturen til filer)* Dette omfatter mapper, der ikke har nogen lydfile, der kan afspilles, og tomme mapper. Antallet af mapper, som systemet kan registrere, kan være mindre end det faktiske antal mapper, afhængigt af mappestrukturen.
- Systemet understøtter ikke nødvendigvis alle funktionerne på en tilsluttet USB-enhed.
- Mapper, der ikke indeholder nogen lydfile, genkendes ikke.
- Du kan lytte til følgende lydformater på dette system:
 - MP3: filtypen ".mp3"
 - WMA**: filtypen ".wma"Bemærk, at hvis filnavnet har det rigtige filtypenavn, men den faktiske fil er anderledes, kan systemet udsende støj, eller der kan opstå fejlfunktion.
- ** Filer med DRM-copyrightbeskyttelse (Digital Rights Management) eller filer, der er downloadet fra en onlinemusikbutik, kan ikke afspilles på dette system. Hvis du forsøger at afspille disse filer, vil systemet afspille den næste ubeskyttede lydfile.

Afspilning af musikken fra ekstra lydkomponenter

Du kan afspille et nummer fra de lydkomponenter (ekstraudstyr), som er tilsluttet enheden.

Bemærk

- Inden dette skal du trykke på VOLUME - [5] for at skrue ned for lydstyrken.

1 Tryk på AUDIO IN [11].

2 Tilslut lydtilslutningsledningen til AUDIO IN-stikket **B** bag på enheden og udgangsstikket på det eksterne udstyr (ekstraudstyr).

3 Start afspilningen på den tilsluttede komponent.
Juster lydstyrken på den tilsluttede komponent under afspilning.

4 Tryk på VOLUME +/- [5] for at justere lydstyrken.

Bemærk

- Systemet kan automatisk gå i standbytilstand, hvis lydstyrken er indstillet for lavt på den tilsluttede komponent. Du finder flere oplysninger i "Indstilling af den automatiske standbyfunktion" (side 25).

Tilknytning til systemet med en BLUETOOTH-enhed og lytte til musik

Du kan lytte til musik fra din BLUETOOTH-enhed via en trådløs forbindelse.

Før du bruger BLUETOOTH-funktionen, skal du udføre tilknytning for at registrere din BLUETOOTH-enhed.

Bemærk

- Placer den BLUETOOTH-enhed, der skal tilsluttes, inden for en afstand af en meter fra systemet.
- Hvis din BLUETOOTH-enhed er kompatibel med berøring (NFC), skal du ignorere den næste procedure. Se "Lytte til musik med et enkelt tryk (NFC)" (side 24).

- 1 Tryk på BLUETOOTH MENU **[15]**.
Hvis BLUETOOTH-funktionen er valgt, og systemet ikke har nogen tilknytningsoplysninger, skifter systemet automatisk til tilknytningstilstand.
Du kan også udføre tilknytning ved brug af en knap på enheden.
Se "Sådan udføres tilknytningen ved brug af en knap på enheden" (side 23).

- 2 Tryk på **▲/▼ [24]** for at vælge "PAIRING", og tryk derefter på **⊕ [23]**.
Systemet skifter til tilknytningstilstand. Der vises "PAIRING" i skærmvinduet **[3]**, og **ⓑ**-indikatoren (BLUETOOTH) **[10]** blinker hurtigt.

- 3 Søg efter dette system med BLUETOOTH-enheden.
Der kan blive vist en liste over fundne enheder på BLUETOOTH-enhedsskærmen.

- 4 Vælg [SONY:CMT-SBT40D] (dette system).
Hvis du bliver bedt om at angive en adgangsnøgle på BLUETOOTH-enheden, skal du indtaste "0000".
Hvis dette system ikke vises i skærmvinduet for enheden, skal du fortsætte fra trin 1 igen.
Når tilknytningen er gennemført, oprettes BLUETOOTH-tilslutningen automatisk. Der vises "BT AUDIO" i skærmvinduet **[3]** på systemet, og **ⓑ**-indikatoren (BLUETOOTH) **[10]** lyser.
Udfør dette trin inden for 5 minutter, eller annulleres tilknytningen. Hvis tilknytningen annulleres, skal du begynde fra trin 1 igen.

- 5 Tryk på **▶ [12]**.
Starter afspilning.
Afhængig af BLUETOOTH-enheden skal du trykke på **▶ [12]** igen. Du kan også blive nødt til at starte en musikafspiller på BLUETOOTH-enheden.

- 6 Tryk på VOLUME +/- **[5]** for at justere lydstyrken.
Hvis lydstyrken ikke kan ændres på systemet, skal du justere den på din BLUETOOTH-enhed.

Sådan udføres tilknytningen ved brug af en knap på enheden

1 Tryk på **FUNCTION** [11] flere gange for at vælge "BT AUDIO".

2 Tryk på og hold **FUNCTION** [11] nede, indtil **3-indikatoren (BLUETOOTH)** [10] starter med at blinke hurtigt.

Systemet skifter til tilknytningstilstand. Der vises "PAIRING" i skærmvinduet [3].

Udfør de samme procedurer efter trin 2 for at et oprette en BLUETOOTH-tilslutning ved brug af en fjernbetjening.

Tip

- Du kan udføre en tilknytning med en anden BLUETOOTH-enhed, mens der er etableret en BLUETOOTH-tilslutning med én BLUETOOTH-enhed.

Bemærk

- De handlinger, der er beskrevet ovenfor, er måske ikke tilgængelige på visse BLUETOOTH-enheder. Endvidere kan de faktiske handlinger være forskellige afhængigt af den tilsluttede BLUETOOTH-enhed.
- Så snart der er foretaget en tilknytningshandling, behøver den ikke at blive foretaget igen. Men i følgende situationer skal der foretages en tilknytningshandling igen:
 - Tilknytningsoplysningerne blev slettet, da BLUETOOTH-enheden blev repareret.
 - Du forsøger at tilknytte systemet til mere end 8 BLUETOOTH-enheder. Dette system kan tilknyttes op til 8 BLUETOOTH-enheder. Hvis du tilknytter endnu en BLUETOOTH-enhed efter tilknytning med 8 enheder er udført, overskrives tilknytningsoplysningerne for den enhed, der først blev tilknyttet systemet, med oplysningerne om den nye enhed.
 - Oplysningerne om tilknytning af dette system slettes fra den tilsluttede enhed.
 - Hvis du initialiserer systemet eller sletter tilknytningshistorikken med systemet, slettes alle tilknytningsoplysninger.
- Lyden i dette system kan ikke sendes til en BLUETOOTH-højtaler.
- "Adgangsnøgle" kan også blive kaldt "Adgangskode", "PIN-kode", "PIN-nummer" eller "Adgangsord" osv.
- Du kan ikke oprette en BLUETOOTH-tilslutning med en anden BLUETOOTH-enhed, mens der er etableret en BLUETOOTH-tilslutning med én BLUETOOTH-enhed. Annuller først tilslutningen, og tilslut derefter den anden enhed igen.
- Systemet understøtter kun Sub Band Codec.

Sådan annulleres tilknytningen til BLUETOOTH-enheden

Tryk på BLUETOOTH MENU [15], BLUETOOTH [11], eller skift kilde.

Tip

- Når systemet ikke har nogen tilknytningsoplysninger, kan tilknytningen ikke annulleres.

Sådan annulleres tilslutningen til BLUETOOTH-enheden

Tryk på BLUETOOTH MENU [15] og **▲/▼** [24] for at vælge "DISCONNECT", og tryk derefter på **+** [23].

Tip

- Du kan også afbryde BLUETOOTH-tilslutningen fra BLUETOOTH-enheden.

Sådan slettes oplysningerne om tilknytningsregistrering

1 Tryk på BLUETOOTH [11].

2 Tryk på og hold **FUNCTION** [11] og **▲** [2] på enheden nede samtidigt, indtil der vises "RESET" på skærmen [3].

Bemærk

- Hvis du sletter tilknytningsoplysningerne, kan du ikke oprette en BLUETOOTH-tilslutning, medmindre tilknytningen foretages igen.

Lytte til musik gennem en registreret enhed

Efter trin 1 i "Tilknytning til systemet med en BLUETOOTH-enhed og lytte til musik" skal du bruge BLUETOOTH-enheden til at oprette tilslutning til systemet og derefter trykke på **▶** [12] for at starte afspilningen.

Lytte til musik med et enkelt tryk (NFC)

NFC er en teknologi til kortrækkende, trådløs kommunikation mellem forskellige enheder, f.eks. mobiltelefoner og IC-tag. Rør blot ved systemet med din smartphone/tablet. Systemet tændes automatisk, og tilknytning og BLUETOOTH-tilslutning etableres.

Inden dette skal du aktivere NFC-indstillingerne.

1 Rør blot ved N-mark på enheden med din smartphone/tablet.

Rør med din smartphone/tablet ved enheden, og bevar kontakten, indtil din smartphone/tablet vibrerer eller afspiller en kort lyd.

Se i brugervejledningen til din smartphone/tablet, hvor den del af din smartphone/tablet findes, der skal bruges som kontaktpunkt.

2 Efter fuldførelse af tilslutningen, skal du trykke på .

Starter afspilning.

Hvis du vil afbryde den etablerede tilslutning, skal du med din smartphone/tablet røre ved N-Mark  på enheden.

Tip

- Kompatible smartphones er dem, der er udstyret med NFC-funktionen (kompatibelt operativsystem: Android version 2.3.3 eller nyere med undtagelse af Android 3.x). Se nedenstående websted for at få oplysninger om kompatible enheder.

<http://support.sony-europe.com/>

- Hvis din smartphone/tablet ikke reagerer, selvom den berører enheden, skal du downloade "NFC Easy Connect" til din smartphone/tablet og køre det. Berør derefter enheden igen. "NFC Easy Connect" er et gratis program udelukkende til brug med Android™. Scan følgende 2D-kode.



- Når du rører ved en NFC-kompatibel smartphone/tablet på enheden, mens der er en anden BLUETOOTH-enhed tilsluttet til dette system, afbrydes BLUETOOTH-enheden, og systemet tilsluttes til din smartphone/tablet.

Bemærk

- I nogle lande og områder, kan der muligvis ikke downloades et NFC-kompatibelt program.
- På nogle smartphones/tablets kan, kan denne funktion være tilgængelig uden download af "NFC Easy Connect". I denne situation kan betjeningen og specifikationerne for smartphone/tablet være anderledes end beskrivelsen i denne vejledning. Du kan finde flere oplysninger i den betjeningsvejledning, der blev leveret sammen med din smartphone/tablet.
- BLUETOOTH-tilslutningen kan mislykkes, hvis systemet berøres med en smartphone/tablet med NFC-funktionen, mens det læser en CD/DVD eller søger efter en USB-enhed.
- Når enheden tændes og starter afspilning via BLUETOOTH-tilslutningen med et enkelt tryk (NFC), kan afspilningslyden muligvis ikke høres fra starten af nummeret. Hvis du vil starte fra begyndelsen, skal du trykke på   eller oprette den BLUETOOTH-tilslutning, når systemet er tændt.

Indstilling af den automatiske standbyfunktion

Systemet skifter automatisk til standbytilstand efter cirka 15 minutter uden betjening eller lydsignaloutput (automatisk standbyfunktion). Den automatiske standbyfunktion er som standard slået til.

- Systemet tæller ned igen (ca. 15 minutter), indtil det går i standbytilstand, selv når den automatiske standbyfunktion er aktiveret i følgende tilfælde:
 - Når der er tilsluttet en USB-enhed i USB-funktion.
 - Når der trykkes på en knap på fjernbetjeningen eller på enheden

1 Tryk på I/⏻ [8] for at tænde for systemet.

2 Tryk og hold I/⏻ [8] nede i mere end 3 sekunder.

Der vises "AUTO STANDBY ON" i skærmvinduet [3].

Du deaktiverer funktionen ved at gentage denne fremgangsmåde.

Der vises "AUTO STANDBY OFF" i skærmvinduet [3], og funktionen slukkes.

Tip

- Når systemet skifter til standbytilstand, vises der "STANDBY", som blinker 8 gange i skærmvinduet [3].

Bemærk

- Den automatiske standbyfunktion er ikke gyldig for tunerfunktionen (FM), selvom du har aktiveret den.
- Systemet går muligvis ikke i standbytilstand automatisk i følgende tilfælde:
 - Når du bruger FM-funktionen
 - Når der registreres et lydsignal
 - Når der afspilles lydnumre eller filer
 - Når afspilningstimeren eller sleep-timeren anvendes

Indstilling af BLUETOOTH- standbytilstanden

Når BLUETOOTH-standbytilstanden er aktiveret, skifter systemet til ventetilstand for BLUETOOTH-tilslutningen, selv når systemet er slukket. Denne tilstand er som standard deaktiveret.

1 Tryk på BLUETOOTH MENU **[15]**.

2 Tryk på **▲/▼ [24]** for at vælge "BT: STBY", og tryk derefter på **⊕ [23]**.

3 Tryk på **▲/▼ [24]** for at vælge "ON" eller "OFF", og tryk derefter på **⊕ [23]**.

4 Tryk på **I/O [8]** for at slukke systemet.

Tip

- Når denne tilstand er indstillet til "ON", tændes systemet automatisk, og du kan lytte til musik ved at oprette en BLUETOOTH-tilslutning fra en BLUETOOTH-enhed.

Bemærk

- Når systemet ikke har nogen tilknytningsoplysninger, er denne tilstand ikke tilgængelig. For at kunne bruge denne tilstand skal systemet være tilsluttet enheden og have dets tilknytningsoplysninger.

Indstilling af det trådløse BLUETOOTH- signal til ON/OFF

Når enheden er tændt, kan du styre et BLUETOOTH-signal. Standardindstillingen er ON.

1 Tænd enheden.

2 Tryk på og hold **▶|| [12]** og **◀◀ [1]** på enheden nede samtidigt i 5 sekunder.

3 Når der vises "BT OFF" (trådløst BLUETOOTH-signal er slukket) eller "BT ON" (trådløst BLUETOOTH-signal er tændt), skal du slippe knappen.

Tip

- Når denne indstilling er indstillet til OFF, er BLUETOOTH-funktionen ikke tilgængelig.
- Hvis enheden berøres med en smartphone/tablet med NFC-funktion, når denne indstilling er OFF, tændes systemet, og denne indstilling skifter til ON.
- Hvis denne indstilling er deaktiveret, kan BLUETOOTH-standbytilstand ikke indstilles.
- Hvis denne indstilling er deaktiveret, kan enheden ikke tilknyttes BLUETOOTH-enheden.

Justering af lyden

Du kan vælge den ønskede lyd blandt forskellige stilarter og ændre effektiviteten af baslyden.

Valg af den ønskede lyd

Tryk på EQ [16] flere gange for at vælge den ønskede lyd blandt følgende stilarter: "R AND B/HIP HOP", "FLAT", "ROCK", "POP", "JAZZ", "CLASSIC".

Skift effektiviteten for baslyden

Tryk på MEGA BASS [28].

For hvert tryk skifter funktionen til ("BASS ON") og fra ("BASS OFF").

Tip

- Fabriksindstillingen er "BASS ON".

Brug af timere

Systemet er udstyret med en sleep-timer og en afspilningstimer.

Bemærk

- Sleep-timeren har prioritet over afspilningstimeren.

Indstilling af sleep-timeren

Systemet slukkes automatisk på det angivne tidspunkt.

1 Tryk på TIMER MENU [29].

2 Tryk på \uparrow/\downarrow [24] for at vælge "SLEEP", og tryk derefter på \oplus [23].

3 Tryk på \uparrow/\downarrow [24] \oplus for at vælge det angivne tidspunkt.

Du kan vælge fra "SLEEP 10" (10 minutter) til "SLEEP 90" (90 minutter) i trin på 10 minutter eller "AUTO". Hvis du vælger "AUTO", slukker systemet automatisk, når afspilning af en CD eller USB-enhed er slut.

Tip

- Hvis du vil kontrollere den resterende tid for sleep-timeren, skal du udføre trin 1 og 2 ovenfor.
- Sleep-timeren fungerer også, selvom uret ikke er indstillet.

Sådan annulleres sleep-timeren

Vælg "OFF" i trin 3 ovenfor.

Indstilling af afspilningstimeren

Du kan lytte til en CD, USB-enhed eller radio på et fast tidspunkt.

Bemærk

- Kontroller, at du har indstillet uret, før du indstiller timeren (side 13).

1 Gør lyd-kilden klar.

2 Tryk på **TIMER MENU** [29].

3 Tryk på **▲/▼** [24] for at vælge "PLAY SET", og tryk derefter på **+** [23].

Starttidspunktet blinker i skærmvinduet [3].

4 Tryk på **▲/▼** [24] for at vælge tid, og tryk derefter på **+** [23].

Følg samme procedure for at indstille "MINUTE" for starttidspunktet og derefter "HOUR" og "MINUTE" for sluttidspunktet.

5 Tryk på **▲/▼** [24] for at vælge den ønskede lyd-kilde, og tryk derefter på **+** [23].

Bekræftelsesskærmen for afspilningstimeren vises.

6 Tryk på **I/⏻** [8] for at slukke systemet.

Tip

- Når lyd-kilden er en radio, skal du sørge for at indstille radiostationen, før du slukker systemet (side 18).
- Udfør de samme procedurer fra starten igen for at ændre timerindstillingen.

Bemærk

- Systemet tændes præcis på det tidspunkt, der er angivet i afspilningstimeren. Når lyd-kilden er en CD, MP3/WMA-disk eller USB, kan det tage noget tid at starte afspilning.
- Afspilningstimeren fungerer ikke, hvis systemet allerede er tændt på det forudindstillede tidspunkt.
- Når lyd-kilden for en afspilningstimer er indstillet til en radiostation, bruges den sidst indstillede frekvens for en afspilningstimer. Hvis du ændrer radiofrekvensen efter indstilling af timeren, ændres indstillingen af radiostationen for timeren også.

Sådan kontrolleres indstillingen

1 Tryk på **TIMER MENU** [29].

2 Tryk på **▲/▼** [24] for at vælge "SELECT", og tryk derefter på **+** [23].

3 Tryk på **▲/▼** [24] for at vælge "PLAY SEL", og tryk derefter på **+** [23].

Timerindstillingen vises i skærmvinduet [3].

Sådan annulleres timeren

Vælg "OFF" i trin 3 i "Sådan kontrolleres indstillingen" (side 28).

Brug af opsætningsmenuen

Du kan foretage forskellige justeringer af menupunkterne. Hvilke punkter, der vises, kan variere fra land til land og område til område. Standardindstillingen er understreget.

- 1 Tryk på **SETUP** [22] i DVD/CD-funktion.

Opsætningsmenuen vises på TV-skærmen.

Valgt kategori Valgt opsætningselement

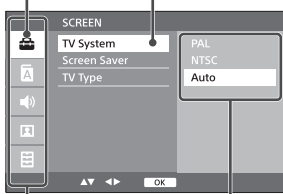

Opsætningskategorier

Indstillinger

- 2 Tryk på **←/→/↑/↓** [24] for at vælge den ønskede opsætningskategori og det ønskede element, og tryk derefter på **+** [23].

- 3 Tryk på **↑/↓** [24] for at vælge den indstilling, du ønsker at ændre, og tryk derefter på **+** [23] for at bekræfte dit valg.

- 4 Tryk på **SETUP** [22] for at lukke opsætningsmenuen.

[SCREEN]-indstillinger

[TV System]

[PAL]: For et TV med PAL-system.

[NTSC]: For et TV med NTSC-system.

[Auto]: For et TV, der er kompatibelt med både PAL og NTSC.

[Screen Saver]

[ON]: Aktiverer pauseskærmen, når systemet har været i stop-, pause-, ingen disk- eller skub ud-tilstand i mere end 10 minutter.

[OFF]: Deaktiverer pauseskærmen.

[TV Type]

[16:9]: Vælg dette, når du tilslutter et widescreen-TV eller et TV med widescreen-funktion.



[4:3PS]: Viser et billede i fuld højde på hele skærmen med beskårne sider.



[4:3LB]: Viser et bredt billede med sorte bjælker øverst og nederst på skærmen.



[LANGUAGE]-indstillinger

[OSD] (visning på skærm)

Du kan vælge det sprog, der skal vises på TV-skærmen.

[Audio]

Du kan vælge det foretrukne lydssprog til DVD'er med flere lydspor.

[Undertekster]

Du kan vælge sprog til undertekster på en DVD.

[Menu]

Du kan vælge sproget for menuen på en disk.

[AUDIO]-indstillinger

[DRC]

Juster niveauet for dynamisk område for lydudgang.

[VIDEO]-indstillinger

[Brightness]

Juster niveauet for billedslystyrke.

[Contrast]

Juster niveauet for billedkontrast.

[Hue]

Juster niveauet for billednuance (farvetone).

[Saturation]

Juster niveauet for billedmætning.

[Sharpness]

Juster skarphedsniveauet for billedkonturerne.

[PREFERENCE]-indstillinger

[Rating]

Du kan begrænse afspilningen af DVD'er med klassificeringer. Sekvenser kan blokeres eller skiftes ud med andre sekvenser. Hvis du har angivet en adgangskode, skal du sørge for at låse adgangskodebeskyttelsen op ved at angive din adgangskode (se "[Password]"), før du ændrer klassificeringsniveauet.

Tryk på **↕/↗** **[24]** for at vælge et klassificeringsniveau mellem **[0 Lock ALL]** til **[8 No Limit]**, og tryk derefter på **⊕** **[23]**.

[Password]

Du kan angive en adgangskode for [Rating]- og [Default]-indstillingerne for at undgå uønsket betjening.

Indtast en ny 4-cifret adgangskode, og tryk derefter på **⊕ **[23]**.**

Når du ønsker at ændre adgangskoden, skal du angive din adgangskode for at låse inputfeltet op og derefter angive en ny adgangskode.

Hvis du har glemt din adgangskode, skal du følge proceduren herunder for at bekræfte den aktuelt angivne adgangskode.

1 Tryk på DVD/CD **[11].**

2 Tryk på **▲ **[2]** på enheden for at åbne diskskuffen.**

3 Tryk på **■ **[13]** og **ZOOM** **[27]**, mens du holder **SHIFT** **[21]** nede, og tryk derefter på **⊕** **[23]**. [CUSTOM PAGE] vises, og du kan bekræfte den aktuelt angivne adgangskode. Hvis du vil afslutte [CUSTOM PAGE], skal du trykke på SETUP.**

[Default]

Du kan nulstille alle opsætningsmenuindstillinger og dine personlige indstillinger til fabriksindstillingerne.

Hvis du har angivet en adgangskode, skal du sørge for at låse adgangskodebeskyttelsen op ved at angive din adgangskode. Se "[Password]" i "[PREFERENCE]-indstillinger" (side 30), før du nulstiller.

Tryk på **➡** **[24]** for at vælge **[Restore]**, og tryk derefter på **⊕** **[23]**.

Fejlfinding

Hvis der opstår et problem, mens du betjener systemet, skal du følge nedenstående trin, før du kontakter den nærmeste Sony-forhandler. Hvis der vises en fejlmeddelelse, skal du huske at notere indholdet som reference.

- 1 Kontroller, om problemet er beskrevet i dette "Fejlfinding" afsnit.
- 2 Søg på følgende websteder med kundesupport.
<http://support.sony-europe.com/>

Du kan finde de nyeste kundesupportoplysninger og en liste over ofte stillede spørgsmål på disse websteder.

- 3 Hvis du stadig ikke kan løse problemet efter trin 1 og 2, skal du kontakte den nærmeste Sony-forhandler.

Hvis problemet forsætter, efter at du har gjort alt ovenstående, skal du kontakte den nærmeste Sony-forhandler.

Når du indleverer produktet til reparation, skal du huske at medbringe hele systemet (hovedenhed og fjernbetjening). Dette produkt er et systemprodukt, og hele systemet er nødvendigt for at afgøre, hvilken del der kræver reparation.

Hvis der vises "PROTECT" i skærmvinduet **3**

Tag med det samme netledningen ud af stikkontakten, og kontroller følgende, når "PROTECT" forsvinder.

Kontroller, at + og --højttalerledningerne ikke er kortsluttede.

Kontroller, at der ikke er noget, der blokerer ventilationsåbningerne på systemet.

Når du har kontrolleret ovenstående punkter, og der ikke er nogen problemer, skal du tilslutte netledningen igen og tænde for systemet. Kontakt den nærmeste Sony-forhandler, hvis problemet ikke kan løses.

Generelt

Der tændes ikke for systemet.

- ➔ Kontroller, at du har sat netledningen korrekt i stikkontakten i væggen.

Systemet er uventet gået i standbytilstand.

- ➔ Dette er ikke en fejl. Systemet går automatisk i standbytilstand efter cirka 15 minutter uden betjening eller lydsignaloutput. Se "Indstilling af den automatiske standbyfunktion" (side 25).

Indstillingen af uret eller afspilningstimeren blev uventet annulleret.

- ➔ Hvis der går cirka et minut uden nogen betjening, bliver indstillingen af uret eller indstillingen af afspilningstimeren automatisk annulleret. Udfør betjeningen igen fra starten.

Der er ingen lyd.

- ➔ Skru op for lydstyrken på enheden.
- ➔ Sørg for, at en ekstern komponent er tilsuttet korrekt til AUDIO IN-stikket **B**, og indstil funktionen til AUDIO IN.
- ➔ Den angivne station har muligvis indstillet udsendelsen midlertidigt.

Der forekommer alvorlig brummen eller støj.

- ➔ Flyt systemet væk fra støjkilder.
- ➔ Tilslut systemet til en anden stikkontakt.
- ➔ Brug af et strømstik med et støjfilter (medfølger ikke) anbefales ikke.

Fjernbetjeningen fungerer ikke.

- ➔ Fjern alle genstande mellem fjernbetjeningen og fjernbetjeningsmodtageren på enheden, og placer enheden væk fra fluorescerende lys.
- ➔ Peg fjernbetjeningen direkte mod sensoren [9] på enheden.
- ➔ Flyt fjernbetjeningen tættere på systemet.
- ➔ Udskift batterierne med nye.

DVD/CD-DA/MP3/WMA

Der vises "LOCKED" i skærmvinduet [3], og disken kan ikke fjernes fra diskindgangen.

- ➔ Funktionen til låsning af bakken er aktiveret. Deaktiver funktionen (side 14).

Disken eller filen kan ikke afspilles.

- ➔ Disken er ikke afsluttet (en CD-R eller CD-RW-disk, hvor der kan tilføjes data).

Lyden hopper, eller disken kan ikke afspilles.

- ➔ Disken kan være snavset eller ridset. Hvis disken er snavset, skal du tørre den af lægge den i igen.
- ➔ Flyt systemet til et sted, hvor der ikke forekommer vibrationer (f.eks. oven på en stabil stand).

Afspilningen begynder ikke fra det første nummer eller den første fil.

- ➔ Sørg for, at den aktuelle afspilningstilstand er korrekt. Hvis afspilningstilstanden er "SHUFFLE" eller "PROGRAM", skal du ændre indstillingen (side 14).

Afspilningen er længere tid end normalt om at begynde.

- ➔ Følgende diske kan forøge den tid, det tager at starte afspilningen.
 - En disk, som er optaget med en kompliceret træstruktur.
 - En disk, som er optaget i multisessionsformat.
 - En disk, som indeholder mange mapper.

Billede

Der vises intet billede.

- ➔ Videoleddningen er ikke tilsluttet korrekt.
- ➔ Enheden er ikke tilsluttet det korrekte TV-indgangsstik.
- ➔ Systemet er ikke valgt via videoindgangen på TV'et.
- ➔ Sørg for at tilslutte systemet til TV'et med videokablet (medfølger), så du kan se billederne.

Selvom du indstiller formatet i "[TV-type]" under [SCREEN]-indstillinger", udfylder billedet ikke TV-skærmen.

- ➔ Formatet for disken kan ikke ændres.

Der opstår farveforstyrrelser på TV-skærmen.

- ➔ Systemets højttalere indeholder magnetiske dele, så der kan opstå magnetisk forvrængning. Når der opstår farveforstyrrelser på TV-skærmen, skal følgende punkter kontrolleres.
 - Placer højttalerne mindst 0,3 meter fra TV'et.
 - Hvis der fortsat er farveuregelmæssigheder, skal du slukke for TV'et og tænde det igen efter 15 til 30 minutter.
 - Placer højttalerne længere væk fra TV'et.

Indstillingen for [TV-system] passer ikke til dit TV.

- Nulstil indstillingen (se "[Default]" under "[REFERENCE]-indstillinger").

USB-enhed

Du finder oplysninger om kompatible USB-enheder under "Kompatible USB-enheder og versioner" (side 36).

En USB-enhed, der ikke understøttes, er tilsluttet.

- ➔ Følgende problemer kan forekomme.
 - USB-enheden genkendes ikke.
 - Fil- eller mappenavn vises ikke på dette system.
 - Afspilning er ikke mulig.
 - Lyden springer.
 - Der er støj.
 - Der afspilles forvrænget lyd.

Der er ingen lyd

- ➔ USB-enheden er ikke korrekt tilsluttet. Sluk systemet, og tilslut derefter USB-enheden igen.

Der er støj, overspring eller forvrænget lyd.

- ➔ En USB-enhed, der ikke understøttes, er tilsluttet. Tilslut en understøttet USB-enhed.
- ➔ Sluk systemet, og tilslut USB-enheden igen. Tænd derefter systemet.
- ➔ Selve musikdataene indeholder støj, eller lyden er forvrænget. Der kan være opstået støj under oprettelsen af musikdataene på grund af forhold på computeren. I dette tilfælde skal du slette filen og sende musikdataene igen.
- ➔ Den bithastighed, der blev anvendt til at kode filerne, var lav. Send filer, der er kodet med højere bithastigheder, til USB-enheden.

Der vises "SEARCH" i lang tid, eller det tager lang tid, før afspilningen starter.

- ➔ Indlæsningen kan tage lang tid i følgende tilfælde.
 - Der er mange mapper eller filer på USB-enheden.
 - Filstrukturen er ekstrem kompleks.
 - Der er ikke nok ledig plads i hukommelsen.
 - Den interne hukommelse er fragmenteret.

Fil- eller mappenavnet (albumnavn) vises ikke korrekt.

- ➔ Send musikdataene til USB-enheden igen, da de data, som er gemt på USB-enheden, kan være beskadiget.
- ➔ Følgende tegnkoder kan vises af dette system:
 - Store bogstaver (A til Z).
 - Tal (0 til 9).
 - Symboler (< > +, [] \ _).Andre tegn vises som "_".

USB-enheden genkendes ikke.

- ➔ Sluk systemet, og tilslut USB-enheden igen. Tænd derefter systemet.
- ➔ Der kan være tilsluttet en ikke-kompatibel USB-enhed.
- ➔ USB-enheden fungerer ikke korrekt. Se i betjeningsvejledningen til USB-enheden for at få oplysninger om, hvordan du løser dette problem.

Afspilning starter ikke.

- ➔ Sluk systemet, og tilslut USB-enheden igen. Tænd derefter systemet.
- ➔ Der kan være tilsluttet en ikke-kompatibel USB-enhed.

Afspilningen begynder ikke fra det første musiknummer.

- ➔ Sørg for, at den aktuelle afspilningstilstand er korrekt. Hvis afspilningstilstanden er "SHUFFLE", skal du ændre indstillingen (side 14).

USB-enheden kan ikke oplades.

- ➔ Sørg for, at USB-enheden er tilsluttet korrekt til Ψ -porten (USB) [7].
- ➔ USB-enheden understøttes måske ikke af dette system.
- ➔ Afbryd forbindelsen til USB-enheden, og tilslut den igen. Hvis du ønsker oplysninger om opladningsstatus for USB-enheden, kan du se i betjeningsvejledningen til USB-enheden.

Tuner

Der forekommer kraftig brummen eller støj ("STEREO" blinker på skærmen [3]), eller udsendelser kan ikke modtages.

- ➔ Tilslut antennen korrekt.
- ➔ Find en god placering og en retning, som giver god modtagelse, og sæt derefter antennen op igen.
- ➔ Hold antennerne væk fra enheden, eller andre AV-komponenter for at undgå, at der opfanges støj.
- ➔ Sluk for elektrisk udstyr i nærheden.

Der kan høres flere radiostationer på samme tid.

- ➔ Find en god placering og en retning, som giver god modtagelse, og sæt derefter antennen op igen.
- ➔ Du kan samle antennekablerne ved hjælp af kabelstrips og justere kabellængderne.

Sådan nulstilles systemet til fabriksindstillingerne

Hvis systemet stadig ikke fungerer korrekt efter, kan du nulstille systemet til fabriksindstillingerne.

- 1 Tænd systemet.
- 2 Tryk på og hold FUNCTION [11] og ▲ [2] på enheden nede samtidigt, indtil der vises "RESET" på skærmen [3].

Alle brugerkonfigurerede indstillinger, f.eks. faste radiostationer, timer og ur, slettes. Hvis problemet forsætter, efter at du har gjort alt ovenstående, skal du kontakte den nærmeste Sony-forhandler.

Bemærk

- Hvis du kasserer enheden eller giver den til en anden person, skal du nulstille den af sikkerhedsmæssige årsager.

Meddelelser

Følgende meddelelser kan lyse op eller blinke under betjening.

DISC ERR

Du har sat en disk i, der ikke kan afspilles på dette system, f.eks. en CD-ROM, eller du har forsøgt at afspille en fil, der ikke kan afspilles.

COMPLETE

Indstillingen af faste stationer blev afsluttet normalt.

LOCKED

Funktionen til låsning af bakken er aktiveret.

NO USB

Der er ikke tilsluttet en USB-enhed, eller den tilsluttede USB-enhed er fjernet, eller systemet understøtter ikke USB-enheden.

NO DISC

Der er ingen disk i afspilleren, eller du har angivet en disk, som ikke kan indlæses.

NO FILE

Der er ingen filer, som kan afspilles, på USB-enheden eller på disken.

OVER CURRENT

Systemet registrerede en overstrøm i en tilsluttet USB-enhed. Fjern USB-enheden fra porten, og sluk systemet. Tænd derefter systemet.

LOADING

Systemet læser oplysningerne på disken. Nogle knapper fungerer ikke under læsning.

SEARCH

Systemet søger i oplysningerne på USB-enheden. Nogle knapper fungerer ikke under søgning.

TIME NG

Start- og stoptidspunkterne for afspilningstimeren er angivet til samme tidspunkt.

Forholdsregler

Diske, som dette system KAN afspille

- CD-DA-lyddiske
- CD-R/CD-RW (lyddata i CD-DA-numre og MP3/WMA-filer)
- 8 cm-disk
- DVD VIDEO
- DVD-ROM
- DVD-R/DVD-RW
- DVD+R/DVD+RW
- VIDEO CD
- CDG

Brug ikke en CD-R/CD-RW-disk uden lagrede data. Det kan beskadige disken.

Diske, som dette system IKKE kan afspille

- Cd-rom'er
- CD-R/CD-RW ud over diske, som er optaget i musik-CD-format eller MP3/WMA-format, der overholder ISO9660 Level 1/Level 2, Joliet
- CD-R/CD-RW, som er optaget i multisessionsformat, og hvor sessionen ikke er afsluttet
- CD-R/CD-RW'er i dårlig optagekvalitet, ridsede eller snavsede CD-R/CD-RW'er eller CD-R/CD-RW'er, som er optaget med en ukompatibel optageenhed
- CD-R/CD-RW'er, som ikke er færdigbehandlet korrekt
- CD-R/CD-RW, som indeholder andre filtyper end MPEG 1 Audio Layer-3-filer (MP3/WMA)
- Diske, som ikke har standardform (f.eks. hjerteformet, firkantet, stjerneformet)
- Diske, som har selvklebende tape, papir eller etiketter påklistret
- Udlejningsdiske eller brugte diske med påsatte mærkater, hvor limen strækker sig uden for mærkaten
- Diske, som har mærkater, der er trykt med blæk, som føles klæbrigt, når det berøres

Bemærkning om DVD-DA-/MP3-/WMA-diske

- Tør disken af fra midten og udad med en blød klud, inden den afspilles.
- Rengør ikke diske med opløsningsmidler som f.eks. rensbenzin, fortynder eller kommercielt tilgængelige rengøringsmidler eller antistatiske sprays, der er beregnet til vinylplader.
- Udsæt ikke diske for direkte sollys eller varmekilder som varme luftkanaler, og lad dem ikke ligge i en bil, som er parkeret i direkte sollys.

Om sikkerhed

- Tag netledningen helt ud af stikkontakten, hvis apparatet ikke skal bruges i længere tid. Tag altid fat om stikket, når det trækkes ud af kontakten. Træk aldrig i selve ledningen.
- Hvis der kommer faste genstande eller væske ned i systemet, skal du afbryde strømmen til systemet og få det kontrolleret af en kvalificeret tekniker, før det anvendes igen.
- Strømforsyningskablet må kun udskiftes af kvalificerede teknikere.

Om placering

- Systemet må ikke placeres skråt eller på et sted, som er ekstremt varmt, koldt, støvet, beskidt eller fugtigt, hvor der ikke er tilstrækkelig ventilation, eller hvor det udsættes for vibrationer, direkte sollys eller andet skarpt lys.
- Vær forsigtig, når systemet placeres på overflader, som er blevet specialbehandlet (f.eks. med voks, olie eller politur), da der kan opstå pletter på eller misfarvning af overfladen.
- Du må ikke anbringe tunge genstande på systemet.
- Hvis systemet flyttes direkte fra kolde til varme omgivelser, eller hvis det placeres i et meget fugtigt lokale, kan fugt kondenseres på linsen inde i systemet, hvilket kan medføre, at systemet ikke fungerer. I så fald skal du tage disken ud og lade systemet stå tændt i cirka en time, indtil fugten er fordampet. Hvis systemet stadig ikke fungerer, selv efter en længere periode, skal du kontakte den nærmeste Sony-forhandler.

Om opbygning af varme

- Opbygning af varme på enheden under opladning eller drift over en længere periode er normalt, og bør ikke give anledning til bekymring.
- Berør ikke kabinettet, hvis det har været brugt i længere tid ved høj lydstyrke, da kabinettet kan være blevet meget varmt.
- Ventilationshullerne må ikke blokeres.

Rengøring af kabinettet

Rengør systemet med en blød klud fugtet med en mild renseløsning. Anvend ikke nogen form for slibemidler, skurepulver eller opløsningsmidler som f.eks. fortynder, rensbenzin eller alkohol.

Om dit TV's farver

VIGTIGT!

Forsigtig: Hvis det samme billede (et stillvideobillede, et billede på TV-skærmen osv.) vises i længere tid, er der risiko for permanent beskadigelse af TV-skærmen. Projektions-TV'er er særligt følsomme over for dette fænomen.

Om flytning af systemet

Før systemet flyttes, skal du kontrollere, at der ikke sidder en disk i enheden, og du skal tage netledningen ud af stikkontakten.

Om håndtering af diske

- Hold i diskens kant for ikke at gøre den beskidt. Du må ikke røre ved overfladen.
- Du må ikke sætte papir eller tape på disken.
- Du må ikke udsætte diske for direkte sollys eller varmekilder, f.eks. varmeblæsere, og de må ikke efterlades i en bil, der er parkeret i direkte sollys, da temperaturen i bilen kan stige voldsomt.

Kompatible USB-enheder og versioner

Se de websteder, der vises nedenfor, for at få oplysninger om de seneste understøttede versioner af kompatible enheder:
<http://support.sony-europe.com/>

Trådløs BLUETOOTH- teknologi

Trådløs BLUETOOTH-teknologi er en trådløs teknologi til kortdistancebrug, der forbinder digitale enheder, som f.eks. pc'er og digitalkameraer. Ved hjælp af den trådløse BLUETOOTH-teknologi kan du betjene de involverede enheder inden for en afstand af ca. 10 meter.

Den trådløse BLUETOOTH-teknologi benyttes normalt mellem to enheder, men én enkelt enhed kan tilsluttes til flere enheder.

Du skal ikke bruge kabler til tilslutningen, som du gør ved USB-tilslutning, og du behøver ikke placere enhederne over for hinanden, som du gør ved trådløs infrarød teknologi. Du kan benytte denne teknologi med den ene BLUETOOTH-enhed i din taske eller i lommen.

Trådløs BLUETOOTH-teknologi er en global standard, der understøttes af tusinder af virksomheder. Disse virksomheder fremstiller produkter, der overholder den globale standard.

Understøttet BLUETOOTH-version og profiler

Profil refererer til et standardsæt af funktioner for forskellige BLUETOOTH-produkters funktioner. Se "Specifikationer" (side 38) for at få oplysninger om den understøttede BLUETOOTH-version og -profiler.

Bemærk

- Før du kan bruge en BLUETOOTH-enhed, der er tilsluttet til dette system, skal enheden understøtte den samme profil som dette system. Bemærk, at funktionerne på BLUETOOTH-enheden kan være anderledes, afhængigt af specifikationerne på enheden, selv hvis den har samme profil som systemet.
- På grund af egenskaberne for den trådløse BLUETOOTH-teknologi er afspilningen på dette system lidt forsket sammenlignet med lydafspilning på den transmitterende enhed.

Effektivt kommunikationsområde

BLUETOOTH-enheder skal anvendes inden for en indbyrdes afstand af ca. 10 meter (uden mellemliggende forhindringer). Det effektive kommunikationsområde kan blive kortere under følgende forhold.

- Når der er en person, et metalobjekt, en væg eller anden hindring mellem enheder med en BLUETOOTH-forbindelse
- Placeringer, hvor der er installeret et trådløst lokalnetværk
- I nærheden af mikrobølgeovne, der er i brug
- Steder, hvor der findes andre elektromagnetiske bølger

Virkninger fra andre enheder

BLUETOOTH-enheder og trådløst LAN (IEEE 802.11b/g) benytter samme frekvensbånd (2,4 GHz). Når du benytter din BLUETOOTH-enhed i nærheden af en enhed med trådløst LAN, kan der opstå elektromagnetisk interferens.

Dette kan resultere i lavere dataoverførselshastigheder, støj eller manglende evne til at oprette forbindelse. Hvis dette sker, kan du prøve følgende løsninger:

- Prøv at tilslutte dette system og BLUETOOTH-mobiltelefonen eller BLUETOOTH-enheden, når du er mindst 10 meter fra det trådløse LAN-udstyr.
- Sluk for strømmen til det trådløse LAN-udstyr, når du bruger din BLUETOOTH-enhed inden for 10 meter

Virkninger på andre enheder

De radiobølger, der udsendes af dette system, kan forstyrre driften af medicinsk udstyr. Da denne interferens kan føre til driftsforstyrrelser, skal du altid slukke for dette system, BLUETOOTH-mobiltelefon og BLUETOOTH-enheder på følgende steder:

- På hospitaler, toge og i flyvemaskiner
- I nærheden af automatiske døre eller brandalarmer

Bemærk

- Dette system understøtter de sikkerhedsfunktioner, der overholder BLUETOOTH-specifikationerne til opretholdelse af sikkerheden i forbindelse med kommunikation med BLUETOOTH-teknologi. Denne sikkerhed kan dog være utilstrækkelig på grund af placeringsforhold og andre faktorer, så udvis altid forsigtighed, når der etableres kommunikation ved hjælp af BLUETOOTH-teknologi.
- Sony kan ikke på nogen måde gøres ansvarlig for skader eller tab som følge af informationslækager i forbindelse med kommunikation ved hjælp af BLUETOOTH-teknologi.
- Der er ingen garanti for BLUETOOTH-kommunikation med alle BLUETOOTH-enheder med samme profil som dette system.
- BLUETOOTH-enheder, der er tilsluttet dette system, skal overholde den BLUETOOTH-specifikation, der er foreskrevet af BLUETOOTH SIG, Inc., og de skal være certificeret til overholdelse. Selvom en enhed overholder BLUETOOTH-specifikationen, kan der dog forekomme tilfælde, hvor karakteristika eller specifikationer i BLUETOOTH-enheden gør det umuligt at opnå forbindelse, eller de kan føre til alternative styringsmetoder, visning eller betjening.
- Der kan forekomme støj, og lyden kan blive afbrudt afhængigt af den BLUETOOTH-enhed, der er tilsluttet systemet, kommunikationsmiljøet eller de omgivende forhold.

Specifikationer

Forstærkerafsnit

Udgangseffekt (nominel):

20 watt + 20 watt (ved 8 ohm, 1 kHz, 1 % THD)

RMS-udgangseffekt (reference):

25 watt + 25 watt (pr. kanal ved 8 ohm, 1 kHz)

Indgange/udgange

AUDIO IN:

AUDIO IN-stik (ekstern indgang):
Stereoministik, følsomhed 1 V, impedans 47 kilohm

USB:

USB-port: Type A, 5 V DC, 1,5 A

🎧-stik (HEADPHONE):

Stereostandardstik på 8 ohm eller mere

VIDEO OUT:

Maks. udgangsniveau 1 Vp-p, ikkebalanceret, synkronisering negativ, belastnings-impedans 75 ohm

HØJTALERE:

Til tilslutning med en impedans på 8 ohm

Diskafspillerafsnit

System:

Kompakt disk- og digitalt lyd- og videosystem

Egenskaber for laserdiode

Emissionsvarighed: Kontinuerlig
Laserstråling*: Mindre end 1000 μ W

* Dette output er den målte værdi på en afstand af 200 mm fra objektivlinsernes overflade på den optiske pickup-blok med 7 mm-blænde.

Frekvenskurve

DVD (PCM 48 kHz): 20 Hz-20 kHz (± 1 dB)
CD: 20 Hz-20 kHz (± 1 dB)

Format for videofarvesystem

Nordamerikanske og latinamerikanske modeller (undtagen den argentinsk model): NTSC
Andre modeller: NTSC/PAL

Tunerafsnit

FM-tunerafsnit:

FM-stereo, FM-superheterodyne tuner
Indstillingsområde:
87,5 MHz-108,0 MHz (50 kHz interval)
Antenne:
FM-ledningsantenne

Højtalerafsnit

Højtalersystem:

2-vejs, basrefleks, magnetisk afskærmet

Højtalerenhed:

Bashøjtaler: 95 mm, kegletype
Diskant: 57 mm, cone-type

Nominal impedans:

8 ohm

BLUETOOTH-afsnit

Kommunikationssystem:

BLUETOOTH Standard version 4.0

Udgang:

BLUETOOTH Standard Power Class 2

Maksimal kommunikationsrækkevidde:

Synsvidde ca. 10 m^{*1}

Frekvensbånd:

2,4 GHz bånd (2,4000 GHz-2,4835 GHz)

Modulationsmetode:

FHSS

Kompatible BLUETOOTH-profiler^{*2}:

A2DP (Advanced Audio Distribution Profile)
AVRCP (Audio Video Remote Control Profile)

Understøttet indholdsbeskyttelsesmetode

SCMS-T-metode

Understøttet codec

SBC (Sub Band Codec)

Transmissionsbåndbredde

20 Hz-20.000 Hz (med 44,1 kHz sampling)

^{*1} Den faktiske rækkevidde afhænger af faktorer, som f.eks. forhindringer mellem enheder, magnetfelter i nærheden af mikrobølgeovn, statisk elektricitet, modtagelsesfølsomhed, antennens ydeevne, operativsystem, software mv.

^{*2} BLUETOOTH-standardprofiler angiver formålet med BLUETOOTH-kommunikation mellem enheder.

Generelt

Strømkraft:

AC 120 V-240 V, 50 Hz/60 Hz

Strømforbrug:

35 watt

Mål (B/H/D) (inkl. fremspringende dele):

Centerenhed: Ca. 170 mm × 132,5 mm × 222 mm
Højtalerkasse: Ca. 132,5 × 214 × 207 mm

Vægt:

Centerenhed: Cirka 1,4 kg
Højtalerkasse: Cirka 1,7 kg

Medfølgende tilbehør:

Fjernbetjening (RM-AMU214) (1),
videoledning (1), FM-ledningsantenne (1),
højtalerpuder (8), betjeningsvejledning
(denne manual) (1), garantikort (1)

Design og specifikationer kan ændres uden varsel.

Strømforbrug ved standby: 0,5 watt (BLUETOOTH-netværksporte fra) BLUETOOTH-standbytilstand: 5,9 watt (BLUETOOTH-netværksporte til)

Varemærker osv.

- Windows Media er et registreret varemærke eller et varemærke tilhørende Microsoft Corporation i USA og/eller andre lande.
- Dette produkt er beskyttet af bestemte rettigheder til intellektuel ejendom, der tilhører Microsoft Corporation. Brug eller distribution af denne teknologi uden for dette produkt er forbudt uden licens fra Microsoft eller autoriseret Microsoft-underafdeling.
- MPEG Layer-3-lydkodningsteknologi og -patenter er givet i licens fra Fraunhofer IIS og Thomson.
- "WALKMAN" og "WALKMAN"-logoet er registrerede varemærker tilhørende Sony Corporation.
- BLUETOOTH®-varemærket og -logoer er registrerede varemærker, der er ejet af BLUETOOTH SIG, Inc. og eventuel brug af sådanne varemærker af Sony Corporation er underlagt licens.
- N Mark er et varemærke eller et registreret varemærke tilhørende NFC Forum, Inc. i USA og i andre lande.
- De systemnavne og produktnavne, der er angivet i denne manual, er generelt varemærker eller registrerede varemærker tilhørende de respektive producenter. Mærkerne ™ og ® er udeladt i denne manual.
- Dette system indeholder Dolby® Digital.
 - * Fremstillet på licens fra Dolby Laboratories. "Dolby" og dobbelt-D-symbolet er varemærker tilhørende Dolby Laboratories.
-  er et varemærke tilhørende DVD Format/ Logo Licensing Corporation.
- OM MPEG-4 VISUAL: DETTE PRODUKT ER GIVET I LICENS UNDER MPEG-4 VISUAL-PATENTPORTEFØLJELICENSEN TIL PERSONLIG OG IKKE-KOMMERCIEL BRUG AF EN FORBRUGER TIL (i) AFKODNING AF VIDEO I OVERENSSTEMMELSE MED MPEG-4 VISUAL-STANDARDEN ("MPEG-4 VIDEO") OG/ELLER (ii) AFKODNING AF MPEG-4 VIDEO, SOM ER KODET AF EN FORBRUGER, SOM ER ENGAGERET I EN PERSONLIG OG IKKE-KOMMERCIEL AKTIVITET OG/ELLER ER INDHENTET FRA EN VIDEOLEVERANDØR, DER ER GODKENDT TIL AT LEVERE MPEG-4-VIDEO. INGEN LICENS GIVES ELLER ER UNDERFORSTÅET TIL NOGEN ANDEN BRUG. FLERE OPLYSNINGER, HERUNDER OPLYSNINGER TIL SALGSFREMMEDE, INTERN OG KOMMERCIEL BRUG OG LICENSUDSTEDELSE SKAL INDHENTES HOS MPEG LA, L.L.C. SE <http://www.mpegla.com/>
- Alle andre varemærker tilhører deres respektive ejere.

<http://www.sony.net/>



* 4 5 4 0 1 2 7 1 2 * (1)