

# **Mikro Hi-Fi sustav**

---

Upute za uporabu

Bilješka korisnika

Broj modela i serijski broj se nalaze na stražnjoj strani uređaja. Te brojeve upišite na donje linije. Navedite ih pri svakom pozivanju Sony servisa.

Broj modela \_\_\_\_\_ Serijski broj \_\_\_\_\_



**CMT-DV2D**

## UPOZORENJE

### Kako biste spriječili požar ili električki udar, ne izlažite uređaj kiši ili vlazi.

Kako biste spriječili požar, ne prekrivajte ventilacijske otvore uređaja novinama, stolnjacima, zavjesama, itd. Na uređaj ne stavljajte upaljene svijeće.

Kako bi spriječili požar ili električki udar, na uređaj ne stavljajte posude ispunjene tekućinom, poput vaza.

Ne postavljajte uređaj u uski prostor, poput police za knjige ili ugradbenog ormarića.

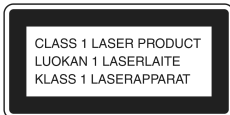

Ovaj uređaj je laserski proizvod KLASSE 1. Oznaka CLASS 1 LASER PRODUCT se nalazi na stražnjem dijelu uređaja.



Ne bacajte baterije s ostalim kućnim otpadom, već ih odložite u za to predviđene spremnike.

## NAPOMENA

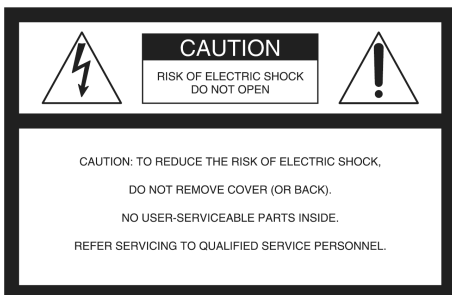

Ovaj simbol označuje prisutnost visokog napona unutar uređaja koji može predstavljati opasnost od električkog udara.



Ovaj simbol upozorava na prisutnost važnih uputa za uporabu i održavanje (servisiranje) u priručniku isporučenom uz uređaj.

## OPREZ

Uporaba optičkih instrumenata s ovim uređajem povećava opasnost od ozljeđivanja očiju.

## OPREZ

Upozoravamo vas da bilo kakve promjene ili prilagodbe koje nisu izričito odobrene u ovom priručniku mogu uzrokovati gubitak prava na uporabu uređaja.

## Napomena za instalatere kableske TV

Potrebno je obratiti pažnju na članak 820-40 NEC pravila koji pruža informaciju o pravilnom uzemljenju, te naglašuje nužnost spajanja sa sustavom uzemljenja zgrade, što je moguće bliže kablskom ulazu.



**Zbrinjavanje isluženih električnih i elektroničkih uređaja (vrijedi za državu Europske unije i ostale europske države s odvojenim sustavima prikupljanja otpada)**

Ovaj znak na uređaju ili ambalaži označava da se ovaj uređaj ne smije odbaciti zajedno s ostalim kućanskim otpadom, već da se treba zbrinuti preko specijalizirane tvrtke koja se bavi recikliranjem električnih ili elektronskih aparata. Pravilnim zbrinjavanjem starog uređaja čuvate okoliš i brinete za zdravlje svojih bližnjih. Nepravilnim odlaganjem uređaja ugrožava se okoliš i zdravlje ljudi.

Recikliranjem materijala štede se sirovine. Za podrobnosti o recikliranju raspitajte se u svojoj lokalnoj zajednici, kod komunalne tvrtke ili kod svog prodavatelja gdje ste kupili uređaj.

Ovaj sustav sadrži Dolby<sup>1)</sup> Digital i DTS<sup>2)</sup> Digital Surround System.

<sup>1)</sup> Proizvedeno pod licencom tvrtke Dolby Laboratories. "Dolby", "Pro Logic" i znak dvostrukog D su zaštitni znakovi tvrtke Dolby Laboratories.

<sup>2)</sup> Proizvedeno pod licencom tvrtke Digital Theater Systems, Inc. "DTS" i "DTS 2.0 + Digital Out" su zaštitni znakovi tvrtke Digital Theater System, Inc.

# Sadržaj

Kako koristiti ovaj priručnik.....6
Diskovi koje je moguće reproducirati.....6

---

## Kako započeti s radom

Povezivanje sustava.....8
Podešavanje sata.....11
Odabir jezika.....11

---

## Reprodukcija DVD/VIDEO CD/CD/ MP3/JPEG diskova

Ulaganje diska.....12
Reprodukcija diska.....12
— Normal Play/Shuffle Play
Reprodukcija DVD diska pomoću izbornika.....14
Reprodukcija VIDEO CD s PBC funkcijom (Ver. 2.0).....15
— PBC Play
Ponavljanje reprodukcije.....15
— Repeat Play
Programirana reprodukcija.....16
— Program Play
Uporaba izbornika na zaslonu za pretraživanje.....17

---

## DVD – Ostale funkcije

Promjena jezika/titlova/ kuta kamere.....19
Promjena jezika.....20
— Language
Podešavanje slike i audio postavki.....21
— AV
Ograničenje reprodukcije.....22
— Rating (Parental Control)
Popis postavki sustava.....24

---

## Radioprijemnik

Pohranjivanje radiopostaja.....25
Slušanje radio programa.....26
— Preset Tuning
— Manual Tuning
Uporaba usluge Radio Data System (RDS).....27

---

## Kasetofon – reprodukcija

Umetanje kasete.....28
Reprodukcija kasete.....28

---

## Kasetofon – snimanje

Snimanje s CD diska na kasetu.....28
— CD-TAPE Synchro Recording
Ručno snimanje na kasetu.....29
— Manual Recording

---

## Podešavanje zvuka

Podešavanje efekta zvuka.....30
---------------------------------

---

## Timer

Odlazak na spavanje uz glazbu.....32
— Sleep Timer
Buđenje uz glazbu.....32
— Play Timer
Snimanje radio programa uz pomoć timera.....33
— Rec Timer

---

## Pokazivač

Isključenje pokazivača.....34
— Power Saving Mode
Podešavanje svjetline indikatora.....34
Prikaz informacija o disku na pokazivaču.....35
Prikaz informacija o disku na zaslonu ....36
Prikaz informacija radioprijemnika na zaslonu.....36

---

## **Dodatni uređaji**

Spajanje dodatnih uređaja.....	37
Slušanje zvuka iz priključenog uređaja ...	38
Uživanje u 5.1-kanalnom zvuku preko dodatnog pojačala.....	38
Snimanje zvuka iz priključenog uređaja .....	39
Snimanje pomoću priključenog uređaja .....	39

---

## **U slučaju problema**

Problemi i rješenja .....	40
Poruke na pokazivaču .....	44



---

## **Dodatne informacije**

Mjere opreza .....	45
Tehnički podaci .....	47
Rječnik .....	49
Popis tipaka i odgovarajućih stranica .....	52

## Kako koristiti ovaj priručnik



- Ovaj priručnik uglavnom objašnjava postupke koji se vrše daljinskim upravljačem, no iste postupke moguće je izvršiti uporabom tipaka na uređaju ako imaju isti ili sličan naziv.
- Izgled OSD prikaza na zaslonu razlikuje se ovisno o modelu za različite zemlje.
- OSD prikaz na engleskom jeziku se koristi samo kao ilustracija.
- U ovom priručniku se koriste sljedeće oznake:

Oznaka	Značenje
	Funkcije dostupne uz DVD
	Funkcije dostupne uz VIDEO CD
	Funkcije uz audio CD
	Funkcije uz MP3 audio zapise
	Funkcije uz JPEG datoteke

## Diskovi koje je moguće reproducirati

Na ovom sustavu moguća je reprodukcija sljedećih diskova. Reprodukcija drugih diskova nije moguća.

## Popis diskova koje je moguće reproducirati

Format diska	Logo na disku
DVD VIDEO diskovi	
VIDEO CD diskovi	
Audio CD diskovi	

Format diska	Logo na disku
CD-R/CD-RW (audio podaci/MP3 datoteke/JPEG datoteke)	

"DVD VIDEO" logo je zaštitni znak.

## Regionalni kôd diskova koje možete reproducirati

Oznaka regionalnog koda nalazi se na stražnjoj strani sustava. Sustav može reproducirati samo DVD diskove s jednakim regionalnim kodom. Ovaj sustav može također reproducirati diskove s oznakom .

Ako pokušate reproducirati neki drugi DVD disk, na zaslonu TV prijemnika prikazuje se poruka: "Playback prohibited by area limitations". Ovisno o DVD disku, možda neće postojati oznaka regionalnog koda, ali ipak neće biti moguća reprodukcija zbog ograničenja.

## Diskovi koje ovaj sustav ne može reproducirati

- CD-ROM (osim datoteka s ekstenzijama ".MP3", ".JPG" ili ".JPEG")
- CD-R/CD-RW diskovi koji nisu snimljeni u sljedećim formatima:
  - glazbeni CD format
  - video CD format
  - MP3 (MPEG1 Audio Layer-3)/JPEG prema ISO9660\* Level 1/Level 2 ili Joliet
- Podaci na CD-Extra diskovima
- Super Audio CD
- DVD-ROM
- DVD-RAM
- DVD Audio diskovi
- DVD disk s drugim regionalnim kodom
- DVD promjera 8 cm
- DVD+R DL (dvoslojni diskovi)
- DVD-RW u VR modu (Video Recording)
- Filmovi s DVD kamkordera u VR modu.

- Diskovi nestandardnih oblika (npr. srce, kartica, zvijezda). Pokušaj reprodukcije može oštetiti uređaj. Nemojte koristiti takve diskove.
- Diskovi s papirom ili naljepnicom.
- Diskovi s ljepljivom, celofan vrpcom ili ostatkom naljepnice.
- \* Logički format datoteka i mapa na CD-ROM diskovima definiran od strane ISO organizacije (International Organization for standardization).

---

## **Napomene o CD-R/CD-RW/ DVD-R/DVD-RW (Video mod)/ DVD+R/DVD+RW diskovima**

- Uređaj neće reproducirati neke CD-R, CD-RW, DVD-R, DVD-RW (Video mod) (DVD-RW kreirani u video modu imaju jednak format ako i DVD VIDEO), DVD+R ili DVD+RW diskove, ovisno o kvaliteti snimanja i stanju diska te karakteristikama snimača. Isto se tako neće reproducirati neispravno finaliziran disk. Za detalje pogledajte upute uz snimač.
- Diskovi snimljeni u Packet Write formatu ne mogu se reproducirati.

---

## **Napomene o funkcijama reprodukcije DVD i VIDEO CD**

Neke funkcije reprodukcije DVD i VIDEO CD mogu biti namjerno ograničene od strane proizvođača softvera. S obzirom da ovaj sustav reproducira DVD i VIDEO CD diskove prema sadržaju diska kojeg je osmislio proizvođač softvera, neke funkcije reprodukcije možda neće biti dostupne. Također pogledajte upute priložene uz DVD ili VIDEO CD disk.

---

## **Glazbeni diskovi kodirani pomoću tehnologije zaštite od kopiranja**

Ovaj uređaj služi za reprodukciju diskova u skladu s Compact Disc (CD) standardom. U zadnje vrijeme, izdaju se razni glazbeni diskovi kodirani tehnologijama zaštite od kopiranja. Obratite pažnju da među tim diskovima ima nekih koji nisu usklađeni sa CD standardom, te ih ovaj uređaj neće moći reproducirati.

---

## **Napomene o DualDisc diskovima**

Ovaj uređaj je proizveden za reprodukciju diskova koji su u skladu sa Compact Disc (CD) standardom. DualDisc je dvostrani disk na kojem su kombinirani DVD materijali i digitalni audio materijali. Imajte na umu da se audio strana DualDisc diska možda neće moći reproducirati na ovom sustavu jer ne odgovara CD standardu. "DualDisc" je zaštitni znak Recording Industry Association of America (RIAA).

---

## **Mjere opreza kod reprodukcije Multi Session diskova**

- Ako disk sadrži audio zapise u glazbenom CD formatu, MP3 audio zapise i JPEG slikovne datoteke, mogu se reproducirati samo zapisi u glazbenom CD formatu.
- CD-R i CD-RW diskovi snimljeni kao multi session koji ne završavaju zatvaranjem sesije ("closing the session") nisu podržani.

---

## **Zaštita autorskih prava**

Ovaj uređaj koristi tehnologiju za zaštitu autorskih prava zaštićenu patentima i drugim načinima zaštite intelektualnog vlasništva u SAD-u. Uporaba ove tehnologije mora biti odobrena od tvrtke Macrovision. Namijenjena je samo za kućnu uporabu i ostale ograničene oblike uporabe, osim ako nije odobreno od tvrtke Macrovision. Zabranjeni su reverzno inženjerstvo i rastavljanje uređaja.

## Kako započeti s radom

# Povezivanje sustava

Za međusobno povezivanje dijelova postupite prema opisima postupaka **1** do **5** i koristite isporučene kablove i pribor. Izgled priključaka na stražnjoj strani ovisi o modelu za određene države. Provjerite postupak spajanja.

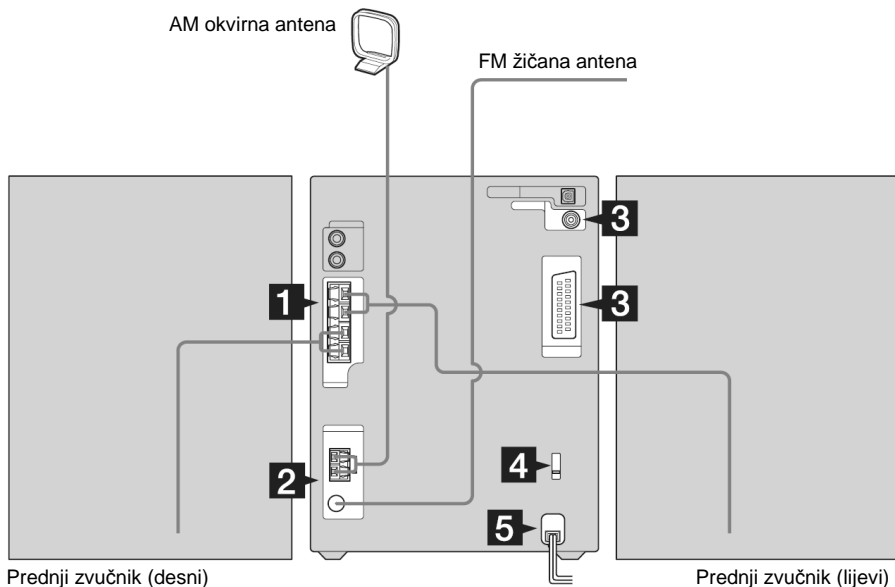

### 1 Spojite zvučnike

Spojite kablove lijevog i desnog zvučnika na priključke SPEAKER kao na donjoj slici.

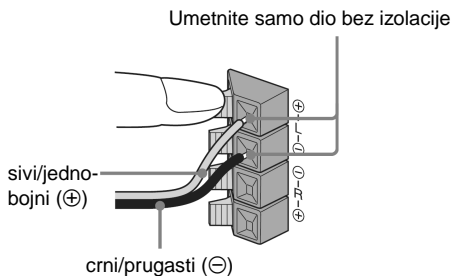

### 2 Spojite FM i AM antene.

Podignite AM antenu, zatim je spojite.

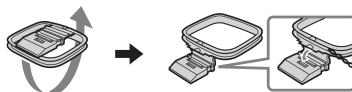

#### Vrsta priključka (A)

AM okvirna antena

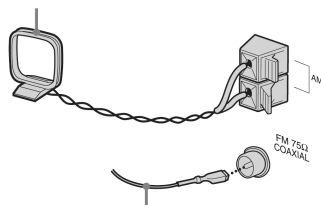

FM žičanu antenu razvucite vodoravno



### Vrsta priključka B

AM okvirna antena

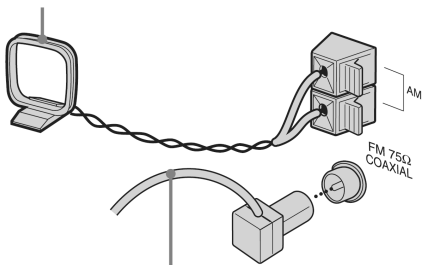

FM žičanu antenu razvucite vodoravno

### Vrsta priključka C

AM okvirna antena



FM žičanu antenu razvucite vodoravno

Spojite smeđu stranu.

### Napomena

Držite antene dalje od kabela zvučnika.

### 3 Spojite priključak INPUT na TV prijemniku s priključnicom LINE-TV pomoću SCART kabela (nije isporučen).

Kad za spajanje koristite SCART kabal, provjerite podržava li TV prijemnik RGB signale. Ako TV podržava RGB signale, promijenite ulazni mod TV prijemnika na RGB. Pogledajte upute za uporabu svog TV prijemnika.

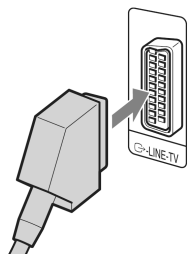

### Kod uporabe TV prijemnika

Uključite TV prijemnik i odaberite video ulaz tako da možete gledati sliku koju emitira ovaj sustav.

### Kod spajanja video uređaja

Spojite TV prijemnik i video uređaj pomoću video i audio kabela (nisu isporučeni) kao što je prikazano na slici dolje.

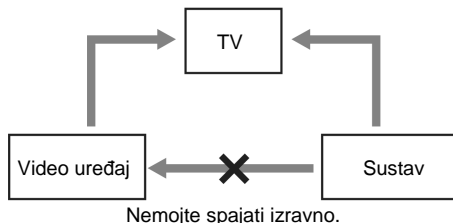

Ako spojite video uređaj između sustava i TV prijemnika, može doći do gubitka signala kod gledanja video signala iz ovog sustava. Nemojte spajati video uređaj između sustava i TV prijemnika.

### Napomena

Nemojte stavljati TV prijemnik na sustav.

### 4 Kod modela s preklopkom za odabir napona, postavite preklopku VOLTAGE SELECTOR na vrijednost lokalnog napona električne mreže.

Ovisno o modelu, izgled preklopke VOLTAGE SELECTOR može se razlikovati.



nastavlja se

## 5 Utaknite mrežni priključak u zidnu utičnicu.

Ako adapter na priključku ne odgovara zidnoj utičnici, skinite ga s priključka (samo kod modela kod kojih postoji adapter).  
Za uključenje sustava pritisnite I/⏻.

## Spajanje dodatnih uređaja

Pogledajte stranu 37.

## Umetanje dviju R6 baterija (veličina AA) u daljinski upravljač

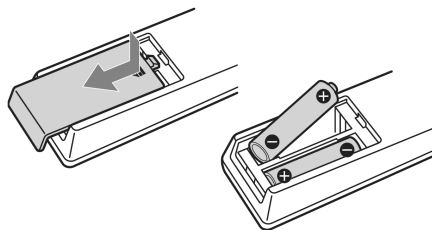

### Napomena

Ako ne koristite daljinski upravljač duže vrijeme, izvadite baterije zbog mogućnosti curenja i mogućeg oštećenja ili korozije daljinskog upravljača.

### Savjet

Uz normalnu uporabu, baterije traju oko šest mjeseci. Ako uređaj više ne reagira na daljinski upravljač, zamijenite obje baterije.

## Učvršćivanje nožica zvučnika

Učvrstite priložene nožice na donju stranu zvučnika kako biste ih stabilizirali i spriječili njihovo pomicanje.

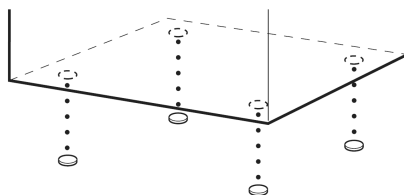

## Podešavanje sata

Za podešavanje koristite daljinski upravljač.

- 1** Pritisnite I/⏻ za uključenje sustava.
- 2** Pritisnite CLOCK/TIMER SET.
- 3** Više puta pritisnite I◀◀/▶▶I za podešavanje sati.
- 4** Pritisnite ENTER.
- 5** Više puta pritisnite I◀◀/▶▶I za podešavanje minuta.
- 6** Pritisnite ENTER.  
Sat počinje raditi.

### Ponovno podešavanje sata

- 1** Pritisnite CLOCK/TIMER SET.
- 2** Pritisnite I◀◀/▶▶I dok se ne pojavi poruka "CLOCK SET" i pritisnite ENTER.
- 3** Ponovite postupke iz koraka 3 do 6.

### Napomena

- Podešeno vrijeme se briše ako odspojite mrežni kabel ili ako dođe do prekida mrežnog napajanja.
- Sat se ne prikazuje u štednom modu (strana 34).

## Odabir jezika

Možete odabrati jezik izbornika na zaslonu.

- 1** Uključite TV prijemnik i odaberite video ulaz.
- 2** Pritisnite I/⏻ za uključivanje sustava.
- 3** Pritisnite DVD ▶ (ili DVD ▶II na uređaju) za uključivanje funkcije DVD uređaja.
- 4** Pritisnite ■ za zaustavljanje reprodukcije.
- 5** Pritisnite DVD SETUP u stop modu.
- 6** Pritisnite ← ili → više puta za odabir opcije "Language" i zatim pritisnite ENTER.
- 7** Pritisnite ↑ ili ↓ više puta za odabir opcije "OSD" i zatim pritisnite ENTER.
- 8** Pritisnite ↑ ili ↓ više puta za odabir jezika iz prikazanog popisa i zatim pritisnite ENTER.
- 9** Pritisnite DVD SETUP za zatvaranje Setup izbornika.

### Napomena

Kod JPEG diskova, pritisak na tipku DVD SETUP u koraku 5 nema utjecaja. Prije podešavanja izvadite disk iz sustava.

## Reprodukcija DVD/VIDEO CD/CD/ MP3/JPEG diskova

### Ulaganje diska

Za ovaj postupak koristite tipke na uređaju.

- 1 Pritisnite ▲.
- 2 Stavite disk na uložnicu tako da je naljepnica okrenuta prema gore.

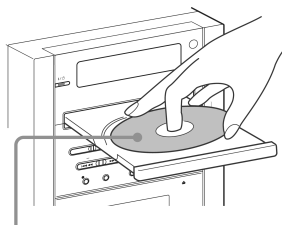

Kod reprodukcije CD diska promjera 8 cm\*, stavite disk na unutarnji krug uložnice.

\* Ovaj sustav ne može reproducirati DVD diskove promjera 8 cm.

- 3 Ponovno pritisnite ▲ za zatvaranje uložnice.

#### Napomene

- Nemojte koristiti diskove na koje je nalijepljena vrpca, naljepnica ili strani materijal jer može doći do kvara uređaja.
- Nemojte silom zatvarati uložnicu diska rukom jer može doći do kvara.

## Reprodukcija diska

— Normal Play/Shuffle Play



Prije reprodukcije DVD, VIDEO CD ili JPEG diska, uključite TV prijemnik i odaberite video ulaz. Ovisno o DVD ili VIDEO CD disku, neke funkcije se mogu razlikovati ili nisu dostupne. Pogledajte upute priložene uz disk.

#### Primjer: Kod reprodukcije DVD diska

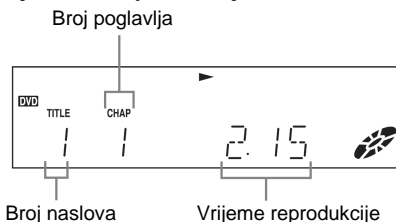

Broj naslova

Vrijeme reprodukcije

#### Primjer: Kod reprodukcije CD diska



Broj zapisa

Vrijeme reprodukcije

**Pritisnite DVD ► (ili DVD ►|| na uređaju).**

Uključuje se DVD uređaj i automatski započinje reprodukcija.

#### Ostali postupci

Za	Učinite sljedeće
Prekid reprodukcije	Pritisnite ■.
Pauza	Pritisnite DVD    (ili DVD ►   na uređaju). <sup>1)</sup> Ponovno pritisnite DVD    za prijelaz na sljedeću sliku (samo DVD/VIDEO CD). Pritisnite DVD ► (ili DVD ►   na uređaju) za nastavak reprodukcije.
Odabir zapisa, slike ili poglavlja	Pritisnite ◀◀ ili ▶▶ više puta tijekom reprodukcije ili pauze. Pritisnite ◀◀ jednom tijekom reprodukcije ili pauze za povratak na početak tekućeg zapisa (osim kod MP3/JPEG).

Za	Učinite sljedeće
Nalaženje željenog mjesta pri ubrzanom pretraživanju prema naprijed ili unatrag (Lock Search) (osim za MP3/JPEG) <sup>2)</sup>	Pritisnite ◀◀ ili ▶▶ tijekom reprodukcije. Svakim pritiskom na tipku, mijenja se brzina pretraživanja. Za povratak na normalnu reprodukciju, pritisnite DVD ▶ (ili DVD ▶   na uređaju)
Reprodukciju svih zapisa na disku slučajnim redoslijedom (Shuffle Play) <sup>3)</sup>	Pritisnite PLAY MODE više puta u stop modu dok se na pokazivaču ne pojavi natpis "SHUF" i zatim pritisnite DVD ▶ (ili DVD ▶   na uređaju)
Reprodukciju sliku po sliku (Slow motion Play) (samo DVD/VIDEO CD) <sup>1)2)</sup>	Tijekom reprodukcije pritisnite SLOW ▶. Svakim pritiskom na tipku, mijenja se brzina reprodukcije. Za povratak na normalnu reprodukciju, pritisnite DVD ▶ (ili DVD ▶   na uređaju)
Rotiranje trenutno prikazane slike (samo JPEG)	Pritisnite ◀ ili ▶. Svakim pritiskom na ▶, slika se zakreće za 90° u smjeru kazaljki na satu. Svakim pritiskom na ◀, slika se zakreće za 90° u smjeru suprotnom od kazaljki na satu.
Prijelaz s drugog izvora na DVD.	Pritisnite DVD ▶ (ili DVD ▶   na uređaju) (automatski odabir izvora). Reprodukcija započinje automatski nakon umetanja diska.
Isključivanje zvuka	Pritisnite MUTE. Za povratak zvuka ponovno pritisnite MUTE ili VOLUME +.
Vađenje diska	Pritisnite ▲ na uređaju.

- 1) Mogu se pojaviti smetnje u video slici.
- 2) Kod DVD i VIDEO CD diskova ne reproducira se zvuk.
- 3) Funkcija reprodukcije slučajnim redoslijedom (Shuffle Play) nije dostupna kod DVD i VIDEO CD diskova s PBC funkcijom.

## Napomene

- Ovisno o DVD ili VIDEO CD disku, neke funkcije mogu biti ograničene.
- Najveći broj albuma na disku: 90 (najveći broj MP3 audio zapisa ili JPEG slikovnih datoteka na disku je 999). Ipak, ako na disku postoji veći broj datoteka koje nisu MP3 ili JPEG, najveći broj albuma, zapisa i datoteka se može smanjiti.
- Moguća je reprodukcija do 15 razina direktorija.
- Sustav podržava MP3 audio zapise snimljene uz brzinu bita od 32 do 320 kbps i frekvenciju uzorkovanja od 32/44,1/48 kHz za MPEG1 Audio Layer-3.
- Album koji ne sadrži MP3 audio zapise ili JPEG slikovne datoteke se preskače.
- Ako stavite ekstenziju ".MP3" uz podatke koji nisu u MP3 formatu, sustav ih neće moći ispravno prepoznati podatke i nastat će snažan šum koji može oštetiti zvučnike.
- Sljedećim diskovima potrebno je više vremena za pokretanje reprodukcije:
  - diskovima sa složenom strukturom mapa.
  - diskovima u Multi Session formatu.
  - diskovima na koje se još može snimati (diskovi koji nisu finalizirani).
- Neke CD-R ili CD-RW diskove nije moguće reproducirati na ovom sustavu, ovisno o formatu datoteka.

## Savjet

Kod reprodukcije podatkovnog diska koji sadrži MP3 audio zapise i JPEG slikovne datoteke, podesite "Data CD Priority" (strana 22).

## Nastavak reprodukcije od mjesta na kojem je prekinuta

### — Resume Play

Ovaj sustav pamti mjesto na kojem je disk zaustavljen tako da možete nastaviti reprodukciju od tog mjesta.

- 1 Tijekom reprodukcije diska, pritisnite ■ za zaustavljanje.  
Na pokazivaču se prikazuje "RESUME". Ako se ne prikaže "RESUME", funkcija nije dostupna.
- 2 Pritisnite DVD ▶ (ili DVD ▶|| na uređaju). Uređaj nastavlja reprodukciju od mjesta na kojem je zaustavljena u koraku 1.

*nastavlja se*

## Napomene

- Funkcija Resume Play nije dostupna tijekom Shuffle Play i Program Play.
- Ovisno o mjestu zaustavljanja, sustav može nastaviti reprodukciju od nekog drugog mjesta.
- Resume Play se isključuje ako:
  - pritisnete **■** u stop modu.
  - isključite sustav.
  - otvorite uložnicu diska.
  - promijenite mod reprodukcije.

## Reprodukcija zapisa unosom broja zapisa tijekom reprodukcije (na daljinskom upravljaču)

Brojčanim tipkama unesite broj zapisa kojeg želite reproducirati.

### Unos brojeva preko 10

- 1 Unesite potrebne znamenke.
- 2 Pritisnite ENTER.

### Primjer:

Za reprodukciju zapisa broj 30, pritisnite 3 i 0 i zatim ENTER.

## Odabir albuma/zapisa/datoteke pomoću izbornika na zaslonu (samo MP3/JPEG)

- 1 Pritisnite DVD TOP MENU u stop modu. Na zaslonu se prikazuje popis albuma sadržanih na disku.
- 2 Pritisnite **↑/↓/←/→** više puta za odabir albuma kojeg želite reproducirati i zatim pritisnite ENTER. Prikazuje se popis zapisa ili datoteka koji se nalaze u odabranom albumu.
- 3 Pritisnite **↑/↓/←/→** više puta za odabir zapisa ili datoteke i zatim pritisnite ENTER. Reproducira se odabrani zapis ili datoteka.

## Napomene

- Na TV zaslonu može se prikazati do 8 znakova iz naziva albuma i do 12 znakova iz naziva zapisa ili datoteke. Ako više albuma ima jednakih prvih 8 znakova, zapisi i datoteke iz njih se prikazuju zajedno u jednoj mapi.
- U nazivima albuma i datoteka mogu se nalaziti samo slova abecede i brojevi. Sve ostalo se prikazuje kao " \_".
- Kod reprodukcije MP3 audio zapisa, prikazano vrijeme reprodukcije može se razlikovati od stvarnog vremena.

## Reprodukcija DVD diska pomoću izbornika



Neki DVD diskovi imaju izbornike koji vam olakšavaju uporabu DVD diska. Diskove možete reproducirati pomoću ovih izbornika na TV zaslonu.

### • Uporaba DVD top izbornika

DVD je podijeljen na dulje odjeljke slika ili glazbe koji se zovu "naslovi". Kod reprodukcije DVD diska koji sadrži više naslova, pomoću izbornika možete odabrati željeni naslov.

### • Uporaba DVD izbornika

Kod nekih DVD diskova možete odabrati sadržaj diska pomoću izbornika. Kod reprodukcije takvih diskova, možete odabrati opcije poput jezika titlova i jezika zvučnog zapisa pomoću DVD izbornika.

### 1 Pritisnite DVD TOP MENU ili DVD MENU.

Izbornik se prikazuje na zaslonu TV prijemnika. Sadržaj izbornika ovisi o uloženom disku.

### 2 Pritisnite **↑/↓/←/→** ili brojčane tipke za odabir naslova ili opcije koju želite reproducirati.

### 3 Pritisnite ENTER.

## Reprodukcija VIDEO CD s PBC funkcijom (Ver. 2.0)

### — PBC Play



PBC\* izbornici na TV zaslonu omogućuju uporabu interaktivnog softvera. Format i struktura izbornika ovise o uloženom disku.

\* PBC: Playback Control

### 1 Pritisnite DVD ► (ili DVD ►|| na uređaju) za pokretanje reprodukcije VIDEO CD diska s PBC funkcijama (Ver. 2.0).

Na zaslonu TV prijemnika se prikazuje PBC izbornik.

### 2 Pritisnite brođane tipke za odabir broja opcije po želji.

### 3 Pritisnite ENTER.

### 4 Nastavite s reprodukcijom prema uputama u izbornicima. Uživajte u interaktivnoj reprodukciji.

Pogledajte upute za uporabu prilođene uz disk jer se postupak rukovanja razlikuje, ovisno o VIDEO CD disku.

## Povratak u prethodni izbornik

Pritisnite ↶ RETURN.

### Napomena

Ovisno o VIDEO CD disku, u koraku 3 se mođe umjesto natpisa "Press ENTER" (pritisnite ENTER) pojaviti "Press DVD ►" u uputama uz disk. U tom sluđaju pritisnite DVD ► (ili DVD ►|| na uređaju).

### Savjet

Za iskljuđivanje reprodukcije s PBC funkcijom, pritisnite DVD MENU više puta u stop modu dok se na zaslonu TV prijemnika ne pojavi natpis "PBC Off". Reprodukcija kreće od željenog zapisa. Ne prikazuju se statične slike, poput izbornika.

Za povratak na PBC reprodukciju pritisnite DVD MENU više puta u stop modu dok se na zaslonu TV prijemnika ne pojavi natpis "PBC On".

## Ponavljjanje reprodukcije

### — Repeat Play



Moguće je ponavljati reprodukciju svih zapisa ili datoteka ili jednog naslova/poglavljja/zapisa/datoteke na disku.

## Pomoću prednje upravljačke ploče

Tijekom reprodukcije pritišćite tipku REPEAT dok se ne pojavi oznaka "REP" ili "REP1".

REP: Za sve zapise/datoteke na disku do 5 puta.  
REP1: Samo za jedan naslov\*/poglavljje\*/zapis/datoteku.

\* Na zaslonu TV prijemnika mođete provjeriti ponavlja li se naslov ili poglavlje.

## Isključenje ponavljanja reprodukcije

Pritisnite tipku REPEAT više puta, dok "REP" i "REP1" ne nestanu s pokazivača.

### Napomene

- Ovisno o DVD disku, ponavljanje reprodukcije mođda neće biti moguće.
- Ponavljanje reprodukcije nije moguće tijekom PBC reprodukcije VIDEO CD diska (strana 15).
- Ako odaberete "REP1", naslov/poglavljje/zapis/datoteka će se neprekidno reproducirati dok se funkcija "REP1" ne iskljuđi.

*nastavlja se*

## Uporaba izbornika na zaslonu

Pritisnite REPEAT više puta tijekom reprodukcije.

Svakim pritiskom na tipku, prikaz se mijenja ciklički kao što je prikazano:

### ■ Kod reprodukcije DVD diska

- Off: nema ponavljanja reprodukcije.
- Title: ponavljanje tekućeg naslova na disku.
- Chapter: ponavljanje tekućeg poglavlja.

### ■ Kod reprodukcije VIDEO CD/CD/MP3/ JPEG

- Off: nema ponavljanja reprodukcije.
- All: ponavljanje svih zapisa/datoteke.
- Track (osim JPEG): ponavljanje tekućeg zapisa.
- File (samo JPEG): ponavljanje tekuće datoteke.

## Za isključivanje ponavljanja

Odaberite opciju "Off".

### Napomene

- Ovisno o DVD disku, ponavljanje reprodukcije nije moguće.
- Ponavljanje reprodukcije nije moguće tijekom PBC reprodukcije VIDEO CD diskova (strana 15).
- Ako odaberete "All", program se ponavlja do pet puta.
- Ponavljanje reprodukcije se prekida ako:
  - isključite sustav.
  - otvorite uložnicu diska.
  - promijenite funkciju, osim na DVD.

### Savjet

Ponavlanje reprodukcije možete podesiti dok je reprodukcija zaustavljena. Pritisnite REPEAT više puta za odabir postavke i zatim pritisnite DVD ► (ili DVD ►|| na uređaju) za pokretanje ponavljanje reprodukcije.

## Programirana reprodukcija

### — Program Play



Možete kreirati program s najviše 12 koraka. Moguće je sinkronizirano snimati programirane zapise na kasetu (strana 29).

Programiranje se vrši isključivo preko prikaza na zaslonu TV prijemnika.

**1** Pritisnite DVD ► (ili DVD ►|| na uređaju) za uključivanje funkcije DVD.

Započinje reprodukcija.

**2** Pritisnite ■ dva puta za zaustavljanje reprodukcije.

**3** Pritisnite PLAY MODE više puta u stop modu dok se na zaslonu TV prijemnika ne pojavi izbornik za programiranje.

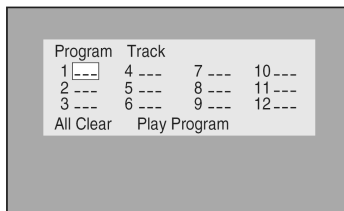

**4** Pritisnite ↑/↓/←/→ više puta za odabir željenog broja koraka.

**5** Brojčanim tipkama odaberite zapis kojeg želite programirati.

Ako pogriješite, pritisnite CLEAR za poništavanje broja i zatim odaberite novi broj.

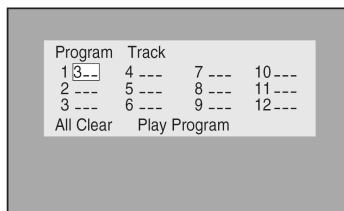

**6** Za programiranje dodatnih zapisa, ponovite korake 4 i 5.

**7** Pritisnite ↑/↓/←/→ više puta za odabir opcije "Play Program" i zatim pritisnite DVD ► (ili DVD ►|| na uređaju).

Počinja programirana reprodukcija.



## Ostali postupci

Za	Učinite sljedeće
Isključenje programirane reprodukcije	Više puta pritisnite PLAY MODE u stop modu dok se ne prikaže oznaka "Continue".
Brisanje programskog koraka	Pritisnite <b>↑/↓/←/→</b> više puta za odabir broja koraka i zatim pritisnite CLEAR u stop modu.
Brisanje svih programskih koraka	Pritisnite <b>↑/↓/←/→</b> više puta za odabir opcije "All Clear" i zatim pritisnite ENTER.

### Napomene

- Nije moguće programirati reprodukciju kod DVD i VIDEO CD diskova s PBC funkcijom.
- Programirana reprodukcija se prekida ako:
  - isključite sustav.
  - otvorite uložnicu diska.
  - promijenite funkciju, osim na DVD.

### Savjet

Program ostaje pohranjen i nakon završetka programirane reprodukcije. Za ponovnu reprodukciju istog programa, pritisnite DVD ► (ili DVD ►|| na uređaju).

## Uporaba izbornika na zaslonu za pretraživanje



Možete tražiti poglavlje (DVD) ili zapis (VIDEO CD, CD). S obzirom da poglavlja i zapisi imaju na svakom disku jedinstven broj, željenu stavku možete pronaći unosom odgovarajućeg broja. Također možete pretraživati i unosom vremena reprodukcije (Time Search).

### Traženje poglavlja

- 1 Pritisnite TIME SEARCH.**  
Prikazuje se izbornik za pretraživanje.
- 2 Pritisnite **↑** ili **↓** više puta za odabir opcije "Chapter".**
- 3 Pritisnite brojčane tipke za odabir željenog broja poglavlja.**  
Ako pogriješite, pritisnite CLEAR za brisanje broja i zatim ponovno odaberite.
- 4 Pritisnite ENTER.**  
Započinje reprodukcija.

### Traženje zapisa

- 1 Pritisnite TIME SEARCH više puta dok se ne pojavi izbornik za pretraživanje diska.**
- 2 Pritisnite **↑** ili **↓** više puta za odabir opcije "Track".**
- 3 Pritisnite brojčane tipke za odabir željenog broja zapisa.**  
Ako pogriješite, pritisnite CLEAR za brisanje broja i zatim ponovno odaberite
- 4 Pritisnite ENTER.**  
Reprodukcija započinje od odabranog broja.

---

## Traženje željenog mjesta pomoću vremena reprodukcije

### — Time Search

#### 1 Pritisnite TIME SEARCH.

##### ■ Kod reprodukcije DVD diska

Prikazuje se izbornik za pretraživanje. Pritisnite ↑ ili ↓ više puta za odabir opcije "Time".

##### ■ Kod reprodukcije VIDEO CD/CD

Prikazuje se izbornik za traženje zapisa.

#### 2 Pritisnite brojčane tipke za unos vremena i pritisnite ENTER.

Kod reprodukcije DVD diska, unesite vrijeme reprodukcije tekućeg naslova.

Kod reprodukcije VIDEO CD/CD diska, unesite vrijeme reprodukcije tekućeg zapisa. Primjerice, za traženje scene na 2 sata, 10 minuta i 20 sekundi od početka, unesite "2:10:20".

## Traženje određenog mjesta na VIDEO CD/CD disku

1 Pritisnite TIME SEARCH jednom u stop modu ili dva puta tijekom reprodukcije. Prikazuje se izbornik za pretraživanje diska.

2 Pritisnite ↑ ili ↓ više puta za odabir opcije "Time".

3 Pritisnite brojčane tipke za unos vremena i pritisnite ENTER. Unesite vrijeme od početka diska.

## Prekid pretraživanja

Pritisnite TIME SEARCH više puta dok se ne isključi izbornik.

## Napomene

- Nije moguće pretraživati naslov na DVD disku niti scenu i indeks na VIDEO CD disku.
- Pretraživanje po vremenu ne funkcioniše kod VIDEO CD diskova (dok je uključena funkcija PBC).
- Nije moguće istovremeno pretraživanje po vremenu i poglavlju u izborniku za pretraživanje. Odaberite željeni način pretraživanja i pritisnite ENTER.
- Nije moguće istovremeno pretraživanje po vremenu i traženje zapisa u izborniku za pretraživanje. Odaberite željeni način pretraživanja i pritisnite ENTER.

## Savjet

Možete odabrati između prikaza vremena reprodukcije i preostalog vremena. Podrobnosti potražite u poglavlju "Prikaz informacija o disku" na strani 36.

## DVD – Ostale funkcije

# Promjena jezika/titlova/ kuta kamere



## Promjena jezika dijaloga

Ako je DVD snimljen na više jezika ili audio formata, možete odabrati jezik ili audio format po želji tijekom reprodukcije DVD diska. Također možete slušati lijevi ili desni kanal preko oba zvučnika tijekom reprodukcije VIDEO CD i CD diskova. Obratite pažnju da je pri tome zvuk u mono tehnici. Primjerice, kad reproducirate karaoke VIDEO CD (disk s vokalima na jednom kanalu i instrumentalima na drugom kanalu), možete prebaciti zvuk tako da isključite vokale i slušate samo instrumentale.

### Pritisnite AUDIO više puta tijekom reprodukcije.

Svakim pritiskom na ovu tipku, postavka se mijenja ciklički na sljedeći način:

#### ■ Kod reprodukcije DVD diska

Ovisno o DVD disku, izbor jezika dijaloga i audio formata se razlikuje.

Ako je isti jezik prikazan dva ili više puta, DVD je snimljen s više audio formata.

#### ■ Kod reprodukcije VIDEO CD/CD diska

- Stereo: Standardni stereo zvuk.
- Left: Zvuk lijevog kanala (mono).
- Right: Zvuk desnog kanala (mono).

## Podešavanje željenog jezika

Ovaj sustav možete podesiti na željeni jezik dijaloga pomoću postupka opisanog u poglavlju "Promjena jezika" (strana 20).

## Napomene

- Kod reprodukcije DVD diska s zvukom koji nije dvokanalni, zvuk se pretvara u dvokanalni i reproducira preko zvučnika sustava. Ipak, zvuk se ne reproducira u "Multi Channel PCM" formatu.
- Kod diskova koji ne sadrže više audio formata, nije moguće promijeniti jezik dijaloga.
- Ovisno o DVD disku, možda nećete moći promijeniti jezik dijaloga čak i ako je DVD snimljen na više jezika.
- Kod VIDEO CD i CD diskova, postavka se vraća na "Stereo" nakon što isključite sustav ili otvorite uložnicu diska.
- Tijekom reprodukcije DVD diska, jezik dijaloga se može automatski promijeniti

## Prikaz audio informacija diska (samo DVD)

Kad pritisnete AUDIO, kanali koji se reproduciraju prikazuju se na zaslonu TV prijemnika. Primjerice, u Dolby Digital formatu na disk mogu biti snimljeni različiti signali, od mono do 5.1-kanalnog zvuka. Ovisno o DVD disku, broj snimljenih kanala se može razlikovati.

Tekući audio format

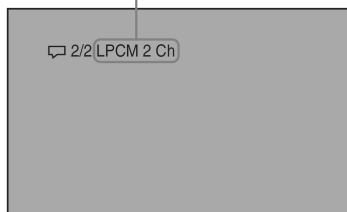

## Primjeri oznaka formata:

Format	Oznaka
PCM (stereo)	<b>LPCM 2 Ch</b>
Dolby Digital 2-kanalni	<b>D 2 Ch</b>
Dolby Digital 5.1-kanalni	<b>D D 5.1 Ch</b>
DTS	<b>dtc 5.1 Ch</b>
MPEG AUDIO	<b>MPEG 2 Ch</b>

nastavlja se

---

## Prikaz titlova (samo DVD)

Kod DVD diskova s titlovima na više jezika, možete odabrati jezik titlova tijekom reprodukcije DVD diska ili isključiti titlove po želji.

Primjerice, možete odabrati jezik dijaloga kojeg želite bolje naučiti i uključiti titlove kako biste olakšali razumijevanje.

**Pritisnite SUBTITLE više puta tijekom reprodukcije.**

Svakim pritiskom na tipku, mijenja se jezik.

### Isključivanje titlova

Pritisnite SUBTITLE više puta za odabir opcije "Off".

#### Napomena

Ovisno o DVD disku, možda neće biti moguće promijeniti jezik titlova čak i ako su na disku snimljeni titlovi na više jezika.

---

## Promjena kuta kamere (samo DVD)

Kod reprodukcije DVD diska na kojem su snimljene scene snimane iz više kutova, možete odabrati različite kutove kamere.

Primjerice, kod gledanja scene vlaka u kretanju, možete promijeniti pogled: s prednje strane vlaka, preko lijevog ili preko desnog prozora, bez prekidanja kretanja vlaka.

**Pritisnite ANGLE više puta tijekom reprodukcije.**

Svakim pritiskom na tipku, mijenja se kut kamere.

#### Napomena

Ovisno o DVD disku, možda neće biti moguće promijeniti kut kamere čak i ako su na disku scene snimljene iz različitih kutova.

## Promjena jezika

— *Language*



- 1 Pritisnite DVD SETUP u stop modu.**  
Prikazuje se izbornik za podešavanje.
- 2 Pritisnite ← ili → više puta za odabir opcije "Language" i zatim pritisnite ENTER.**
- 3 Pritisnite ↑ ili ↓ više puta za odabir opcije i pritisnite ENTER.**
  - **OSD (prikaz na zaslonu)**  
Promjena jezika prikaza na zaslonu TV prijemnika. Odaberite jezik iz popisa.
  - **DVD Menu (samo DVD)**  
Odaberite jezik za DVD izbornik.
  - **Audio (samo DVD)**  
Promjena jezika dijaloga. Odaberite jezik iz prikazanog popisa.
  - **Subtitle (samo DVD)**  
Promjena jezika titlova. Odaberite jezik iz prikazanog popisa.  
Ako je odabrana opcija "Auto", automatski se odabire standardni jezik diska.
- 4 Pritisnite ↑ ili ↓ više puta za odabir jezika i pritisnite ENTER.**
- 5 Pritisnite DVD SETUP za isključivanje izbornika za podešavanje.**

#### Napomena

Ako odabrani jezik nije snimljen na DVD, automatski se bira jedna od snimljenih jezika (osim za opciju "OSD").

#### Savjet

Možete resetirati sve DVD postavke, osim funkcije ograničenja reprodukcije (Parental Control) uz postupak opisan u poglavlju "Za vraćanje DVD postavki na tvorničke vrijednosti\*", postupite na sljedeći način:" (strana 44).

\* Osim postavki ograničenja reprodukcije (Parental Control)

# Podešavanje slike i audio postavki

- 16:9

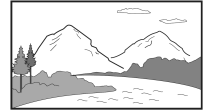

— AV



## 1 Pritisnite DVD SETUP u stop modu.

Prikazuje se izbornik za podešavanje.

### Napomena

Dok je u sustavu JPEG disk, ne prikazuje se izbornik za podešavanje.

## 2 Pritisnite ← ili → više puta za odabir "AV" i zatim pritisnite ENTER.

## 3 Pritisnite ↑ ili ↓ više puta za odabir opcije i zatim pritisnite ENTER.

## 4 Pritisnite ↑ ili ↓ više puta za odabir postavke i zatim pritisnite ENTER.

## 5 Pritisnite DVD SETUP za isključivanje izbornika za podešavanje.

### ■ TV Type

Odaberite format zaslona priključenog TV prijemnika. Standardna postavka ovisi o modelu.

4:3 Pan Scan	Odaberite ako ste priključili TV sa zaslonom 4:3. Prikazuje se široka slika preko cijelog zaslona uz gubitak dijela koji ne stane na zaslon.
4:3 Letter Box	Odaberite ako ste priključili TV sa zaslonom 4:3. Prikazuje se široka slika s crnim prugama ispod i iznad slike.
16:9	Odaberite ako ste priključili TV sa širokim zaslonom ili TV koji podržava široki format slike.

- 4:3 Pan Scan

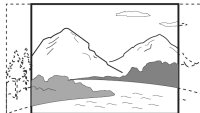

- 4:3 Letter Box



### ■ Napomena

Ovisno o DVD disku, može se automatski odabrati "4:3 Letter Box" umjesto "4:3 Pan Scan" ili obrnuto.

### ■ Dolby Digital

Odaberite Dolby Digital ako želite uživati u 5.1-kanalnom zvuku uz priključeno dodatno pojačalo (pogledajte "Uživanje u 5.1-kanalnom zvuku uz dodatno pojačalo" na strani 38).

### ■ DTS

Odaberite DTS ako želite uživati u 5.1-kanalnom zvuku uz priključeno dodatno pojačalo (pogledajte "Uživanje u 5.1-kanalnom zvuku uz dodatno pojačalo" na strani 38).

*nastavlja se*

## ■ Data CD Priority (samo MP3, JPEG)

Odaberite koji podaci imaju prioritet pri reprodukciji podatkovnih diskova (CD-ROM/CD-R/CD-RW) koji sadrže MP3 audio zapise i JPEG slikovne datoteke. Nakon promjene ove postavke, izvadite i ponovno umetnite disk. Standardna postavka je podcrtana.

<u>MP3</u>	Ako na disku postoje MP3 datoteke, sustav prepoznaje disk kao MP3 disk. Ako su na disku samo JPEG datoteke, sustav prepoznaje disk kao JPEG disk.
JPEG	Ako na disku postoje JPEG datoteke, sustav prepoznaje disk kao JPEG disk. Ako su na disku samo MP3 datoteke, sustav prepoznaje disk kao MP3 disk.

### Napomene

- Ako opcije "Dolby Digital" ili "DTS" podesite na "Bit Stream", ne čuje se zvuk iz priključenih zvučnika niti preko dodatnih slušalica te nije moguće snimanje pomoću kasetofona.

### Savjet

Možete resetirati sve DVD postavke, osim funkcije ograničenja reprodukcije (Parental Control) uz postupak opisan u poglavlju "Za vraćanje DVD postavki na tvorničke vrijednosti\*", postupite na sljedeći način:" (strana 44).

- \* Osim postavki ograničenja reprodukcije (Parental Control)

## Ograničenje reprodukcije

— *Rating (Parental Control)*



### Ograničenje reprodukcije za djecu

Kod nekih DVD diskova može se ograničiti reprodukcija u skladu s prethodno definiranim razinama, ovisno o starosti gledatelja. Kod reprodukcije ograničene scene, scena se preskače ili zamjenjuje alternativnom.

#### 1 Pritisnite DVD SETUP u stop modu.

Prikazuje se izbornik za podešavanje.

#### 2 Pritisnite ← ili → više puta za odabir opcije "Rating" i pritisnite ENTER.

#### 3 Pritisnite ↓ za odabir opcije "Rating".

Ako je već definirana četveroznamenkasta zaporka, unesite je brojačanim tipkama i pritisnite ENTER. Nakon toga možete odabrati opciju "Rating".

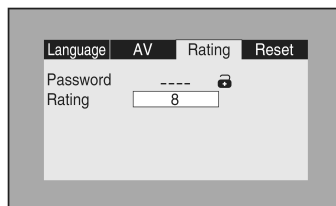

#### 4 Pritisnite ENTER više puta za odabir željene razine ograničenja.

Svakim pritiskom na tipku, mijenja se razina ograničenja.

Što je manji broj, ograničenje je veće.

#### 5 Pritisnite ↑ za odabir opcije "Password".

## 6 Ponovno unesite četveroznamenkastu zaporku pomoću brojčanih tipaka i pritisnite ENTER.

Ikona lokota se zaključava i završeno je podešavanje ograničenja reprodukcije.

Ako pogriješite pri unosu zaporke, pritisnite CLEAR prije pritiska na tipku ENTER i unesite ispravne znamenke.

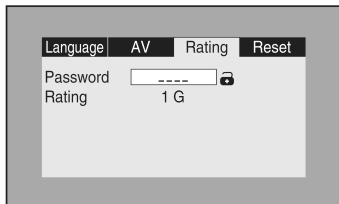

## Isključivanje ograničenja reprodukcije i reprodukcija DVD diska nakon unosa zaporke

Unesite četveroznamenkastu zaporku pomoću brojčanih tipaka i pritisnite ENTER.

Ikona lokota se otključava i funkcija ograničenja reprodukcije je isključena.

## Promjena zaporke

1 U koraku 6 unesite četveroznamenkastu zaporku brojčanim tipkama i pritisnite ENTER.

2 Unesite novu četveroznamenkastu zaporku brojčanim tipkama i pritisnite ENTER.

## Reprodukcija diska za kojeg je podešeno ograničenje reprodukcije

1 Umetnite disk i pritisnite DVD ► (ili DVD ► II na uređaju).

Prikazuje se izbornik Rating.

2 Unesite četveroznamenkastu zaporku brojčanim tipkama i pritisnite ENTER.

Započinje reprodukcija.

## Napomene

- Ovaj sustav ne može ograničiti reprodukciju diskova koji ne podržavaju funkciju ograničenja reprodukcije.
- Ovisno o DVD disku, možda će se tijekom reprodukcije prikazati poruka da promijenite razinu ograničenja. U tom slučaju, unesite zaporku i promijenite razinu. Ako je isključena funkcija nastavljanja reprodukcije (Resume Play), razina se vraća na prethodnu vrijednost.

## Savjet

Ako zaboravite zaporku, odaberite opciju "Password" i unesite brojčanim tipkama "199703" u izborniku Rating te pritisnite ENTER. Nakon toga možete unijeti novu četveroznamenkastu zaporku.

## Popis postavki sustava

Kad pritisnete tipku DVD SETUP, moguće je podesiti sljedeće postavke. Standardne postavke su podcrtane.

### Language (strana 20)

---

OSD	Odaberite željeni jezik iz prikazanog popisa jezika.
DVD Menu	Odaberite željeni jezik iz prikazanog popisa jezika.
Audio	Odaberite željeni jezik iz prikazanog popisa jezika.
Subtitle	Odaberite željeni jezik iz prikazanog popisa jezika.

---

### AV (stranice 21, 38)

---

TV Type <sup>1)</sup>	4:3 Pan Scan 4:3 Letter Box 16:9
Dolby Digital	<u>PCM</u> Bit Stream
DTS	<u>PCM</u> Bit Stream
Data CD Priority	<u>MP3</u> JPEG

---

### Rating (strana 22)

---

Password	
Rating	1 G 2 3 PG 4 PG 13 5 6 R 7 NC 17 8

---

### Reset (strana 44)

---

Reset	YES <u>NO</u>
-------	------------------

---

1) Standardna postavka ovisi o modelu za određene zemlje.



## Radioprijemnik

### Pohranjivanje radiopostaja

Možete pohraniti ukupno 20 FM i 10 AM postaja. Zatim ih možete odabrati jednostavnim pritiskom na odgovarajuću bročjanu tipku.

#### Automatsko ugađanje postaja

Moguće je automatsko ugađanje svih postaja u vašem području, te pohranjivanje njihovih frekvencija.

- 1 Više puta pritisnite TUNER BAND za odabir "FM" ili "AM".**
- 2 Pritisnite i zadržite TUNING +/- dok se ne počnu izmjenjivati frekvencije i zatim otpustite tipku.**

Frekvencije se izmjenjuju dok uređaj traži postaju. Pretraživanje se automatski zaustavi kad uređaj ugoditi postaju. Na pokazivaču se pojave oznake "TUNED" i "STEREO" (samo za stereo program).

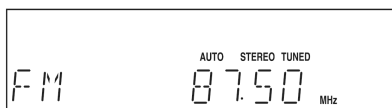

**Ako se oznaka "TUNED" ne pojavi i pretraživanje se ne zaustavi**

Podesite frekvenciju željene postaje prema opisu koraka 2 do 6 u poglavlju "Ručno ugađanje postaja".

- 3 Pritisnite TUNER MEMORY.**

Programski broj trepće na pokazivaču. Izvedite korake 4 i 5 dok broj trepće na pokazivaču.

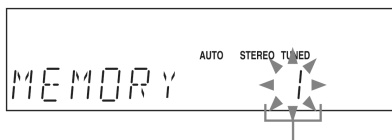

Programski broj

- 4 Pritisnite PRESET +/- više puta za odabir željenog broja.**

- 5 Pritisnite ENTER.**  
Prikazuje se natpis "COMPLETE".

- 6 Ponovite korake 1 do 5 za pohranu ostalih postaja.**

#### Ručno ugađanje postaja

Moguće je ručno ugoditi i pohraniti frekvenciju radiopostaje.

- 1 Više puta pritisnite TUNER BAND za odabir "FM" ili "AM".**
- 2 Više puta pritisnite TUNING +/- za ugađanje željene postaje.**
- 3 Pritisnite TUNER MEMORY.**  
Programski broj trepće.  
Provedite korake 4 i 5 dok broj trepće.
- 4 Više puta pritisnite PRESET +/- za odabir željenog broja.**
- 5 Pritisnite ENTER.**  
Prikazuje se natpis "COMPLETE".
- 6 Ponovite korake 1 do 5 za pohranu ostalih postaja.**

#### Ostali postupci

Za	Učinite sljedeće
Ugađanje postaje sa slabim signalom	Slijedite postupak opisan u poglavlju "Ručno ugađanje postaja".
Pohranu druge postaje na postojeći broj	Krenite od koraka 1. Nakon koraka 3, pritisnite PRESET +/- više puta za odabir broja na kojeg želite pohraniti postaju.

## Poboljšanje radio prijema

Za poboljšanje prijema, podesite položaj isporučene antena ili priključite sustav na dodatno nabavljivu vanjsku antenu.

## Slušanje radio programa

Možete odabrati pohranjenu postaju ili ručno ugoditi frekvenciju postaje koja nije pohranjena.

### Slušanje pohranjene postaje

#### — Preset Tuning

Prvo pohranite postaje u memoriju uređaja (pogledajte "Pohranjivanje radiopostaja" na strani 25).

- 1** Više puta pritisnite **TUNER BAND** za odabir "FM" ili "AM".
- 2** Više puta pritisnite **PRESET +/-** za odabir željene pohranjene postaje.

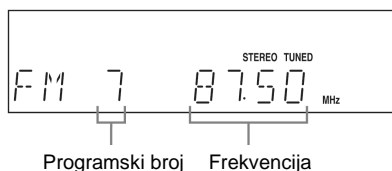

## Slušanje nepohranjene radiopostaje

— *Manual Tuning*

- 1** Više puta pritisnite TUNER BAND za odabir "FM" ili "AM".
- 2** Više puta pritisnite TUNING +/- za odabir željene postaje.

### Isključivanje zvuka

Pritisnite MUTE.

Pritisnite ponovno MUTE ili VOLUME + za ponovno uključivanje zvuka.

### Slušanje FM stereo programa bez stereo efekta

Ako se tijekom prijema FM stereo programa čuje šum, više puta pritisnite FM MODE dok se ne prikaže natpis "MONO". Isključuje se stereo zvuk, ali se i poboljšava prijem.

#### Savjeti

- Za poboljšanje prijema, podesite položaj isporučene antena ili priključite sustav na dodatno nabavljivu vanjsku antenu.
- Pritisnite i zadržite TUNING +/- . Mijenja se prikaz frekvencije, a pretraživanje se zaustavlja kad se ugodno postaje (automatsko ugađanje).
- Radio program može se snimiti ručno (strane 29 i 33).

## Uporaba usluge Radio Data System (RDS)

### Što je Radio Data System (RDS)?

RDS je sustav radijskih podataka pomoću kojeg se uz normalni radio program emitiraju dodatne informacije. Ovaj sustav omogućava prikaz praktičnih RDS funkcija, poput naziva postaje. RDS je dostupan samo kod FM radiopostaja.\*

#### Napomena

RDS možda neće ispravno raditi ako ugođena radiopostaja ne emitira ispravan RDS signal ili ako je signal slab.

- \* Samo neke radiopostaje koriste RDS sustav, a osim toga, radiopostaje nude samo određene vrste RDS usluga. Ako niste upoznati s RDS sustavom, od vaše lokalne radiopostaje zatražite detaljnije informacije o RDS uslugama u svom području.

### Prijem RDS signala

#### Jednostavno odaberite FM radiopostaju.

Pri odabiru RDS radiopostaja, na pokazivaču se pojavi naziv postaje.

#### Provjera RDS informacija

svakim pritiskom na DISPLAY indikatori na pokazivaču se izmjenjuju na sljedeći način: Naziv radiopostaje<sup>1)</sup> → Programski broj<sup>2)</sup> i frekvencija → Točno vrijeme (na nekoliko sekundi) → Odabrani efekt (na nekoliko sekundi)

- 1) Ako prijem RDS postaje nije dobar, ime postaje se možda neće prikazati na pokazivaču.
- 2) Programski broj se prikazuje samo ako je ugođena pohranjena radiopostaja (strana 25).

## Kasetofon – reprodukcija

### Umetanje kasete

- 1 Pritisnite **▲** PUSH OPEN na uređaju.
- 2 Umetnite snimljenu kasetu ili kasetu za snimanje u pretinac.

Strana za reprodukciju/  
snimanje prema naprijed.

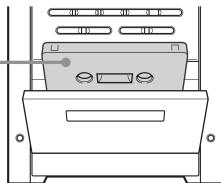

### Reprodukcija kasete

Možete koristiti TYPE I (normal) kasetu.

- 1 Umetnite kasetu.
- 2 Pritisnite **TAPE ▶**.

#### Ostali postupci

Za	Učinite sljedeće
Prekid reprodukcije	Pritisnite <b>■</b> .
Premotavanje naprijed ili natrag	Pritisnite <b>◀◀</b> ili <b>▶▶</b> .
Uključivanje kasetofona (TAPE) iz drugog izvora	Pritisnite <b>TAPE ▶</b> . Automatski započinje reprodukcija nakon umetanja kasete.
Isključivanje zvuka	Pritisnite <b>MUTING</b> . Ponovno pritisnite <b>MUTING</b> ili <b>VOLUME +/-</b> za vraćanje zvuka.
Vađenje kasete	Kad je reprodukcija zaustavljena, otvorite pretinac pritiskom na tipku <b>▲</b> PUSH OPEN na uređaju.

## Kasetofon – snimanje

### Snimanje s CD diska na kasetu

#### — CD-TAPE Synchro Recording

Na kasetu možete snimiti cijeli CD. Koristite TYPE I (normal) kasete i tipke na uređaju za opisani postupak.

- 1 Umetnite kasetu za snimanje.
- 2 Pritisnite **DVD ▶II** i umetnite disk kojeg želite presnimati.
- 3 Pritisnite **■** dva puta za isključivanje funkcije nastavljanja reprodukcije (Resume Play).
- 4 Pritisnite **CD SYNC**.  
Kaseta je spremna za snimanje.  
Trepče "REC".
- 5 Pritisnite **● REC PAUSE/START**.  
Snimanje počinje.

#### Savjeti

- Ako prije kraja snimanja prva strana kasete dođe do kraja, kasetofon se automatski zaustavlja, a CD/DVD uređaj uključuje funkciju Resume Play.
- Za nastavak snimanja na drugoj strani, pritisnite **■** dva puta za isključivanje funkcije Resume Play, izvadite i okrenite kasetu te ponovite korake 1 i 2 iz opisa "Synchro Recording snimanje od željenog zapisa" (strana 28). Funkcija Synchro Recording omogućava nastavak snimanja od željenog zapisa.

#### Synchro Recording snimanje od željenog zapisa

Možete odabrati prvi zapis pomoću Synchro Recording.

- 1 Nakon koraka 1 do 4, pritisnite **◀◀** ili **▶▶** više puta za odabir broja željenog zapisa.
- 2 Pritisnite **● REC PAUSE/START** dok trepče odabrani broj zapisa.  
Započinje snimanje.

## **Snimanje CD diska određivanjem redoslijeda zapisa**

Programiranjem reprodukcije moguće je snimiti samo željene zapise s CD-a. Između koraka 3 i 4 izvedite korake 3 do 6 poglavlja "Programirana reprodukcija" (strana 16).

## **Zaustavljanje snimanja**

Pritisnite **■**.

### **Napomene**

- CD Synchro Recording snimanje nije moguće uz DVD, VIDEO CD, MP3 audio zapise i JPEG slikovne datoteke.
- Tijekom snimanja nije moguće slušati druge izvore.
- Ako je reprodukcija podešena na ponavljanje (Repeat) ili slučajni redoslijed (Shuffle), automatski se prebacuje na normalnu u koraku 4.
- Zvučni efekt se automatski vraća na "FLAT" u koraku 4.

## **Ručno snimanje na kasetu**

### **— Manual Recording**

Moguće je snimanje samo dijelova diska (DVD, VIDEO CD, CD i MP3) na kasetu. Također možete snimati radio program.

Također možete snimati s priključene vanjske komponente (pogledajte "Spajanje dodatnih uređaja" na strani 37).

Koristite tipke na uređaju za ovaj postupak.

**1 Uložite kasetu za snimanje.**

**2 Pritisnite jednu od sljedećih tipaka za odabir željenog izvora za snimanje.**

- DVD **▶||**: Za snimanje s CD/DVD uređaja ovog sustava. Pritisnite **■** dva puta za zaustavljanje reprodukcije.
- TUNER/BAND: Za snimanje s radioprijemnika ovog sustava.
- TV: Za snimanje s vanjskog uređaja spojenog na TV IN L/R priključke.

**3 Pritisnite ● REC PAUSE/START.**

Trepće oznaka "REC" i kasetofon čeka na snimanje.

**4 Pritisnite ● REC PAUSE/START i pokrenite reprodukciju izvora s kojeg snimate.**

Snimanje počinje.

## **Zaustavljanje snimanja**

Pritisnite **■**.

### **Napomene**

- Tijekom snimanja nije moguće slušati ostale izvore.
- Ako se nije snimio zvuk kod snimanja s DVD diska, podesite "Dolby Digital" ili "DTS" na "PCM" u podizborniku "AV" izbornika za podešavanje.
- Efekt zvuka se automatski prebacuje na "FLAT" u koraku 3.

### **Savjet**

Za snimanje s radioprijemnika:

Ako se tijekom snimanja čuje šum, pomaknite odgovarajuću antenu kako bi se šum smanjio.

## Podešavanje zvuka

### Podešavanje efekta zvuka

Pritisnite PRESET EQ više puta za odabir efekta po želji.

Naziv efekta se prikazuje na pokazivaču.

#### Isključivanje efekta zvuka

Pritisnite PRESET EQ više puta dok se na pokazivaču ne pojavi natpis "FLAT".

#### Efekti zvuka

EQ	Efekt
ROCK	Snažno se pojačavaju basovi i visoki tonovi. Zvuk rock i dance glazbe tako postaje još jači.
JAZZ	Malo se pojačavaju basovi i visoki tonovi. Tako živa instrumentalna glazba, poput jazza i sl. izvedbi u manjim skupinama, zvuči odlično i bez gubitka prirodnog tona glazbala.
CLASSIC	Neželjeni visoki tonovi su prigušeni tako da možete opušteno uživati u glazbi. Ovaj mod je prikladan za orkestre, solo glasovir i ostala klasična glazbala.
HALL	Umjetno se proizvodi širok i odzvanjajući zvuk. Tako možete uživati u prirodnom zvuku koji širinom i odzvanjanjem podsjeća na veliko kazalište ili crkvu.
LIVE	Pojačani su basovi i visoki tonovi i umjetno se proizvode odzvanjajući zvukovi. Tako možete uživati u širokom i snažnom zvuku, kao u koncertnoj dvorani.
MOVIE	Umjetno se proizvodi širok, odzvanjajući zvuk i pojačavaju basovi. Tako možete uživati u filmovima s potpunim doživljajem zvučnog prostora, kao u kino dvorani.

## Ostali postupci

Za	Učinite sljedeće
Uporabu VIDEO CD ili DVD diska	Uključite TV prijemnik i priključite ga na odgovarajući video ulaz.
Isključivanje karaoke moda	Pritisnite KARAOKE PON više puta dok se ne isključi indikator "🎤".

### Napomene

- Može biti smanjena glasnoća glazbene pratnje, kao i pjevača, ako je zvuk snimljen u mono tehnici.
- Glas pjevača možda neće biti stiššan kada:
  - svira manji broj glazbala.
  - se pjeva u duetu.
  - izvor ima snažnu jeku ili se pjeva refren.
  - glas pjevača odstupa od sredine.
  - glas izvora pjeva visok sopran ili tenor.
- Karaoke se isključuju ako:
  - promijenite disk.
  - promijenite funkciju.
- Kod nekih pjesama se vokali ne isključuju kada odaberete opciju "KARA PON".
- Funkcija KARAOKE PON nije dostupna tijekom snimanja.

### Savjet

Ako želite pjevati karaoke s multiplex CD diska, pritisnite AUDIO više puta tijekom reprodukcije za odabir opcije "Left" ili "Right" (pogledajte "Promjena jezika dijaloga" na strani 19).

## Odlazak na spavanje uz glazbu

### — Sleep Timer

Moguće je programirati uređaj za isključenje u određeno vrijeme, tako da možete zaspati uz glazbu.

#### Pritisnite SLEEP.

Svakim pritiskom na ovu tipku, prikaz minuta (vrijeme isključenja) se ciklički izmjenjuje na sljedeći način:

AUTO\* → 90 → 80 → 70 → ... → 10 → OFF

\* Uređaj se automatski isključi nakon 100 minuta ili po završetku reprodukcije tekućeg diska ili kasete.

### Ostali postupci

Za	Učinite sljedeće
Provjeru preostalog vremena*	Jednom pritisnite SLEEP.
Promjenu vremena isključenja	Više puta pritisnite SLEEP i odaberite željeno vrijeme.
Isključenje funkcije Sleep Timer	Više puta pritisnite SLEEP dok se na pokazivaču ne pojavi "SLEEP OFF".

\* Ako odaberete "AUTO", nije moguće provjeriti preostalo vrijeme.

#### Napomena

Nemojte uključivati opciju "AUTO" tijekom Synchro Recording snimanja na kasetu.

#### Savjet

Funkciju Sleep Timer možete koristiti čak ako i nije podešeno točno vrijeme.

## Buđenje uz glazbu

### — Play Timer

Svakodnevno se možete buditi uz glazbu u određeno vrijeme. Provjerite jeste li podesili točno vrijeme ("Podešavanje sata" na strani 11). Za ovaj postupak koristite daljinski upravljač.

#### 1 Pripremite izvor čiju reprodukciju želite pokrenuti.

- DVD: Uložite disk.
- Kasetofon: Uložite kasetu.
- Radio: Ugodite pohranjenu postaju ("Slušanje radio programa" na strani 26).

#### 2 Pritisnite CLOCK/TIMER SET.

#### 3 Više puta pritisnite ◀◀/▶▶ dok se ne pojavi "PLAY SET" i pritisnite ENTER.

Na pokazivaču se pojavi "ON" i trepću znamenke sati.

#### 4 Podesite vrijeme početka reprodukcije.

Više puta pritisnite ◀◀/▶▶ za podešavanje sati i pritisnite ENTER.

Znamenke minuta počnu treptati.

Više puta pritisnite ◀◀/▶▶ za podešavanje minuta i pritisnite ENTER.

#### 5 Podesite vrijeme prekida reprodukcije sljedeći postupak iz koraka 4.

#### 6 Više puta pritisnite ◀◀/▶▶ dok se na pokazivaču ne prikaže željeni izvor.

Svakim pritiskom na tipku, oznake se izmjenjuju na sljedeći način:

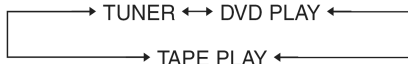

#### 7 Pritisnite ENTER.

Naizmjenično se pojavljuju vrsta timera ("PLAY TIMER"), vrijeme početka, vrijeme završetka, izvor zvuka i pokazivač se vraća na originalni prikaz.

#### 8 Pritisnite VOLUME +/- za podešavanje glasnoće.

#### 9 Isključite sustav tipkom I/⏻.



## Ostali postupci

Za	Učinite sljedeće
Provjeru postavke	<ol style="list-style-type: none"><li>1 Pritisnite CLOCK/TIMER SELECT.</li><li>2 Pritisnite ◀◀/▶▶ više puta dok se ne pojavi "PLAY SELECT", te pritisnite ENTER.</li></ol>
Promjenu postavke	Počnite iznova od koraka 1.
Isključenje timera	<ol style="list-style-type: none"><li>1 Pritisnite CLOCK/TIMER SELECT.</li><li>2 Više puta pritisnite ◀◀/▶▶ dok se ne pojavi "TIMER OFF", zatim pritisnite ENTER.</li></ol>

### Napomene

- Nije moguće istovremeno aktivirati Play Timer i Rec Timer.
- Kad istovremeno koristite funkcije Play Timer i Sleep Timer, prednost ima funkcija koja ima ranije vrijeme završetka.
- Sustav se uključuje 15 sekundi prije podešenog vremena. Nemojte upravljati uređajem od vremena uključivanja do početka rada uređaja.
- Ako je sustav uključen otprilike 15 sekundi prije programiranog vremena, Play Timer se neće aktivirati.
- Vanjsku komponentu spojeni na priključke TV IN L/R možete koristiti kao izvor reprodukcije za funkciju Play Timer.

## Snimanje radio programa uz pomoć timera

### — Rec Timer

Prije snimanja uz pomoć timera potrebno je pohraniti radiopostaje (pogledajte poglavlje "Pohranjivanje radiopostaja" na strani 25) i podesiti točno vrijeme (pogledajte "Podešavanje sata" na strani 11).

Za ovaj postupak koristite daljinski upravljač.

#### 1 Pritisnite CLOCK/TIMER SET.

#### 2 Više puta pritisnite ◀◀/▶▶ dok se ne pojavi "REC SET" i pritisnite ENTER.

Na pokazivaču se pojavi oznaka "ON" i trepće znamenka sata.

#### 3 Podesite vrijeme početka snimanja.

Više puta pritisnite ◀◀/▶▶ za podešavanje sata, zatim pritisnite ENTER. Počnu treptati znamenke minuta.

Više puta pritisnite ◀◀/▶▶ za podešavanje minuta i pritisnite ENTER.

#### 4 Podesite vrijeme završetka snimanja slijedeći postupak iz koraka 3.

Naizmjenično se pojavljuju vrsta timera ("REC TIMER" ), vrijeme početka, vrijeme završetka, izvor zvuka i "TUNER REC" te se pokazivač vraća na originalni prikaz.

#### 5 Uložite kasetu za snimanje.

#### 6 Ugodite pohranjenu radiopostaju (pogledajte "Slušanje pohranjene radiopostaje" na strani 26).

#### 7 Isključite uređaj tipkom I/⏻.

*nastavlja se*

## Ostale funkcije

Za	Učinite sljedeće
Provjeru postavke	<ol style="list-style-type: none"><li>1 Pritisnite CLOCK/TIMER SELECT.</li><li>2 Više puta pritisnite ◀◀/▶▶, dok se ne pojavi "REC SELECT", te pritisnite ENTER.</li></ol>
Promjenu postavke	Počnite iznova od koraka 1.
Isključenje timera	<ol style="list-style-type: none"><li>1 Pritisnite CLOCK/TIMER SELECT.</li><li>2 Više puta pritisnite ◀◀/▶▶ dok se ne pojavi "TIMER OFF" te pritisnite ENTER.</li></ol>

### Napomene

- Nije moguće istovremeno aktivirati Play Timer i Rec Timer.
- Kad istovremeno koristite funkcije Rec Timer i Sleep Timer, prednost ima funkcija koja ima ranije vrijeme završetka.
- Sustav se uključuje 15 sekundi prije podešenog vremena. Nemojte upravljati uređajem od vremena uključena do početka rada.
- Ako je sustav uključen otprilike 15 sekundi prije programiranog vremena, Rec Timer se neće aktivirati.
- Za vrijeme snimanja glasnoća će biti na minimumu.
- Ako je Rec Timer podešen na isto vrijeme kao i Play Timer, a izvor zvuka na kasetu, Rec Timer može snimiti zvuk na kasetu.

## Pokazivač

### Isključenje pokazivača

#### — Power Saving Mode

Moguće je isključiti prikaz točnog vremena kako bi se smanjila potrošnja energije u pripravnom stanju (štedni mod).

**Više puta pritisnite DISPLAY kad je sustav isključen dok prikaz sata ne nestane s pokazivača.**

#### Isključenje štednog moda

Pritisnite DISPLAY dok je sustav isključen. Svakim pritiskom na tipku, prikaz se mijenja na sljedeći način:  
Prikaz točnog vremena\* ↔ Bez prikaza (štedni mod)

\* Točno vrijeme se prikazuje ako je sat podešen.

#### Savjeti

- Timer je aktiviran i u štednom modu.
- Indikator I/☺ svijetli i u štednom modu.

### Podešavanje svjetline indikatora

#### Pritisnite DIMMER više puta.

Svakim pritiskom na tipku prikaz se ciklički mijenja na sljedeći način:  
DIMMER OFF → DIMMER 1 → DIMMER 2\*

\* DIMMER 2 je najtamnija postavka.

## Prikaz informacija o disku na pokazivaču

Moguće je provjeriti vrijeme reprodukcije i preostalo vrijeme trenutnog zapisa ili diska.

---

### Provjera informacija o disku (DVD/VIDEO CD/CD/MP3/JPEG)

**Pritisnite tipku DISPLAY.**

Svakim pritiskom na tipku prikaz na pokazivaču se ciklički mijenja na sljedeći način:

#### ■ Kod DVD diska

Proteklo vrijeme tekućeg naslova → Preostalo vrijeme tekućeg poglavlja → Preostalo vrijeme tekućeg naslova → Točno vrijeme (na nekoliko sekundi) → Efekt zvuka (na nekoliko sekundi)

#### ■ Kod CD/VIDEO CD diska bez PBC funkcije

Proteklo vrijeme tekućeg zapisa → Preostalo vrijeme tekućeg zapisa → Preostalo vrijeme diska<sup>1)</sup> → Točno vrijeme (na nekoliko sekundi) → Efekt zvuka (na nekoliko sekundi)

#### ■ Kod VIDEO CD diska s PBC funkcijom (Ver. 2.0)

Proteklo vrijeme reprodukcije tekućeg zapisa<sup>2)</sup> → Točno vrijeme (na nekoliko sekundi) → Efekt zvuka (na nekoliko sekundi)

#### ■ Kod MP3 zapisa

Proteklo vrijeme reprodukcije tekućeg zapisa → Točno vrijeme (na nekoliko sekundi) → Efekt zvuka (na nekoliko sekundi)

#### ■ Kod JPEG datoteka

Broj tekuće datoteke → Točno vrijeme (na nekoliko sekundi) → Efekt zvuka (na nekoliko sekundi)

#### ■ Kad pritisnete DISPLAY u stop modu

Ukupan broj naslova/zapisa na disku i ukupno vrijeme reprodukcije tekućeg diska<sup>3)</sup> → Točno vrijeme (na nekoliko sekundi) → Efekt zvuka (na nekoliko sekundi)

- 1) Ne prikazuje se kod reprodukcije slučajnim sljedom (Shuffle) ni kod programirane (Program) reprodukcije.
- 2) Možda se neće prikazati kod statičnih slika.
- 3) Samo VIDEO CD i CD.

## Prikaz informacija o disku na zaslonu

Možete provjeriti vrijeme reprodukcije i preostalo vrijeme tekućeg naslova, poglavlja ili zapisa.

### **Pritisnite tipku DISPLAY.**

Svakim pritiskom na tipku prikaz na pokazivaču se ciklički mijenja na sljedeći način:

#### **■ Kod DVD diska**

Proteklo vrijeme tekućeg naslova → Preostalo vrijeme tekućeg poglavlja → Preostalo vrijeme tekućeg naslova

#### **■ Kod VIDEO CD diska**

Proteklo vrijeme tekućeg zapisa → Preostalo vrijeme tekućeg zapisa\* → Preostalo vrijeme tekućeg diska\*

#### **■ Kod CD diska**

Proteklo vrijeme tekućeg zapisa → Preostalo vrijeme tekućeg zapisa → Preostalo vrijeme tekućeg\*

#### **■ Kod MP3 zapisa**

Proteklo vrijeme tekućeg zapisa

#### **■ Kod JPEG datoteka**

Broj tekuće datoteke i ukupan broj datoteka

\* Kod reprodukcije VIDEO CD diska bez PBC funkcije.

### **Isključivanje prikaza**

Pritisnite DISPLAY više puta dok se prikaz ne isključi.

## Prikaz informacija radioprijemnika na zaslonu

### **Pritisnite tipku DISPLAY dok slušate radio.**

Svakim pritiskom na tipku prikaz na pokazivaču se ciklički mijenja na sljedeći način:  
Naziv postaje → Programski broj<sup>1)</sup> i frekvencija → Točno vrijeme (na nekoliko sekundi) → Efekt zvuka (na nekoliko sekundi)

1) Programski broj se prikazuje samo kod pohranjenih postaja (strana 25).

# Spajanje dodatnih uređaja

Za proširenje sustava moguće je spojiti dodatne uređaje. Pogledajte upute za uporabu svakog od njih.

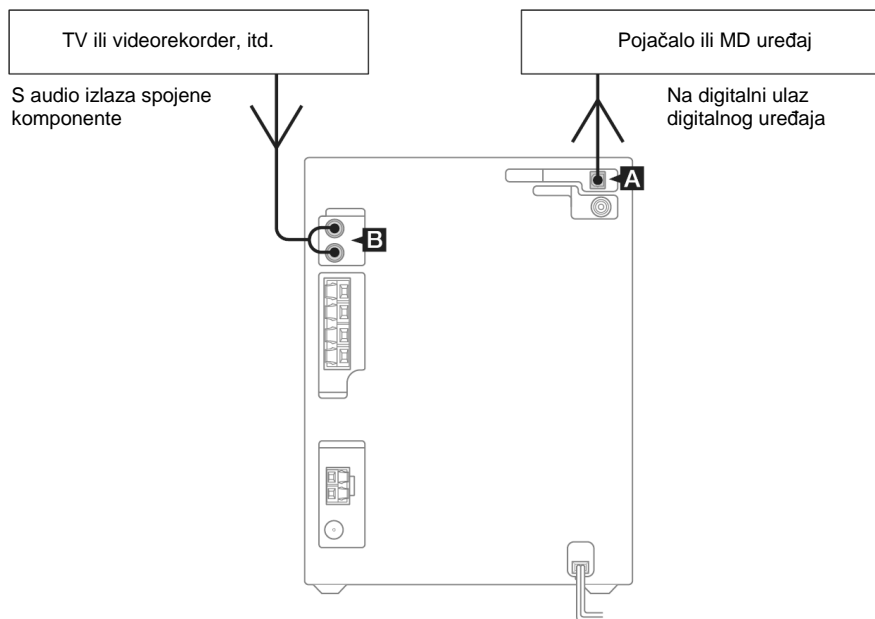

### **A** DIGITAL OUT (OPTICAL) priključak

Koristite digitalni optički kabel (četvrtasti, nije dio isporuke) za spajanje pojačala, MD uređaja ili DAT uređaja s digitalnim optičkim ulaznim priključkom. Zvuk se emitira ako je odabran DVD uređaj ovog sustava. Ako spojite sustav s optičkim ulazom dodatnog pojačala s Dolby Digital ili DTS dekodrom, možete uživati u 5.1-kanalnom zvuku.

Osim toga, uz CD ili DVD s linearnim PBC, moguće je digitalno snimanje iz ovog sustava na MD ili DAT uređaj.

#### **Napomene**

- Kod reprodukcije VIDEO CD ili MP3 audio zapisa, nije moguć izlaz digitalnih audio podataka.
- Digitalni audio se može snimati s ovog sustava samo kad je odabrana DVD funkcija.

- Nije moguće digitalno presnimavanje diska sa zaštitom od kopiranja preko digitalnog uređaja spojenog s ovim sustavom. Ovisno o priključenom uređaju, ponekad ni reprodukcija neće biti moguća.
- DVD linearni PCM izlaz koristi frekvenciju uzorkovanja 48 kHz, bez obzira na vrstu diska koji se reproducira.
- Ako na priključak DIGITAL OUT (OPTICAL) spojite uređaj koji ne podržava Dolby Digital ili DTS i uključite Dolby Digital ili DTS signal, iz priključenog uređaja će se čuti šum.

### **B** TV IN L/R priključci

Koristite audio kabele (nisu dio isporuke) za spajanje dodatnog analognog uređaja (TV, videorekordera, itd.) na ove priključke. Zatim na ovome sustavu možete slušati i snimati zvuk s priključene komponente.

## Slušanje zvuka iz priključenog uređaja

Za ovaj postupak upotrijebite tipke na uređaju.

- 1 Priključite audio kabele.**  
Pogledajte "Spajanje dodatnih uređaja" na strani 37.
- 2 Pritisnite tipku TV za uključivanje TV funkcije.**
- 3 Pokrenite reprodukciju na priključenom uređaju.**

## Uživanje u 5.1-kanalnom zvuku preko dodatnog pojačala

- 1 Priključite digitalni optički kabel.**  
Pogledajte "Spajanje dodatnih uređaja" na strani 37.
- 2 Priključite 6 zvučnika na AV pojačalo s dekoderom.**  
Zvučnike rasporedite prema uputama isporučеним uz dodatno pojačalo.
- 3 Pritisnite DVD SETUP u stop modu.**  
Prikazuje se izbornik za podešavanje.
- 4 Pritisnite ← ili → više puta za odabir opcije "AV" i zatim pritisnite ENTER.**
- 5 Pritisnite ↑ ili ↓ više puta za odabir opcije "Dolby Digital" ili "DTS" i zatim pritisnite ENTER.**
- 6 Pritisnite ↑ ili ↓ više puta za odabir opcije "Bit Stream" i zatim pritisnite ENTER.**
- 7 Pritisnite DVD SETUP za isključivanje izbornika za podešavanje.**
- 8 Uključite izlaz 5.1-kanalnog Dolby Digital ili 5.1-kanalnog DTS zvuka.**  
Pogledajte "Promjena jezika/titlova/kuta kamere" na strani 19.

### Napomene

Ako je "Dolby Digital" ili "DTS" podešen na "Bit Stream", zvuk se ne reproducira preko isporučених zvučnika niti funkcioniraju dodatno nabavljive slušalice.

## Snimanje zvuka iz priključenog uređaja

### 1 Priključite audio kabele.

Pogledajte "Spajanje dodatnih uređaja" na strani 37.

### 2 Ručno pokrenite snimanje.

Pogledajte "Ručno snimanje na kasetu" na strani 29.

## Snimanje pomoću priključenog uređaja

### 1 Priključite digitalni optički kabel.

Pogledajte "Spajanje dodatnih uređaja" na strani 37.

### 2 Pritisnite DVD ► (ili DVD ►|| na uređaju) za uključivanje funkcije DVD uređaja.

### 3 Pritisnite ■ dva puta za zaustavljanje reprodukcije.

### 4 Pokrenite snimanje na priključenom digitalnom uređaju (MD uređaj ili sl.)

Pogledajte upute za uporabu priključenog uređaja.

### 5 Pritisnite DVD ► (ili DVD ►|| na uređaju) za pokretanje reprodukcije.

#### Napomene

- Digitalno snimanje nije moguće u sljedećim slučajevima:
  - kod DVD diskova za zaštitom od kopiranja
  - kod DVD Dolby Digital ili DTS bit stream izlaza
  - kod CD-R/CD-RW snimljenih u glazbenom CD formatu
- Snimanje nije moguće ako je "Dolby Digital" ili "DTS" u "AV" podešen na "Bit Stream". Podesite "Dolby Digital" i "DTS" na "PCM".

\* Reprodukција je moguća na priključenom dodatnom digitalnom uređaju.

## U slučaju problema

### Problemi i rješenja

Nайдete li na probleme pri rukovanju ovim uređajem, provjerite sljedeće:

- 1 Prvo provjerite je li mrežni kabel čvrsto utaknut u utičnicu i jesu li zvučnici dobro priključeni.
- 2 Pronađite problem u donjem popisu, te izvedite preporučene korake.

Ako ne otklonite problem nakon gornjih provjera, kontaktirajte svog Sony dobavljača.

#### Ako trepće indikator I/⏻

Odmah isključite mrežni kabel i provjerite sljedeće.

- Ako uređaj ima preklopku za odabir napona, provjerite je li postavljena u ispravan položaj. Provjerite napon u svom području i provjerite položaj selektora.
- Jesu li + i – zvučnički kabeli kratko spojeni?
- Koristite li samo isporučene zvučnike?
- Blokira li štogod ventilacijske otvore na stražnjoj strani sustava?

Nakon provjere gornjih točaka i rješenja problema, ponovo spojite mrežni kabel i, nakon što indikator I/⏻ prestane treptati, uključite sustav. Ako indikator i dalje trepće ili nije moguće otkloniti problem, kontaktirajte svog Sony dobavljača.

## Općenito

### "---" se pojavljuje na pokazivaču.

- Došlo je do prekida napajanja. Ponovo podesite sat (str. 11) i timer (str. 32 i 33).

### Izbrisan je sat/radio postaje/timer.

- Ponovno podesite:
  - "Podešavanje sata" (str. 11)
  - "Pohranjivanje radiopostaja" (str. 25)
  - "Odlazak na spavanje uz glazbu" i "Budenje uz glazbu" (str. 32)
  - "Snimanje radio programa uz pomoć timera" (str. 33)

### Nema zvuka.

- Pritisnite VOLUME +.
- Spojene su slušalice.
- Provjerite spojeve zvučnika (str. 8).
- Tijekom snimanja pomoću timera ne čuje se zvuk.
- Sustav je u stanju pauze ili usporene reprodukcije. Pritisnite DVD ► (ili DVD ►|| na uređaju) za povratak na normalnu reprodukciju.
- Podesite "Dolby Digital" ili "DTS" u podizborniku "AV" na "PCM".

### Čuje se jako brujanje ili šum.

- Odmaknite sustav od uređaja koji uzrokuje smetnje.
- Spojite uređaj na drugu utičnicu.
- Ugradite filter za uklanjanje šuma (dodatno nabavljiv) na mrežni kabel.

### Timer se ne može podesiti.

- Ponovo podesite točno vrijeme (str. 11).

### Timer ne radi.

- Provjerite postavke timera i pravilno podesite točno vrijeme (str. 32 i 33).
- Isključite funkciju Sleep Timer (str. 32).

### Daljinski upravljač ne radi.

- Uklonite prepreku između daljinskog upravljača i uređaja.
- Približite daljinski upravljač uređaju.
- Usmjerite daljinski upravljač prema senzoru sustava.
- Zamijenite baterije (R6/veličina AA).
- Udaljite sustav od fluorescentne rasvjete.

### Pojavljaju se nepravilne boje na TV prijemniku

- Isključite TV prijemnik i ponovno uključite nakon 30 minuta. Ako su i dalje boje nepravilne, odmaknite zvučnike od TV prijemnika.



## Zvučnici

### Zvuk dolazi samo iz jednog kanala ili balans lijevo/desno nije dobar.

- Provjerite spojeve i razmještaj zvučnika.
- Izvor koji se reproducira ima mono zvuk.

### Nedostaju basovi.

- Provjerite jesu li ispravno spojeni + i – priključci zvučnika.

## DVD/VIDEO CD/CD/MP3/JPEG uređaj

### Ne otvara se uložnica diska i pojavljuje se poruka "LOCKED".

- Obratite se ovlaštenom servisu Sony ili prodavatelju.

### Uložnica diska se ne zatvara.

- Ispravno umetnite disk.
- Uvijek zatvarajte uložnicu pritiskom na tipku ▲ na uređaju. Ako pokušate rukom zatvoriti uložnicu, može doći do problema s uređajem.

### Disk se ne može izvaditi.

- Disk se ne može izvaditi dok je u tijeku CD Synchro Recording snimanje. Pritisnite ■ za zaustavljanje CD Synchro Recording snimanja i zatim ▲ na uređaju za izbacivanje diska.
- Obratite se najbližem Sony prodavatelju.

### Ne započinje reprodukcija diska.

- Otvorite uložnicu i provjerite je li disk umetnut.
- Očistite disk (str. 46).
- Zamijenite disk.
- Uložite disk koji je moguće reproducirati u ovome sustavu (str. 6).
- Umetnite disk pravilno.
- Uložite disk s naljepnicom prema gore.
- Izvadite disk i obrišite vlagu, zatim ostavite uređaj uključen nekoliko sati da vlaga ispari.
- Pritisnite tipku DVD ► (ili DVD ►|| na uređaju) za početak reprodukcije.
- Regionalni kôd DVD diska ne odgovara kodu uređaja.

### Zvuk preskače.

- Očistite disk (str. 46).
- Zamijenite disk.
- Premjestite uređaj na mjesto bez vibracija (npr. na stabilan stalak).
- Udaljite zvučnike od uređaja ili ih stavite na odvojene stalke. Kod glasnog slušanja zapisa s dosta basova, vibracije zvučnika mogu uzrokovati preskakanje zvuka.

### Reprodukcija ne počinje od prvog zapisa.

- Više puta pritisnite PLAY MODE dok oznake "PGM" ili "SHUF" ne nestanu s pokazivača za povratak na normalnu reprodukciju.
- Odabrana je funkcija nastavljanja reprodukcije (Resume Play). Pritisnite ■ u stop modu i ponovno pokrenite reprodukciju (str. 13).
- Izbornik naslova, DVD ili PBC izbornik se automatski prikazuju na zaslonu TV prijemnika.

### Reprodukcija započinje automatski.

- DVD ima funkciju automatske reprodukcije.

### Reprodukcija se automatski zaustavlja.

- Na nekim diskovima može se nalaziti signal za automatsku pauzu. Kod reprodukcije takvih diskova reprodukcija se automatski zaustavlja kad naide na takav signal.

### Neke funkcije nisu dostupne (stop, pretraživanje, usporena reprodukcija, ponavljanje reprodukcije, reprodukcija slučajnim redoslijedom ili programirana reprodukcija.

- Ovisno o disku, neke od funkcija nisu dostupne. Pogledajte upute priložene uz disk.

### Nije moguća reprodukcija MP3 audio zapisa.

- Snimanje nije izvedeno u skladu s formatom ISO 9660 Level 1 ili Level 2 ili Joliet u proširenom formatu.
- MP3 audio zapisi nemaju ekstenziju ".MP3".
- Podaci nisu pohranjeni u MP3 formatu.
- Diskovi koji sadrže zapise koji nisu MPEG1 Audio Layer-3 datoteke ne mogu se reproducirati.
- Opciju "Data CD Priority" u "AV" podesite na "MP3" (str. 22).
- Moguća je reprodukcija do 15 razina.
- Album sadrži više od 999 MP3 audio zapisa.

### MP3 audio zapisima treba više vremena za početak reprodukcije.

- Nakon što sustav učita sve zapise s diska, za početak reprodukcije će trebati više vremena u sljedećim slučajevima:
  - ako je broj albuma ili zapisa na disku vrlo velik.
  - ako je organizacijska struktura albuma i zapisa vrlo složena.

*nastavlja se*

---

## JPEG slikovna datoteka ne može se reproducirati.

- Podatkovni CD nije snimljen u JPEG formatu koji odgovara ISO9660 Level 1/Level 2 ili Joliet.
- JPEG slikovna datoteka nema ekstenziju ".JPG" ili ".JPEG".
- Podaci nisu u JPEG formatu iako imaju ekstenziju ".JPG" ili ".JPEG".
- Opciju "Data CD Priority" u "AV" podesite na "JPEG" (str. 22).
- Moguća je reprodukcija do 15 razina.
- Album sadrži više od 999 JPEG slikovnih datoteka.

---

## Zvuk nije stereo kod reprodukcije VIDEO CD ili CD diska.

- Pritisnite AUDIO više puta tijekom reprodukcije za odabir opcije "Stereo" (pogledajte "Promjena jezika dijaloga" na str. 19).
- Pritisnite KARAOKE PON više puta za odabir opcije "KARA OFF".
- Provjerite je li sustav ispravno priključen.

---

## Digitalno snimanje s CD/DVD uređaja ovog sustava na dodatni uređaj spojen preko DIGITAL OUT (OPTICAL) priključka nije uspjelo.

- Kroz DIGITAL OUT (OPTICAL) priključak emitiraju se audio podaci bez prethodne obrade. Zato se audio podaci emitiraju iz priključka nešto brže nego zvuk iz zvučnika. Pokrenite dodatni uređaj prije kad želite digitalno snimati pomoću njega (npr. MD uređaj i sl.).

---

## Slika

---

### Nema slike.

- Pritisnite DVD ► (ili DVD ►|| na uređaju).
- Provjerite je li sustav ispravno priključen.
- Video kabel je oštećen. Zamijenite ga.
- Provjerite je li sustav spojen na ulazni video priključak TV prijemnika (str. 9).
- Provjerite je li TV prijemnik uključen i rukujete li njime ispravno.
- Provjerite je li odabran video ulaz na TV prijemniku kako biste mogli gledati sliku iz ovog sustava.
- Spojite sustav i TV prijemnik pomoću video ili SCART kabela kako biste mogli vidjeti sliku.

---

### Smetnje na slici.

- Očistite disk.

---

## Nije moguće promijeniti format slike iako je odabrana opcija "TV Type" u podizborniku "AV" izbornika za podešavanje kod reprodukcije široke slike.

- Format slike je definiran na DVD disku.
- Ovisno o TV prijemniku, format slike se ne može promijeniti.

---

## Na zaslonu se ne prikazuju poruke na željenom jeziku.

- Odaberite željeni jezik iz izbornika "OSD" u podizborniku "Language" izbornika za podešavanje (str. 20).

---

## Nije moguće promijeniti jezik dijaloga.

- Na DVD disku koji se reproducira nisu snimljeni dijalozi na više jezika.
- DVD ne dozvoljava promjenu jezika dijaloga.

---

## Nije moguće promijeniti jezik titlova.

- Na DVD disku koji se reproducira nisu snimljeni titlovi na više jezika.
- DVD ne dozvoljava promjenu titlova.

---

## Nije moguće isključiti titlove.

- DVD ne dozvoljava isključivanje titlova.

---

## Nije moguća promjena kuta kamere.

- DVD disk ne sadrži scene snimljene iz različitih kutova.
  - DVD ne dozvoljava promjenu kuta kamere.
-

---

## Radioprijemnik

---

### Čuje se jak šum ili bruhanje/nije moguć prijem postaja (na pokazivaču trepće "TUNED" ili "STEREO").

- Podesite frekvencijsko područje i frekvenciju (str. 25).
- Ispravno spojite antenu (str. 8).
- Pronađite mjesto i orijentaciju koji omogućuju dobar prijem i ponovo podesite antenu. Ako nije moguć dobar prijem, spojite vanjsku (dodatno nabavljivu) antenu.
- Priložena FM antena prima signal punom duljinom, stoga provjerite je li potpuno razvučena.
- Udaljite antene što je dalje moguće od kabela zvučnika.
- Obratite se ovlaštenom Sony servisu ako AM antena ispadne s plastičnog stalka.
- Pokušajte isključiti električne uređaje u blizini.

---

### Stereo FM program se ne čuje stereo

- Pritisnite tipku FM MODE više puta dok s pokazivača ne nestane poruka "MONO".

---

## Kasetofon

---

### Nije moguće snimanje i reprodukcija ili je glasnoća smanjena.

- Magnetske glave su zaprljane. Očistite ih (str. 46).
- Glave za snimanje/reprodukciju su magnetizirane. Demagnetizirajte ih (str. 46).

---

### Vrpca se ne briše u cijelosti.

- Glave za snimanje/reprodukciju su magnetizirane. Demagnetizirajte ih (str. 46).

---

### Čuje se izraženo zavijanje i podrhtavanje zvuka ili se zvuk gubi.

- Pogonski valjičić ili osovina su zaprljani. Očistite ih (str. 46).

---

### Pojačan je šum ili nedostaju visoke frekvencije.

- Glave za snimanje/reprodukciju su magnetizirane. Demagnetizirajte ih (str. 46).

---

## Snimanje nije moguće.

- Nije umetnuta kasete. Umetnite kasetu.
- Otkinut je plastični graničnik s kasete. Prekrijte otvor samoljepljivom vrpcom (str. 46).
- Vrpca je došla do kraja.
- Podesite "Dolby Digital" ili "DTS" u podizborniku "AV" na "PCM".

---

## Na pokazivaču se prikazuje poruka "TAPE ERR".

- Pritisnite I/O za isključivanje sustava i izvadite kasetu iz pretinca. Zatim odspojite mrežni kabel iz utičnice i ponovno ga priključite. Ponovno pritisnite I/O za uključivanje sustava. Ako se ponovno prikaže poruka, obratite se najbližem Sony prodavatelju.

---

## Dodatni uređaji

---

### Nema zvuka.

- Pogledajte "Općenito", "Nema zvuka" (str. 40) te provjerite stanje sustava.
- Ispravno priključite uređaj (str. 37), pazeci na sljedeće:
  - jesu li kabeli ispravno spojeni.
  - jesu li priključci kabela čvrsto i do kraja utaknuti.
- Uključite spojeni uređaj.
- Pogledajte upute za uporabu isporučene s priključenim uređajem te pokrenite reprodukciju.

*nastavlja se*

## Ako nakon ovih provjera uređaj i dalje ne radi dobro, resetirajte ga na sljedeći način:

Za ovaj postupak koristite tipke na uređaju.

- 1 Izvadite disk ako je umetnut.
- 2 Odsvojite mrežni kabel.
- 3 Ponovo spojite mrežni kabel.
- 4 Tipkom I/⏻ uključite sustav.
- 5 Pritisnite DVD ►|| za uključivanje DVD funkcije i provjerite pojavljuje li se poruka "NO DISC".
- 6 Istodobno pritisnite ■, PLAY MODE i DVD ►||.

Sustav se vraća na tvorničke postavke, osim postavki DVD uređaja. Ponovno podesite postavke, poput radiopostaja, točnog vremena i timera.

## Za resetiranje postavki DVD uređaja\*, postupite na sljedeći način:

Za ovaj postupak koristi se izbornik na zaslonu TV prijemnika.

- 1 Pritisnite DVD SETUP u stop modu.
- 2 Pritisnite ◀ ili ▶ više puta za odabir opcije "Reset" i zatim pritisnite ENTER.
- 3 Pritisnite ◀ ili ▶ više puta za odabir opcije "YES" i zatim pritisnite ENTER. Postupak traje nekoliko sekundi. Nemojte pritiskati tipku I/⏻ kod resetiranja sustava.

\* Osim postavki ograničenja reprodukcije (Parental Control)

## Napomena

Pritisak na tipku DVD SETUP nema funkcije ako se koristi JPEG disk. Izvadite disk prije resetiranja sustava.

## Poruke na pokazivaču

Tijekom rada se na pokazivaču mogu pojaviti ili treptati sljedeće poruke.

### DVD/VIDEO CD/CD/MP3/JPEG

---

#### CAN'T PLAY

- Umetnut je disk koji se ne može reproducirati.
- Umetnut je disk s regionalnim kodom kojeg ovaj sustav ne podržava.

#### NO DISC

Disk nije uloženi u sustav.

#### NOT IN USE

Pritisnuli ste tipku koja se ne koristi.

### Kasetofon

---

#### NO TAPE

Nije moguće snimanje na kasetu jer je odlomljen zaštitni graničnik.

#### NO TAPE

Nema kasete u kasetofonu.

#### TAPE ERR

Došlo je do greške u radu kasetofona.

## Dodatne informacije

### Mjere opreza

#### O priključnom naponu

Prije uključanja sustava provjerite odgovara li priključni napon uređaja naponu električne mreže u vašem domu.

#### O sigurnosti

- Uređaj nije isključen iz napajanja sve dok je mrežni kabel utaknut u zidnu utičnicu, čak i kad je isključen.
- Nećete li koristiti uređaj dulje vrijeme, iskopčajte ga iz napajanja tako da izvučete mrežni kabel iz zidne utičnice. Pritom nemojte povlačiti žicu kabela.
- Ako u uređaj dospije čvrsti predmet ili tekućina, iskopčajte ga iz napajanja i prije daljeg korištenja ga dajte na provjeru ovlaštenom servisu.
- Mrežni kabel se smije zamijeniti samo u ovlaštenom servisu.

#### O položaju

- Uređaj nemojte postavljati u kosi položaj.
- Ne postavljajte ga na mjesta koja su:
  - jako topla ili hladna
  - prašnjava ili zaprljana
  - vrlo vlažna
  - izložena vibracijama
  - izložena izravnom sunčevom svjetlu.
- Pazite pri stavljanju uređaja ili zvučnika na površinu koja je bila posebno obrađena (voskom, uljem, sredstvom za poliranje, itd.), jer može doći do mrlja ili gubitka boje na površini uređaja.

#### O zagrijavanju

- Iako se tijekom rada uređaj zagrijava, to nije kvar.
- Postavite uređaj na mjesto s adekvatnim prozračivanjem kako se ne bi pregrijao.
- Ako je glasnoća dulje vrijeme pojačana, gornji, donji i bočni dijelovi sustava se zagrijavaju. Ne dodirujte kućište.
- Kako bi spriječili kvarove, nemojte prekrivati otvor ventilatora za hlađenje.

### U slučaju pojave nepravilnosti slike na TV zaslonu

Kod magnetski oklopljenih zvučnika, zvučnici se mogu postaviti uz TV prijemnik. Ovisno o vrsti TV prijemnika, nepravilnosti u prikazu boje se mogu ipak pojaviti.

#### Ako se pojave nepravilnosti boje...

Odmah isključite TV prijemnik te ga ponovno uključite nakon 15 do 30 minuta.

#### Ako se pojava ponovi...

Odmaknite zvučnike od TV prijemnika.

#### VAŽNA NAPOMENA

Upozorenje: Ovaj sustav može neprekidno reproducirati zaustavljenu video sliku na zaslonu TV prijemnika. Ako se dulje vrijeme prikazuje statična slika ili izbornik na zaslonu, postoji opasnost od trajnog oštećivanja TV zaslona. Projekcijski TV prijemnici su naročito podložni tome.

#### O rukovanju

- Ako ste uređaj unijeli izravno iz hladnog u topli ili u vrlo vlažan prostor ili ga držite na jako vlažnome mjestu, na leći unutar CD/DVD uređaja se može stvoriti vlaga. Ako se to dogodi, uređaj neće raditi ispravno. Izvadite disk i ostavite uređaj uključenim oko sat vremena dok vlaga ne ispari.
- Kod pomicanja uređaja, izvadite disk.

Imate li pitanja ili problema u svezi s vašim uređajem, molimo da se obratite najbližem Sony prodavatelju.

## Napomene o diskovima

- Prije reprodukcije, obrišite disk krpom ravnim potezima od središta prema rubu.
- Nemojte za čišćenje diskova koristiti otapala npr. benzin, razrjeđivač, sredstva za čišćenje ili antistatički raspršivač za vinilne ploče.
- Ne izlažite diskove izravnom sunčevom svjetlu i izvorima topline; ne ostavljajte ih u automobilu parkiranom na izravnom sunčevom svjetlu.
- Nemojte koristiti diskove sa zaštitnim prstenom jer mogu oštetiti uređaj.
- Kod korištenja diskova koji imaju ljepljivu ili sličnu tvar na naljepnici ili je korištena posebna tinta kod izrade naljepnice, postoji mogućnost da se disk ili naljepnica zaljepi za unutrašnjost uređaja. Tada možda neće biti moguće vađenje diska, što će uzrokovati kvar. Prije uporabe provjerite da naljepnica diska nije ljepljiva.  
Nemojte koristiti sljedeće vrste diskova:
  - Korištene ili diskove koji se iznajmljuju, gdje ljepljivo prelazi rub naljepnice. Rub naljepnice će biti ljepljiv.
  - Diskove za čije naljepnice je korištena posebna tinta, koja je ljepljiva na dodir.

## Čišćenje kućišta uređaja

Za čišćenje kućišta, ploče i kontrola koristite meku krpu, lagano navlaženu u otopini blagog sredstva za pranje. Ne koristite abrazivna sredstva, prašak za ribanje ili otapala, kao npr. razrjeđivač, benzin ili alkohol.

## Za zaštitu kasete od slučajnog brisanja

Ako želite zaštititi kasetu od slučajnog brisanja, odlomite plastične graničnike na strani A ili B kao na slici.

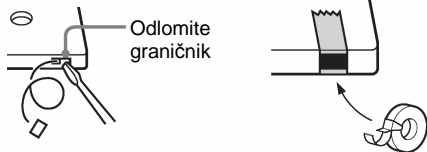

Ako želite ponovo snimati na ovako zaštićenu kasetu, prekrijte otvor samoljepljivom vrpcom.

## Prije stavljanja kasete u kasetofon

Zategnite vrpce. U suprotnom pogonski mehanizam može zahvatiti vrpce i prouzročiti oštećenja.

## Pri uporabi vrpce duljih od 90 minuta

Ove vrpce su vrlo elastične. Nemojte često izmjenjivati funkcije kasetofona, primjerice reprodukciju, zaustavljanje, brzo premotavanje, itd. Vrpca se može omotati oko pogonskog mehanizma.

## Čišćenje magnetskih glava

Čistite magnetske glave nakon svakih 10 sati uporabe. Očistite ih prije snimanja važnog materijala ili nakon reprodukcije starih kaset. Koristite komercijalno nabavljive suhe ili mokre kasete za čišćenje. Podrobnije podatke potražite u uputama kasete za čišćenje.

## Demagnetiziranje magnetskih glava

Svakih 20 do 30 sati uporabe demagnetizirajte magnetske glave i metalne dijelove koji dolaze u dodir s vrpcom. Za to se poslužite kasetama za demagnetiziranje. Podrobnije podatke potražite u uputama koje se isporučuju uz kasete za demagnetiziranje.

## Tehnički podaci

### Pojačalo

#### CMT-DV2D

#### IZLAZNA SNAGA I UKUPNO HARMONIČNO IZOBLIČENJE:

Pri opterećenju od 6 ohma, oba kanala od 120 do 10 000 Hz: nominalne snage 50 W po kanalu, minimalna RMS snaga harmonijskog izobličenja do 10% od 250 mW do nominalne izlazne snage.

#### CMT-DV2D

DIN izlazna snaga (nominalna): 40 + 40 W (6 ohma na 1 kHz, DIN)

Trajna RMS izlazna snaga (referentna): 50 + 50 W (6 ohma na 1 kHz, 10% THD)

Izlazna glazbena snaga (referentna): 100 + 100 W (6 ohma na 1 kHz, 10% THD)

Ulazi

TV IN (priključak za slušalice): napon 1 V, impedancija 47 kiloohma

Izlazi

LINE-TV: maksimalna izlazna razina 1 V<sub>p-p</sub>, nebalansirano, negativne sinkronizacije, impedancija opterećenja 75 ohma

DIGITAL OUT (OPTICAL) (četvrtasti priključak na stražnjoj strani uređaja)

Valna duljina: 660 nm

PHONES (stereo mini priključak): priključenje slušalice impedancije 8 ohma ili više

SPEAKER: prihvaća impedanciju od 6 ohma

### Uređaj za reprodukciju diskova

Sustav: Kompaktni disk i digitalni audio i video sustav

Laser: Poluvodički laser (DVD:  $\lambda = 650$  nm, CD:  $\lambda = 780$  nm)  
Trajanje emisije: kontinuirano

Frekvencijski odaziv: DVD (PCM 48 kHz): 2 Hz – 22 kHz ( $\pm 1$  dB)  
CD: 2 Hz – 20 kHz ( $\pm 1$  dB)

Video sustav boja: PAL

### Kasetofon

Sustav snimanja: 4 staze, 2 kanala, stereo

Frekvencijski odaziv: 40 – 13 000 Hz, uz uporabu Sony TYPE I kasete

Zavijanje i podrhtavanje:  $\pm 0,15\%$  vršno (prema IEC)

0,1% W.RMS (prema NAB)  
 $\pm 0,2\%$  vršno (prema DIN)

### Radioprijemnik

FM stereo, FM/AM superheterodinski tuner

FM tuner

Raspon ugadanja: 87,5-108,0 MHz (korak od 50 kHz)

Antena: FM žičana antena  
Antenski priključci: 75 ohma, nesimetrično  
Medufrekvencija: 10,7 MHz

AM tuner

Raspon ugadanja: 531-1 602 kHz (uz korak podešen na 9 kHz)

Antena: AM okvirna antena  
Antenski priključci: Priključak za vanjsku antenu

Medufrekvencija: 450 kHz

*nastavlja se*

## Zvučnik

Zvučnički sustav	dvosistemski, bas refleksni, magnetski oklopljeni
Zvučnici	
Niskotonac:	promjera 12 cm, stožasti
Visokotonac:	promjera 4 cm, stožasti
Nominalna impedancija	6 ohma
Dimenzije (š/v/d)	Približno 175 × 255 × 240 mm
Masa	približno 3,0 kg neto po zvučniku

## Općenito

Napajanje	230 V AC, 50/60 Hz
Potrošnja	110 W 0,3 W (u štednom modu)
Dimenzije (š/v/d) (bez zvučnika)	približno 191 × 255 × 310 mm
Masa:	približno 6,5 kg
Isporučeni pribor	Daljinski upravljač (1) Baterije R6 (AA) (2) AM okvirna antena (1) FM žičana antena (1) Nožice zvučnika (8)

Dizajn i tehnički podaci podložni su promjenama bez najave.

Proizvođač ne preuzima odgovornost za eventualne tiskarske pogreške.



# Rječnik

## Album

Dio glazbenog ostvarenja na podatkovnom CD disku koji sadrži MP3 audio podatke ili JPEG slikovne datoteke.

## Auto Pause

Funkcija automatske pauze definirana signalom snimljenim na disk koja se aktivira kod reprodukcije VIDEO CD diska. Ako se kod reprodukcije CD/DVD diska dulje vrijeme ne nastavi reprodukcija, Pritisnite DVD ► (ili DVD ►|| na uređaju) za ručno nastavljanje.

## Dolby Digital

Ovaj audio format za kino dvorane je napredniji od Dolby Surround Pro Logic. Kod ovog formata, surround zvučnici reproduciraju stereo zvuk uz povećan frekvencijski raspon, a dodan je i poseban kanal za subwoofer za duboke basove. Ovaj format se naziva i "5.1" zato jer se kanal subwoofera broji kao kanal 0.1 (jer radi samo kad su potrebni efekti dubokih basova). Kod ovog formata, svih šest kanala je posebno snimljeno kako bi se postiglo vrhunsko odvajanje kanala. Budući da su podaci svih kanala digitalno obrađeni, dolazi do manjeg izobličenja signala.

## DTS

Tehnologija komprimiranja digitalnog zvuka koju je razvila kompanija Digital Theater Systems, Inc. Ova tehnologija je usklađena s 5.1-kanalnim surround zvukom. U ovom formatu je stražnji kanal stereo i postoji odvojeni subwoofer kanal. DTS osigurava istih 5.1 diskretnih kanala visokokvalitetnog digitalnog zvuka. Ostvareno je dobro odvajanje kanala, budući da su podaci svih kanala pojedinačno snimljeni i digitalno obrađeni.

## Datoteka

Zapis na podatkovnom CD disku koji sadrži slikovne JPEG datoteke.

## DVD

Disk koji sadrži do 8 sati pokretnih slika, iako je njegov promjer jednak kao i kod CD diska. Jednoslojni i jednostrani DVD sadrži 4,7 GB (gigabajta) što je sedam puta više od CD-a. Dvoslojni i jednostrani DVD sadrži 8,5 GB, jednoslojni i dvostrani DVD sadrži 9,4 GB, a dvoslojni i dvostrani DVD sadrži 17 GB. Slikovni podaci koriste MPEG 2 format, jedan od svjetskih standarda tehnologije komprimiranja digitalnog zvuka. Slikovni podaci su komprimirani na približno 1/40 svoje originalne veličine. DVD također koristi tehnologije promjenljive brzine kodiranja koja mijenja podatke za upis zavisno od stanja slike. Zvučni podaci se snimaju kao Dolby Digital i kao PCM te omogućuju uživanje u realističnom zvuku.

Osim toga, DVD omogućuje različite napredne funkcije, primjerice, odabir kuta, odabir jezika i ograničenje reprodukcije sadržaja koji nisu primjereni djeci.

## Indeks (CD) / Video indeks (VIDEO CD)

Broj koji dijeli zapis na odjeljke radi lakšeg nalaženja željenog mjesta na VIDEO CD ili CD disku. Ovisno o disku, možda nisu snimljeni indeksi.

## Jezik dijaloga

Na neke DVD diskove su snimljeni dijalozi i titlovi na više jezika.

## Kut kamere

Neki DVD diskovi sadrže scene koje su snimljene istovremeno iz različitih kutova.

*nastavlja se*

## Menu Playback

Reprodukcija koja koristi izbornik snimljen na VIDEO CD disk s PBC funkcijom. Ova funkcija omogućava uživanje u jednostavnom interaktivnom softveru.

## Multi Session

Način snimanja koji omogućava dodavanje podataka pomoću metode Track-At-Once. Običan CD započinje s kontrolnim područjem koje se naziva Lead-in i završava područjem nazvanim Lead-out. Multi Session disk ima više sesija, pri čemu se svaki dio između područja Lead-in i Lead-out smatra jednom sesijom. CD-Extra: Ovaj format snima zvuk (audio CD podaci) na zapise u prvoj sesiji, a podatke na zapise u drugoj sesiji.

## Naslov

Najdulji odsječak slikovnog ili glazbenog ostvarenja na DVD disku: film, itd. za slikovno ostvarenje kod video softvera; ili album, itd. za glazbena ostvarenja. Svaki naslov ima broj koji omogućava traženje željenog naslova.

## Ograničenje reprodukcije (Parental Control)

Funkcija DVD diska koja omogućava ograničavanje reprodukcije diska ovisno o starosti gledatelja, prema razinama ograničenja definiranim ovisno o državi/regiji. Ograničenja se razlikuju od diska do diska. Kad je funkcija aktivirana, reprodukcija je potpuno zabranjena, preskaču se scene s nasiljem i sl. ili se zamjenjuju drugima.

## Playback Control (PBC)

Funkcija kontrole reprodukcije pomoću signala snimljenih na VIDEO CD (verzija 2.0). Uporabom izbornika na zaslonu, snimljenih na VIDEO CD s PBC funkcijom, možete uživati u reprodukciji jednostavnih interaktivnih programa, programa s funkcijom pretraživanja i sl. Ovaj sustav je usklađen s verzijom 1.1 i verzijom 1.1 VIDEO CD standarda.

## VIDEO CD bez PBC funkcija (diskovi verzije 2.0)

Omogućuju uživanje u reprodukciji video zapisa (pokretnih slika) kao i glazbe.

## VIDEO CD s PBC funkcijama (diskovi verzije 2.0)

Omogućava uporabu interaktivnog softvera pomoću izbornika na zaslonu TV prijemnika (PBC reprodukcija), uz funkcije video reprodukcije diskova verzije 1.1. Također možete reproducirati fotografije visoke rezolucije ako su dodane na disk.

## Poglavlje

Dio slikovnog ili glazbenog ostvarenja na DVD disku manji od naslova. Naslov se sastoji nekoliko poglavlja. Svako poglavlje dobiva svoj broj koji omogućava traženje željenog poglavlja.

## Regionalni kod

Ovaj sustav se upotrebljava za zaštitu autorskih prava. Regionalni broj dodjeljuje se svakom DVD uređaju ili DVD disku ovisno o regiji svijeta. Regionalni kôd naveden je na uređaju i na kutiji diska. Sustav može reproducirati samo diskove s odgovarajućim regionalnim kodom. Također može reproducirati diskove s oznakom "ALL". Čak i ako na disku nije prikazan regionalni kôd, ograničenje prema regiji i dalje je možda aktivno.

## Scena

Kod VIDEO CD diskova s PBC funkcijom (str. 15), izbornici, filmovi i statične slike podijeljeni su na odjeljke nazvane "scene". Svaka scena dobiva svoj broj koji omogućava jednostavno traženje željene scene.

## Softver temeljen na filmu, softver temeljen na videu

DVD diskove možemo podijeliti na temeljene na filmu i temeljene na videu. DVD diskovi temeljeni na filmu sadrže jednake slike (24 sličice u sekundi) koje se prikazuju u kinu. DVD diskovi temeljeni na videu, poput TV drama i *sit-com* programa, prikazuju 30 sličica (ili 60 polja) u sekundi.

## VIDEO CD

Kompaktni disk koji sadrži pokretne slike. Slikovni podaci koriste MPEG 1 format, jedan od međunarodnih formata digitalne kompresije. Slikovni podaci se komprimiraju na otprilike 1/140 dio izvorne veličine. Zato jedan VIDEO CD promjera 12 cm može sadržavati do 74 minute pokretnih slika.

VIDEO CD također sadrži kompaktne audio podatke. Zvukovi izvan čujnog područja se komprimiraju, a zvukovi koje čujemo, nisu.

VIDEO CD može sadržavati 6 puta veću količinu audio podataka od običnog audio CD diska.

Postoje dvije verzije VIDEO CD diskova:

- Verzija 1.1: Omogućava reprodukciju samo pokretnih slika i zvuka.
- Verzija 2.0: Omogućava reprodukciju fotografija visoke rezolucije i uživanje u PBC funkcijama.

Ovaj uređaj podržava obje verzije.

## Zapis

Dio slikovnog ili glazbenog ostvarenja na CD, VIDEO CD, MP3 ili JPEG disku. Svaki zapis ima svoj broj koji omogućava traženje zapisa po želji.

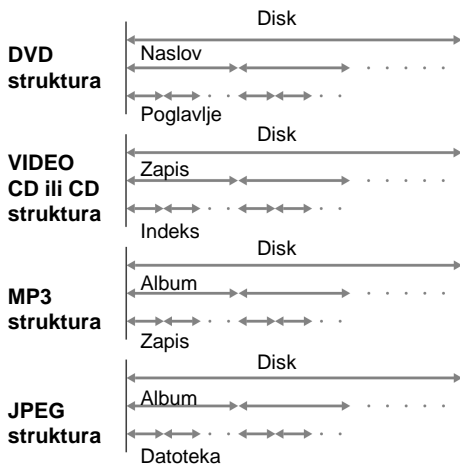

# Popis tipaka i odgovarajućih stranica

## Kako koristiti ovu stranicu

Uz pomoć ove stranice možete pronaći tipke i drugih dijelova sustava koji se spominju u tekstu.



## Glavni uređaj

### ABECEDNI REDOSLIJED

#### A - O

CD SYNC **18** (28)  
DISPLAY **5** (27, 34, 35, 36)

#### P - Z

PHONES priključak **14**  
PLAY MODE **17** (13, 16, 44)  
Pokazivač **2**  
Pretinac za kasetu **16** (28)  
PRESET EQ **13** (30)  
REPEAT **11** (15)  
Senzor daljinskog upravljača **4**  
TUNER/BAND **22** (25, 26, 29)  
TUNING +/- **20** (25, 27)  
TV **21** (29, 38)  
Uložnica diska **3** (12)  
VOLUME +/- **10** (13, 27, 28)

### OPIS TIPAKA

I/⏻ (uključenje) **1** (10, 44)  
▲ (otvaranje/zatvaranje) **6** (12)  
DVD ▶|| (reprodukcija/pauza) **7** (10, 12, 23, 28, 39, 44)  
TAPE ▶ (reprodukcija) **8** (28)  
■ (stop) **9** (10, 12, 26, 28, 31, 39, 44)  
▲ PUSH OPEN (izbacivanje kasete) **12** (28)  
● REC PAUSE/START (snimanje) **19** (28, 31)  
◀◀/▶▶ (premotavanje unatrag/naprijed) **20** (13, 28)  
◀◀/▶▶| (pretraživanje naprijed/natrag) **20** (12, 28)

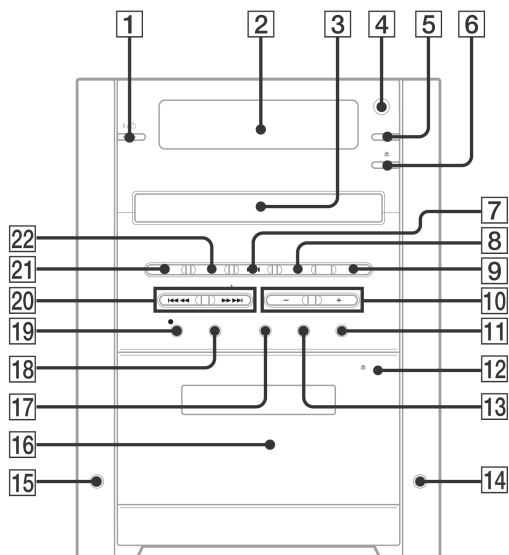

# Daljinski upravljač

## ABECEDNI REDOSLIJED

### A - O

ANGLE **11** (20)  
 AUDIO **11** (19, 31)  
 Brojčane tipke\* **20** (14, 15, 16, 17, 22)  
 CLEAR **19** (16, 17, 23)  
 CLOCK/TIMER SELECT **10** (33, 34)  
 CLOCK/TIMER SET **10** (11, 32, 33)  
 DIMMER **6** (34)  
 DISPLAY **8** (34, 35, 36)  
 DVD MENU **8** (14, 15)  
 DVD SETUP **8** (11, 20, 21, 22, 24, 38, 44)  
 DVD TOP MENU **8** (14)  
 ENTER **8** **12** (11, 14, 15, 17, 20, 21, 22, 25, 32, 33, 38, 44)  
 FM MODE **16** (27)

### P - Z

KARAOKE PON **15** (30)  
 MUTING **9** (13, 27, 28)  
 PLAY MODE **7** (13, 16)  
 PRESET +/- **18** (25, 26)  
 PRESET EQ **14** (30)  
 REPEAT **17** (15)  
 SLEEP **21** (32)  
 SUBTITLE **11** (20)  
 TIME SEARCH **2** (17)  
 TUNER BAND **18** (25, 26)  
 TUNER MEMORY **5** (25)  
 TUNING +/- **19** (25, 27)  
 TV **13**  
 VOLUME +/- **4** (13, 27, 28, 32)

## OPIS TIPAKA

I/⏻ (uključenje) **1** (10, 32, 44)  
 ↻ RETURN **3** (15)  
 ⬆️/⬇️/⬅️/➡️ **8** (11, 13, 20, 38, 44)  
 TAPE ▶️ (reprodukcija) **18** (28)  
 DVD ▶️ (reprodukcija) **18** (10, 12, 23, 39)  
 ⏪️/⏩️ (prijelaz natrag/naprijed) **18** (11, 12, 32)  
 ■ (stop) **18** (10, 12, 28, 39)  
 ⏮️/⏭️ (premotavanje natrag/naprijed) **18** (13, 28)  
 DVD ⏸️ (pauza) **18** (12)  
 SLOW ▶️ **18** (13)

\* Brojčana tipka 5 ima izbočinu koja služi kao pomoć pri rukovanju sustavom.

