

SONY®

3-270-986-01(2)

SAL55200

***Objektiv pro digitální
jednookou zrcadlovku***

DT 55-200mm F4-5.6

CZ



3270986010

A

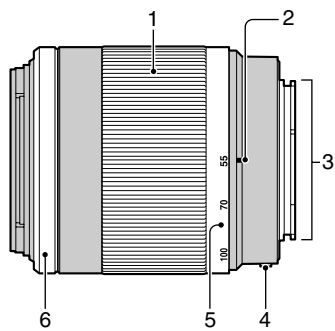

B

1-1

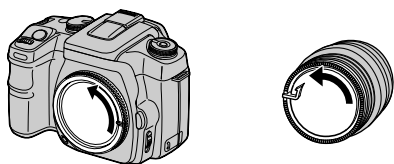

(1)

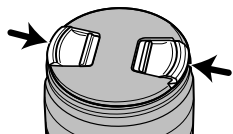

(2)

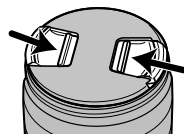

1-2

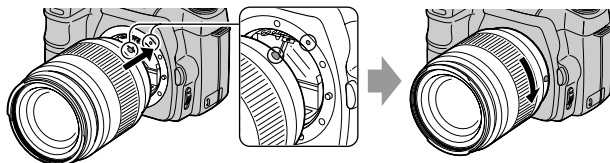

2

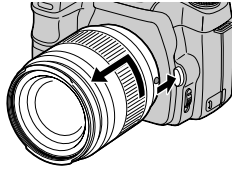

C

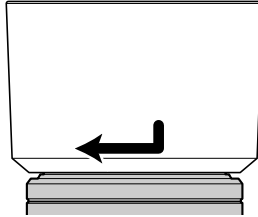

D

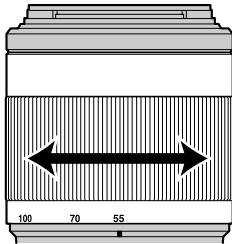

E

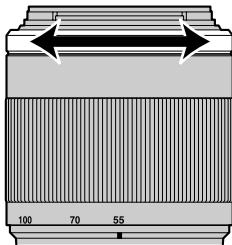

Objektiv je vhodný pro fotoaparáty Sony s bajonetem α (modely vybavené snímacím čipem formátu APS-C). Není možné jej používat pro fotoaparáty formátu 35 mm.

VAROVÁNÍ

Abyste snížili riziko požáru nebo nebezpečí úrazu elektrickým proudem, nevystavujte přístroj dešti nebo vlhkosti. Neřívejte se přes objektiv přímo do slunce.

Mohlo by dojít k poranění očí nebo ztrátě zraku.

Objektiv ukládejte mimo dosah malých dětí.

Existuje riziko nehody nebo požáru.

Pro zákazníky v Evropě



Likvidace vyřazeného elektrického a elektronického zařízení (platí pro Evropskou unii a další evropské země se samostatnými systémy sběru odpadu)

Tento symbol uvedený na výrobku nebo na jeho obalu znamená, že s daným výrobkem nelze zacházet jako s běžným domácím odpadem. Výrobek je třeba odnést na příslušné sběrné místo, kde bude provedena recyklace tohoto elektrického a elektronického zařízení. Zajištěním správné likvidace výrobku můžete předejít možným negativním následkům pro životní prostředí a lidské zdraví, které se mohou v opačném případě projevit jako důsledek nesprávné manipulace s tímto výrobkem. Recyklace materiálů přispěje k ochraně přírodních zdrojů. Se žádostí o podrobnější informace o recyklaci tohoto výrobku se obračtejte na místní úřady, místní služby pro sběr domovního odpadu nebo na obchod, kde jste výrobek zakoupili.

Poznámka pro zákazníky ve státech uplatňujících směrnice EU

Výrobce tohoto výrobku je společnost Sony Corporation, 1-7-1 Konan Minato-ku Tokyo, 108-0075 Japonsko. Autorizovaným zástupcem pro oblast EMC a bezpečnosti výrobku je společnost Sony Deutschland GmbH, Hedelfinger Strasse 61, 70327 Stuttgart, Německo. V případě jakýchkoliv záležitostí týkajících se opravy nebo záruky se laskavě obraťte na kontaktní adresy uvedené ve zvlášť dodávané servisní nebo záruční dokumentaci.

Poznámky k používání

- Nenechávejte objektiv vystavený slunci nebo ostrému zdroji světla. Může dojít k vnitřnímu selhání fotoaparátu nebo objektivu nebo vzniku požáru z důvodu zaostření světelného paprsku. Vyžadují-li okolnosti, že musíte objektiv ponechat na slunci, nezapomeňte nasadit krytky.
- Při nasazování nevystavujte objektiv mechanickým nárazům.
- Při uložení na objektiv vždy nasadte krytky.
- Nenechávejte objektiv dlouhou dobu na velmi vlhkém místě, abyste předešli vytvoření plísni.
- Nedržte fotoaparát za vyčnívající část objektivu určenou pro přiblížování apod.
- Nedotýkejte se kontaktů objektivu. Ulpí-li na kontaktech objektivu nečistoty, mohou způsobovat rušení nebo bránit přenosu signálů mezi objektivem a fotoaparátem, což může vést k poruchám.

Bezpečnostní upozornění pro používání blesku

Při určitých kombinacích objektivu a blesku může objektiv částečně stínit světlo z blesku, což vede k vytvoření stínů ve spodní části snímku. Používáte-li vestavěný blesk fotoaparátu, nezapomeňte sejmout clonu objektivu a fotografovat ze vzdálenosti nejméně 1 m od předmětu.

Vinětace

Používáte-li objektiv, mohou být okraje snímku tmavší než střed. Pro omezení tohoto jevu (nazývaného vinětace) zvyšte clonu o 1 až 2 stupně.

Kondenzace vodních par

Přenesete-li objektiv přímo z chladného do teplého místa, může se na objektivu vytvořit kondenzace vodních par. Abyste tomu předešli, vložte objektiv do plastového sáčku nebo podobného obalu. Jakmile teplota uvnitř sáčku dosáhne teploty okolí, objektiv vyjměte.

Čištění objektivu

- Nedotýkejte se přímo povrchu čoček.
- Dojde-li ke znečištění čoček, omyjte prach štětečkem s ofukováním a otřete měkkou, čistou látkou (doporučujeme použít čisticí utěrku KK-CA (volitelné příslušenství)).
- Pro čištění objektivu nebo kuželu fotoaparátu nepoužívejte organická rozpouštědla, jako jsou ředidlo nebo benzín.

A Názvy jednotlivých součástí

1...Přibližovací prsteneček 2...Ukazatel ohniskové vzdálenosti 3...Kontakty objektivu 4...Značka pro upevnění 5...Stupnice ohniskové vzdálenosti 6...Zaostřovací prsteneček

B Nasazení/demontáž objektivu

Nasazení objektivu (Viz obrázek B-1.)

1 Sundejte zadní a přední krytku objektivu a krytku těla fotoaparátu.

- Přední krytku objektivu můžete nasadit/demontovat dvěma způsoby, (1) a (2). Při nasazování/demontáži přední krytky s nasazenou clonou objektivu použijte způsob (2).

2 Oranžovou značku na tubusu objektivu nastavte proti oranžové značce na fotoaparátu (značka pro nasazení) a pak zasuňte objektiv do bajonetu fotoaparátu a otočte ve směru hodinových ručiček, až zacvakne.

- Při nasazování objektivu netiskněte tlačítko pro uvolnění objektivu.
- Nenasazujte objektiv pod úhlem.

Demontáž objektivu (Viz obrázek B-2.)

Při stisknutém tlačítku pro uvolnění objektivu na fotoaparátu otočte objektiv proti směru hodinových ručiček až se zastaví, poté objektiv vyjměte.

C Upevnění clony objektivu

Pro omezení odlesků a dosažení maximální kvality snímku, doporučujeme používat clonu objektivu.

Vložte clonu do bajonetu na okraji tubusu objektivu a otočte ji ve směru hodinových ručiček, až zacvakne.

- Při používání vestavěného blesku fotoaparátu nezapomeňte clonu demontovat, abyste neblokovali světlo blesku.
- Při ukládání clonu obraťte a nasadte na objektiv obráceně.

D Přiblížování

Přiblížovacím prstencem nastavte požadovanou ohniskovou vzdálenost.

E Zaostřování

Používáte-li autofokus, zaostří fotoaparát objektiv automaticky.

- Při automatickém zaostřování se nedotýkejte otáčejícího zaostřovacího prstence. Zaostřovacím prstencem otáčejte ručně pouze v případě, že je fotoaparát nastaven pro přímé ruční zaostřování, jinak může dojít k závadě.

Při ručním zaostřování nastavte na fotoaparátu ruční ostření a otáčejte zaostřovacím prstencem při současném pohledu přes hledáček. Signál zaostření v hledáčku označuje aktuální stav zaostření.

- Zaostřovací prstence je možné natočit mírně za nekonečno, pro zajištění přesného ostření při různé teplotě okolí. Při ručním zaostřování neotáčejte zaostřovací prstence zcela na konec, i když zaostřujete na nekonečno. Dívejte se přes hledáček a nastavte přesné zaostření.

Technické údaje

Název (Název modelu)	Ohnisková vzdálenost ekvivalentní formátu 35 mm* ¹ (mm)	Počet skupin, prvků	Úhel záběru* ¹	Minimální zaostření* ² (m)	Maximální zvětšení (x)	Minimální clona	Průměr filtru (mm)	Rozměry (maximální průměr x výška) (mm)	Hmotnost (g)
DT 55-200mm F4-5.6 (SAL55200)	82,5 - 300	9-13	29° - 8°	0,95 (3,2)	0,29	f/32 - 45	55	Přibližně 71,5 × 85 (2 7/8 × 3 3/8)	Přibližně 295 (10 3/8)

*¹ Hodnoty pro ekvivalentní ohniskovou vzdálenost formátu 35 mm a zorný úhel jsou uváděny podle digitálních jednookých zrcadlovek vybavených snímacím čipem velikosti APS-C.

*² Minimální zaostření je nejkratší vzdálenost snímacího čipu a fotografovaného předmětu.

- Objektiv je vybaven měřením vzdálenosti. Měření vzdálenosti umožňuje přesnější měření (ADI) při použití blesku pro ADI.
- V závislosti na mechanismu objektivu se může ohnisková vzdálenost měnit při jakémkoliv změně vzdálenosti pro fotografování. Ohnisková vzdálenost předpokládá, že je objektiv zaostřen na nekonečno.

Obsah balení: Objektiv (1), Přední krytka (1), Zadní krytka (1), Clona (1), Tištěná dokumentace
Design a technické údaje se mohou změnit bez předchozího upozornění.

 je obchodní značka společnosti Sony Corporation.

<http://www.sony.net/>

Sony Corporation Printed in Czech Republic (EU)

CZ



Nakládání s nepotřebným elektrickým a elektronickým zařízením (platné v Evropské unii a dalších evropských státech uplatňujících oddělený systém sběru)

Tento symbol umístěný na výrobku nebo jeho balení upozorňuje, že by s výrobkem po ukončení jeho životnosti nemělo být nakládáno jako s běžným odpadem z domácnosti. Místo toho by měl být odložen do sběrného místa určeného k recyklaci elektronických výrobků a zařízení. Dodržením této instrukce zabráníte negativním dopadům na životní prostředí a zdraví lidí, které naopak může být ohroženo nesprávným nakládáním s výrobkem při jeho likvidaci. Recyklováním materiálů, z nichž je výrobek vyroben, pomůžete zachovat přírodní zdroje. Pro získání dalších informací o recyklaci tohoto výrobku kontaktujte prosím místní orgány státní správy, místní firmu zabezpečující likvidaci a sběr odpadů nebo prodejnu, v níž jste výrobek zakoupili.