



Yderligere oplysninger findes i betjeningsvejledningen.

Hurtig installationsvejledning

DAV-DZ340/DZ740

1 Tilslutning af højttalere

Til DAV-DZ740 er samling af højttalerne nødvendig. Se den medfølgende "Vejledning til installation af højttalere".

Til alle modeller skal du tilslutte højttalerkablernes stik, så de matcher farven på SPEAKERS-stikkene på enheden.

Sådan kobles højttalerkablerne til højttaleren

Tilslut kablet, så dets kabelkappe matcher farven på mærkatet på bagsiden af højttaleren.

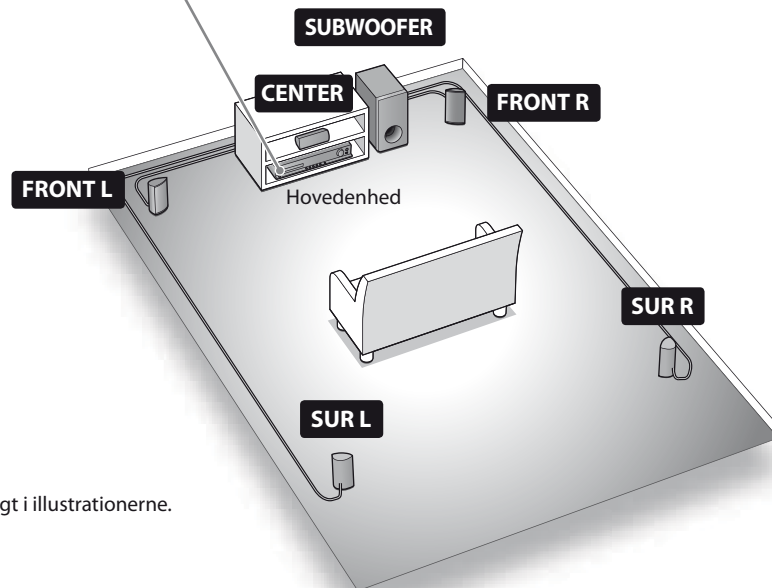
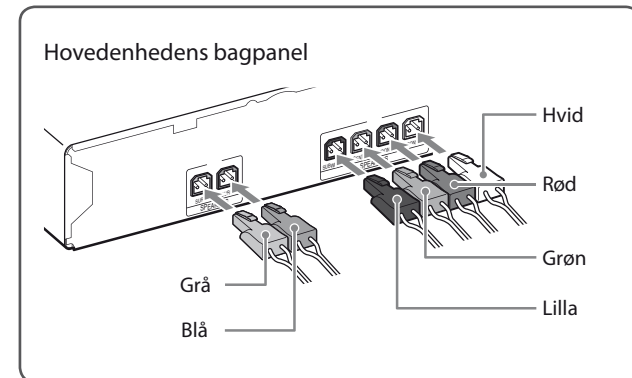
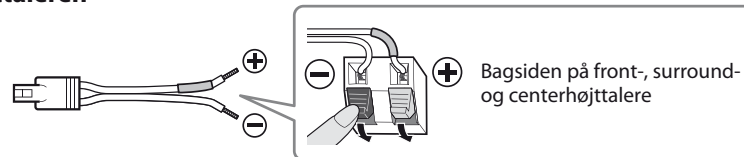

DAV-DZ340 er den model, der er brugt i illustrationerne.

2 Tilslutning af tv/set-top-boks

Vælg video- og lydtilslutningsmetode ud fra stikkene på tv'et eller set-top-boksen.

Tilslutning af video på dit tv

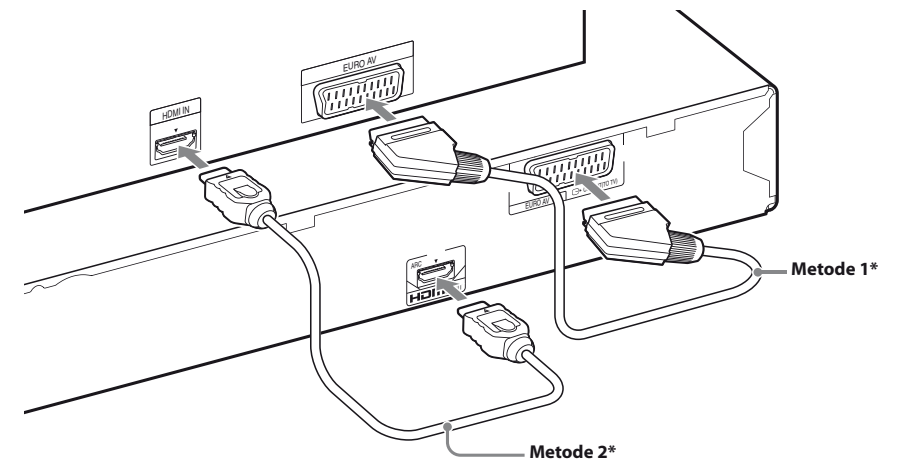
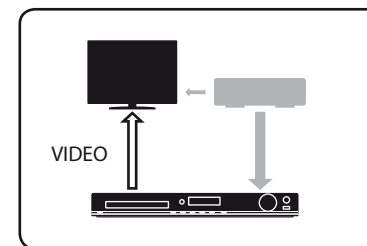

*Medfølger ikke.

Tilslutning af lyd fra set-top-boksen

Hvis du ikke bruger en set-top-boks, skal du læse "Tilslutning af tv/set-top-boks" i betjeningsvejledningen.

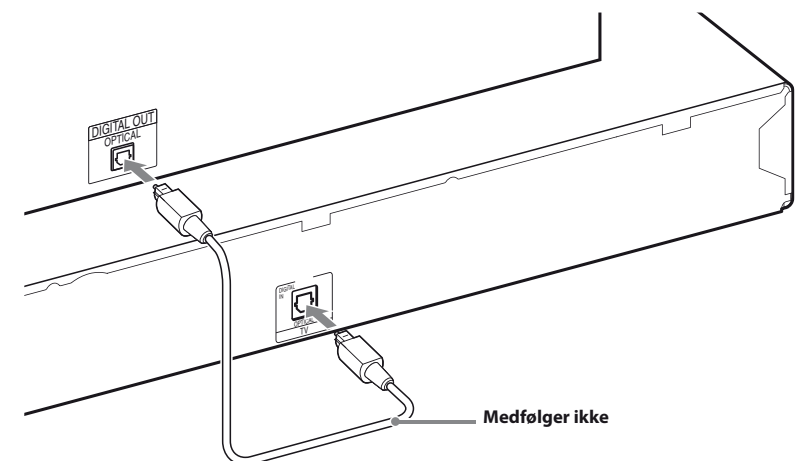
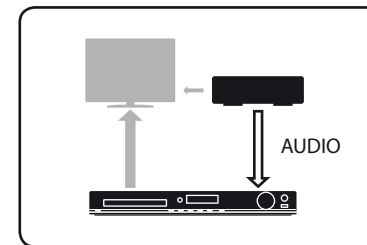

3 Udførelse af Hurtig installation

Bemærk

Ilæg ikke en disk inden Hurtig installation.

1 Tilslut netledningen.

Stikkontaktens udformning afhænger af lokaliteten.

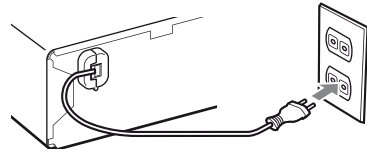

2 Tænd hovedenheden og tv'et.

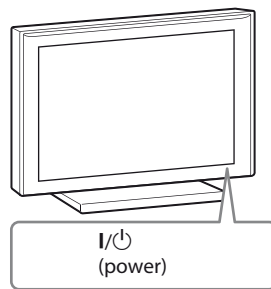
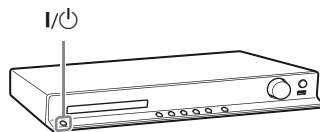

3 Skift indgangsvælger på tv'et for at få vist "SONY Home Theatre System".

4 Indstil hvert af følgende elementer med ←/↑/↓/→ og (+).

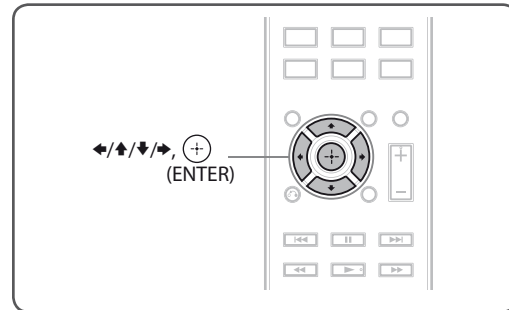

Bemærk

De viste dele afhænger af modellen for det pågældende område.

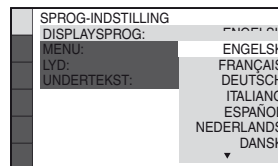
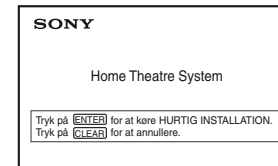

Vælg et skærmsprog.

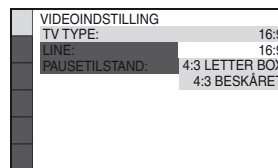

Vælg formatforholdet for det tilsluttede tv.

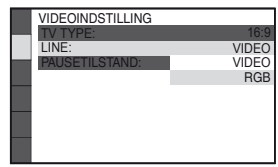

Vælg outputmetoden for videosignaler.

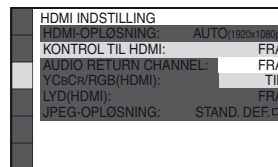

Vælg [TIL], når du tilslutter hovedenheden og tv'et med et HDMI-kabel.



Basisopsætningen er nu fuldført. I den medfølgende betjeningsvejledning kan du se oplysninger om afspilning af diske og mange andre funktioner.