

Integrált távvezérlő

HU

Kezelési útmutató

RM-AV2500T

Főbb jellemzők

Az RM-AV2500T távvezérlő központi vezérlést biztosít az összes AV berendezés számára, és megszünteti az AV készülékekhez mellékelt különböző távvezérlőkkel való bajlódást. A távvezérlő főbb jellemzőit az alábbiakban foglaljuk össze.

A Sony AV komponensek központi távvezérlése egyetlen távvezérlővel

Ezt a távvezérlőt gyárilag úgy programoztuk be, hogy képes legyen a Sony gyártmányú komponensek távvezérlésére, így ezt a távvezérlőt úgy is tekintheti, mint a Sony AV készülékek központi vezérlőegysége.

A nem Sony komponensek távvezérlő jeleit is beprogramoztuk

A Sony mellett a legjelentősebb márkák távvezérlő jeleit is beprogramoztuk a távvezérlőbe. A vezérelni kívánt komponens gyártmányának és típusának megfelelő kódszám kiválasztása után (8. oldal) máris működtetheti a kívánt berendezést.

Tanulási funkció a gyárilag be nem programozott vezérlési műveletekhez

A távvezérlő „tanulási” funkciója segít abban, hogy a gyárilag be nem programozott gyártmányokat és funkciókat is működtetni lehessen (15. oldal).

Sőt, a távvezérlővel megtaníthatók egyéb, nem audiovizuális berendezések, mint például légkondicionálók, lámpák stb. távvezérlő jelei (csak infravörös jelek) (bizonyos speciális berendezések egyes funkciói nem biztos, hogy így működtethetők) (35. oldal).

Maximum 24 darab, egyenként legfeljebb 32 egymást követő lépést tartalmazó makró beprogramozása

Maximum 24 egyetlen gombnyomással indítható, egyenként 32 egymást követő lépésből álló makró parancs állítható be (12 rendszervezérlő makró és 12 komponens makró). A makrók végrehajtási sebessége

szabályozható. A minden Sony komponens be/kikapcsolását végző makrók már gyárilag tárolva lettek.

Több komponens egyetlen képernyőn

Ha egyszerre több komponenst vezérel egyszerre, nem szükséges képernyőt váltania. DVD nézés közben például közös képernyőn jelenítheti meg a DVD vezérlő gombokat, a televízió és a rádióerősítő bekapcsoló gombját vagy a bemenetválasztó gombot, így képernyőváltás nélkül működtetheti bármely készüléket.

Alias funkció

Hivatkozásokat helyezhet el a más képernyőkön memorizált parancsokhoz, így azokat nem szükséges újból megtanítani. Így például érdemes a televízió bekapcsoló gombját vagy a bemenetválasztó gombot elhelyezni a CABLE képernyőn (43. oldal).

Csatorna makró funkció teszi lehetővé egy programhely egyetlen gombnyomással történő kiválasztását

Maximum 4 gombnyomásból álló lépés programozható be a makró mezőkre. Ha egy makró mezőhöz egy programhely kiválasztásához szükséges gombnyomásokat programozza be, akkor az adott programhely annak a makró mezőnek az egyszerű megérintésével is kiválasztható lesz (41. oldal).

Egyszerűen használható LCD érintőképernyő kék háttérvilágítással

A távvezérlő érintésre érzékeny LCD képernyője mindig az aktuális berendezés vezérléséhez használható mezőket jeleníti meg. A távvezérlő használata nagyon könnyű, mivel mindig csak azok a mezők jelennek meg, amelyek a kiválasztott komponens működtetéséhez szükségesek. A kijelző háttérvilágítása az éjszakai használatot is megkönnyíti.

Tartalomjegyzék

Mielőtt hozzákezdené

Az elemek behelyezése	6
Mikor szükséges az elemek cseréje?	6
A kezelőszervek elhelyezkedése és funkciója	7

Alapműveletek

Az előre beprogramozott audio és vizuális berendezések kódjának beállítása	8
Egy komponens kód beállítása	8
A kódszám helyességének ellenőrzése	10
Egy komponens kód megkeresése a keresési funkcióval	11
A komponensek működtetése a távvezérlővel	13
A hangerő szabályozása	14
Megjegyzések a komponensek működtetéséhez	14
Előre be nem programozott távvezérlő utasítások használata — Tanítási funkció	15
Hasznos információk az eredményes betanításhoz	19
Egy betanított mező vagy gomb funkciójának megváltoztatása vagy törlése	19

Speciális funkciók

Audio rendszerhez csatlakoztatott vizuális komponensek hangerejének szabályozása	21
Parancs-sorozat végrehajtása — Rendszervezrlő szolgáltatások	22
Parancs-sorozat beprogramozása a SYSTEM CONTROL gombokra	23
Megjegyzések a rendszervezrlő műveletek használatához	27
Művelet sor beprogramozása a komponensválasztó gombokra	27
A műveleti lépések közötti időköz megváltoztatása	29
További funkciók programozása a komponensválasztó gombokra	30
A kiválasztott (csak Sony) komponens bekapcsolási parancsának programozása	30
Egy komponens kiválasztásakor szükséges parancs hozzárendelése	32
Egy komponensválasztó gomb beállításainak átmásolása egy másik gombra	34
Gyakran használt művelet sor programozása a SYSTEM CONTROL gombokra	35
Megjegyzések egy légkondicionáló távvezérlő jeleinek betanításához	37
Adatátvitel távvezérlők között	37
Adatok átvitele	37
Az adatok fogadása	40
Csatorna kiválasztása egyetlen gombnyomással — Csatorna makró funkció	41
Alias komponens gomb létrehozása (ALIAS)	43

Egyéb funkciók használata

A kezelőszervek lezárása — Billentyűzár funkció	46
A beállítások védelme — Beállítások zárolása	46
A távvezérlő automatikus kikapcsolási funkciójának beállítása	47
A kijelző ablak háttérvilágításának szabályozása	48
A mezők megérintését jelző hangjelzés beállítása	50
A parancsküldési idő beállítása a véletlen működtetés elkerülése érdekében	51

További információk

Biztonsági előírások.....	54
Tisztítás	54
Minőségtanúsítás.....	54
Hibaelhárítás.....	55

Függelékek

A gyárilag programozott funkciók táblázata	59
TV	59
SAT (műholdvevő).....	60
VCR (videomagnó)	61
DVD.....	61
CBL (analóg kábel-tv)	62
AMP (erősítő).....	63
CD	64
MD	65
TAPE (magnó).....	65
Műveletek gyors áttekintése	66
Tárgymutató	68

Az elemek behelyezése

Csúsztassa el az elemtartó rekesz fedelét és helyezzen be négy darab AA (R6) méretű alkáli elemet (külön beszerezhető). Ügyeljen arra, hogy az elemek + és – pólusai megegyezzenek a rekesz belsejében található ábrán feltüntetett + és – pólusokkal.

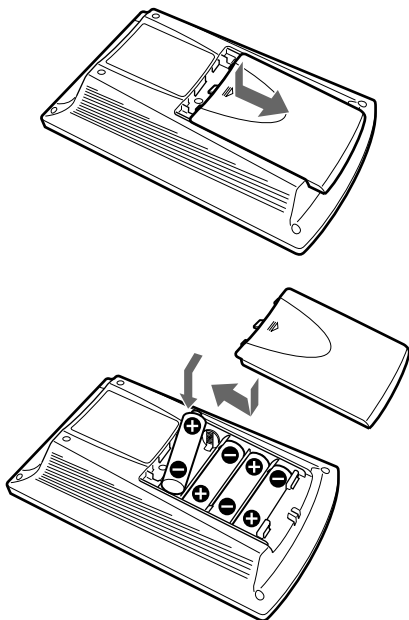

Mikor szükséges az elemek cseréje?

A távvezérlő működéséhez és a háttérvilágításhoz szükséges elemek (négy darab AA (R6) méretű elem)

Normál használat mellett az alkáli elemek akár 5 hónapig is működhetnek. Ha a távvezérlő nem működik megfelelően, az alkáli elemek esetleg kimerülhetnek és az LCD érintőkijelzőn a E szimbólum jelenik meg. Ha a kijelző elhalványul vagy az érintőgombok háttérvilágítása halványulni kezd, cserélje ki az alkáli elemeket újakra.

Megjegyzés

Az elemek cseréjével ne várjon 1 napnál hosszabb ideig, mert a beállított kódok (8. oldal), és a megtanított távvezérlő jelek (15. oldal) törlődnek.

Megjegyzés az elemekről

- Ne keverje az új és a régi, illetve a különböző fajtájú elemeket.
- Ha az elemekben található elektrolit kiszivárog, akkor törölje szárazra a szennyezett területet egy száraz ronggyal és cserélje ki a régi elemeket újakra. Az elektrolit kiszivárgásának megakadályozása érdekében vegye ki az elemeket a távvezérlőből, ha hosszabb ideig nem szándékozik azt használni.

A kezelőszervek elhelyezkedése és funkciója

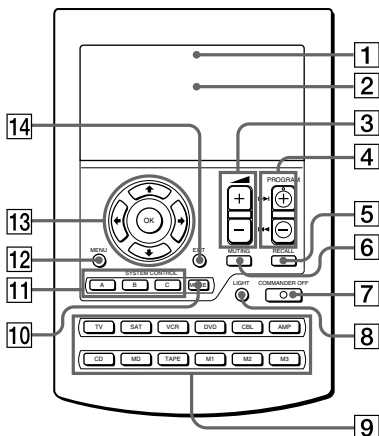

1 Komponens megjelenítő terület

A kiválasztott komponens nevének kijelzése.

2 LCD érintőkijelző (9. oldal)

Az egyes komponensek működtetésére szolgáló gombok megjelenítése.

Figyelem

Az érintőmezőket soha ne nyomja meg hegyes tárgyval vagy golyóstollal, mert ezek károsíthatják a képernyőt.

3 +/- gombok* (14., 22. oldal)

Szabályozzák a hangerőt.

4 PROGRAM +/- gombok

Kiválasztja a programhelyet.

5 RECALL gomb (44. oldal)

6 MUTEING gomb* (14., 22. oldal)

A hang némítása. Az előző hangerőre történő visszakapcsoláshoz nyomja meg újból ezt a gombot.

7 COMMANDER OFF gomb

Kikapcsolja a távvezérlőt. Ekkor a kijelzőről minden eltűnik.

8 LIGHT gomb (49. oldal)

Ezzel a gombbal kapcsolhatja be sötétben az LCD kijelző háttérvilágítását. Nyomja meg egyszer a gombot a háttérvilágítás bekapcsolásához és még egyszer annak kikapcsolásához. Beállíthatja azt is, hogy a háttérvilágítás egy bizonyos idő eltelte után automatikusan kikapcsoljon.

9 Komponensválasztó gombok

Kiválaszthatja a működtetni kívánt komponens.

10 MORE gomb (23. oldal)

A SYSTEM CONTROL gombok és a számgombok megjelenítése.

11 SYSTEM CONTROL gombok (22., 23. oldal)

A három SYSTEM CONTROL gomb mindegyikéhez egyenként 32 gombnyomásból álló műveletsort rendelhet hozzá. A teljes programot a hozzárendelt gomb megnyomásával hajthatja végre.

12 MENU gomb

Megjeleníti a gombokhoz vagy mezőkhöz rendelt menüt.

13 OK gomb és kurzormozgató gombok (15. oldal)

14 EXIT gomb

A beállítások menüjéből léphet ki vele.

* **Megjegyzés a VOLUME +/- és a MUTEING gombokról**

A távvezérlő vizuális komponens kiválasztása esetén a tv-készülék hangerejét szabályozza, vagy némítja. A távvezérlő audio komponens kiválasztása esetén az erősítő hangját szabályozza, vagy némítja. Ez a beállítás szintén megváltoztatható (21. oldal).

Megjegyzés a távvezérlő kijelzőjének be és kikapcsolásáról

A kijelző bekapcsolásához érintse meg a képernyőt, vagy a COMMANDER OFF gombot kivéve nyomja meg bármelyik gombot. A kijelzőt a COMMANDER OFF gombbal kapcsolhatja ki, illetve ha tíz percig nem használja a távvezérlőt, akkor a kijelző automatikusan kikapcsol. Ez az időtartam szintén módosítható (47. oldal).

Az előre beprogramozott audio és vizuális berendezések kódjának beállítása

A távvezérlőt már a gyárban felkészítik arra, hogy a Sony márkájú AV komponensek távvezérlésére azonnal képes legyen (lásd a következő táblázatot). Ha a távvezérlőt a gyárban beprogramozott Sony készülékekkel használja, akkor ugorja át ezeket az eljárásokat.

A távvezérlő más előre beprogramozott AV komponensekkel is használható. A más AV komponensekkel történő használathoz kövesse az egyes komponensek helyes kódjainak beállítását.

Komponens-választó gomb	Beállított komponens	Gyári érték
TV	Tv-készülék	Sony TV
SAT	Műholdvevő	Sony digitális műholdvevő
VCR	Videomagnó	Sony VHS videomagnó (VTR3)
DVD	DVD lejátszó	Sony DVD lejátszó
CBL	Cable box	
AMP	Erősítő	Sony erősítő
CD	CD lejátszó	Sony CD lejátszó
MD	MD készülék	Sony MD készülék
TAPE	Magnódeck*	Sony magnódeck
M1	TV/ Videomagnó	Sony TV/Sony VHS videomagnó
M2	TV/DVD	Sony TV/Sony DVD lejátszó
M3	TV/SAT	Sony TV/Sony műholdvevő

* Analóg kompakt kazettás magnódeck.

Lásd még az „Előre beprogramozott funkciók listája” című fejezetet (59. oldal) az egyes komponensek gombjainak és mezőinek funkciójához.

Egy komponens kód beállítása

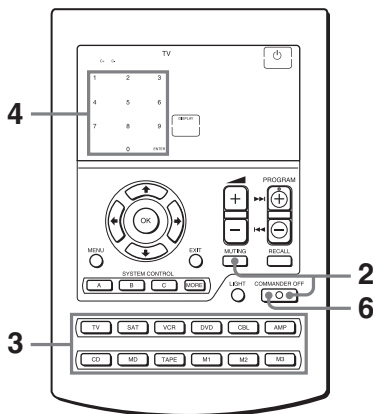

Példa: egy Philips TV beállítása

1 Lapozza fel a „Komponensek kódszamai” című mellékletet és keresse meg a kívánt komponensnek megfelelő négyjegyű kódot.

Ha egynél több kód van felsorolva, akkor mindig a felsorolásban első számot használja.

Például egy Philips TV üzembe helyezéséhez a 8086 kód használható.

A komponens kód első jegye a komponens kategóriájára utal (TV, videomagnó, stb.). További részletekért lásd a „Komponensek kódszamai” című melléklet táblázatait.

- 2** A COMMANDER OFF gombot benyomva tartva nyomja meg a MUTING gombot.



Az összes komponensjelző villog a kijelzőn.

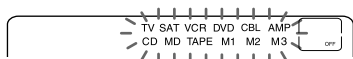

- 3** A megfelelő komponensválasztó gombbal válassza ki a kívánt komponenst.



A kiválasztott komponens jelzője továbbra is világít, és a 0–9, ENTER és DISPLAY mezők villognak.

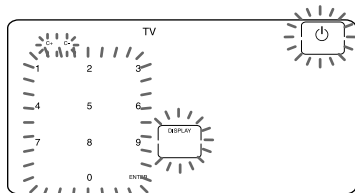

- 4** Az érintőkijelző számmezőjén vigye be a négyjegyű komponens kódot, majd érintse meg az ENTER mezőt.

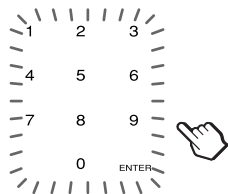

Hangjelzés hallatszik, és a kódszám, illetve az „ENTER” jelző kétszer megjelenik.

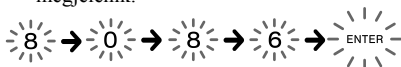

- 5** Ha egy újabb komponenshez is szeretne kódot hozzárendelni, ismételje meg a 3. és 4. lépéseket.

- 6** Nyomja meg a COMMANDER OFF gombot.

COMMANDER OFF

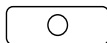

Megjegyzések

- Ha egy olyan komponens kódot visz be, ami nem szerepel a mellékelt „Komponensek kódszámai” táblázatban, az „ENTER” mező megérintése után a távvezérlő sípjelzést ad és az „NG” felirat villog. Ilyen esetben ellenőrizze a komponens kódot, és próbálkozzon ismét a beállítással.
- Ha a bevitel során az egyes gombnyomások között két percnél hosszabb idő telik el, akkor a beállítási folyamat megszakad. A kód beállításához ismét meg kell nyomnia a MUTING gombot, miközben benyomva tartja a COMMANDER OFF gombot.
- A komponens kód első számjegye a komponens kategóriát jelöli (tv-készülék, videomagnó, stb.). A négyjegyű komponens kódnak megfelelő komponens a 4. lépésben kerül beállításra.

Ha szeretné ellenőrizni a beállított kódszámot

A 3–5. lépésben érintse meg a DISPLAY mezőt. A kódszám és az „ENTER” kétszer megjelenik.

Az előre beprogramozott audio és vizuális berendezések kódjának beállítása (folytatás)

A kódszám helyességének ellenőrzése

- 1 Nyomja meg a beállított komponenshez tartozó komponensválasztó gombot.



A távvezérlő bekapcsol, és a kijelzőn megjelennek az érintőmezők.

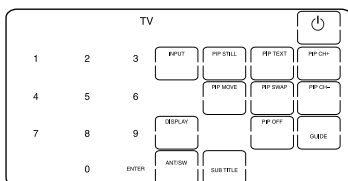

- 2 Kapcsolja be a komponenst annak üzemi kapcsológombjával.

- 3 Irányítsa a távvezérlőt a komponens felé és érintse meg a  mezőt az érintőkijelzőn.



Amikor a távvezérlő jelet küld, a kijelzőn a  szimbólum jelenik meg.

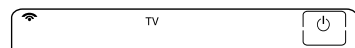

A kód helyes működése esetén a komponensnek ki kell kapcsolódnia.

- 4 Ha a próba sikeres volt, ellenőrizze, hogy a távvezérlő a komponens egyéb funkcióit is megfelelően működteti-e, mint például a programhely választás és a hangerő szabályozás.

További részletek a 13. oldalon.

- 5 Nyomja meg a COMMANDER OFF gombot.

COMMANDER OFF

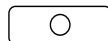

Ha úgy tűnik, hogy a távvezérlő nem működik

Próbálja meg megismételni a beállítást úgy, hogy a komponenséhez megadott más kódot használ (lásd a 8. oldalt).

Megjegyzés azokhoz a mezőkhöz, amelyek már „megtanultak” egy távvezérlő jelet

Ha egy adott mezőre vagy gombra már egy másik jelet tanítottak be a tanítási funkció (15. oldal) segítségével, akkor a „megtanított” jelet a komponens kód beállítása után is érvényben marad. Annak érdekében, hogy a gyárilag beállított komponensvezérlő funkciót hajtsa végre az adott mező vagy gomb, először törölje ki a betanított jelet (19. oldal).

Megjegyzés az érintőmezőkhöz

Ha beállít egy komponens kódszámot, csak azok az érintőmezők jelennek meg, melyeket az adott komponenshez gyárilag beprogramoztak. Mindegyik érintőmező gyárilag beállított jele az adott gyártmánytól függ. A tanítási funkció segítségével a távvezérlő jeleit a kijelzett és a nem kijelzett érintőmezőkre egyaránt beprogramozhatja (15. oldal).

Egy komponens kód megkeresése a keresési funkcióval

Lehetőség van egy olyan kódszám megkeresésére, ami nem szerepel a „Komponens kódok” táblázatában, de megfelel egy adott komponensnek.

A keresési funkció elindítása előtt

Állítson minden komponenst a következő állapotba a keresés funkció indítása előtt:

Tv-készülék: bekapcsolva
Videomagnó, DVD, műholdvevő, cable box, erősítő: kikapcsolva
CD, MD, magnó: bekapcsolva, adathordozó behelyezve (lemez, kazetta, stb.)

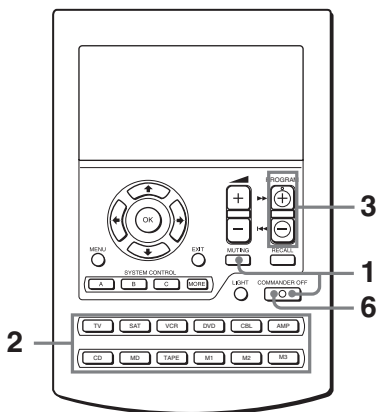

- 1 A COMMANDER OFF gombot benyomva tartva nyomja meg a MUTING gombot.



Az összes komponensjelző villog a kijelzőn.

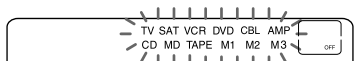

- 2 A megfelelő komponensválasztó gombbal válassza ki a kívánt komponenst.

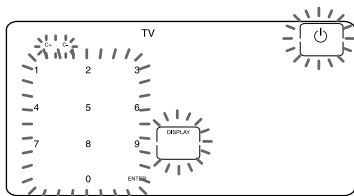

- 3 Nyomja meg a PROGRAM + vagy PROGRAM – gombot az azonos kategóriában lévő komponens kódok kereséséhez (jelen esetben a „8”-cal kezdődő kódszámok).

A PROGRAM + gombbal a következő kódszámra léphet.

A PROGRAM – gombbal visszaléphet az előző kódszámra.

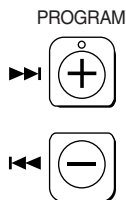

Megjegyzés

Egy másik kategóriában történő kereséshez térjen vissza a 3. lépéshez vagy vigyen be egy másik kategóriába tartozó kódszámot (például olyat, amelynek első számjegye „3” vagy „4”, stb.) a 4. lépés előtt.

Az előre beprogramozott audio és vizuális berendezések kódjának beállítása (folytatás)

- 4** Irányítsa a távvezérlőt a komponensre és nyomja meg a  mezőt.



Amikor a távvezérlő jelet küld, a kijelzőn a  szimbólum jelenik meg.

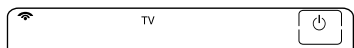

Ha a kód sikeresen működik (a tv-készülék kikapcsol, a videomagnó, DVD, SAT, CBL, AMP bekapcsol, és a CD, MD, TAPE (magnó) megkezdí a lejátszást), akkor ugorjon az 5. lépésre.

Ha nem, akkor ismétlje meg a 3. és 4. lépést.

- 5** Érintse meg az ENTER mezőt. Hangjelzés hallatszik, és a kódszám, illetve az „ENTER” jelző kétszer megjelenik.

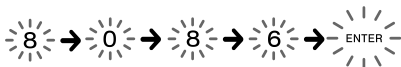

Megjegyzés

Javasoljuk, hogy jegyezze fel a kódszámot.

- 6** Nyomja meg a COMMANDER OFF gombot.

COMMANDER OFF

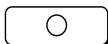

Ha szeretné ellenőrizni a beállított kódszámot

A 2. és 5. lépésben érintse meg a DISPLAY mezőt. A kódszám és az „ENTER” kétszer megjelenik.

A DISPLAY mezőt csak azután érintse meg, miután az ENTER mezővel tárolta a kódot. Ha a DISPLAY mezőt a kód tárolása előtt érinti meg, a kijelző visszakapcsol az első számra, mellyel a keresést indította.

A komponensek működtetése a távvezérlővel

Ha egy nem Sony gyártmányú komponenst szeretne működtetni, ne felejtse el először beállítani a megfelelő komponens kódot (8. oldal).

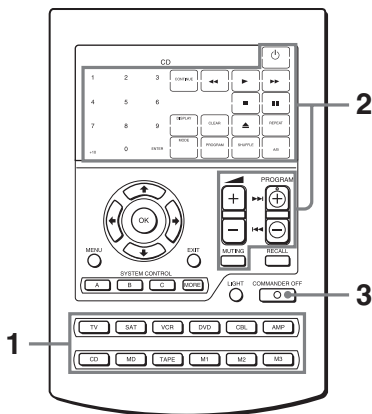

Példa: Lejátszás egy CD lejátszóval

1 Nyomja meg a megfelelő komponensválasztó gombot.

CD

A távvezérlő bekapcsol és a kiválasztott komponens működtetésére használható mezők megjelennek az érintőkijelzőn.

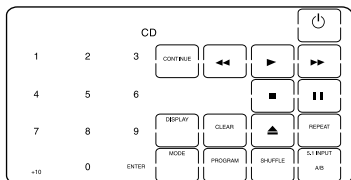

2 Érintse meg a kívánt mezőt az érintőkijelzőn.

Amikor a távvezérlő jelet küld, a kijelzőn a  szimbólum jelenik meg.



Ha szükséges, használhatja a távvezérlőn lévő gombokat is, mint például a  +/- gombok, a MUTING gomb vagy a PROGRAM +/- gombok. Az érintőmezők és gombok komponensenkénti funkcióit az „Előre programozott funkciók” táblázatában találja (59. oldal).

3 Amikor befejezte a távvezérlő használatát, nyomja meg a COMMANDER OFF gombot annak kikapcsolásához.

COMMANDER OFF

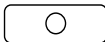

Megjegyzés

Néhány komponens vagy funkció esetében eltérőek lehetnek a távvezérlő jelek. Ebben az esetben a távvezérlő jeleket a tanítási funkcióval programozza be (lásd a 15. oldalon). Vegye azonban figyelembe, hogy azok a komponensek és funkciók, amelyek nem támogatják az infravörös távvezérlést, nem fognak működni ezzel a távvezérlővel.

A komponensek működtetése a távvezérlővel (folytatás)

A hangerő szabályozása

A hangerő szabályozásához nyomja meg a ◀ +/- gombokat, a teljes némitáshoz használhatja a MUTING gombot. Amikor egy vizuális komponenst választ ki, a tv-készülék hangereje kerül szabályozásra, audio komponens kiválasztásakor pedig az erősítőé. Ez a beállítás szintén megváltoztatható (21. oldal).

Megjegyzések

- Ha a tanítási funkció (15. oldal) használatával bármilyen távvezérlő jelet programozott a ▶ és a MUTING gombokra, akkor az a jel továbbítódik a tv-készülék vagy az erősítő hangerejének szabályozása helyett, amint kiválasztja azt a komponenst.
- Ha bármilyen jelet programozott a TV vagy az AMP üzemmód ▶ +/- és MUTING gombjára, akkor a betanított funkció csak a TV vagy az AMP üzemmód kiválasztása után fog működni. Ha bármilyen más komponenst választ ki, a TV vagy AMP készülékre beállított hangerőszint kerül továbbításra.
- Ha más komponenst rendelt hozzá a TV vagy az AMP gombhoz, akkor a tv-készülék vagy az erősítő hangereje nem szabályozható, még akkor sem, ha egyéb komponenst választ ki.

Megjegyzések a komponensek működtetéséhez

Néhány szó a tv-készülék bemenetválasztási műveletéhez

A „8132” kód gyári beállítás szerint a Sony tv-készülékek bemenetválasztására szolgál. Javasolt ezt a kódot egy ritkán használt komponensválasztó gombra beprogramozni. A bemenetválasztásról bővebben a 8. oldalon olvashat.

„0”: tv tuner
„1”: VIDEO1
„2”: VIDEO2
„3”: VIDEO3
„4”: VIDEO4
„5”: VIDEO5
„6”: VIDEO6
„7”: HD1
„8”: HD2
„9”: HD3

Ezt a beállítást használhatja a SYSTEM CONTROL gombok programozásánál (41. oldal).

Előre be nem programozott távvezérlő utasítások használata

— Tanítási funkció

Az előre be nem programozott komponensek működtetésére az alábbi „tanítási” eljárás használható, melynek jóvoltából bármelyik programozható gomb vagy mező egy másik távvezérlő gombjaként viselkedik. A tanítási funkcióval az egyes mezők és gombok által leadott jel is megváltoztatható, miután beállította a komponens kódot (8. oldal). Javasoljuk, hogy a betanított funkciókról írjon egy emlékeztetőt az LCD érintőmezők táblázatában (68. oldal).

Megjegyzés

Lehetnek olyan speciális távvezérlő jelek, melyek nem taníthatók.

Példa: A komponens (lejátszás) jelének beprogramozása a távvezérlő VCR (Lejátszás) mezőjére.

- 1 Helyezze szembe az RM-AV2500T távvezérlőt a komponens távvezérlőjével.

A komponens távvezérlője

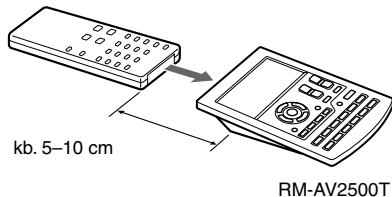

- 2 A COMMANDER OFF gombot benyomva tartva nyomja meg a tanítani kívánt készüléknek megfelelő komponensválasztó gombot.

COMMANDER OFF

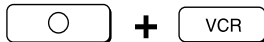

A „LEARN” jelző megjelenik, és a tanítható mezők villognak.

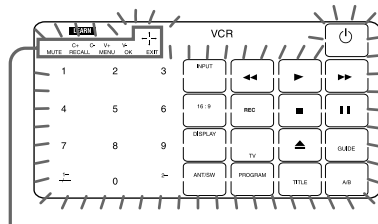
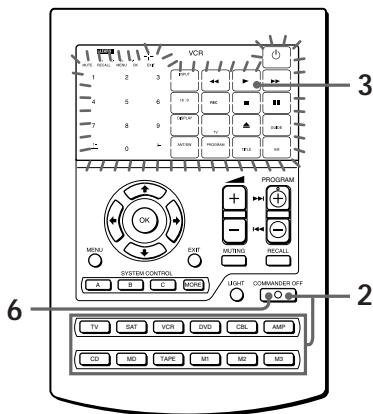

A CHANNEL, VOLUME, MUTING, RECALL, MENU, OK, EXIT gomb és a kurzor gombok kijelzési helye

Előre be nem programozott távvezérlő utasítások használata – Tanítási funkció (folytatás)

A „C+ C- V+ V- MUTE RECALL MENU OK EXIT ↑ ↓ ← →” kijelzések azt jelzik, hogy a PROGRAM +/-, ◀ +/-, MUTE, RECALL, MENU, OK, EXIT gomb és a kurzor gombok (← → ↑ ↓) taníthatók-e vagy sem.

Megjegyzés a villogó kijelzésekhez

Az adott komponenshez már hozzárendelt gombok vagy mezők kétszer villognak, míg azok, amelyekhez még nem rendelt semmit, csak egyszer.

- 3** Nyomja meg a távvezérlőn azt a gombot vagy mezőt, amit be szeretne tanítani.



Villogni kezd a „LEARN” jelző és csak a kiválasztott mező marad a kijelzőn.

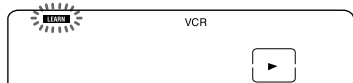

A PROGRAM +/-, ◀ +/-, MUTE, RECALL, MENU, OK, EXIT gomb és a kurzor gombok (← → ↑ ↓) tanítása

Nyomja meg a megfelelő gombot. Villogni kezd a „LEARN” jelző és csak a kiválasztott mező marad a kijelzőn („C+”, „C-”, „V+”, „V-”, „MUTE”, „RECALL”, „MENU”, „OK”, „EXIT” vagy „↑ ↓ ← →”).

Példa: Ha a ◀ + gombot nyomja meg:

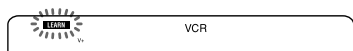

A betanított mező kijelzésének módosítása

Kövesse a 18. oldalon leírt eljárást.

- 4** Nyomja meg és tartsa lenyomva a másik távvezérlő gombját, amíg hangjelzést nem hall.
(Ha a gombot a hangjelzés megszólalása előtt engedi fel, a tanítás félbeszakadhat.)



A „LEARN” felirat villogása abbamarad, és folyamatosan világít. Amikor a parancs betanítása sikeresen megtörtént, a betanított mezők folyamatosan világítanak, a még taníthatók pedig villognak.

Ha a „NG” felirat villog a kijelzőn

A betanítás nem sikerült. Próbálkozzon ismét a 3. és 4. lépésekkel.

- 5** Ismétlje meg a 3. és 4. lépést további gombok vagy mezők betanításához.

Egy másik komponens távvezérlő jelének betanítása

Miután elhelyezte a két távvezérlőt a 15. oldal 1. lépésének megfelelően, nyomja meg a megfelelő komponensválasztó gombot, majd kövesse a baloldalon leírt 3. és 4. lépést a betanításhoz.

- 6** Nyomja meg a COMMANDER OFF gombot.

COMMANDER OFF

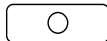

Megjegyzések

- Ha 2 percen belül nem hajt végre betanítási lépést, akkor a betanítási üzemmód kikapcsol.
- Ha a 3. lépés után 10 másodpercen belül nem hajtja végre a 4. lépést, akkor a kijelző visszakapcsol a 2. lépésre (minden betanítható mező villog). Ebben az esetben ismételve meg a 3. lépést, amíg a kijelző villog.
- Ha tanítás közben megjelenik az „NG” jelző, a távvezérlő memóriája megtelt. Memóriaterület felszabadításához töröljön olyan funkciókat, melyeket csak ritkán használ (19. oldal). Ezután folytassa a tanítási műveletet.
- Ha a 4. lépésben véletlenül rossz mezőt érint meg, akkor tartsa nyomva a LIGHT gombot, és érintse meg a véletlenül megérintett mezőt. Ez után ismételve meg a 3. lépést a betanítás folytatásához.

Ha úgy tűnik, hogy a távvezérlő nem működik

Ha a betanított mező vagy gomb nem megfelelően működik, ismételve meg a betanítást. (Ha például a hangerő túlságosan felerősödik a ◀ + gomb egyetlen megnyomására, akkor a tanítást valószínűleg zaj vagy interferencia zavarta meg.)

Ha egy jel betanítása után állítja be a komponens kódot

Ha egy gombra vagy mezőre egy távvezérlő-jelét tanított be a tanítási funkcióval, akkor az a jel akkor is hozzárendelt marad, ha megváltoztatja a komponens kódot.

Amikor a ◀ vagy a MUTING gombot tanítja be

- Ha a TV és AMP komponensen kívül bármilyen más készülék vezérlőjeleit tanítja be a ◀ vagy a MUTING gombra, akkor azt csak akkor tudja használni, ha kiválasztja a megfelelő komponenset.
- Ha bármilyen jelet programozott a TV vagy az AMP üzemmód ◀ és MUTING gombjára, akkor a betanított funkció csak a TV vagy az AMP üzemmód kiválasztása után fog működni. Ha bármilyen más komponenset választ ki, a TV vagy AMP készülékre beállított hangerőszint kerül továbbításra (az audio és videó készülékek közötti eltérésre vonatkozó információkat lásd a 21. oldalon). A ◀ és MUTING gomb betanított funkcióját csak akkor tudja használni, ha minden komponensre külön beprogramozza azt.

Ha egy légkondicionáló távvezérlő jeleit tanítja be

Lapozzon a 37. oldalon lévő megjegyzésekhez.

Előre be nem programozott távvezérlő utasítások használata – Tanítási funkció (folytatás)

Csak a leggyakrabban használt mezők megjelenítése

Elrejtetheti azokat a mezőket, amelyeket ritkán használ. Ily módon jelentősen leegyszerűsítheti azon komponensek vezérlését, melyek sok funkciógombbal rendelkeznek.

A 2. lépés (15. oldal) végrehajtása után tartsa nyomva a LIGHT gombot, és érintse meg azt a mezőt, amit el kíván rejteni (villog). A megérintett mező lassabb villogásra vált és a távvezérlő műveletek során nem jelenik meg a kijelzőn.

Ha újra meg szeretné jeleníteni, hajtja végre ugyanezt a műveletet.

Megjegyzés

Az olyan mezők, amelyekre betanított valamilyen funkciót, nem rejtethők el.

Egy mező kijelzési módjának megváltoztatása

Kiválaszthatja a legmegfelelőbb kijelzési módot a mező számára, és azt beállíthatja az adott mezőhöz.

- 1** A 2. lépés (15. oldal) végrehajtása után tartsa nyomva a komponensválasztó gombot (jelen esetben VCR), és érintse meg többször a betanítani kívánt mezőt.

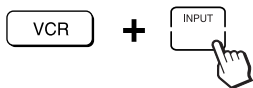

A mező minden megérintésekor a kijelzési mód az alábbi sorrendben változik.

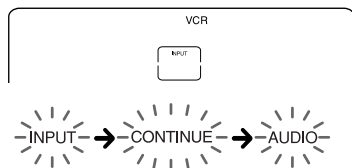

- 2** Amikor a kívánt kijelzési mód megjelenik, engedje el a komponensválasztó gombot.

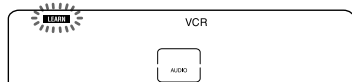

- 3** Ez után kövesse a 4–6. lépéseket (16. oldal).

Megjegyzések

- Egy mező kijelzési módját csak akkor változtathatja meg, amikor azt betanítja. Ha egy olyan mező kijelzési módját szeretné megváltoztatni, amellyel már betanított egy jelet, akkor először törölje a betanított jelet (19. oldal). Ez után tanítsa be ismét, a fenti eljárást alkalmazva, hogy megváltozzon annak kijelzési módja is.
- Ha egy mező kijelzési módját nem változtatja meg, akkor annak képe az alapértelmezett kijelzési móddal jelenik meg.
- A kerettel nem rendelkező mezők (a 0–9 számjegyek, a +10 és az ENTER gomb) kijelzési módja nem változtatható meg.

Hasznos információk az eredményes betanításhoz

- A betanítási folyamat közben ne mozgassa a távvezérlőket.
- Ügyeljen arra, hogy mindaddig tartsa lenyomva a másik távvezérlő gombját mindaddig, amíg meg nem szólal a hangjelzés.
- Használjon új elemeket mindkét távvezérlőben.
- Kerülje az erős napsütésben, vagy fénycsővilágítás alatti betanítást.
- A távvezérlés érzékelő terület távvezérlőnként más és más helyen lehet. Ha a betanítás nem működik, próbálja módosítani a két távvezérlő egymáshoz viszonyított helyzetét.
- Ha egy interaktív jelkommunikációs rendszerű távvezérlő (néhány Sony rádióerősítő és erősítő tartozéka) jeleit tanítja be, akkor a távvezérelt berendezés válaszjelei zavarhatják a betanítási folyamatot. Ilyen esetben menjen át egy olyan helyiségbe, ahol a távvezérlő jelek nem érhetik el a készüléket.

FONTOS FIGYELMEZTETÉS

Gondosan ügyeljen arra, hogy a távvezérlőt kisgyermeknek és háziállatok által el nem érhető helyen tárolja. Kapcsolja be a zárolási (Hold) funkciót is, amellyel a távvezérlő összes gombját lezárhatja (46. oldal). Az olyan infravörös jelek fogadására alkalmas berendezések, mint a légkondicionáló, hősugárzó, elektromos berendezések és elektromos redőnyök illetve függönyök veszélyforrást jelenthetnek véletlen működtetés esetén.

Egy betanított mező vagy gomb funkciójának megváltoztatása vagy törlése

A betanított funkció megváltoztatásához először törölje ki azt, majd tanítsa be újra.

Egy gomb vagy mező betanított funkciójának törlése

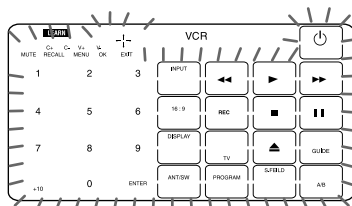

- 1 A 2. lépés után (15. oldal) tartsa nyomva a LIGHT gombot, és nyomja meg a törölni kívánt gombot vagy mezőt.

LIGHT



+



A törölt mező a többi betanítható mezővel együtt villogni kezd.

- 2 Nyomja meg a COMMANDER OFF gombot.

COMMANDER OFF

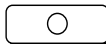

Az összes betanított jel törlése

Tartsa nyomva a LIGHT gombot, és nyomja meg a komponensválasztó gombot.

Előre be nem programozott távvezérlő utasítások használata – Tanítási funkció (folytatás)

Egy adott komponenshez betanított összes jel törlése

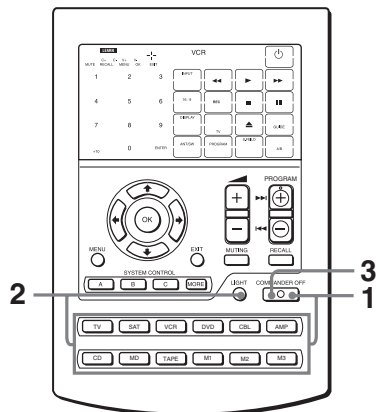

3 Nyomja meg a COMMANDER OFF gombot.

COMMANDER OFF

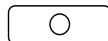

1 Tartsa nyomva a COMMANDER OFF gombot, és nyomja meg a megfelelő komponensválasztó gombot.

COMMANDER OFF



2 Tartsa nyomva a LIGHT gombot, és nyomja meg újból a megfelelő komponensválasztó gombot.

LIGHT



A betanított jelek törlődnek. Az adott komponenshez tartozó gombok és mezők visszakapcsolnak a tanítás előtti állapotba.

Audio rendszerhez csatlakoztatott vizuális komponensek hangerejének szabályozása

A távvezérlő gyári beállítása során feltételeztük, hogy a vizuális komponensek hangját a tv-készülék hangszóróiból hallja, és az audio komponensek műsorát az erősítőhöz csatlakoztatott hangsugárázókkal hallgatja.

Ez a tulajdonság lehetővé teszi azt, hogy a tv-készülék vagy az erősítő hangerejét anélkül szabályozhassa, hogy ki kelljen választania a TV vagy az AMP komponenst minden alkalommal, amikor a hangerőt kívánja szabályozni.

Például egy videomagnó használata közben nem szükséges megnyomni a TV gombot a tv-készülék hangerejének szabályozásához.

Az alábbi táblázat bemutatja a gyári beállításokat, amely szerint az egyes komponensek hangerejének szabályozása történik.



Komponens-választó gomb	Melyik hangerőt szabályozza
TV	Tv-készülék
SAT	Tv-készülék
VCR	Tv-készülék
DVD	Tv-készülék
CBL	Tv-készülék
M1	Tv-készülék
M2	Tv-készülék
M3	Tv-készülék
AMP	Erősítő
CD	Erősítő
MD	Erősítő
TAPE	Erősítő

Ha azonban vizuális komponensei egy audio rendszerhez vannak csatlakoztatva, akkor valószínűleg a tv-készülék vagy a videomagnó hangját az erősítőn keresztül hallgatja, nem pedig a tv-készülék hangszóróiból. Ebben az esetben a gyári beállítások megváltoztatása szükséges annak érdekében, hogy a vizuális komponensek hangereje anélkül legyen szabályozható, hogy az erősítőre kapcsolna.

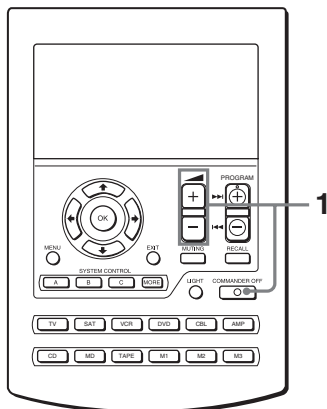
A hangerőszabályzás gyári beállításainak megváltoztatása



Audio rendszerhez csatlakoztatott vizuális komponensek hangerejének szabályozása (folytatás)

- 1** A COMMANDER OFF gombot nyomva tartva nyomja meg a  + és a  – gombot.

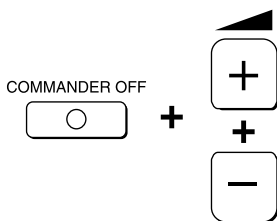



A vizuális komponensek (TV, VCR, CBL, SAT és DVD) hangerőszabályzó funkciója átkapcsol a kijelzőn látható komponensre.

Ha az erősítőre kapcsolja át. $\left. \begin{array}{l} V_+ \quad V_- \\ \text{MUTE} \end{array} \right\}$ AMP

Ha a tv-készülékre kapcsolja át. $\left. \begin{array}{l} V_+ \quad V_- \\ \text{MUTE} \end{array} \right\}$ TV



Megjegyzések

- Ha a „tanítási” funkcióval már minden komponensre beprogramozta a  vagy MUTING gombot, a fenti eljárás nem fogja megváltoztatni a  és a MUTING gombok funkcióját.
- Ha a TV vagy AMP komponens  vagy MUTING gombjához hangerőszabályzó jeleket programozott be, akkor azt a jelet csak akkor használhatja, ha előbb kiválasztja a TV vagy AMP komponens. Minden más komponens számára az előre beállított TV vagy AMP hangerő szabályozó jelek kerülnek továbbításra (a fent részletezett beállítástól függően). Az új jelek használatához minden komponens minden gombját külön be kell tanítania (15. oldal).

Parancs-sorozat végrehajtása

– Rendszervezőlő szolgáltatások

A rendszervezőlő funkció segítségével beprogramozhat egy teljes műveletsort, és azt egyetlen gombnyomással végrehajthatja. Például egy videofilm megtekintéséhez az alábbi műveletek sorozatát kell végrehajtania.

Példa:

- 1** Bekapcsolja a tv-készüléket.
- 2** Bekapcsolja a videomagnót.
- 3** Bekapcsolja az erősítőt.
- 4** Az erősítőn kiválasztja a VIDEO 1 műsorforrást.
- 5** A tv-készüléken kiválasztja a VIDEO bemenetet.
- 6** Elindítja a lejátszást a videomagnón.

A SYSTEM CONTROL gombok (A–C) mindegyikére egyenként akár 32 egymást követő lépésből álló műveletsort programozhat be.

Ha a rendszervezőlő funkciót egy komponensválasztó gombra állítja be (27. oldal), akkor a program lépései az után indulnak el, hogy a komponensválasztó gombot 2 másodpercnél hosszabb ideig nyomva tartja.

A végrehajtott programlépés távvezérlő jelének kibocsátásával egyidejűleg az ahhoz tartozó mező jelenik meg a kijelzőn.

A SYSTEM CONTROL A és C gombok előre beállított programjai

A SYSTEM CONTROL A és C gombok gárilag az alábbi programok indítására vannak beprogramozva.

SYSTEM CONTROL A gomb:

Minden olyan Sony komponens egyidejű kikapcsolása, amelyik képes fogadni e távvezérlő jeleit.

SYSTEM CONTROL C gomb:

Minden olyan Sony komponens egyidejű bekapcsolása, amelyik képes fogadni e távvezérlő jeleit.

Parancs-sorozat beprogramozása a SYSTEM CONTROL gombokra

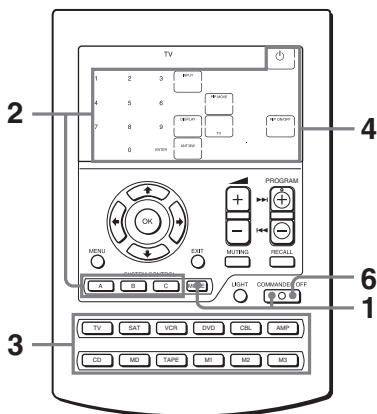

Példa: A fenti műveletsor beprogramozása a SYSTEM CONTROL B gombra

- 1 Tartsa nyomva a COMMANDER OFF gombot, és nyomja meg a MORE gombot.

COMMANDER OFF

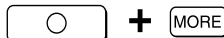

A SYSTEM CONTROL mezők (A–C) és a számgombok (1–9) villognak, míg a beprogramozott gombok folyamatosan világítanak.

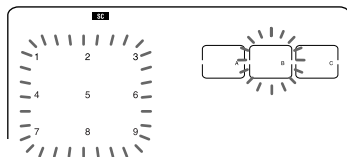

- 2 A SYSTEM CONTROL gomb (jelen esetben a SYSTEM CONTROL B) vagy a megfelelő számgomb megnyomásával válassza ki a kívánt rendszer számát.

SYSTEM CONTROL



Az összes komponensjelző villog.

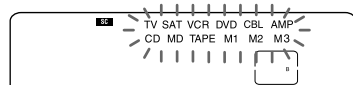

Parancs-sorozat végrehajtása — Rendszervezőlő szolgáltatások (folytatás)

Új művelet sor programozása olyan gombra, ami már tartalmaz programot

SYSTEM CONTROL A vagy C gomb:

Törölje ki a gyári programot (26. oldal).

Más gombok:

Törölje a programot (25. oldal).

- 3** A komponensválasztó gombbal (jelen esetben TV) válassza ki a működtetni kívánt komponenst.



A kiválasztott komponens funkciógombjai villognak.

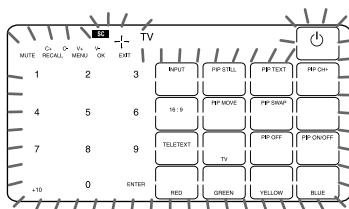

Ha a komponens be- és kikapcsolási jellel is rendelkezik

Mind az OFF, mind az ON gomb megjelenik, így tetszés szerint választhat közülük.

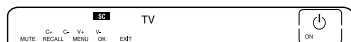

Javasoljuk a megfelelő bekapcsolási és kikapcsolási jel külön programozását, és az állapottól (be/ki) független működtetését.

- 4** Nyomja meg a kívánt műveletnek megfelelő mező(ke)t vagy gombo(ka)t.



Ha szeretné bekapcsolni a tv-készüléket, érintse meg a mezőt.

- 5** Ismételje a 3. és 4. lépést és programozza be a műveletsornak megfelelő mezőket és gombokat. Példánkban az alábbi gombokat és mezőket kell megnyomnia.

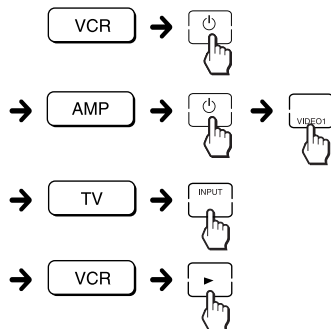

- 6** Miután minden mezőt beprogramozott, nyomja meg a COMMANDER OFF gombot.

COMMANDER OFF

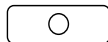

Megjegyzések

- Ha a folyamatot bármelyik pontján 2 percnél hosszabb ideig szünetelteti, akkor a beállítási üzemmód megszakad és az addig beprogramozott lépések kerülnek tárolásra. Ilyen esetben törölje ki a programot (25. oldal) és kezdje a programozást újra az 1. lépéstől. A program folytatása nem lehetséges onnan, ahol a bevitel megszakadt.
- Ha egy SYSTEM CONTROL gomb már „megtanult” egy távvezérlő jelet (35. oldal), akkor az „NG” felirat villog, és Ön nem programozhatja be azt a gombot. Ehhez előbb törölje a betanított jelet (36. oldal).
- Ha megváltoztatja a komponens kódszámát (8. oldal) vagy új jelet programoz (15. oldal) egy olyan mezőre vagy gombra, amelyik szerepel egy rendszervezérlő program lépései között, akkor a megfelelő SYSTEM CONTROL gomb megnyomásakor már az új jel kerül továbbításra.
- Egy művelet sor programozása során nem törölhet egyetlen beprogramozott lépést sem. Ha egy hibás műveletet programozott be, akkor újra kell kezdenie a programozást az 1. lépéstől.
- Ha 32-nél több lépést szeretne bevinni egy programba, akkor a rendszervezérlés beállítása automatikusan véget ér, és az addig bevitt 32 lépés tárolása megtörténik. Ha újra be kívánja vinni a programot, akkor törölje a régit (25. oldal) és kezdje újra a programozást az 1. lépéstől.

Hasznos információk a rendszervezérlő funkciók programozásához

Az alábbi információk segítenek Önnek a megfelelő művelet sor programozásában.

A műveleti lépések közötti időtartamról

A műveleti lépések között eltelt időt megváltoztathatja (29. oldal).

A művelet lépéseinek sorrendjéről

- Lehetnek olyan komponensek, melyek nem képesek egymást követő távvezérlő jelek fogadására. Például egy tv-készülék általában nem reagál a bekapcsolási jelet közvetlenül követő jelle. Emiatt tehát egy parancssorozat nem mindig működik tökéletesen. Ilyen esetben helyezzen el más parancsokat, ahogyan az a példában is látható:

Tv-készülék bekapcsolás → Videomagnó bekapcsolás → Videomagnó lejátszás → TV bemenet kiválasztás

- Miután egy művelet sor végrehajtása megtörtént, a távvezérlő kijelzőjén az utolsó lépéshez tartozó komponens érintőmezői láthatók. Egy gyakran használt komponens parancsának utolsóként történő beprogramozásával megtakaríthatja egy komponensválasztó gomb megnyomásának fáradságát. (A 24. oldal példájában a tv-készülék érintőmezői maradnak a kijelzőn.)

A beprogramozott parancsok törlése

- 1 Tartsa nyomva a COMMANDER OFF gombot, és nyomja meg a MORE gombot.

COMMANDER OFF

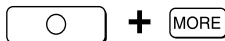

A SYSTEM CONTROL mezők (A–C) és a számgombok (1–9) villognak, míg a beprogramozott gombok folyamatosan világítanak.

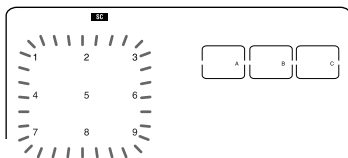

Parancs-sorozat végrehajtása — Rendszervezélő szolgáltatások (folytatás)

- 2 Tartsa nyomva a LIGHT gombot, és a SYSTEM CONTROL gomb (A, B vagy C) vagy a megfelelő számgomb (1–9) megnyomásával válassza ki a törölni kívánt rendszerprogram számát.

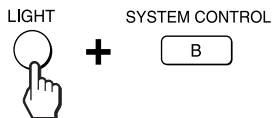

A kiválasztott gombhoz tartozó program törlődik.

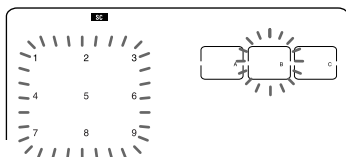

Ha a törölt SYSTEM CONTROL gombra egy új rendszerprogramot szeretne beállítani, kövesse a 23. és 24. oldalon leírt 2–6. lépéseket.

A SYSTEM CONTROL A vagy C gomb programjának törlése

Alapértelmezés szerint a SYSTEM CONTROL A gombhoz Sony komponensek kikapcsolási, míg a SYSTEM CONTROL C gombhoz Sony komponensek bekapcsolási parancsainak sorát rendeltük. Az egyes gombokra programozott parancsok törléséhez kövesse az alábbi lépéseket.

- 1 Tartsa nyomva a COMMANDER OFF gombot, és nyomja meg a MORE gombot.
- 2 Tartsa nyomva a LIGHT gombot, és nyomja meg a megfelelő SYSTEM CONTROL gombot (A vagy C).
A kiválasztott gombhoz tartozó program törlése megtörténik.

A SYSTEM CONTROL A vagy C gomb programjának visszaállítása a gyári értékre

A gombok programjának visszaállításához kövesse az alábbi lépéseket.

- 1 Tartsa nyomva a COMMANDER OFF gombot, és nyomja meg a MORE gombot.
- 2 Tartsa nyomva a LIGHT gombot, és nyomja meg a megfelelő SYSTEM CONTROL gombot (A vagy C).

Megjegyzés

A műveletek közötti időtartam (29. oldal) nem áll vissza a gyári értékre még akkor sem, ha ezeket a lépéseket végrehajtja.

Megjegyzések a rendszervezérlő műveletek használatához

- Ha a komponensek távvezérlés érzékelői túl messze vannak egymástól, vagy valami elzárja a jel útját, akkor a komponensek némelyike nem működtethető egymást követő parancsokkal még akkor sem, ha megnyomja a SYSTEM CONTROL gombot.
- Ha a fenti vagy más okok miatt néhány komponens nem működött megfelelően, akkor mindig állítsa vissza az összes komponens abba állapotba, amelyben a SYSTEM CONTROL gomb megnyomása előtt működött. Ennek elmulasztása nem megfelelő működést eredményezhet a SYSTEM CONTROL gomb megnyomása esetén.
- Néhány komponens nem mindig kapcsol be a rendszervezérlő funkció elindításakor. Ennek oka az, hogy a komponens üzemi állapota a bekapcsolt és a kikapcsolt állapot között váltakozik, amikor be/kikapcsoló jelet kap. Ilyen esetben ellenőrizze a komponens be/kikapcsolt állapotát, mielőtt a rendszervezérlő funkciót használná.
- Ha a rendszervezérlő funkció nem működik megfelelően, olvassa el a „Hasznos információk a rendszervezérlő funkciók programozásához” című fejezetet is a 25. oldalon.

Műveletsor beprogramozása a komponensválasztó gombokra

A SYSTEM CONTROL gombokhoz hasonlóan a komponensválasztó gombokra is műveletsorok programozhatók be (maximum 32 lépésig).

A komponensválasztó gombhoz rendelt parancsok végrehajtásához tartsa nyomva a megfelelő gombot legalább 2 másodpercig.

Megjegyzések

- A beprogramozott parancsok a komponensválasztó gomb 2 másodpercnél hosszabb ideig történő megnyomása esetén kerülnek végrehajtásra. Ha 2 másodpercnél rövidebb ideig nyomja meg a gombot, akkor az normál komponensválasztó gombként működik és a megfelelő érintőmezők jelennek meg a kijelzőn.
- További információkat a „Hasznos információk a rendszervezérlő funkciók programozásához” (25. oldal) és a „Megjegyzések a rendszervezérlő műveletek használatához” (27. oldal) szakaszokban olvashat.

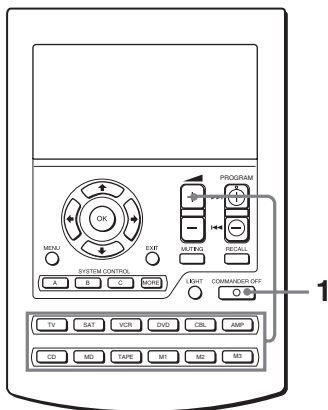

Parancs-sorozat végrehajtása — Rendszervezőlő szolgáltatások (folytatás)

Példa: A 22. oldalon leírt művelet sor beprogramozása a VCR gombra

- 1 Tartsa nyomva a COMMANDER
OFF gombot, és nyomja meg a  +
és a VCR gombot.

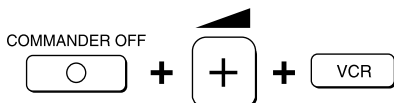

A kiválasztott komponens jelzője világít,
a többi komponensjelző villog.

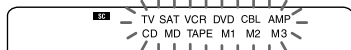

Ha egy művelet sor már be van programozva arra a gombra

A beprogramozott műveletek sorrendben
megjelennek. Egy új művelet sor
beprogramozásához először törölje a programot
(25. oldal).

- 2 Kövesse a 24. oldal 3–6. lépéseit.

Megjegyzések

- Lehetséges olyan komponensválasztó gombokra is rendszervezőlő funkciókat programozni, amelyekre bekapcsolási funkció volt programozva (30. oldal). Ilyen esetben a bekapcsolási funkció felülíródik és nem használható. Ha törli a rendszervezőlő funkciót a gombról, a bekapcsolási funkció visszaáll és ismét használható lesz.
- Nem programozhat rendszervezőlő funkciót olyan komponensválasztó gombra, amelyre „tanítási” funkcióval programozott egy távvezérlő jelet (32. oldal). (A kijelzőn a „NG” felirat villog.)
- „Tanítással” lehetséges olyan komponensválasztó gombra is funkciót programozni (32. oldal), amelyre rendszervezőlési funkció volt programozva. Ilyen esetben a rendszervezőlési funkció felülíródik és nem használható. Ha azonban törli a beprogramozott funkciót a gombról, a rendszervezőlési funkció ismét használhatóvá válik.
- Lehetséges olyan komponensválasztó gombra is bekapcsolási funkciót programozni (30. oldal), amelyre rendszervezőlési funkció volt programozva, de a bekapcsolási funkció ekkor még nem használható. Ha azonban törli a rendszervezőlő funkciót a gombról, a bekapcsolási funkció használhatóvá válik.
- Ha a folyamatot bármelyik pontján 2 percnél hosszabb ideig szünetelteti, akkor a beállítási üzemmód megszakad és az addig beprogramozott lépések kerülnek tárolásra. Ilyen esetben törölje ki a programot és kezdje a programozást újra az 1. lépéstől. A program folytatása nem lehetséges onnan, ahol a bevitel megszakadt.
- Ha megváltoztatja a komponens kódszámát (8. oldal) vagy új jelet programoz (15. oldal) egy olyan mezőre vagy gombra, amelyik szerepel egy rendszervezőlő program lépései között, akkor a megfelelő komponensválasztó gomb megnyomásakor már az új jel kerül továbbításra.

Egy komponensválasztó gombra programozott rendszervezérlő funkció törlése

- 1 Tartsa nyomva a COMMANDER OFF gombot, és nyomja meg a  + és VCR gombot.



- 2 Tartsa nyomva a LIGHT gombot, és nyomja meg a VCR gombot.

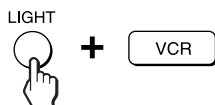

A kiválasztott gombhoz tartozó program törlődik.

Ha a komponensválasztó gombra egy új programot szeretne beállítani, kövesse a 28. oldalon leírt 1–2. lépéseket.

A műveleti lépések közötti időköz megváltoztatása

Az időközt 100–900 ms között állíthatja be, 100 ms-os lépésközökkel.

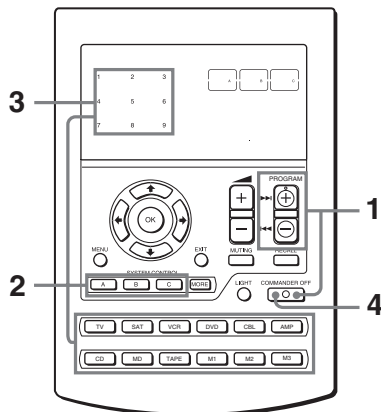

- 1 Tartsa nyomva a COMMANDER OFF gombot, és nyomja meg a PROGRAM + és PROGRAM – gombot.

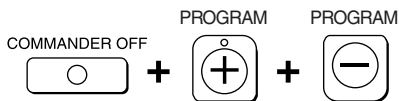

A tanítható SYSTEM CONTROL mezők és a számgombok villognak a kijelzőn.

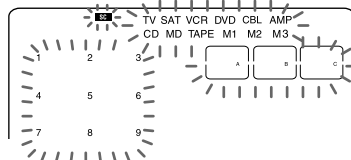

Parancs-sorozat végrehajtása — Rendszervezrlő szolgáltatások (folytatás)

- 2** Nyomja meg azt a SYSTEM CONTROL gombot (A, B vagy C), számgombot vagy komponensválasztó gombot, melynek a műveleti időköz értékét szeretné megváltoztatni.

SYSTEM CONTROL



Az aktuális beállítás értéke világít, a többi szám villog.

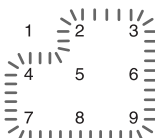

- 3** Nyomja meg a kívánt időköznek megfelelő számgombot (1–9).

1: kb. 100 ms (gyári beállítás)

2: kb. 200 ms

...

9: kb. 900 ms

(ms: 1/1000 sec)



A kiválasztott beállítás értéke világít, a többi szám villog.

- 4** Nyomja meg a COMMANDER OFF gombot.

COMMANDER OFF

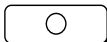

További funkciók programozása a komponensválasztó gombokra

A kiválasztott (csak Sony) komponens bekapcsolási parancsának programozása

Sony komponensek használata esetén minden komponens számára beprogramozhatja a bekapcsolási jelzést a megfelelő komponensválasztó gombra. Egyszerűen a komponensválasztó gomb megnyomásával kiválaszthatja és bekapcsolhatja a kívánt komponent.

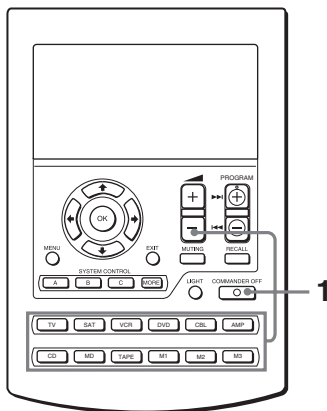

Példa: A TV gomb programozása

- 1 Tartsa nyomva a COMMANDER OFF gombot, majd nyomja meg a  – és a kívánt komponensválasztó gombot.

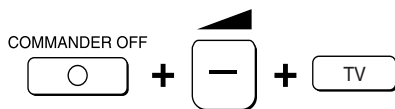

Ha a bekapcsolási utasítást beprogramozta, hangjelzés hallatszik és az „ON” jelzés megjelenik a kijelzőn. (Amikor a gombokat elengedi, a kijelző kialszik.)



A bekapcsolási parancs törlése

Ismételje az előbbi műveletsort. A következő kijelzés jelenik meg.



Megjegyzések

- Ha egy nem-Sony termék komponens kódját programozza be egy komponensválasztó gombra, akkor arra már nem programozhatja be a bekapcsolási funkciót.
- Ha „tanítással” beprogramozott egy távvezérlő jelet (lásd az „Egy komponens kiválasztásakor szükséges parancs hozzárendelése” című fejezetet a 32. oldalon) vagy egy rendszervezérlő funkciót (27. oldal) egy komponensválasztó gombra, a bekapcsolási funkció beprogramozható ugyanerre a gombra, de nem használható. Ha azonban törli a „betanított” jelet vagy a rendszervezérlő funkciót a gombról, a bekapcsolási funkció használhatóvá válik.
- Egy olyan komponensválasztó gombra is betaníthat egy jelet (32. oldal) vagy beprogramozhat egy rendszervezérlő funkciót (27. oldal), amelyre már beprogramozta a bekapcsolási funkciót. Ebben az esetben a bekapcsolási funkció felülíródik és nem lesz használható. Ha kitörli a betanított jelet vagy a rendszervezérlő funkciót, a bekapcsolási funkció ismét használhatóvá válik. Ha az adott gombra „betanított” egy parancsot, és egy rendszervezérlő funkciót is beprogramozott, a „betanított” jel felülírja a rendszervezérlő funkciót.

További funkciók programozása a komponensválasztó gombokra (folytatás)

Egy komponens kiválasztásakor szükséges parancs hozzárendelése

Az adott komponens működtető mezőinek és gombjainak kiválasztási funkcióján kívül, a komponensválasztó gomb kiegészíthető egy további távvezérlő utasítással is (a „tanulás” funkció segítségével).

Például, ha mindig át kell állítani az erősítő bemenetét CD műsorforrásra mielőtt a CD lejátszót hallgatni tudná, akkor programozza a távvezérlő CD gombjára az „erősítő bemenetválasztás” jelzését. Ezek után a CD gomb minden egyes megnyomásakor, a gomb hagyományos CD komponens választóként működik, és az erősítőt is átkapcsolja CD műsorforrásra. (Ebben az esetben az erősítőnek bekapcsolt állapotban kell lennie.)

Megjegyzés

Lehetnek olyan különleges távvezérlő jelek, melyek nem taníthatók.

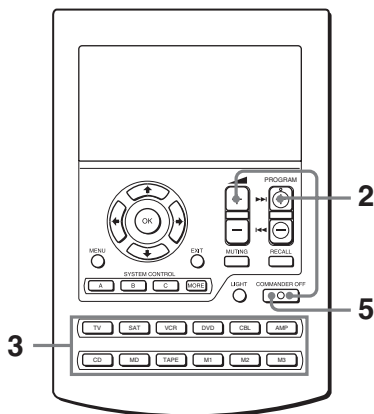

Példa: Az erősítő bemenetválasztás jelzésének programozása a CD gombra

- 1 Fordítsa szembe az RM-AV2500T távvezérlőt a komponens távvezérlőjével.

A komponens távvezérlője

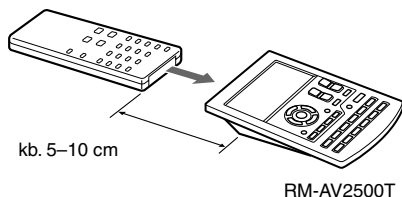

- 2 Tartsa nyomva a COMMANDER OFF gombot, és nyomja meg a PROGRAM + és a  + gombot.

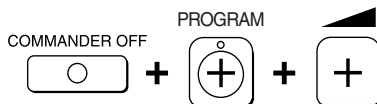

A tanítható SYSTEM CONTROL mezők és a számgombok villognak a kijelzőn.

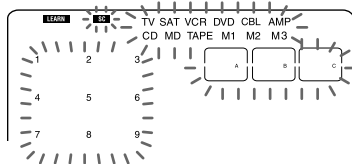

Megjegyzés

Ha egy jel már be lett tanítva valamelyik komponensválasztó gombra, annak jelzője világít. Ha egy új funkciót szeretne programozni arra a gombra, először törölje a betanított jelet (33. oldal).

-
- 3** Nyomja meg a kívánt komponensválasztó gombot.



A kiválasztott komponens neve világít, és a „LEARN” villog.

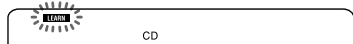

-
- 4** Nyomja meg és tartsa lenyomva a komponens (jelen esetben az erősítő) távvezérlőjének gombját, amíg egy hangjelzést nem hall. (Ha a hangjelzés előtt felengedi a gombot, a jel betanítása nem lesz megfelelő.)



A „LEARN” villogása megszűnik, és folyamatosan világít.

Ha a kijelzőn a „NG” felirat villog.

A betanítás nem volt megfelelő. Ismételje a 3. és 4. lépéseket.

-
- 5** Nyomja meg a COMMANDER OFF gombot.

COMMANDER OFF



A komponensválasztó gomb megtanult funkciójának törlése

- 1 Tartsa nyomva a COMMANDER OFF gombot, és nyomja meg a PROGRAM + és a ◀ + gombot.
- 2 Tartsa nyomva a LIGHT gombot, és nyomja meg a megfelelő komponensválasztó gombot.

Megjegyzések

- Egy olyan komponensválasztó gombra is betaníthat egy jelet, melyre korábban egy rendszervezérlő funkciót (27. oldal) vagy bekapcsolási funkciót programozott (30. oldal). Ebben az esetben a rendszervezérlő funkció vagy a bekapcsolási funkció felülíródik és nem lesz használható. Ha kitörli a betanított jelet, a rendszervezérlő funkció vagy a bekapcsolási funkció ismét használhatóvá válik.
- Nem programozhat rendszervezérlő funkciót (27. oldal) olyan komponensválasztó gombra, amelyre „tanítási” funkcióval programozott egy távvezérlő jelet.
- Lehetséges olyan komponensválasztó gombra is bekapcsolási funkciót programozni, amelyre más távvezérlő funkció lett „betanítva”, de a bekapcsolási funkció ekkor még nem használható. Ha azonban törli a „betanított” funkciót a gombról, a bekapcsolási funkció használhatóvá válik.

Egy komponensválasztó gomb beállításainak átmásolása egy másik gombra

A kiválasztott komponensválasztó gomb összes beállítását átmásolhatja egy másik komponensválasztó gombra. A komponens kód (8. oldal), a csatorna makró funkció (41. oldal) és a betanított funkciók (15. oldal) mind átmásolhatók egy másik gombra.

Megjegyzés

Nem másolhatja át a beállításokat egy olyan komponensválasztó gombra, amelyekre már betanított egy funkciót, vagy egy csatorna makró funkciót beprogramozott (az „NG” felirat villog).

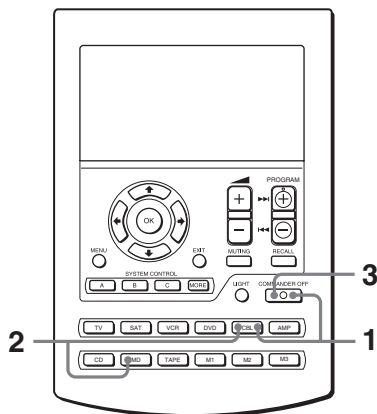

Példa: A DVD gomb beállításainak átmásolása a VCR gombra

- 1 Tartsa nyomva a COMMANDER OFF gombot, és nyomja meg a VCR gombot.

COMMANDER OFF



A kiválasztott komponens (VCR) funkciógombjai villognak.

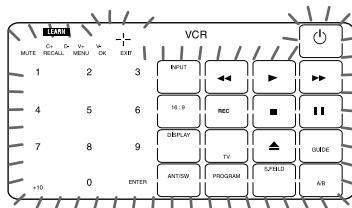

- 2 Tartsa nyomva a VCR gombot, és nyomja meg a CD gombot.



A CD komponens funkciógombjai villognak.

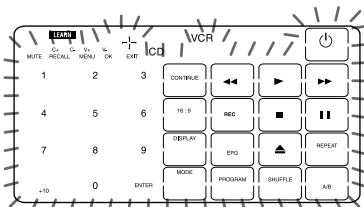

- 3 Nyomja meg a COMMANDER OFF gombot.

COMMANDER OFF



Gyakran használt műveletsor programozása a SYSTEM CONTROL gombokra

Az eredeti rendszervezérlő funkciók (lásd a 22. oldalt) mellett a SYSTEM CONTROL 1–9, A, B és C gombok bármilyen távvezérlő jel megtanulására is beprogramozhatók. Mivel minden más gombtól függetlenül működnek, a SYSTEM CONTROL 1–9, A, B és C gombok egy gombnyomással kezelhető gombokként működnek, vagyis nincs szükség semmilyen előzetes lépésre, mint például egy komponens kiválasztására (a komponensválasztó gombok egyikének megnyomásával).

Ez akkor hasznos, ha a SYSTEM CONTROL gombokat inkább egyetlen művelet végrehajtására alkalmas gomboként használja, egy teljes műveletsor indítása helyett.

Megjegyzés

Bizonyos távvezérlő jelek nem taníthatók. Lapozza fel az adott távvezérlőhöz mellékelte használati útmutatót is.

Példa: Egy légkondicionáló be/kikapcsolási jelének tárolása a SYSTEM CONTROL B gombon

- 1 Fordítsa szembe az RM-AV2500T távvezérlőt a légkondicionáló távvezérlőjével.

A légkondicionáló távvezérlője

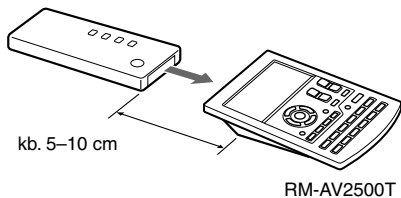

kb. 5–10 cm

RM-AV2500T

- 2 Tartsa nyomva a COMMANDER OFF gombot, és nyomja meg a PROGRAM + és a  + gombot.

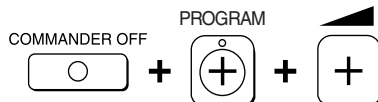

A tanítható SYSTEM CONTROL mezők és a számgombok villognak a kijelzőn.

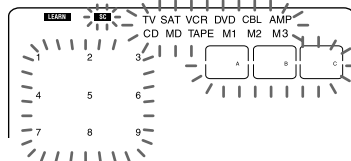

Ha egy jel már be lett tanítva az adott gombra, annak jelzője világít. Ha egy új funkciót szeretne programozni arra a gombra, először törölje a betanított jelet (36. oldal).

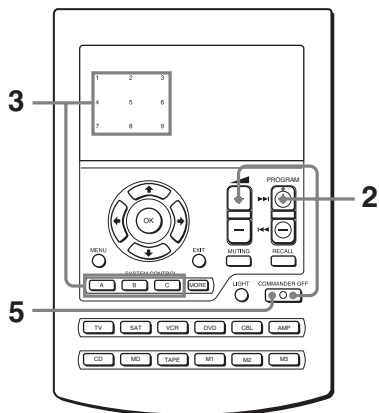

Gyakran használt művelet sor programozása a SYSTEM CONTROL gombokra (folytatás)

- 3** Nyomja meg a tanítani kívánt SYSTEM CONTROL gombot.

SYSTEM CONTROL



A „LEARN” villog, és a lenyomott SYSTEM CONTROL gomb jelzője világít.



- 4** Nyomja meg és tartsa lenyomva a külső távvezérlő gombját, amíg egy hangjelzést nem hall. (Ha a hangjelzés előtt felengedi a gombot, a jel betanítása nem lesz megfelelő.)

AIR CONDITIONER



A „LEARN” villogása megszűnik, és folyamatosan világít.

Ha a kijelzőn a „NG” felirat villog.

A betanítás nem volt megfelelő. Ismételje a 3. és 4. lépéseket.

- 5** Nyomja meg a COMMANDER OFF gombot.

COMMANDER OFF

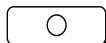

Megjegyzés

Tanítással beprogramozhatja a kívánt távvezérlő jelet egy olyan SYSTEM CONTROL gombra is, amelyikre előzőleg már rendszervezérlő funkció lett beprogramozva. Ebben az esetben a rendszervezérlő funkció felülíródik és nem lesz használható. Ha kitörli a betanított jelet, a rendszervezérlő funkció ismét használhatóvá válik.

A betanított funkció törlése

- 1** Tartsa nyomva a COMMANDER OFF gombot, és nyomja meg a PROGRAM + és a  + gombot.
- 2** Tartsa nyomva a LIGHT gombot, és nyomja meg a megfelelő SYSTEM CONTROL (1–9, A, B vagy C) gombot.
- 3** Nyomja meg a COMMANDER OFF gombot.

A gombhoz tartozó jelző villog.

Ha egy új jelet kíván beprogramozni erre a gombra, kövesse a 3–5. lépések utasításait.

Megjegyzések egy légkondicionáló távvezérlő jeleinek betanításához

Az évszakfüggő módosításokról

Ha a légkondicionáló beállításait az évszaknak megfelelően megváltoztatja, akkor a távvezérlő jeleit újra be kell tanítania.

Ha a be/kikapcsoló művelet nem működik megfelelően

Előfordulhat, hogy a légkondicionáló nem kapcsolható be vagy ki megfelelően azzal a távvezérlő gombbal, amelyekre a be/kikapcsoló jelet beprogramozta. Ha a távvezérlő az egyik gombbal csak „BE” tudja kapcsolni a légkondicionálót, egy másikkal pedig „KI”, míg a légkondicionáló távvezérlője „BE/KI” kapcsolásra képes egyetlen gombbal, akkor programozza be két gombra a jelet az alábbiak szerint.

- 1 Törölje a betanított be/kikapcsolási jelet. (Példánkban a 36. oldalon törölje a SYSTEM CONTROL B gombbal betanított jelet.)
- 2 Programozza be újból a légkondicionáló távvezérlő be/kikapcsoló gombjának jelét a SYSTEM CONTROL B gombra.
- 3 Programozza be ugyanennek a gombnak jelét egy másik gombra (például a SYSTEM CONTROL C gombra) is.

Ezzel a távvezérlő két gombjára a légkondicionáló bekapcsoló és kikapcsoló jelét programozta be, így a légkondicionáló már működtethető a távvezérlővel.

Adatátvitel távvezérlők között

Átviheti a tárolt adatokat, mint például betanított jeleket és komponens kód beállításokat az egyik Sony RM-AV2500T-ből egy másik ugyanilyen távvezérlőbe.

Adatok átvitele

Választhat, hogy ebből a távvezérlőből minden adatot, vagy csak egy adott komponensválasztó gomb adatait viszi-e át egy másik Sony RM-AV2500T távvezérlőbe.

A távvezérlő minden adatának átvitele

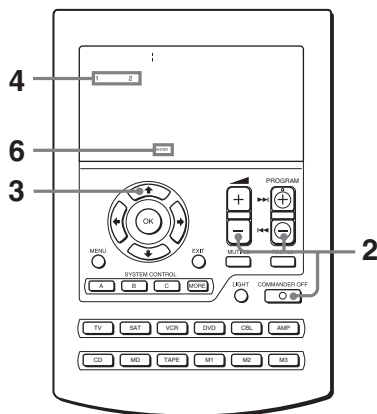

Adatátvitel távvezérlők között (folytatás)

- 1 Fordítsa szembe az RM-AV2500T távvezérlőt a másik távvezérlővel.

A légkondicionáló távvezérlője

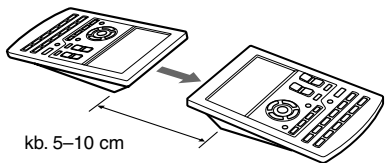

RM-AV2500T

- 2 Tartsa nyomva a COMMANDER OFF gombot, és nyomja meg a PROGRAM – és a ◀ – gombot.

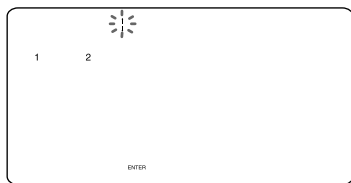
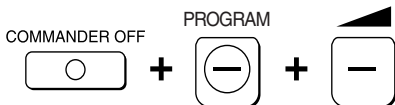

- 3 Nyomja meg a ↑ gombot.



↑: Adatküldés.
↓: Adatfogadás.

- 4 Érintse meg az 1-es mezőt.



- 1: A távvezérlő minden adata
2: Egy komponensválasztó gomb adatai

- 5 Ellenőrizze, hogy a fogadó távvezérlő készen áll-e az adatok fogadására.

(A fogadó távvezérlő beállításának folyamata a 40. oldalon olvasható.)

- 6 Érintse meg az ENTER mezőt.



Az adatok átvitele közben a megfelelő komponensjelző kialszik. Az átvitel sikeres befejezése után a távvezérlő háttérvilágítása kialszik.

Megjegyzés

Ha az adatok továbbítása során a „NG” kijelzés jelenik meg, lépjen vissza az 5. lépéshez és folytassa a műveletet, vagy nyomja meg a COMMANDER OFF gombot a művelet megállításához.

Megjegyzés

Mindig bizonyosodjon meg arról, hogy a fogadó távvezérlő készen áll-e az adatok fogadására.

Egy komponensválasztó gomb adatainak átvitele

A távvezérlő egyik komponensválasztó gombjának adatait (a beállítások és a gombokra programozott betanított jelek) átviheti egy másik Sony RM-AV2500T távvezérlő komponensválasztó gombjára.

1~3 Kövesse a 38. oldalon leírt 1–3. lépések utasításait.

4 Érintse meg a 2-es mezőt.



5 Nyomja meg azt a komponensválasztó gombot, amelynek az adatait át kívánja küldeni a másik távvezérlőbe.

TV

6 Bizonyosodjon meg arról, hogy a fogadó távvezérlő készen áll-e az adatok fogadására.

(A fogadó távvezérlő beállításának folyamata a 40. oldalon olvasható.)

7 Érintse meg az ENTER mezőt.



Amikor az adatok átvitele megtörtént, a „TV” és a „↑” jelző kialszik. Az átvitel sikeres befejezése után a távvezérlő háttérvilágítása kialszik.

Megjegyzés

Ha az adatok továbbítása során a „NG” kijelzés jelenik meg, akkor lépjen vissza a 6. lépéshez és folytassa a műveletet, vagy nyomja meg a COMMANDER OFF gombot a művelet megállításához.

Megjegyzések

- A komponensválasztó gombra programozott rendszervezérlő funkció, illetve a betanított funkció adatai nem vihetők át. A „betanított” funkció (32. oldal) és a rendszervezérlő funkció komponensválasztó gombra történő programozásához használja a tanítási műveletet a másik távvezérlőn.
- Mindig bizonyosodjon meg arról, hogy a fogadó távvezérlő készen áll-e az adatok fogadására.

Adatátvitel távvezérlők között (folytatás)

Az adatok fogadása

Ez a távvezérlő képes egy másik Sony RM-AV2500T adatait fogadni.

Egy másik távvezérlő összes adatának fogadása

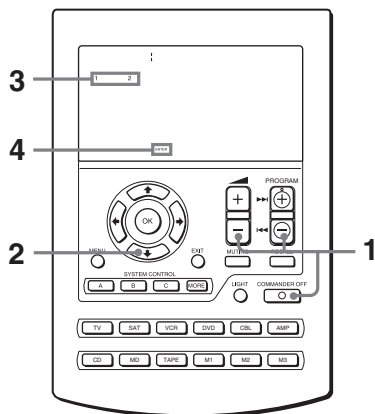

- 1 Tartsa nyomva a COMMANDER OFF gombot, és nyomja meg a PROGRAM – és a  gombot.

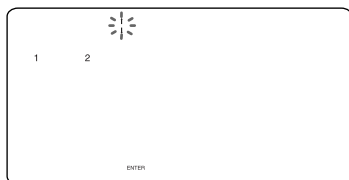
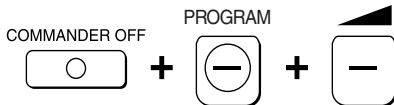

- 2 Nyomja meg a  gombot.



↑: Adatküldés.
↓: Adatfogadás.

- 3 Érintse meg az 1-es mezőt.



- 1: A távvezérlő minden adata
- 2: Egy komponensválasztó gomb adatai

- 4 Érintse meg az ENTER mezőt.



Az adatok fogadása közben a megfelelő komponensjelző világít. Az átvitel sikeres befejezése után a távvezérlő háttérvilágítása kialszik.

Megjegyzések

- Ha a távvezérlő nem áll készen az adatok fogadására, érintse meg a CLEAR mezőt, majd az OK mezőt az összes vagy a kiválasztott komponensválasztó gomb megtanult jeleinek törléséhez.
- Ha az adatok továbbítása során a „NG” kijelzés jelenik meg, lépjen vissza a 3. lépéshez és folytassa a műveletet, vagy nyomja meg a COMMANDER OFF gombot a művelet megállításához. Ha folytatja a műveletet, akkor a másik távvezérlőt ismét küldésre kell állítania.

Egy komponensválasztó gomb adatainak fogadása egy másik távvezérlőtől

1~2 Kövesse a 40. oldalon leírt 1–2. lépések utasításait.

3 Érintse meg a 2-es mezőt.



4 Nyomja meg azt a komponensválasztó gombot, amelyhez a fogadott adatokat hozzá kívánja rendelni.

TV

5 Érintse meg az ENTER mezőt.



Amikor az adatok fogadása megtörtént, a „TV” és a „↓” jelző kialszik. Az átvitel sikeres befejezése után a távvezérlő háttérvilágítása kialszik.

Megjegyzések

- Ha a távvezérlő nem áll készen az adatok fogadására, érintse meg a CLEAR mezőt, majd az OK mezőt az összes vagy a kiválasztott komponensválasztó gomb megtanult jeleinek törléséhez.
- Ha az adatok továbbítása során a „NG” kijelzés jelenik meg, lépjen vissza a 3. lépéshez és folytassa a műveletet, vagy nyomja meg a COMMANDER OFF gombot a művelet megállításához. Ha folytatja a műveletet, akkor a másik távvezérlőt ismét küldésre kell állítania.

Csatorna kiválasztása egyetlen gombnyomással

— Csatorna makró funkció

A csatorna makró funkciót az alább felsorolt gombokra (makró gombok) programozhatja be.

Ha egy makró gombra az 1, 2, 3 és ENTER mezők megnyomásának folyamatát programozza be, akkor annak az egy gombnak a megnyomásával kiválaszthatja a 123-as számú csatornát.

Komponens Makró gombok
TV: PIP STILL, PIP TEXT, PIP
 CH+, PIP MOVE, PIP SWAP,
 PIP CH-

CBL: ◀◀, ▶▶, ▶▶▶, REC*, ■, ||

SAT: ◀◀, ▶▶, ▶▶▶, REC*, ■, ||

* Ezt a funkciót külön csak a REC gombra is beprogramozhatja (nincs szükség a kétgombos REC + ▶ műveletre).

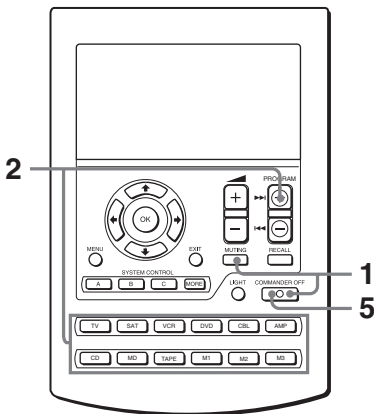

Csatorna kiválasztása egyetlen gombnyomással — Csatorna makró funkció (folytatás)

Példa: A 123-as számú tv-csatorna beprogramozása a PIP TEXT gombra.

- 1** A COMMANDER OFF gombot nyomva tartva nyomja meg a MUTING gombot.



- 2** A PROGRAM + gombot nyomva tartva nyomja meg a komponensválasztó gombot (TV).

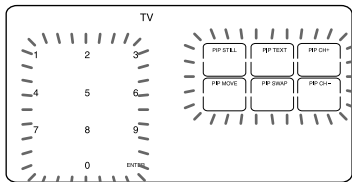

- 3** Érintse meg a kiválasztott makró mezőt (ebben a példában a PIP TEXT mezőt).



A kiválasztott makró gomb világít. A számgombok és az „ENTER” jelző villognak.

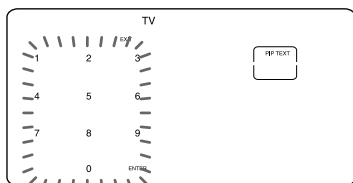

- 4** Érintse meg a műveletben szereplő mezőket a megfelelő sorrendben (1 → 2 → 3 → ENTER).

Megjegyzés

Ha négynél több mezőt érint meg, akkor a makró gombon csak az utolsó 4 gombnyomás tárolódik.

- 5** A csatorna makró funkció megerősítéséhez nyomja meg az EXIT gombot.
Az „1”, „2”, „3” és az „ENTER” kétszer megjelenik.

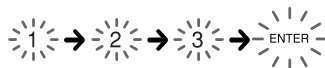

Megjegyzés

Ha négynél több mezőt érint meg, akkor a makró gombon csak az utolsó 4 gombnyomás tárolódik.

- 6** Nyomja meg a COMMANDER OFF gombot.

COMMANDER OFF

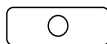

Megjegyzések

- A csatorna makró funkciót nem programozhatja be olyan makró gombra, amely egy betanult jelet tartalmaz. Próbálja újra egy másik makró gombbal, vagy törölje a betanított jelet a gombról (19. oldal) és programozza be a csatorna makró funkciót.
- Ha megváltoztatja a komponens kódját egy olyan gombnak, melyre csatorna makrórt programozott be, a csatorna makró gomb megnyomásakor az új jel kerül továbbításra.

A csatorna makró funkció törlése

- 1 A COMMANDER OFF gombot nyomva tartva nyomja meg a MUTING gombot.
- 2 A PROGRAM + gombot nyomva tartva nyomja meg a komponensválasztó gombot (TV).
- 3 Tartsa nyomva a LIGHT gombot, és érintse meg a makró gombot.

Megjegyzés

A fenti művelettel csak a csatorna makró funkciót törli a kiválasztott gombról. A betanított jelek nem változnak.

Alias komponens mező létrehozása (ALIAS)

Az ebben a fejezetben ismertetett alias komponens mező egy olyan „parancsikonnak” tekinthető, mely egy másik képernyőn szereplő komponens mezőre, illetve annak funkcióira hivatkozik. Amikor létrehozunk egy alias komponens mezőt, vele együtt létrejönnek azok a funkciógombok is (alias funkciógombok), melyek az eredetileg hivatkozott komponenshez tartoznak. Az alias komponens funkció segítségével különböző AV komponensek vezérlőfunkcióit (alias mezőit) egyetlen komponens képernyőre gyűjtheti. Az ilyen funkcióval rendelkező komponens mezőt többfunkciós komponens mezőnek nevezzük.

Alapértelmezés szerint az M1 gombot a tv-készülékhez és videomagnóhoz, az M2 gombot a tv-készülékhez és DVD lejátszóhoz, az M3 gombot a tv-készülékhez és műholdvevőhöz állítottuk be.

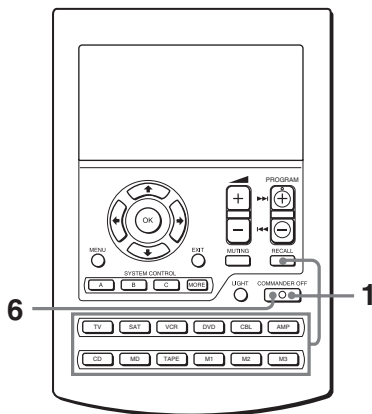

Alias komponens gomb létrehozása (ALIAS) (folytatás)

- 1 Tartsa nyomva a COMMANDER OFF gombot, és nyomja meg a RECALL gombot, illetve azt a komponens gombot, melyre alias mezőt szeretne létrehozni.

COMMANDER OFF



RECALL



VCR

A kiválasztott komponens vezérlőfunkciói villognak.

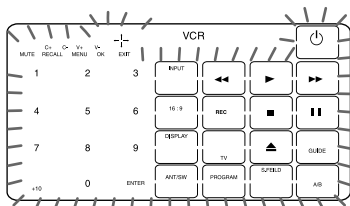

- 2 Érintse meg a beállítani kívánt mezőt.



Megjegyzés a villogó jelzőkhöz

Az adott komponenshez már hozzárendelt gombok vagy mezők kétszer villognak, míg azok, amelyekhez még nem rendelt semmit, csak egyszer.

- 3 Nyomja meg azt a komponens gombot, amelyre hivatkozni szeretne.

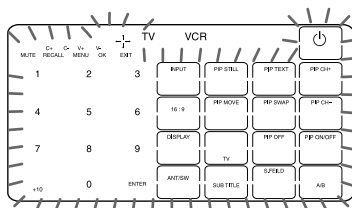

- 4 Érintse meg azt a funkciógombot, amelyre hivatkozni szeretne.



Megjegyzés

Az alias-ként korábban már beállított mezőt nem választhatja ki.

- 5 A 2. és 4. lépés megismétlésével további alias mezőket hozhat létre.

- 6 Nyomja meg a COMMANDER OFF gombot.

A mező kijelzésének módosítása

Amikor egy jelet beprogramoz egy mezőre, a mezőhöz tartozó kijelzések közül kiválaszthatja az Önnek legmegfelelőbbet, és hozzárendelheti azt a mezőhöz.

- 1** Az 1. lépés végrehajtása után (44. oldal) tartsa nyomva a komponensválasztó gombot (jelen esetben VCR), és érintse meg többször a betanítani kívánt mezőt.

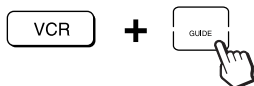

A mező minden megérintésekor a kijelzési mód az alábbi sorrendben változik.

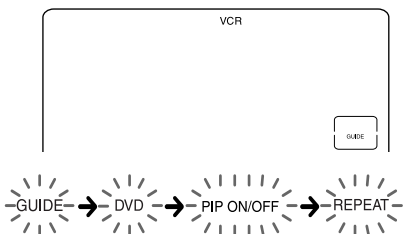

- 2** Amikor a kívánt kijelzési mód megjelenik, engedje el a komponensválasztó gombot.

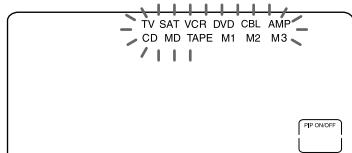

- 3** Ez után kövesse a 3–6. lépéseket (44. oldal).

Megjegyzések

- Ha egy mező kijelzési módját nem változtatja meg, akkor annak képe az alapértelmezett kijelzési móddal jelenik meg.
- A kerettel nem rendelkező mezők (a 0–9 számjegyek, a +10 és az ENTER gomb) kijelzési módja nem változtatható meg.

Az alias gomb és mező törlése

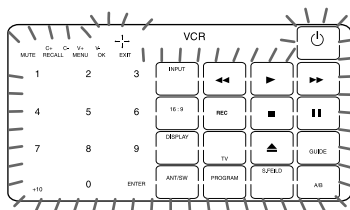

- 1** Az 1. lépés végrehajtása után (44. oldal) tartsa nyomva a LIGHT gombot, és nyomja meg a törölni kívánt gombot vagy mezőt.

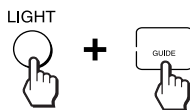

A törölt mező a többi beállítható alias mezővel együtt villog.

- 2** Nyomja meg a COMMANDER OFF gombot.

COMMANDER OFF

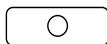

Az összes alias mező törlése egy lépésben

Tartsa nyomva a LIGHT gombot, és nyomja meg a komponensválasztó gombot.

Megjegyzés

Az M1, M2 és M3 gombokat gyárilag alias gombokként programoztuk be. Az összes alias gomb törlésekor az M1, M2 és M3 gombok is törlődnek.

Visszakapcsolás a gyári beállításra

- Tartsa nyomva a COMMANDER OFF gombot, és nyomja meg az M1, M2 vagy M3 gombot.
- Tartsa nyomva a LIGHT gombot, és nyomja meg kétszer az M1, M2 vagy M3 gombot.

A kezelőszervek lezárása

— Billentyűzár funkció

A véletlen működtetés megakadályozása érdekében a billentyűzár funkcióval lezárhatja az összes gombot.

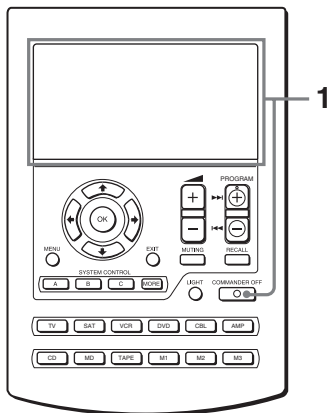

- 1 Tartsa nyomva a COMMANDER OFF gombot, és érintse meg a kijelzőt.

Az „OFF” jelző megjelenik.



A kezelőszervek zárolásának feloldása

Ismételje meg a fenti műveletet. Az „OFF” jelző kialszik.

A beállítások védelme

— Beállítások zárolása

Lezárhatja úgy a távvezérlőt, hogy a lezárást követően egyik komponens kód beállítás sem módosítható vagy törölhető, illetve nem egészíthető ki új adatokkal.

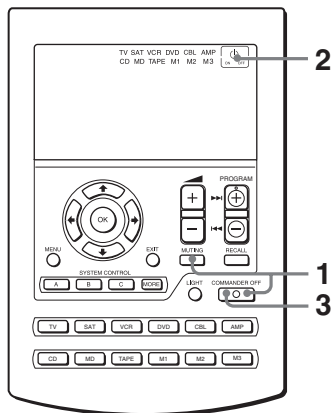

- 1 Tartsa nyomva a COMMANDER OFF gombot, és nyomja meg a MUTING gombot.

COMMANDER OFF + MUTING



A komponensjelzők villognak, és az „OFF” jelző megjelenik (az alias komponensjelzők (M1, M2 és M3) továbbra is világítanak).

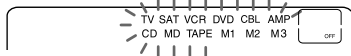

2 Nyomja meg az OFF gombot.



A komponensjelzők folyamatosan világításra kapcsolnak, és az „ON” jelző villog.

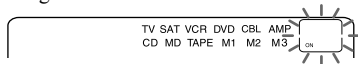

3 Nyomja meg a COMMANDER OFF gombot.

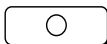

COMMANDER OFF



Miután a zárolást beállította

Ha megpróbál beállítani egy komponens kódot (8. oldal) vagy végrehajtani egy tanítási műveletet a komponensválasztó gombokkal (32. oldal), az „NG” jelző villog a kijelzőn.

A zárolás feloldása

Kövesse a fenti lépéseket, és a 2. lépésben érintse meg az  ON mezőt. Az „ OFF” jelző megjelenik a kijelzőn.

A távvezérlő automatikus kikapcsolási funkciójának beállítása

A távvezérlő gyárilag úgy van beállítva, hogy automatikusan kikapcsoljon, ha 10 percnél hosszabb ideig nem végez semmilyen műveletet (automatikus kikapcsolás).

A kikapcsolási késleltetés beállításához hajtsa végre az alábbi műveletsort.

Az automatikus kikapcsolás maximális késleltetési ideje 90 perc, és a kívánt időtartamot 10 perces ugrásokkal állíthatja be.

Megjegyzés

Az automatikus kikapcsolási funkció csak a távvezérlőt kapcsolja ki, a komponenseket azonban nem.

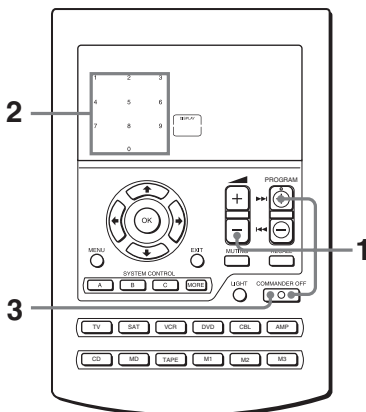

A távvezérlő automatikus kikapcsolási funkciójának beállítása (folytatás)

- 1 Tartsa nyomva a COMMANDER OFF gombot, és nyomja meg a PROGRAM + és a - gombot.

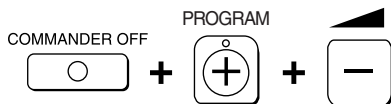

A távvezérlő jelenlegi kikapcsolási idejét jelző szám világít, a többi szám villog.

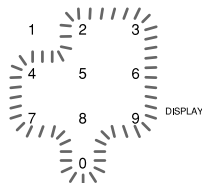

- 2 A 1–9 számgombokkal válassza ki a kívánt kikapcsolási időnek megfelelő számot. A 0 értékkel kikapcsolhatja ezt a funkciót.

Ha például 20 perces kikapcsolási időt szeretne beállítani, nyomja meg a 2-es gombot.



A „2” villogása megszűnik, és folyamatosan világít.

- 3 Nyomja meg a COMMANDER OFF gombot.

COMMANDER OFF



A kijelző ablak háttérvilágításának szabályozása

A távvezérlő gyárilag úgy van beállítva, hogy fényes háttérvilágítást használjon, és automatikusan kapcsolja ki a háttérvilágítást, ha 10 másodpercnél hosszabb ideig nem végez semmilyen műveletet. E beállítások módosításához hajtsa végre a következő műveletsort. Módosíthatja a háttérvilágítás automatikus kikapcsolásának késleltetését (10 és 90 másodperc között, 10 másodperces ugrásokkal), és a fényerősséget (fényes vagy halvány).

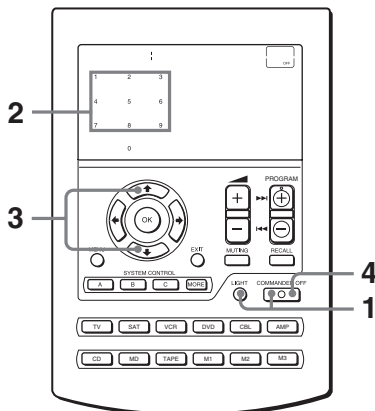

-
- 1** Tartsa nyomva a COMMANDER OFF gombot, és nyomja meg a LIGHT gombot.



A háttérvilágítás jelenlegi kikapcsolási idejét jelző szám és a fényerőt jelző nyíl világít. A többi szám és az ellentétes irányú nyíl villog.



-
- 2** A 1–9 számgombokkal válassza ki a kívánt kikapcsolási időnek megfelelő számot.

Ha például 20 perces kikapcsolási időt szeretne beállítani, nyomja meg a 2-es gombot.



A „2” villogása megszűnik, és folyamatosan világít.

-
- 3** A ↑ vagy a ↓ gombbal válassza ki a kívánt fényerőbeállítást.

A fényerő növeléséhez nyomja meg a ↑ gombot, a csökkentéséhez a ↓ gombot.



A kiválasztott nyíljelző világít.

-
- 4** Érintse meg a  mezőt.



- 1: A kijelző háttérvilágítása csak a LIGHT gombbal kapcsolható be.
- 2: A kijelző háttérvilágítása a távvezérlő bármely gombjának megnyomásával bekapcsolható, kivéve a  +/–, MUTING, PROGRAM +/-, RECALL és a COMMANDER OFF gombokat.

-
- 5** Nyomja meg a COMMANDER OFF gombot.

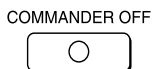

A mezők megérintését jelző hangjelzés beállítása

A mezők megérintését nyugtázó hangjelzés be- és kikapcsolható.

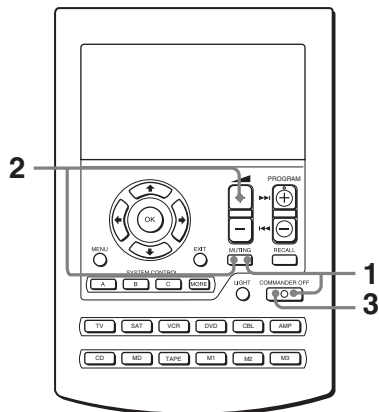

- 3** Nyomja meg a COMMANDER OFF gombot.

COMMANDER OFF

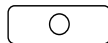

A nyugtázó hangjelzés kikapcsolása

A 2. lépésben tartsa nyomva a MUTING gombot, és nyomja meg a  - gombot. Az „OFF” megjelenik a kijelzőn.

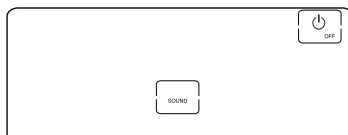

A nyugtázó hangjelzés bekapcsolása

- 1** Tartsa nyomva a COMMANDER OFF gombot, és nyomja meg a MUTING gombot.

COMMANDER OFF

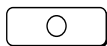

+

MUTING



- 2** Tartsa nyomva a MUTING gombot, és nyomja meg a  + gombot.

MUTING



+



Az „ON” jelző megjelenik a kijelzőn.

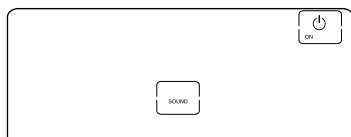

A parancsküldési idő beállítása a véletlen működtetés elkerülése érdekében

Módosíthatja a távvezérlő parancsküldési időtartamát (jelsugárzás ideje). Ezzel megakadályozhatja, hogy a távvezérlő valamelyik gombjának véletlen megnyomásával hibás működtést idézzen elő. A gyári beállítás 0 másodperc.

A komponensvezérlő gombok beállítása

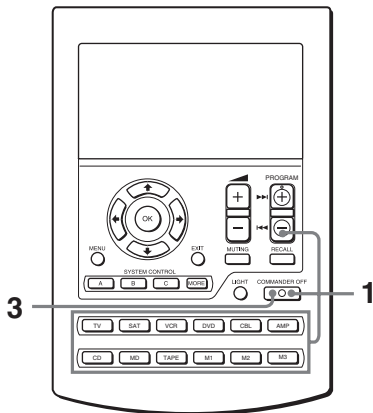

- 1 Tartsa nyomva a COMMANDER OFF gombot, és nyomja meg a PROGRAM -, illetve a megfelelő komponensválasztó gombot.

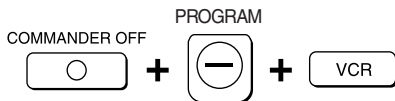

A kiválasztott komponens gombjai az eredeti (gyári) beállításnak megfelelően jelennek meg.

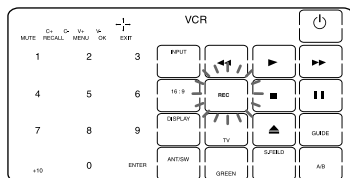

- 0 másodperc: világít
- 1 másodperc: villog
- 2 másodperc: lassan villog

- 2 Érintse meg a beállítani kívánt mezőt.



A parancsküldési idő e gomb minden megérintésekor változik (0 és 2 másodperc között).

- 3 Nyomja meg a COMMANDER OFF gombot.

COMMANDER OFF

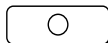

A parancsküldési idő beállítása a véletlen működtetés elkerülése érdekében (folytatás)

A SYSTEM CONTROL gombok beállítása

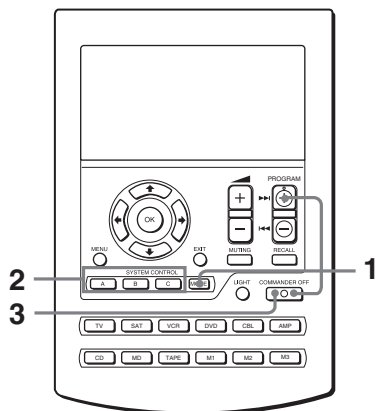

- 1 Tartsa nyomva a COMMANDER OFF gombot, és nyomja meg a PROGRAM +, illetve a MORE gombot.

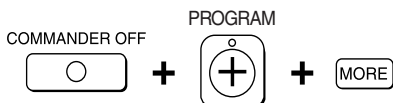

Az összes SYSTEM CONTROL gomb folyamatosan világít.

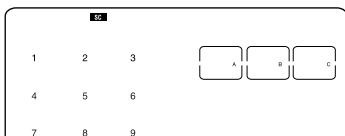

- 2 Nyomja meg a beállítani kívánt gombot vagy mezőt.

SYSTEM CONTROL



A parancsküldési idő e gomb minden megnyomásakor változik (0 és 2 másodperc között).
0 másodperc: világít
1 másodperc: villog
2 másodperc: lassan villog

- 3 Nyomja meg a COMMANDER OFF gombot.

COMMANDER OFF



A komponensválasztó gombok beállítása

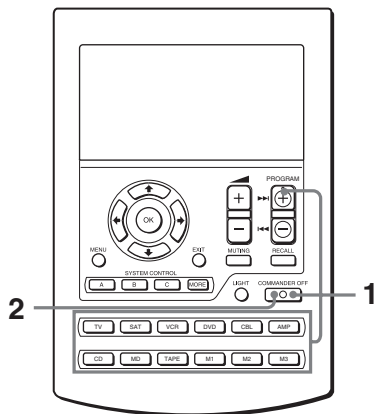

- 1 Tartsa nyomva a COMMANDER OFF gombot, és nyomja meg a PROGRAM +, illetve a kívánt komponensválasztó gombot.

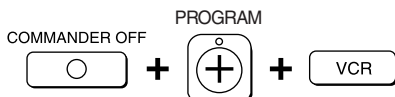

A kiválasztott komponens gombjai az eredeti (gyári) beállításnak megfelelően jelennek meg.



- 0 másodperc: világít
- 1 másodperc: villog
- 2 másodperc: lassan villog

- 2 Nyomja meg a COMMANDER OFF gombot.

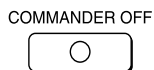

Biztonsági előírások

- Óvja a készüléket az ütéstől és mechanikai behatásoktól. Ellenkező esetben a készülék meghibásodhat.
- Ne üzemeltesse vagy tárolja a készüléket közvetlen napfénynek vagy hőszugárzásnak, túlzott mennyiségű pornak vagy homoknak, nedvességnek, esőnek vagy mechanikai rázkódásnak kitett helyen.
- Ne kerüljön a készülék belsejébe idegen test. Ha bármilyen folyadék vagy idegen tárgy jut a készülék belsejébe, először ellenőriztesse azt szakemberrel, mielőtt újra használni kezdené.
- Ne tegye ki a távvezérlés érzékelőket közvetlen napsugárzás vagy más erős megvilágítás hatásának. A túl erős fény zavarhatja a távvezérlő működését.
- Ügyeljen arra, hogy a távvezérlőt távol tartsa a kisgyermekektől és háziállatoktól. Az olyan távvezérelhető komponensek, mint a légkondicionáló, hőszugárzó, elektromos készülék és elektromos redőny vagy függöny, veszélyt jelenthetnek helytelen használat esetén.

Tisztítás

Kimélő tisztítószerszel enyhén benedvesített puha ronggyal tisztítsa meg a készülék burkolatát, előlapját, és a vezérlőgombokat. Ne használjon oldószereket, mint például higítót, alkohol vagy benzin, mert ezek az anyagok károsítják a külső burkolatot.

Minőségtanúsítás

A forgalomba hozó tanúsítja, hogy a Sony RM-TP2500T típusú távvezérlő az IpM-Bkm 2/1984. (III.10.) számú együttes rendeletében előírtak szerint megfelel a következő műszaki jellemzőknek:

Működési hatótávolság

Kb. 10 méter (a különféle gyártótól származó komponensektől is függ)

Tápfeszültség

Távvezérlésre és háttérvilágításra: négy AA (R6) elem

Elemek élettartama

Ákár 5 hónap is lehet, a használat gyakoriságától függően

Méretek

112 × 177 × 38 mm (szé × ma × mé)

Tömeg

245 g (elemek nélkül)

A készülék külső megjelenése és műszaki tartalma előzetes bejelentés nélkül változhat.



A készüléken található CE jelzés csak az Európai Unióban forgalomba hozott termékekre érvényes.

Hibaelhárítás

Ha gondja támad a távvezérlő üzembe helyezésével vagy használatával kapcsolatban, akkor első lépésként mindig ellenőrizze az elemeket (6. oldal), majd olvassa át az alábbi pontokat.

Jelenség

A távvezérlés nem lehetséges.

Lehetséges megoldás

- Menjen közelebb a készülékhez. A távvezérlő maximális hatósugara 10 méter.
- Ügyeljen arra, hogy a távvezérlővel közvetlenül a komponensre mutasson, és ne legyen a távvezérlő és a komponens között semmilyen akadály.
- Ha szükséges, előbb kapcsolja be a komponent.
- Ellenőrizze, hogy a komponens távvezérelhető-e infravörös jelekkel. Ha például a komponenshez nem mellékeltek távvezérlőt, akkor előfordulhat, hogy az nem távvezérelhető infravörös jelekkel.
- Egy másik komponent rendelt hozzá a komponensválasztó gombhoz. Ellenőrizze az adott gombhoz rendelt komponent, illetve annak komponens kódját.
- Ha a távvezérlőt hosszabb ideig nem használta, az LCD kijelzés pontatlanná válhat. Ilyen esetben végezze el az alábbi műveletet:

- 1 Tartsa nyomva a COMMANDER OFF gombot, és nyomja meg a MENU, illetve az EXIT gombot.

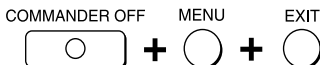

Az LCD képernyő bal alsó sarkában egy pontjelzés jelenik meg.



- 2 Érintse meg az LCD képernyő jobb felső sarkában megjelenő következő pontot.

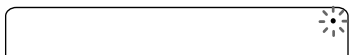

- 3 Érintse meg az LCD képernyő közepén megjelenő négyszöget.

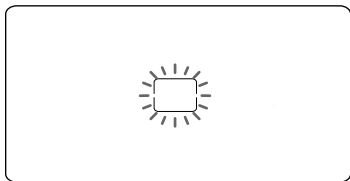

A beállítás megerősítését hangjelzés jelzi.

Hibaelhárítás (folytatás)

Jelenség	Lehetséges megoldás
A komponensek a komponens kód számok beállítása után sem működtethetők.	<ul style="list-style-type: none">• Állítsa be a helyes komponens kódot. Ha egy adott komponenshez a listában elsőként feltüntetett kód nem működik, akkor próbálja végig a többi kódot abban a sorrendben, ahogy azok a mellékelt „Komponens kód számok” listában szerepelnek.• Néhány funkció nem állítható be. Ha néhány vagy az összes mező annak ellenére sem működik megfelelően, hogy beállította a helyes komponens kódokat, akkor használja a tanítási funkciót a komponens távvezérlő jeleinek betanítására (15. oldal).• Előfordulhat, hogy a komponens olyan kóddal működtethető, mely nem szerepel a mellékelt „Komponens kód számok” listában. Olvassa el az „Egy komponens kód megkeresése a keresési funkcióval” című fejezetet a 11. oldalon, és próbálja meg újból beállítani a megfelelő kódszámot.
A hangerő nem szabályozható.	<ul style="list-style-type: none">• Ha vizuális komponensei egy audio rendszerhez vannak csatlakoztatva, akkor állítsa be a távvezérlőt az „Audio rendszerhez csatlakoztatott vizuális komponensek hangerejének szabályozása” című fejezetben foglaltak szerint (21. oldal).• Egy másik komponenst rendelt a TV vagy az AMP gombhoz (32. oldal). Ebben az esetben a hangerő nem szabályozható, ha a TV vagy AMP komponenstől eltérő komponenst választ ki.
A távvezérlő nem képes a távvezérlő jelek betanulására.	<ul style="list-style-type: none">• Amikor egy kétirányú interaktív távvezérlő jeleit tanítja be (néhány Sony rádióerősítőhöz és erősítőhöz ezt mellékeljük) a távvezérlővel, akkor a működtetett berendezés válaszelei zavarhatják a távvezérlő tanulási folyamatát. Ilyen esetben menjen olyan helyre, ahol a távvezérlő jelek nem érhetik el a működtetett berendezést (pl. egy másik helyiségbe).
A komponens a távvezérlő jelek tanítási funkcióval történő betanítása után sem működtethető.	<ul style="list-style-type: none">• Bizonyosodjon meg arról, hogy a távvezérlő a helyes jeleket tanulta meg. Ha nem, akkor olvassa át a „Hasznos információk az eredményes betanításhoz” című részt (19. oldal) és próbálkozzon újra a betanítással (15. oldal).

Jelenség

Sípjelzések hallhatók („bip, bip”) és az „NG” jelző villog.

Lehetséges megoldás

- A beállításokat zárolta a véletlen módosítás ellen. Oldja fel a zárolást (46. oldal), és állítsa be a megfelelő komponens kódot, vagy használja a tanítási funkciót.
- Betanított jelet programoztak az adott komponensválasztó vagy SYSTEM CONTROL gombra. Törölje a betanított jelet (25. és 43. oldal) és próbálkozzon ismét a rendszervezérlő funkció beállításával.
- Betanított jelet programoztak az adott mezőre. Törölje a betanított jele(ke)t (19. és 20. oldal) és próbálkozzon ismét a funkció beállításával, vagy jelenítse meg újból az adott mezőhöz tartozó funkciókat. Esetleg próbálkozzon egy másik komponensválasztó gombbal.
- Betanított jelet programoztak arra a makró mezőre, amelyikre csatorna makró funkciót kíván beállítani. Törölje a betanított jelet (19. oldal) és próbálkozzon ismét a csatorna makró funkció beállításával, vagy válasszon egy másik makró mezőt.
- Lehetnek olyan mezők a komponensválasztó képernyőn, amelyekre funkciók vannak programozva (amikor a távvezérlő egy másik távvezérlő jeleit fogadja). Törölje a megtanult jeleket (20. és 21. oldal, illetve „Megjegyzések” a 43. oldalon) és próbálja újra fogadni a jeleket.

Sípjelzések hallhatók („bip, bip, bip, bip, bip”) és az „NG” jelző villog.

- A betanítás sikertelen volt. Olvassa el a „Hasznos információk az eredményes betanításhoz” című részt, és próbálkozzon ismét a betanítással (15. oldal).
- A komponens kódok nem állíthatók be. Olvassa át a mellékelt „Komponens kód számok” listát és próbálkozzon ismét a kódok beállításával (8. oldal).
- Az adatok átvitele nem történt meg. Olvassa át az „Adatok átvitele” című részt (37. oldal) és próbálkozzon ismét az adatátvitellel.
- Az adatok fogadása nem történt meg. Olvassa át az „Adatok fogadása” című részt (40. oldal) és próbálkozzon ismét az adatátvitellel.

Betanítás közben az „NG” jelző megjelenik.

- Törölje a betanított jelet tartalmazó mezők közül azokat, melyeket ritkán használ (19. oldal), majd hajtsa végre a betanítást.
-

Hibaelhárítás (folytatás)





Jelenség	Lehetséges megoldás
Egy rendszervezrlő funkció nem működik megfelelően.	<ul style="list-style-type: none">• Bizonyosodjon meg arról, hogy a parancsokat megfelelő sorrendben programozta be (22. oldal).• Változtassa meg a távvezrlő irányát. Ha ez nem segít, akkor próbálja meg a lehető legközelebb helyezni a komponenseket egymáshoz.• Ellenőrizze a komponensek állapotát és bizonyosodjon meg arról, hogy a komponenseket megfelelően beállította a jelek fogadására (27. oldal).• Megváltoztak a komponens kódok vagy egy új jelet tanított be egy olyan gombra vagy mezőre, ami szerepel egy parancs-sorozatban. Ebben az esetben a parancs-sorozat végrehajtásakor az új jelek kerülnek továbbításra.• A végrehajtási idő túl rövid. Olvassa át „A műveleti lépések közötti időköz megváltoztatása” című részt a 29. oldalon és állítson be hosszabb műveleti időközt.
A távvezrlő magától kikapcsol.	<ul style="list-style-type: none">• Gyári beállítás szerint a távvezrlő 10 perces inaktivitás után automatikusan kikapcsol (automatikus kikapcsolás, 47. oldal). Az automatikus kikapcsolás késleltetését 10 és 90 perc között szabályozhatja, illetve kikapcsolhatja azt.
A távvezrlő nem kapcsol be a gombok megérintésekor.	<ul style="list-style-type: none">• Bekapcsolta a billentyűzárát (az „OFF” jelenik meg a kijelzőn). Kapcsolja ki a billentyűzárát (46. oldal).
Adatátvitelt követően a távvezrlő nem működik megfelelően.	<ul style="list-style-type: none">• Az adatátviteli funkcióval nem továbbíthatók (vagy fogadhatók) azok a rendszervezrlő funkciók, melyek a komponensválasztó gombokra lettek betanítva. Kezdje előlről a távvezrlő beállítási műveletét, vagy végezzen teljes adatátvitelt.

A gyárilag programozott funkciók táblázata

Megjegyzés

Lehetnek olyan komponensek vagy funkciók, amelyek ezzel a távvezérlővel nem működtethetők.

TV

GOMB (MEZŐ)	FUNKCIÓ
	Ki- és bekapcsolás.
1-9, 0, 1-, -/-, ENTER	Csatornaválasztás. Például az 5-ös csatorna kiválasztásához nyomja meg a 0 és az 5-ös számgombot (vagy az 5-ös számgombot és az ENTER gombot).
INPUT	A bemeneti üzemmód kiválasztása.
DISPLAY	Az aktuális csatorna megjelenítése a tv-képernyőn.
MENU	A menü megjelenítése.
	A kurzor mozgatása felfelé.
	A kurzor mozgatása lefelé.
	A kurzor mozgatása jobbra.
	A kurzor mozgatása balra.
OK	A kiválasztás nyugtázása a menüben.
PIP ON/OFF	A kiskép be- és kikapcsolása.
PIP OFF	A kiskép kikapcsolása.
PIP CH +/-	A kiskép műsorának (tv-csatorna) kiválasztása.
PIP TEXT	Teletext bekapcsolása a kisképben.
PIP MOVE	A kiskép elmozdítása a főképernyőn.
PIP STILL	A kiskép műsorának „befagyasztása”.
PIP SWAP	A kiskép és a főkép műsorának felcserélése.

GOMB (MEZŐ)	FUNKCIÓ
PROGRAM +/-	Növekvő számsorrend: + Csökkenő számsorrend: -
RECALL	A tv-készülék gyártójának alapbeállításától függően a televízió JUMP, FLASHBACK vagy CHANNEL RETURN funkciójának működtetése.
 +/-	Hangerő növelése: + Hangerő csökkentése: -
MUTING	A tv hangjának elnémítása. A hang visszaállításához nyomja meg ismét.
ANT/SW	Multiplex antennabemenet bekapcsolása.
16 : 9	A szélesvásznú üzemmód (WIDE) bekapcsolása.
TELETEXT	Átkapcsolás teletextre.
TV	Bekapcsolás. Visszakapcsolás teletextről tv-műsorra.
RED (piros), GREEN (zöld), YELLOW (sárga), BLUE (kék)	Fastext gombok.
EXIT	Kilépés az adott üzemmódból.

A Fastext használata

A Fastext segítségével egyetlen gombnyomással elérheti a teletext oldalait.

Ha a sugárzott oldalak Fastext rendszerűek, akkor a képernyő alján egy szinkódolt menü jelenik meg. A menü színei megfelelnek a távvezérlő piros, zöld, sárga és kék mezőinek. Nyomja meg a szinkódolt menünek megfelelő mezőt.

Néhány másodperc elteltével megjelenik az oldal.

A gyárilag programozott funkciók táblázata (folytatás)

SAT (műholdvevő)

GOMB (MEZŐ)	FUNKCIÓ
⏻	Ki- és bekapcsolás.
1-9, 0, 1-, -/--, ENTER	Csatornaválasztás. Például az 5-ös csatorna kiválasztásához nyomja meg a 0 és az 5-ös számgombot (vagy az 5-ös számgombot és az ENTER gombot).
INPUT	A műholdvevő kimenetének átállítása TV-re (amikor egy tv-kábelt vagy antennát is csatlakoztat a vevőhöz, akkor a kimeneti jel TV és SAT között változtatható).
RECALL	A kedvecn állomás (FAVORITE) behívása.
GUIDE	A műholdvevő kalauz megjelenítése.
EXIT	Kilépés az adott üzemmódból.
MENU	A menüképernyő behívása.
↑	A kurzor mozgatása felfelé.
↓	A kurzor mozgatása lefelé.
→	A kurzor mozgatása jobbra.
←	A kurzor mozgatása balra.
OK	A csatornaindex bekapcsolása, amikor a műsorkalauz nem látható a képernyőn. A kiemelve látható csatorna behívása.
PROGRAM +/-	Növekvő számsorrend: + Csökkenő számsorrend: -

GOMB (MEZŐ)	FUNKCIÓ
INFO	A műsorinformáció megjelenítése.
TELETEXT	Átkapcsolás teletextre.
EPG	Az elektronikus műsorfüzet mutatása/elrejtése.
RED (piros), GREEN (zöld), YELLOW (sárga), BLUE (kék)	Fastext gombok.

A Fastext használata











A Fastext segítségével egyetlen gombnyomással elérheti a teletext oldalait.

Ha a sugárzott oldalak Fastext rendszerűek, akkor a képernyő alján egy színkódolt menü jelenik meg. A menü színei megfelelnek a távvezérlő piros, zöld, sárga és kék mezőinek.

Nyomja meg a színkódolt menünek megfelelő mezőt.











Néhány másodperc elteltével megjelenik az oldal.

VCR (videomagnó)

GOMB (MEZŐ)	FUNKCIÓ
	Ki- és bekapcsolás.
1-9, 0, 1-, -/-, 2-, ENTER	Csatornaválasztás. Például az 5-ös csatorna kiválasztásához nyomja meg a 0 és az 5-ös számgombot (vagy az 5-ös számgombot és az ENTER gombot).
INPUT	A bemeneti üzemmód kiválasztása.
DISPLAY	A képernyőkijelzés bekapcsolása.
ANT/SW	Átkapcsolás antennabemenetre.
MENU	A menüképernyő bekapcsolása.
	A kurzor mozgatása felfelé.
	A kurzor mozgatása lefelé.
	A kurzor mozgatása jobbra.
	A kurzor mozgatása balra.
OK	A kiválasztás nyugtázása a menüben.
	Gyorscsévézés hátra.
	Lejátszás.
	Gyorscsévézés előre.
REC*	Felvételkészítés.
	Állj.
	Szünet.
	Kazetta kiadása.
PROGRAM +/-	Növekvő számsorrend: + Csökkenő számsorrend: -
EXIT	Kilépés az adott üzemmódból.

* A véletlen felvételkészítés elkerülése érdekében a REC mező nem használható önmagában, kivéve, ha legalább 1 másodpercig nyomva tartja (gyári beállítás). Ezen érték módosításához olvassa el „A parancsküldési idő beállítása a véletlen működtetés elkerülése érdekében” című fejezetet az 51. oldalon.

DVD

GOMB (MEZŐ)	FUNKCIÓ
	Ki- és bekapcsolás.
1-9, 0	Számgombok: Választás a képernyő számozott opciói közül.
+10	A 10 és annál nagyobb számok kiválasztása.
ENTER	A beírt vagy a képernyőről kiválasztott érték megerősítése.
AUDIO	A nyelv kiválasztása.
DISPLAY	A tv képernyőn kijelezni kívánt információk kiválasztása.
CLEAR	A kiválasztott karakterek törlése a képernyőről.
REPEAT	Ismételt lejátszás.
TITLE	A tételek menüjének megjelenítése.
SUB TITLE	A szinkronfelirat bekapcsolása, kiválasztása.
MENU	A DVD menü bekapcsolása.
	A kurzor mozgatása felfelé.
	A kurzor mozgatása lefelé.
	A kurzor mozgatása jobbra.
	A kurzor mozgatása balra.
OK	A kiválasztás nyugtázása a menüben.
	Gyorskeresés hátra.
	Lejátszás.
	Gyorskeresés előre.
	Állj.
	Szünet.
	A lemezfiók nyitása és zárása.
REC*	Felvételkészítés.
MODE	A lejátszási mód kiválasztása.

A gyárilag programozott funkciók táblázata (folytatás)

GOMB (MEZŐ)	FUNKCIÓ
▶▶ (PROGRAM +)	Ugrás a következő pozícióba vagy műsorszámra. ----- Csatornaléptetés előre.
◀◀ (PROGRAM -)	Ugrás az előző pozícióba vagy műsorszámra. ----- Csatornaléptetés vissza.
A/B	Az A és B közötti szakasz hosszának beállítása. ----- A használni kívánt deck kiválasztása.











* A véletlen felvételkedzítés elkerülése érdekében a REC mező nem használható önmagában, kivéve, ha legalább 1 másodperc nyomva tartja (gyári beállítás). Ezen érték módosításához olvassa el „A parancsküldési idő beállítása a véletlen működtetés elkerülése érdekében” című fejezetet az 51. oldalon.

CBL (analóg kábel-tv)

GOMB (MEZŐ)	FUNKCIÓ
⏻	Ki- és bekapcsolás.
1-9, 0, ENTER	Csatornaválasztás. Például az 5-ös csatorna kiválasztásához nyomja meg a 0 és az 5-ös számgombot (vagy az 5-ös számgombot és az ENTER gombot).
PROGRAM +/-	Növekvő számsorrend: + Csökkenő számsorrend: -
RECALL	A JUMP, FLASHBACK vagy CHANNEL RETURN funkció működtetése.









AMP (erősítő)

GOMB (MEZŐ)	FUNKCIÓ
	Ki- és bekapcsolás.
INPUT	
VIDEO 1	A bemeneti műsorforrás kiválasztása: VIDEO 1.
VIDEO 2	A bemeneti műsorforrás kiválasztása: VIDEO 2.
VIDEO 3	A bemeneti műsorforrás kiválasztása: VIDEO 3.
AUX	A bemeneti műsorforrás kiválasztása: AUX (külső készülék).
DVD	A bemeneti műsorforrás kiválasztása: DVD.
TV	A bemeneti műsorforrás kiválasztása: TV.
CD	A bemeneti műsorforrás kiválasztása: CD.
MD/DAT	A bemeneti műsorforrás kiválasztása: MD.
TUNER	A bemeneti műsorforrás kiválasztása: TUNER (rádió).
TAPE	A bemeneti műsorforrás kiválasztása: TAPE (magnó).
PHONO	A bemeneti műsorforrás kiválasztása: PHONO (lemezjátészó).
5.1 INPUT	Az 5.1 vagy annál több csatornás bemeneti műsorforrás kiválasztása.
MENU	A menüképernyő megjelenítése vagy visszatérés az előző menübe.
	A kurzor mozgatása felfelé.
	A kurzor mozgatása lefelé.
	A kurzor mozgatása jobbra.
	A kurzor mozgatása balra.
OK	A kiválasztás nyugtázása a menüben.

GOMB (MEZŐ)	FUNKCIÓ
RECALL	Hullámsáv vagy memóriahely váltás.
EXIT	Visszatérés az alapmenübe.
PROGRAM +/-	Vételi frekvencia vagy memóriahely választás növekvő számsorrendben: +.
	Vételi frekvencia vagy memóriahely választás csökkenő számsorrendben: -.
 +/-	Hangerő növelése: +
	Hangerő csökkentése: -
MUTING	Az erősítő (AMP) hangjának elnémítása. A hang visszaállításához nyomja meg ismét.
S.FIELD	A térhang be/kikapcsolása.
MODE	Hangzások kiválasztása.
T.TONE	A teszthang bekapcsolása.
CENTER 	A középső hangsugárzó hangerejének beállítása: +.
CENTER 	A középső hangsugárzó hangerejének beállítása: -.
REAR 	A hátsó hangsugárzó hangerejének beállítása: +.
REAR 	A hátsó hangsugárzó hangerejének beállítása: -.
SUB WOOFER 	A mélyhangsugárzó hangerejének beállítása: +.
SUB WOOFER 	A mélyhangsugárzó hangerejének beállítása: -.
FRONT BAL 	Az első hangsugárzók hangerőegyensúlyának beállítása.
REAR BAL 	A hátsó hangsugárzók hangerőegyensúlyának beállítása.
EFFECT 	A hanghatás beállítása.

A gyárilag programozott funkciók táblázata (folytatás)

CD

GOMB (MEZŐ)	FUNKCIÓ
	Ki- és bekapcsolás.
1-9, 0	Műsorszámok kiválasztása (a „0” a 10-es műsorszámot választja ki.) A 10-nél nagyobb sorszámok kiválasztására a +10 gomb szolgál. Lásd lentebb.
+10	A 10 és annál nagyobb számok kiválasztása.
ENTER	A beírt vagy kiválasztott érték megerősítése.
RECALL	A következő lemez kiválasztása.
REPEAT	Ismételt lejátszási üzemmód.
CONTINUE	Folyamatos lejátszási üzemmód.
SHUFFLE	Véletlen sorrendű lejátszási üzemmód.
PROGRAM	Programozott lejátszási üzemmód.
DISPLAY	A CD lejátszó kijelzőjének be/kikapcsolása.
MODE	A felvételi mód kiválasztása.
A/B	A használni kívánt deck kiválasztása.
CLEAR	A beállítás törlése.
	Gyorskeresés hátra.
	Lejátszás.
	Gyorskeresés előre.
	Állj.
	Szünet.
	A lemezfiók nyitása és zárása.
	Ugrás a következő műsorszámra.
	Ugrás az előző műsorszámra.

MD

GOMB (MEZŐ)	FUNKCIÓ
	Ki- és bekapcsolás.
1-9, 0	Műsorszámok kiválasztása (a „0” a 10-es műsorszámot választja ki.) A 10-nél nagyobb sorszámok kiválasztására a +10 gomb szolgál. Lásd lentebb.
+10	A 10 és annál nagyobb számok kiválasztása.
ENTER	A beírt vagy kiválasztott érték megerősítése.
RECALL	A következő lemez kiválasztása.
DISPLAY	A kijelzési mód kiválasztása.
CONTINUE	Folyamatos lejátszási üzemmód.
SHUFFLE	Véletlen sorrendű lejátszási üzemmód.
PROGRAM	Programozott lejátszási üzemmód.
CLEAR	A beállítás törlése.
REPEAT	Ismételt lejátszási üzemmód.
	Gyorskeresés hátra.
	Lejátszás.
	Gyorskeresés előre.
REC*	Felvételekésítés.
	Állj.
	Szünet.
	Nyitása és zárás.
	Ugrás a következő műsorszámra.
	Ugrás az előző műsorszámra.
MODE	A felvételi mód kiválasztása.
A/B	A használni kívánt deck kiválasztása.

* A véletlen felvételekésítés elkerülése érdekében a REC mező nem használható önmagában, kivéve, ha legalább 1 másodpercig nyomva tartja (gyári beállítás). Ezen érték módosításához olvassa el „A parancsküldési idő beállítása a véletlen működtetés elkerülése érdekében” című fejezetet az 51. oldalon.

TAPE (magnó)







GOMB (MEZŐ)	FUNKCIÓ
◀*1	Gyorscsévézés hátra.
▶*1	Lejátszás előre.
▶▶*1	Gyorscsévézés előre.
REC*1*3	Felvételkészítés.
■*1	Állj.
*1	Szünet.
A/B	A magnó kiválasztása: „A” magnó vagy „B” magnó (csak kétkazettás készüléknél).
PROGRAM +*1	Lejátszás hátra.
←*2	Gyorscsévézés hátra.
↑*2	Lejátszás előre.
→*2	Gyorscsévézés előre.
MENU*2*3	Felvételkészítés.
↓*2	Állj.
EXIT*2	Szünet.
PROGRAM -*2	Lejátszás hátra.

*1 Szalagvezérlő gombok. Kétkazettás magnónál az „A” deck vezérlőgombjai (Sony gyártmányú kétkazettás magnónál a „B” deck vezérlőgombjai).

*2 Kétkazettás magnónál a „B” deck vezérlőgombjai (Sony gyártmányú kétkazettás magnónál az „A” deck vezérlőgombjai).

*3 A véletlen felvételkészítés elkerülése érdekében a REC mező nem használható önmagában, kivéve, ha legalább 1 másodpercig nyomva tartja (gyári beállítás). Ezen érték módosításához olvassa el „A parancsküldési idő beállítása a véletlen működtetés elkerülése érdekében” című fejezetet az 51. oldalon.

Műveletek gyors áttekintése

Művelet	Nyomja meg	Rész- letek
Komponens kód beállítása.	COMMANDER OFF + MUTING	8. oldal
Komponens gomb vagy mező programozása (tanítási funkció).	COMMANDER OFF + Komponensválasztó gomb	15. oldal
Hangerő szabályozás beállításának megváltoztatása.	COMMANDER OFF +  + 	22. oldal
Rendszervező funkció programozása a SYSTEM CONTROL gombokra.	COMMANDER OFF + MORE	23. oldal
Bekapcsolási parancs programozása a komponensválasztó gombokra.	COMMANDER OFF +  + Komponensválasztó gomb	31. oldal
Parancs programozása a SYSTEM CONTROL vagy a komponensválasztó gombokra.	COMMANDER OFF + PROGRAM + + 	32., 36. oldal
Komponensválasztó gomb beállításainak másolása.	COMMANDER OFF + Komponensválasztó gomb (cél) ↓ Komponensválasztó gomb (cél) + Komponensválasztó gomb (forrás)	34. oldal
Rendszervező funkció programozása a komponensválasztó gombokra.	COMMANDER OFF +  + Komponensválasztó gomb	28. oldal
Rendszervező funkciók időközének beállítása.	COMMANDER OFF + PROGRAM + + PROGRAM -	29. oldal
Adatátvitel.	COMMANDER OFF + PROGRAM - + 	38. oldal

Művelet	Nyomja meg	Rész- letek
Csatorna makró funkció programozása.	<p>COMMANDER OFF + MUTING</p> <p>↓</p> <p>PROGRAM + + Komponensválasztó gomb</p>	42. oldal
A mezők megérintését jelző hangjelzés be/kikapcsolása.	<p>COMMANDER OFF + MUTING</p> <p>↓</p> <p>(ON) MUTING + ◀ +</p> <p>(OFF) MUTING + ◀ -</p>	50. oldal
Az automatikus kikapcsolási idő beállítása.	COMMANDER OFF + PROGRAM + + ◀ -	48. oldal
A háttérvilágítás automatikus kikapcsolási idejének/fényerejének beállítása.	COMMANDER OFF + LIGHT	49. oldal
A távvezérlő lezárása.	COMMANDER OFF + Érintőképernyő	46. oldal
Beállítások védelme.	COMMANDER OFF + MUTING	46. oldal
Alias komponens mező létrehozása.	COMMANDER OFF + RECALL + Komponensválasztó gomb	44. oldal
A parancsküldési időtartam beállítása (komponensvezérlő gombokra).	COMMANDER OFF + PROGRAM - + Komponensválasztó gombSelect	51. oldal
A parancsküldési időtartam beállítása (SYSTEM CONTROL gombok).	COMMANDER OFF + PROGRAM + + MORE	52. oldal
A parancsküldési időtartam beállítása (komponensválasztó gombokra).	COMMANDER OFF + PROGRAM + + Komponensválasztó gomb	53. oldal

Tárgymutató

A

- Adatfogadás 40
- Adatátvitel 37
- Alias komponens gomb 43
- Automatikus kikapcsolás távvezérlő 47
- hättérvilágítás 48

B

- Beállítások védelme 46
- Bekapcsolási funkció beállítása 30
- SYSTEM CONTROL C gomb 26
- Bemenetválasztás 14
- Billentőzár 46

C, D

- COMMANDER OFF gomb 7
- Csatorna makró funkció 41

E

- Elemek 6
- Eltávolítás
- Lásd „Törlés/Módosítás”

F, G

- Gyári beállítás 8, 21, 26
- Gyárilag beállított komponensek 8

H

- Hangerőszabályzó 14, 21
- Hättérvilágítás beállítás 48
- automatikus kikapcsolás 47
- elemek 6
- Hibaelhárítás 55

I, J, K

- Kikapcsolási funkció
- Lásd „Automatikus kikapcsolás”
- Kódszám 8
- Komponensválasztó gombok beállítások másolása 34
- parancs programozása 30
- rendszervezérlő funkció programozása 27
- adatfogadás 40
- bekapcsolási funkció beállítása 30
- adatátvitel 37

L

- LCD
- automatikus kikapcsolás ideje 47
- fényereje 48
- érintőmezők 68
- LIGHT gomb 7, 48

M, N, O

- Másolás
- adatok másolása egy másik távvezérlőre 37
- komponensválasztó gombok beállítása 35
- Mezők megérintésének hangjelzése 50
- Módosítás
- gombok kijelzési módja 18
- rendszervezérlő funkciók időköze 29
- automatikus kikapcsolás ideje 47
- MUTING gomb 7, 11, 17, 22

P, Q

- Parancsküldési időtartam beállítása 51
- PROGRAM gomb 7

R

- Rendszervezérlő funkció időköz módosítása 29
- törlés 26, 29
- programozás 23, 27
- SYSTEM CONTROL A gomb 26

S

- SYSTEM CONTROL gombok parancsok programozása 35
- rendszervezérlő funkció programozása 22

T, U

- Tanítási funkció 15, 33, 35
- Törlés/Módosítás
- csatorna makró funkció 41
- betanított parancsok 19, 33, 36
- rendszervezérlő funkciók 25, 29

V, W, X, Y, Z

- ◀ (VOLUME) gombok 7, 11, 17, 22
- Zárolás
- távvezérlő kezelőszervei 46
- távvezérlő beállításai 46

<http://www.sony.net/>

Printed in Czech Republic (EU)
