

SONY®

4-435-882-01 (2)



IFY1

α

Vertikální grip

Návod k obsluze

CZ

VG-C99AM



© 2012 Sony Corporation

Před použitím tohoto produktu si prosím pozorně přečtěte tento návod a uschovejte jej pro pozdější použití.

Záznamy majitele

Číslo modelu a výrobní číslo najdete uvnitř tohoto přístroje.

Výrobní číslo si prosím poznačte do níže uvedeného řádku.

Tato čísla použijte, kdykoliv se budete v souvislosti s tímto výrobkem obracet na vašeho prodejce Sony.

Číslo modelu VG-C99AM Výrobní číslo _____

VAROVÁNÍ

Abyste předešli nebezpečí vzniku požáru nebo úrazu elektrickým proudem, nevystavujte tento přístroj dešti ani vlhkosti.

Při likvidaci lithiové baterie omotejte její kontakty izolační páskou, abyste předešli zkratu a dodržujte místní předpisy týkající se správné likvidace baterií.

Baterie a předměty, které je možné spolknout, chraňte před dětmi. V případě spolknutí jakéhokoliv předmětu ihned vyhledejte lékaře.

V následujících případech baterie okamžitě vyjměte a přestaňte přístroj používat:

- pokud dojde k pádu přístroje na zem nebo pokud je přístroj vystaven nárazu, při kterém dojde k otevření vnitřní části,
- pokud z přístroje vychází neobvyklý zápach, teplo nebo kouř.

Přístroj nerozebírejte. Při doteku vysokonapěťových obvodů uvnitř přístroje může dojít k úrazu elektrickým proudem.

UPOZORNĚNÍ

Při výměně baterie používejte vždy pouze určený typ. Jinak může dojít ke vzniku požáru nebo zranění.

Nevystavujte baterie nadměrnému teplu, jako například přímému slunečnímu světlu, ohni apod.

Pro zákazníky v Evropě



Likvidace vyřazených elektrických a elektronických zařízení (platí v Evropské unii a dalších evropských zemích se samostatnými systémy sběru tříděného odpadu)

Tento symbol uvedený na výrobku nebo na jeho obalu znamená, že s daným výrobkem nelze zacházet jako s běžným domácím odpadem. Namísto toho by měl být odevzdán do příslušného sběrného dvora pro recyklaci elektrických a elektronických zařízení. Zajištěním správné likvidace výrobku předejdete možným negativním dopadům na životní prostředí a lidské zdraví, které se mohou v opačném případě projevit jako důsledek nesprávné manipulace při likvidaci tohoto výrobku. Recyklace materiálů pomáhá chránit cenné přírodní zdroje. Se žádostí o podrobnější informace o recyklaci tohoto výrobku se prosím obraťte na místní úřady, místní služby pro sběr domovního odpadu nebo na obchod, kde jste výrobek zakoupili.

<Poznámka pro zákazníky v zemích uplatňujících směrnice EU>

Výrobce tohoto výrobku je společnost Sony Corporation, 1-7-1 Konan, Minato-ku, Tokio, 108-0075 Japonsko. Autorizovaným zástupcem pro elektromagnetickou kompatibilitu (EMC) a bezpečnost produktu je společnost Sony Deutschland GmbH, Hedelfinger Strasse 61, 70327 Stuttgart, Německo. V případě jakýchkoliv záležitostí týkajících se opravy nebo záruky použijte prosím kontaktní adresy uvedené v samostatné servisní nebo záruční dokumentaci.

Poznámky k používání

Podrobné informace o modelech fotoaparátů kompatibilních s tímto přístrojem najdete na místních webových stránkách Sony, nebo se obraťte na prodejce Sony nebo místní autorizované servisní středisko Sony.

Uvědomte si prosím, že tento přístroj může být ovlivněn polohou LCD displeje fotoaparátu.

Přestože je tento přístroj navržen jako prachotěsný a odolný proti stříkající vodě, nemusí být ochrana před prachem a stříkající vodou dokonalá.

Akumulátory

V tomto přístroji lze používat pouze „InfoLITHIUM“ akumulátor/ akumulátory * NP-FM500H.

K tomuto přístroji můžete současně připojit až dva akumulátory.

Ve spojení s akumulátorem připevněným k fotoaparátu můžete použít tři akumulátory. Tyto se přepínají automaticky.

Jiné „InfoLITHIUM“ akumulátory * nelze v tomto přístroji používat.

- Před dlouhodobějším uskladněním tohoto přístroje z něj vyjměte akumulátory.
- U tohoto přístroje používejte vždy pouze originální akumulátory Sony. Akumulátor nabíjete pouze pomocí určené nabíječky akumulátorů.
- Toto zařízení nelze používat jako nabíječku akumulátorů.

* Co je to „InfoLITHIUM“ ?

„InfoLITHIUM“ je lithium-iontový akumulátor, který si umí s kompatibilním elektronickým zařízením vyměňovat data o jeho spotřebě energie. Společnost Sony vám doporučuje používat akumulátor „InfoLITHIUM“ s elektronickým zařízením označeným logem  InfoLITHIUM.

Nevhodná místa pro používání a skladování přístroje





Při používání nebo skladování tohoto zařízení jej neponechávejte na místech, kde by mohlo být vystaveno:

- Extrémně vysokým teplotám
Nenechávejte toto zařízení v místech vystavených přímému slunečnímu světlu; vyhýbejte se místům, jako jsou například palubní desky ve vozidlech nebo místa v blízkosti zdrojů tepla. Pokud na automobil dopadá přímé sluneční světlo nebo pokud jsou v létě zavřená okna, může teplota uvnitř automobilu značně vzrůst. Jestliže je zařízení ponecháno v automobilu, může dojít k jeho deformaci nebo poruše.
- Nadměrným vibracím
- Silnému elektromagnetickému poli nebo paprskům
- Nadměrnému množství písku nebo prachu

Další upozornění

- Toto zařízení je určeno pro používání při teplotách 0 °C až 40 °C.
- Při náhlém a výrazném nárůstu teploty může dojít ke vzniku kondenzace. Před přenesením zařízení z chladného do teplého prostředí jej nejdříve vložte do plastického sáčku a utěsněte tak, aby se uvnitř sáčku nacházelo co nejméně vzduchu. Teplota uvnitř sáčku se bude postupně zvyšovat, a jakmile dosáhne pokojové teploty, můžete zařízení vyjmout. Provedením tohoto postupu zabráníte náhlé teplotní změně zařízení a tím i kondenzaci vlhkosti.
- Pokud je zařízení znečištěné, můžete jej očistit pomocí čistého suchého hadříku. K čištění nepoužívejte líh ani jiné chemické čisticí prostředky.
- Při samostatném skladování tohoto přístroje vždy nejprve odstraňte akumulátor/akumulátory.
- Při připevňování stativu k tomuto zařízení používejte pouze stativ se šroubem o délce max. 5,5 mm. Toto zařízení nelze pevně připevnit ke stativu pomocí delších šroubů. Pokud se o to přesto pokusíte, může dojít k poškození zařízení.
- Když připevňujete k tomuto přístroji stativ, plně vložte šroub stativu do objímky stativu v tomto přístroji. Pokud není šroub stativu plně vložen a na tento přístroj je vyvinut tlak, může dojít k poškození šroubu stativu.

A Popis částí

- 1 Konektor fotoaparátu
- 2 Upevňovací šroub
- 3 Pro fotografování: Tlačítko AEL (Uzamknutí AE)/Tlačítko SLOW SYNC (Pomalá synchronizace)
Pro prohlížení: Tlačítko  (Index snímku)
- 4 Pro fotografování: Tlačítko AF/MF (Automatické ostření/ruční ostření)
Pro prohlížení: Tlačítko  (Zvětšení)
- 5 Tlačítko  (Expozice)
- 6 Knoflík OPEN/CLOSE (Otevřeno/Uzavřeno) akumulátorového prostoru
- 7 Háček pro řemínek
 - Připevnění řemínku do háčku není jednoduché, proto jej prosím proveďte před připojením tohoto přístroje k fotoaparátu.
- 8 Štěrba pro kryt konektoru svislého úchyty
- 9 Tlačítko  (Inteligentní telekonvertor)/Tlačítko Focus Magnifier (Zvětšení zaostření)
- 10 Pro fotografování: Tlačítko Fn (Funkce)
Pro prohlížení: Tlačítko  (Otočení snímku)
- 11 Multifunkční volič
- 12 Zadní otočný ovladač
- 13 Přepínač ON/OFF (Zapnuto/Vypnuto) pro ovládání úchyty
- 14 Vodicí kolíky
- 15 Tlačítko spouště
- 16 Přední otočný ovladač
- 17 Objímka pro stativ
- 18 Západka držáku akumulátorů
- 19 Držák akumulátorů
- 20 Horní kryt

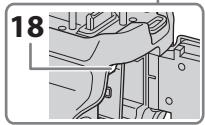
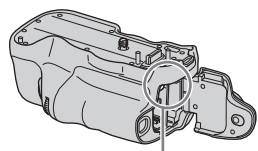
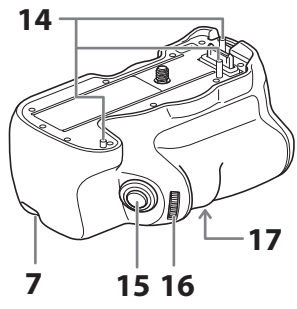
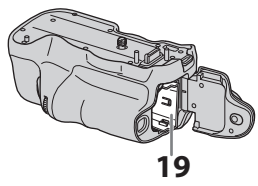
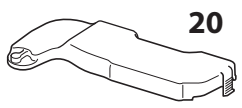
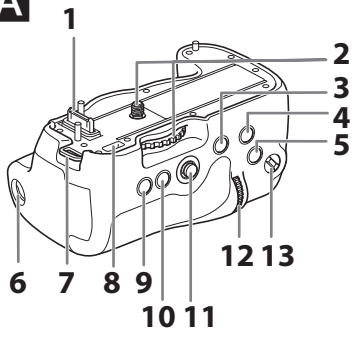
A

B Vložení akumulátorů

Akumulátor NP-FM500H (je vyžadován 1 nebo 2 ks)

- Akumulátory NP-FM55H, NP-FM50, NP-FM30, NP-FW50, NP-FH50 nelze u tohoto přístroje používat.
- Před použitím nabijte akumulátory pomocí vhodné nabíječky.

1 Otočte knoflík OPEN/CLOSE (Otevřeno/Uzavřeno)

akumulátorového prostoru do polohy „OPEN“ (Otevřeno).

2 Podle obrázku posuňte prstem západku držáku akumulátorů (modrá) nahoru ve směru šipky.

- Při uvolňování zajištění západky držáku akumulátorů buďte opatrní, protože držák akumulátorů vyskočí.

3 Vyjměte držák akumulátorů.

4 Vložte akumulátory do držáku akumulátorů podle zobrazení na držáku akumulátorů.

- Při vkládání pouze jednoho akumulátoru jej můžete vložit na libovolnou stranu.
- Nedotýkejte se kontaktů držáku akumulátorů **(A)**.
- Zkontrolujte, zda je akumulátor pevně připojen k držáku akumulátorů. (Viz obrázek **B-4-(B)**.)
- Pokud je držák akumulátorů vložen nesprávně, nelze západku držáku akumulátorů zatlačit prstem nahoru. V takovém, případě zatlačte západku držáku akumulátorů nahoru pomocí předmětu s jemným hrotem, jako například pera, aby bylo možno držák akumulátorů vyjmout.
- Držák akumulátorů je určen pouze pro akumulátor NP-FM500H. Nevkládejte žádné jiné typy akumulátorů.
- Držák akumulátorů nerozebírejte.

5 Vložte držák akumulátorů zpět do původní polohy zatlačením tak, aby zacvakl.

- Ujistěte se, že západka zajistila držák akumulátorů ve správné poloze. Pokud se západka držáku akumulátorů správně nezajistí, nemusí fotoaparát rozpoznat akumulátor/akumulátory připevněné k držáku akumulátorů.

- Pokud budete násilím tlačít držák akumulátorů bez vložených akumulátorů do přístroje pod úhlem, částečně se zasune, avšak při dalším zasunutí dojde k poškození zařízení.

Držák akumulátorů vkládejte do tohoto přístroje ve vodorovné poloze a správným směrem. (Viz obrázek **B-5-©**.)

6 Uzavřete kryt akumulátorového prostoru a otočte knoflík OPEN/CLOSE (Otevřeno/Uzavřeno) akumulátorového prostoru do polohy „CLOSE“ (Uzavřeno).

- Otočte knoflíkem OPEN/CLOSE (Otevřeno/Uzavřeno) akumulátorového prostoru správně do polohy dle obrázku.

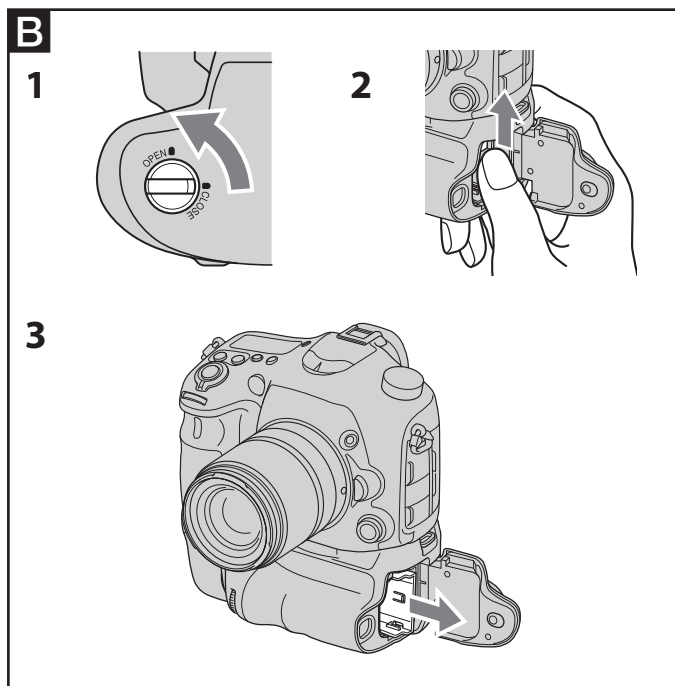

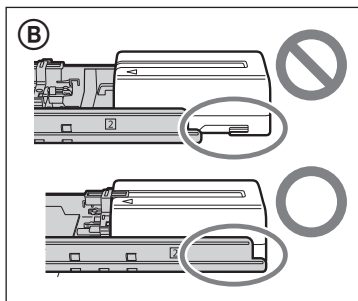
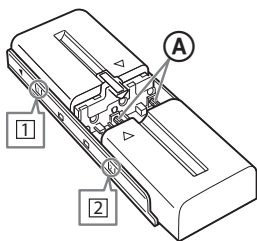
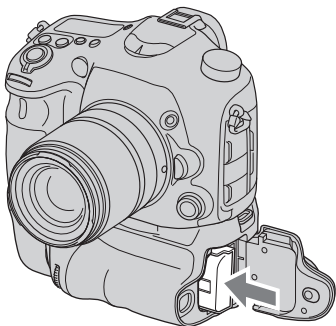
B**4****5**

C

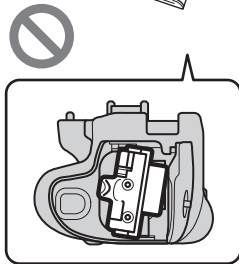
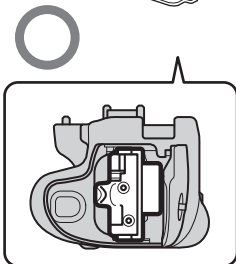
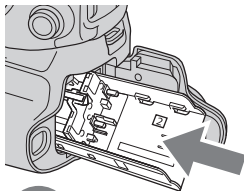
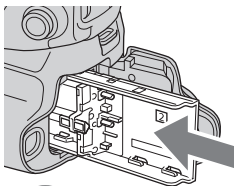

6

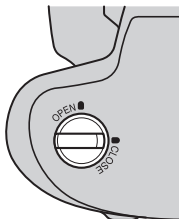
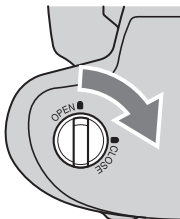

C Připevnění tohoto přístroje k fotoaparátu

- 1 Nastavte vypínač POWER (Napájení) na fotoaparátu do polohy „OFF“ (Vypnuto) a otevřete kryt konektoru svislého úchyty tak, aby byl ve svislé poloze.**
- 2 Pokud je držák akumulátorů vložen do tohoto přístroje, před odstraněním horního krytu jej vyjměte.**
 - Nadzvedněte horní kryt, zatímco tlačíte na část A podle obrázku.
- 3 Připevněte přístroj k fotoaparátu.**
 - Fotoaparát a tento přístroj nejsou zafixovány. Podržte je pevně oběma rukama.
 - Vyrovnajte každou z následujících částí a rovným pohybem je spojte.
[Tento přístroj] Štěrbinová část pro kryt konektoru svislého úchyty
↔ [Fotoaparát] Kryt konektoru svislého úchyty
[Tento přístroj] Vodicí kolíky (3 kolíky)
↔ [Fotoaparát] Vodicí otvory v dolní části (3 otvory)
(Viz obrázek **C**-1-(**B**).)
[Tento přístroj] Konektor fotoaparátu
↔ [Fotoaparát] Konektor svislého úchyty
- 4 Otočte upevňovací šroub tohoto přístroje až na doraz ve směru šipky, aby se provedlo pevné zajištění.**
 - Během používání pravidelně kontrolujte, zda není tento upevňovací šroub uvolněný.
- 5 Vložte držák akumulátorů s připevněným akumulátorem/akumulátory do tohoto přístroje. Uzavřete kryt akumulátorového prostoru a otočte knoflík OPEN/CLOSE (Otevřeno/Uzavřeno) akumulátorového prostoru do polohy „CLOSE“ (Uzavřeno).**
- 6 Nastavte vypínač POWER (Napájení) na fotoaparátu do polohy „ON“ (Zapnuto), aby mohl fotoaparát rozpoznat připevnění tohoto přístroje.**
 - Fotoaparát tento přístroj nerozpozná, dokud nezapnete jeho napájení.
 - Pokud neplánujete brzy poté fotoaparát použít, znovu napájení vypněte.

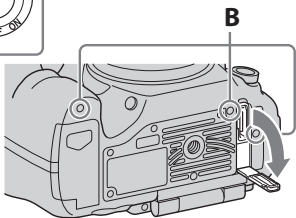
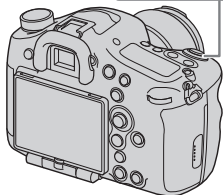
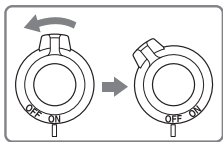
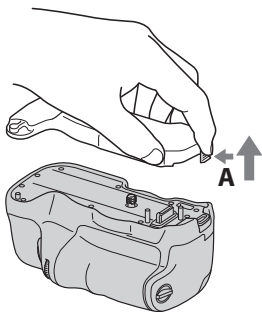
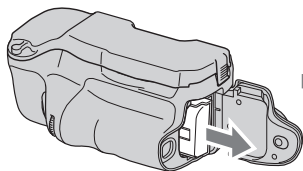
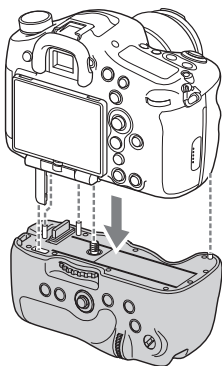
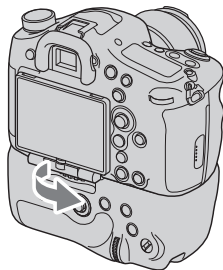
C**1****2****3****4**

Odebrání přístroje z fotoaparátu

- 1 Nastavte vypínač POWER (Napájení) fotoaparátu do polohy „OFF“ (Vypnuto).**
 - Pokud je v tomto přístroji umístěn držák akumulátorů, vyjměte jej.
- 2 Otáčejte upevňovacím šroubem opačným směrem, než při připevňování, dokud neuslyšíte cvaknutí.**
 - Fotoaparát a tento přístroj nejsou zafixovány. Podržte je pevně oběma rukama.
- 3 Vyjměte přístroj z fotoaparátu přímým pohybem tak, aby nebyl na konektor fotoaparátu a vodící kolíky tohoto přístroje vyvinut žádný tlak.**
 - Po ukončení používání nasadte zpět horní kryt tohoto přístroje, aby byl chráněn konektor fotoaparátu.
 - Znovu uzavřete kryt konektoru svislého úchyty.
- 4 Nastavte vypínač POWER (Napájení) na fotoaparátu do polohy „ON“ (Zapnuto), aby mohl fotoaparát rozpoznat odpojení tohoto přístroje.**
 - Pokud neplánujete brzy poté fotoaparát použít, znovu napájení vypněte.
 - Akumulátor připevněný k fotoaparátu se vybije rychleji, pokud fotoaparát nerozpozná, že je tento přístroj odpojen.

Výměna akumulátoru v tomto přístroji

Pokud je zbývající množství energie v akumulátoru připevněnému k fotoaparátu dostatečné, můžete z tohoto přístroje odebrat držák akumulátorů a vyměnit akumulátor/akumulátory bez vypnutí napájení fotoaparátu.

Fotografování snímků na výšku

Funkce tlačítek a ovladačů na tomto přístroji je stejná, jako na těle fotoaparátu. Při používání tohoto přístroje se rovněž podívejte do návodu k obsluze fotoaparátu.

Při používání tohoto přístroje ve svislé poloze nastavte přepínač ON/OFF (Zapnuto/Vypnuto) pro ovládání úchyty do polohy „ON“ (Zapnuto).

- Přepínač pro ovládání úchyty zapíná nebo vypíná funkce ovladače a tlačítek.
- Ovládací prvky na fotoaparátu pracují vždy, bez ohledu na nastavení přepínače ON/OFF (Zapnuto/Vypnuto) pro ovládání úchyty.
- Přepínačem POWER (Napájení) na fotoaparátu zapnete nebo vypnete napájení. Napájení fotoaparátu nelze zapnout nebo vypnout pomocí přepínače ON/OFF (Zapnuto/Vypnuto) pro ovládání úchyty.

Indikátor zbývající kapacity akumulátoru

Když vložíte do fotoaparátu akumulátor a do tohoto přístroje dva akumulátory (NP-FM500H), zobrazí se na LCD displeji nebo v hledáčku fotoaparátu následující indikátor. (displej SLT-A99V/SLT-A99)

LCD displej

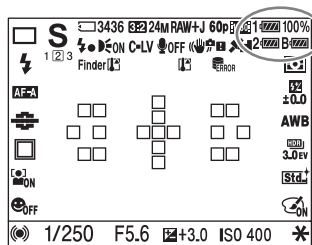

Hledáček

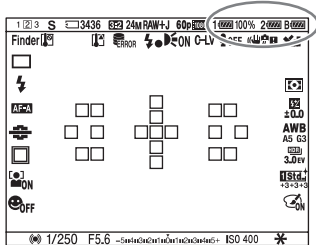







- 1 ... Akumulátor připevněný k držáku akumulátorů 1 1
(Viz obrázek **B-4**)
- 2 ... Akumulátor připevněný k držáku akumulátorů 2 2
(Viz obrázek **B-4**)
- B ... Akumulátor nainstalovaný ve fotoaparátu

Tyto tři akumulátory se používají v následujícím pořadí.

- ① Akumulátor připevněný k tomuto přístroji, který má méně energie
- ② Akumulátor připevněný k tomuto přístroji, který má více energie
- ③ Akumulátor připevněný k fotoaparátu

Zbývající kapacita používaného akumulátoru je zobrazena v procentech (%). Symbol používaného akumulátoru se mění níže uvedeným způsobem. Pokud se používaný akumulátor vybité, přístroj se automaticky přepne na další akumulátor.

Zbývající kapacita akumulátoru					
	vysoká  nízká				
Pokud budete po zobrazení značky  chvíli pokračovat ve fotografování, příslušný akumulátor se vybité a přístroj se automaticky přepne na další akumulátor.					

Poznámky týkající se objektivu

- Jestliže používáte objektiv, pro který je k dispozici objímka stativu, připevněte objektiv na stativ pomocí této objímky stativu, aby byla lépe rozložena hmotnost objektivu.
- Pokud připevňujete tento přístroj k fotoaparátu s 70 - 200mm F2,8G, 300mm F2,8G, 70 - 400mm F4-5,6G SSM objektivem nebo 500mm F4G SSM objektivem připevněným ke stativové objímce, otočte stativovou objímku do takové polohy, aby bylo možné tento úchyt používat.
- Pokud připevňujete tento přístroj k fotoaparátu s 70 - 200mm F2,8G, 70 - 400mm F4-5,6G SSM objektivem nebo 500mm F4G SSM objektivem připevněným ke stativové objímce, nemusí při fotografování snímků na výšku pracovat následující přepínače objektivu. Nastavení těchto přepínačů proveďte ve vodorovné poloze ještě před fotografováním snímků na výšku.
 - Přepínač režimu ostření
 - Přepínač režimu DMF
 - Omezovač rozsahu ostření

Řešení problémů

Pokud fotoaparát nebo tento přístroj nefungují správně, odpojte přístroj od fotoaparátu, vyjměte všechny akumulátory a znovu tyto akumulátory připevněte.

Pokud fotoaparát nebo tento přístroj stále nefungují správně, zkontrolujte následující položky.

Příznak	Náprava
Po upevnění přístroje k fotoaparátu, vložení akumulátoru/akumulátorů do tohoto přístroje a nastavení vypínače POWER (Napájení) na fotoaparátu do polohy ON (Zapnuto) fotoaparát nepracuje.	<ul style="list-style-type: none">• Zkontrolujte, zda je upevňovací šroub tohoto zařízení pevně utažen.• Ujistěte se, že jsou akumulátory nabitě.
Tlačítko spouště nebo jiná ovládací tlačítka nepracují.	<ul style="list-style-type: none">• Zkontrolujte, zda není přepínač ON/OFF (Zapnuto/Vypnuto) pro ovládání úchytu nastaven do polohy OFF (Vypnuto).• Pokud se mezi konektor svislého úchytu na fotoaparátu a konektor fotoaparátu na tomto přístroji dostanou cizí předměty, nemusí ovládací tlačítka fungovat. Zajistěte, aby nebylo připojení zhoršováno cizími předměty nebo nečistotami.• Zkontrolujte, zda není upevňovací šroub tohoto přístroje uvolněný.

Technické údaje

Akumulátor	NP-FM500H 7,2 V DC (stejným.)
Rozměry (přibl.)	140 mm × 69 mm × 86 mm (š/v/h) (5 5/8 in. × 2 3/4 in. × 3 1/2 in.)
Hmotnost	Přibl. 325 g (včetně držáku akumulátorů, bez akumulátorů)
Provozní teplota	0 °C až 40 °C (32 °F až 104 °F)
Dodávané položky	Svislý úchyt (1), držák akumulátorů (1), horní kryt (1), tištěná dokumentace

Design a technické údaje se mohou změnit bez předchozího upozornění.

α a „InfoLITHIUM“ jsou ochranné známky společnosti Sony Corporation.

<http://www.sony.net/>

Sony Corporation Printed in Czech Republic (EU)

CZ



Nakládání s nepotřebným elektrickým a elektronickým zařízením (platné v Evropské unii a dalších evropských státech uplatňujících oddělený systém sběru)

Tento symbol umístěný na výrobku nebo jeho balení upozorňuje, že by s výrobkem po ukončení jeho životnosti nemělo být nakládáno jako s běžným odpadem z domácnosti. Místo toho by měl být odložen do sběrného místa určeného k recyklaci elektronických výrobků a zařízení. Dodržením této instrukce zabráníte negativním dopadům na životní prostředí a zdraví lidí, které naopak může být ohroženo nesprávným nakládáním s výrobkem při jeho likvidaci. Recyklováním materiálů, z nichž je výrobek vyroben, pomůžete zachovat přírodní zdroje. Pro získání dalších informací o recyklaci tohoto výrobku kontaktujte prosím místní orgány státní správy, místní firmu zabezpečující likvidaci a sběr odpadů nebo prodejnu, v níž jste výrobek zakoupili.