

**SONY®**

# ***FM/ MW/ LW Compact Disc Player***

---

Betjeningsvejledning \_\_\_\_\_ **DA**

Käyttöohjeet \_\_\_\_\_ **FI**

Bruksanvisning \_\_\_\_\_ **SV**

Se den medfølgende installations- og tilslutningsvejledning for installation og tilslutning.  
Asennusta ja liitännöjä koskevat tiedot ovat oheistetuissa Asennus- ja liitännöohjeissa.  
Vi hänvisar till de medföljande instruktionerna angående montering/uppkoppling.









***CDX-R3350C  
CDX-R3350***

# Velkommen!

Tillykke med dit køb af Sony compactdisk-afspiller. Du kan få endnu større køreglæde med følgende funktioner:

- **Cd-afspilning:**

Du kan afspille CD-DA (også med cd-tekst\*), cd-r/cd-rw (MP3-filer også med Multi Session (side 14)) og ATRAC-cd (ATRAC3- og ATRAC3plus-format (side 14)).

Disktyper	Etiket på disken	
CD-DA		
MP3 ATRAC CD		
		

- **Radiomodtagelse:**

– Du kan gemme op til 6 stationer pr. bånd (FM1, FM2, FM3, MW og LW).

– BTM (Best Tuning Memory) -funktion:

Enheden vælger stationer, der har stærke signaler, og gemmer dem.

- **RDS-service:**

Du kan bruge FM-stationer med Radio Data System (RDS).

- **Ekstra betjening af enhed (kun CDX-R3350C)**

Du kan også betjene ekstra cd/md-skiftere, plus at du kan afspille med denne enhed.

\* En cd-tekst-disk er en CD-DA, der indeholder data som f.eks. disk-, kunstner- og spornavn.

## Om denne vejledning

I denne vejledning beskrives funktionen ved 2 enheder, CDX-R3350C og CDX-R3350.

I tabellen nedenfor vises forskellen mellem de 2 enheder. Det er også beskrevet i hvert afsnit (eksempel, "kun CDX-R3350Cy").

	CDX-R3350C	CDX-R3350
Skifter-knap	●	
Farveknapper til tastbelysning	●	
Lyddudgangsstik (foran)	●	

### Advarsel hvis tændingen på din bil ikke har en ACC (tilbehør) -position

Efter at have slået tændingen fra skal du sørge for at trykke på og holde (OFF) på enheden, indtil displayet forsvinder.

I modsat fald slukkes displayet ikke, hvilket forårsager batteriforbrug.

CLASS 1  
LASER PRODUCT

Dette mærkat er placeret på kabinettets underside.

SonicStage og dets logo er varemærker tilhørende Sony Corporation.

ATRAC, ATRAC3, ATRAC3plus og deres logoer er varemærker tilhørende Sony Corporation.

## Klargøring

---

Nulstilling af enheden .....	4
Indstilling af uret .....	4
DEMO-indstilling .....	4
Tage frontpanelet af .....	4
Sætte frontpanelet på .....	4
Indsætte disken i enheden .....	5
Udkaste disken .....	5

## Knappernes placering og grundlæggende betjening

---

Hovedenhed .....	6
Kort-fjernbetjening RM-X151 .....	6

## CD

---

Displaypunkter .....	8
Gentaget og blandet afspilning .....	8

## Radio

---

Gemme og modtage stationer .....	8
Gemme automatisk — BTM .....	8
Gemme manuelt .....	8
Modtagelse af de gemte stationer .....	8
Stille automatisk ind .....	8
RDS .....	9
Oversigt .....	9
Indstille AF og TA/TP .....	9
Vælg PTY .....	10
Indstille CT .....	10

## Andre funktioner

---

Ændre lydindstillingerne .....	10
Justere lydegenskaberne	
— BAL/FAD/SUB .....	10
Justering af equalizerkurven — EQ3 .....	10
Justere opsætningspunkter — SET .....	11
Brug af ekstraudstyr .....	11
Cd/md-skifter .....	11
Joystick RM-X4S .....	12

## Yderligere oplysninger

---

Forholdsregler .....	13
Bemærkninger om diske .....	13
Om MP3-filer .....	14
Om ATRAC-cd .....	14
Vedligeholdelse .....	15
Fjerne enheden .....	15
Specifikationer .....	16
Fejlsøgning .....	17
Fejldisplays/meddelelser .....	18

## Klargøring

### Nulstilling af enheden

Inden du tager enheden i brug første gang, eller når du har udskiftet batteriet i bilen eller skiftet tilslutninger, skal du nulstille enheden.

Tag frontpanelet af, og tryk på RESET-knappen med en spids genstand, f.eks. en kuglepen.

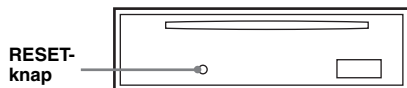

#### Bemærk

Når der trykkes på RESET-knappen, slettes urets indstilling samt nogle gemte funktioner.

## Indstilling af uret

Uret viser en 24-timers digital tidsangivelse.

- 1 Tryk på og hold (SEL). Opsætningsdisplayet vises.
- 2 Tryk gentagne gange på (SEL) indtil "CLOCK-ADJ" vises.
- 3 Tryk på (DSPL). Time-indikationen blinker.
- 4 Tryk på lydstyrke +/- -knappen for at indstille time og minut.  
For at rykke den digitale angivelse skal du trykke på (DSPL).
- 5 Tryk på (SEL). Uret går i gang, og det næste opsætningsdisplay vises.
- 6 Tryk på og hold (SEL). Opsætningen er udført.

For at vise uret skal du trykke på (DSPL). Tryk på (DSPL) igen for at vende tilbage til det foregående display.

#### Tip

Du kan indstille uret automatisk med RDS-funktionen (side 10).

#### Med kortfjernbetjeningen

I trin 4 skal du trykke på ↑ eller ↓ for at indstille timer og minutter.

## DEMO-indstilling

Når enheden er slukket vises uret først, og derefter begynder demonstration (DEMO) - indstilling demonstrationsdisplayet.

For at annullere DEMO-indstilling skal du indstille "DEMO-OFF" i opsætning (side 11), mens enheden er slukket.

## Tage frontpanelet af

Du kan tage enhedens frontpanel af for at forhindre tyveri.

### Advarselsalarm

Hvis du drejer tændingskontakten til OFF-positionen uden at fjerne frontpanelet, bipper advarselsalarmen i nogle få sekunder. Alarmen bipper kun, hvis den indbyggede forstærker bruges.

- 1 Tryk på (OFF).  
Enheden slukkes.
- 2 Tryk på ↑, og træk det derefter udad.

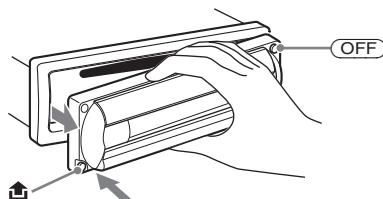

#### Bemærkninger

- Undgå at tabe frontpanelet, og tryk ikke for hårdt på frontpanelet og displayvinduet.
- Udsæt ikke frontpanelet for varme/høje temperaturer eller fugt. Lad det ikke ligge på instrumentbrættet/baghylden i en parkeret bil.

#### Tip

Når du tager frontpanelet med dig, skal du bruge det medfølgende frontpaneletui.

## Sætte frontpanelet på

Sæt del (A) på frontpanelet i indgreb sammen med del (B) på enheden, som afbildet, og skub til venstre side, indtil den klikker på plads.

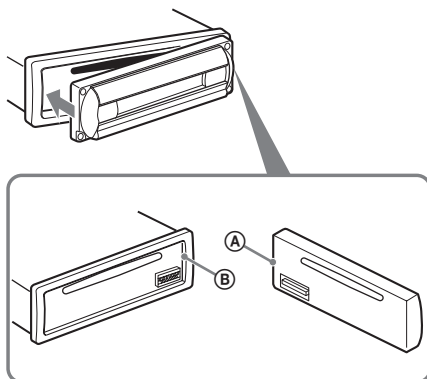

#### Bemærk

Sæt ikke noget på indersiden af frontpanelet.

## Indsætte disken i enheden

### 1 Åbn skodden.

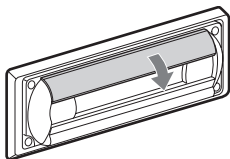

### 2 Isæt disken med etiketsiden opad.

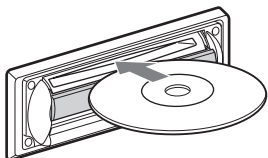

Afspilning begynder.

### 3 Luk skodden.

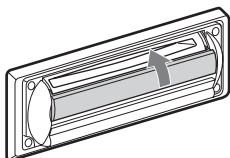

## Udkaste disken

### 1 Åbn skodden.

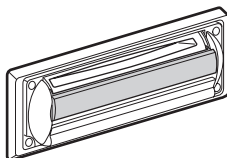
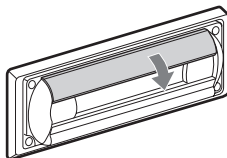

### 2 Tryk skodden ned, indtil det siger klik.

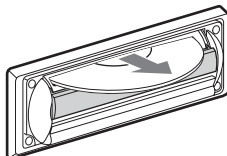
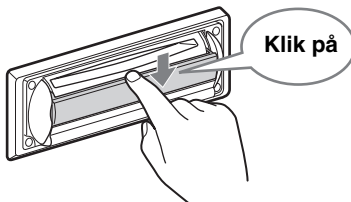

Disken udkastes.

### **Bemærkninger**

- Mens disken udkastes eller isættes, må skodden ikke lukkes. Disken kan komme i klemme og blive beskadiget.
- Disken kan udkastes, hvis du åbner skodden med magt.

### **Tip**

Disken kan afspilles med skodden åbnnet eller lukket.

# Knappernes placering og grundlæggende betjening

## Hovedenhed

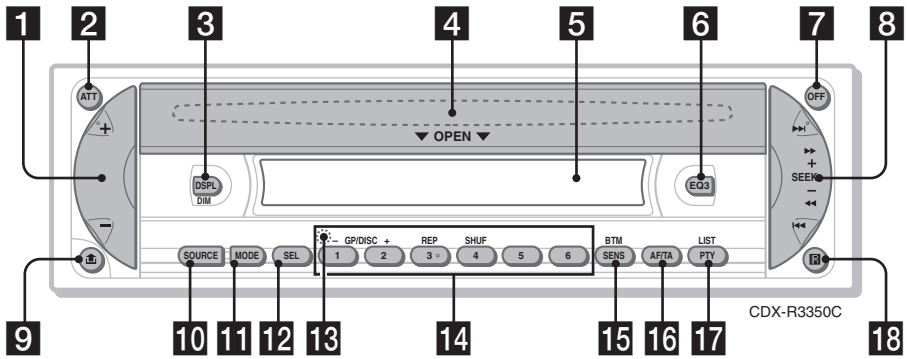

## Kort-fjernbetjening RM-X151

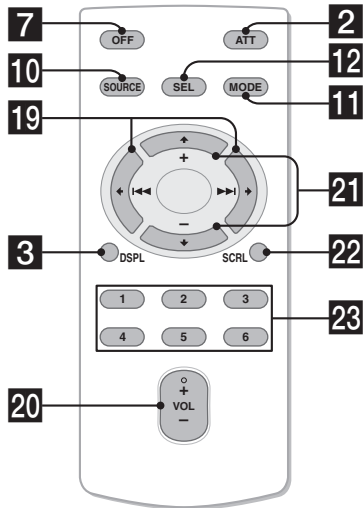

Jævnfør de angivne sider, hvis du ønsker nærmere oplysninger. De tilsvarende knapper på kort-fjernbetjeningen styrer de samme funktioner som dem på enheden.

**1 Lydstyrke +/- -knap**

Til at justere lydstyrken.

**2 ATT (dæmpning) -knap**

Til at dæmpe lyden. Tryk igen for at annullere.

**3 DSPL (display)/DIM (dæmper) -knap**

4, 8, 12

Til at skifte displaypunkter (tryk); skifte displaylysstyrke (tryk og hold).

**4 OPEN-skodden, diskplads (anbragt bag skodden) 5**

**5 Displayvindue**

**6 EQ3 (equalizer) -knap 10**

Til at vælge en equalizertype (XPLOD, VOCAL, CLUB, JAZZ, NEW AGE, ROCK, CUSTOM eller OFF).

**7 OFF-knap**

Til at slå strømmen fra/standse kilden.

**8 SEEK +/- -knap**

Radio:

Til at stille automatisk ind på stationer (tryk); finde en station manuelt (tryk og hold).

CD:

Til at springe spor over (tryk); springe spor over uafbrudt (tryk, og tryk derefter igen indenfor ca. 1 sekund og hold); spole et spor frem/tilbage (tryk og hold).

**9  (udløsning af frontpanel) -knap 4**

**10 SOURCE-knap**

Til at slå strømmen fra/skifte kilde (Radio/CD/MD\*1).

**11 MODE-knap 8, 11**

Til at vælge radiobånd (FM/MW/LW)/vælg enheden\*2.

**12 SEL (valg) -knap 4, 10, 11, 12**

Til at vælge punkter.

**13 RESET-knap (bag frontpanelet) 4**

**14 Talknapper**

Radio:

Til at modtage gemte stationer (tryk); gemte stationer (tryk og hold).

CD/MD\*1:

①/②: GP\*3/DISC\*2 -/+

Til at springe grupper over (tryk); springe grupper over uafbrudt (tryk og hold).

③: REP 8

④: SHUF 8

**15 SENS/BTM-knap 8**

Til at forbedre svag modtagelse: LOCAL/MONO (tryk); begynde BTM-funktionen (tryk og hold).

**16 AF (alternative frekvenser)/TA (trafikmelding) -knap 9**

Til at indstille AF og TA/TP i RDS.

**17 PTY (programtype)/LIST-knap 10**

Til at vælge PTY i RDS; vis listen.

**18 Modtager til kortfjernbetjeningen**

Følgende knapper på kortfjernbetjeningen har også andre knapper/funktioner end enheden.

**19  (◀◀)/▶▶ (▶▶) -knapper**

Til at styre radio/cd på samme måde som (SEEK)

+/- på enheden. (For nærmere oplysninger om anden betjening, se "Med kortfjernbetjeningen" på hver side.)

**20 VOL (lydstyrke) +/- -knap**

Til at justere lydstyrken.

**21 ↑ (+)/↓ (-) knapper**

For at styre cd på samme måde som ①/② -/+ på enheden. (For nærmere oplysninger om anden betjening, se "Med kort-fjernbetjeningen" på hver side.)

**22 SCRL-knap 8**

Til at rulle i displaypunktet.

**23 Talknapper**

Til at modtage gemte stationer (tryk); gemte stationer (tryk og hold).

\*1 Når en md-skifter er tilsluttet. (kun CDX-R3350C)

\*2 Når en cd/md-skifter er tilsluttet. (kun CDX-R3350C)

\*3 Når en MP3/ATRAC-cd afspilles, og ingen skifter er tilsluttet. Hvis skifteren er tilsluttet, er betjeningen en anden, se side 11.

**Bemærk**

Hvis enheden slukkes, og displayet forsvinder, kan enheden ikke betjenes med kortfjernbetjeningen, med mindre der trykkes på (SOURCE) på enheden, eller der isættes en disk for først at aktivere den.

**Tip**

For nærmere oplysninger om udskiftning af batteriet, se "Udskiftning af kort-fjernbetjeningens litiumbatteri" side 15.

Hvis du ønsker nærmere oplysninger om tilslutning til en CD/MD-skifter, henvises du til side 11 (kun CDX-R3350C).

## Displaypunkter

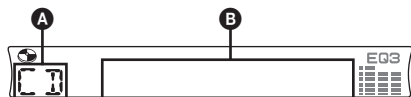

- A** Kilde  
**B** Spornummer/Forløbet afspilningstid, Disk/kunstnernavn, Gruppenummer\*<sup>1</sup>, Gruppenavn, Spornavn, Tekstdata\*<sup>2</sup>, Ær

\*<sup>1</sup> Gruppenummer vises kun, når der skiftes gruppe.

\*<sup>2</sup> Ved afspilning af en MP3 vises ID3-tag, og ved afspilning af en ATRAC-cd vises tekstdata skrevet af SonicStage osv.

Hvis du vil skifte displaypunkter **B**, skal du trykke på **(DISPL)**; rulle i displaypunkter **B**, skal du trykke på **(SCRL)** på kortfjernbetjeningen eller indstille "A.SCRL-ON" (side 11).

### Tip

Det viste punkt er forskelligt, afhængigt af disktype og optageformat. For nærmere oplysninger om MP3, se side 14; ATRAC-cd, se side 14.

## Gentaget og blandet afspilning

- 1** Ved afspilning skal du trykke gentagne gange på **(3)** (REP) eller **(4)** (SHUF), indtil den ønskede indstilling vises.

Vælg	For at afspille
REP-TRACK	spor gentaget.
REP-GP*	gruppe gentaget.
SHUF-GP*	gruppe i vilkårlig rækkefølge.
SHUF-DISC	disk i vilkårlig rækkefølge.

\* Når der afspilles en MP3/ATRAC-cd.

For at vende tilbage til normal afspilningsindstilling skal du vælge "REP-OFF" eller "SHUF-OFF".

## Gemme og modtage stationer

### Forsigtig

Brug Best Tuning Memory (BTM) for at undgå en ulykke, når du stiller ind på stationer, mens du kører.

## Gemme automatisk — BTM

- 1** Tryk gentagne gange på **(SOURCE)**, indtil "TUNER" vises.

For at skifte bånd, skal du trykke gentagne gange på **(MODE)**. Du kan vælge blandt FM1, FM2, FM3, MW eller LW.

- 2** Tryk på og hold **(BTM)**, indtil "BTM" blinker.

Enheden gemmer stationer på talknapperne i rækkefølge efter frekvens. Der høres en biplyd, når indstillingen er gemt.

## Gemme manuelt

- 1** Mens den station, du vil gemme, modtages, skal du trykke på og holde en talknap (**(1)** til **(6)**), indtil "MEM" vises.

Indikationen for talknappen vises på displayet.

### Bemærk

Hvis du forsøger at gemme en anden station på den samme talknap, slettes den tidligere gemte station.

### Tip

Når en RDS-station gemmes, gemmes AF/TA-indstillingen også (side 9).

## Modtagelse af de gemte stationer

- 1** Vælg båndet, og tryk derefter på en talknap (**(1)** til **(6)**).

### Med kortfjernbetjeningen

For at vælge forvalgsstationer skal du trykke på **↑** eller **↓**.

## Stille automatisk ind

- 1** Vælg båndet, og tryk derefter på **(SEEK) +/-** for at søge efter stationen.

Afsøgningen standser, når enheden modtager en station. Gentag dette, indtil den ønskede station modtages.

### Tip

Hvis du kender frekvensen på den station, du vil lytte til, skal du trykke på og holde **(SEEK) +/-** for at finde den omtrentlige frekvens, og derefter trykke gentagne gange på **(SEEK) +/-** for at finjustere til den ønskede frekvens (manuel indstilling).



## Oversigt

FM-stationer med Radio Data System (RDS) - service kan sende digitale data, som ikke kan opfattes af det menneskelige øre, sammen med det almindelige radioprogramsignal.

## Displaypunkter

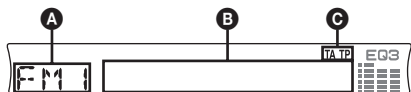

- A Radiobånd, Funktion**
- B Frekvens\*1 (Stationsnavn), Ur, RDS-data**
- C TA/TP\*2**

\*1 Mens RDS-stationen modtages, vises "\*" til venstre for frekvensindikationen.

\*2 "TA" blinker ved trafikinformation. "TP" lyser, mens en sådan station modtages.

For at skifte displaypunkter **B** skal du trykke på **(DSPL)**.

## RDS-service

Enheden giver automatisk RDS-service som følger:

**AF** Vælger og genindstiller på stationen med det stærkeste signal i (alternative et netværk. Ved at bruge denne frekvenser) funktion kan du lytte uafbrudt til det samme program på en køretur over lang afstand uden at skulle genindstille den samme station manuelt.

**TA** (trafik- Giver aktuelle trafikinformationer/ melding)/ program. Enhver information/ **TP** (trafik- program, der modtages, afbryder program) den aktuelt valgte kilde.

**PTY** Viser den aktuelt modtagne (program- programtype. Søger også efter din typer) valgte programtype.

**CT** (Ur- CT-data fra RDS-transmissionen klokkeslæt) indstiller uret.

### Bemærkninger

- Ikke alle RDS-funktioner er til rådighed i alle lande/ områder.
- RDS virker ikke, hvis signalstyrken er for svag, eller hvis den station, der er stillet ind på, ikke sender RDS-data.

## Indstille AF og TA/TP

**1 Tryk gentagne gange på **(AF/TA)**, indtil den ønskede indstilling vises.**

Vælg	For at
<b>AF-ON</b>	aktivere AF og deaktivere TA.
<b>TA-ON</b>	aktivere TA og deaktivere AF.
<b>AF, TA-ON</b>	aktivere både AF og TA.
<b>AF, TA-OFF</b>	deaktivere både AF og TA.

## Gemme RDS-stationer med AF- og TA-indstilling

Du kan forvælge RDS-stationer sammen med AF/TA-indstillingen. Hvis du bruger BTM-funktionen, gemmes kun RDS-stationer med den samme AF/TA-indstilling.

Hvis du forvælger manuelt, kan du forvælge både RDS- og ikke-RDS-stationer med AF/TA-indstillingen for hver.

**1** Indstil AF/TA, og gem derefter stationen med BTM eller manuelt.

## Forvalg af lydstyrken for trafikmeldinger

Du kan forvælge lydstyrkeniveauet for trafikmeldingerne, så du ikke går glip af dem.

- 1** Tryk på lydstyrke +/- -knappen for at justere lydstyrkeniveauet.
- 2** Tryk på og hold **(AF/TA)**, indtil "TA" vises.

## Modtage nødmeldinger

Når AF eller TA er slået til, afbryder nødmeldinger automatisk den aktuelt valgte kilde.

## Holde radioen indstillet på det samme regionalprogram — REG

Når AF-funktionen er slået til: enhedens fabriksindstilling afgrænser modtagelse til et bestemt område, så der skiftes ikke over til en anden regional station med en stærkere frekvens.

Hvis du forlader dette regionalprograms modtageområde, skal du indstille "REG-OFF" i opsætning (side 11).

### Bemærk

Denne funktion virker ikke i Det Forenede Kongerige og i visse andre områder.

## Local Link-funktion (Kun Det Forenede Kongerige)

Med denne funktion kan du vælge andre lokale stationer i området, selv om de ikke er gemt på talknapperne.

- 1 Ved FM-modtagelse skal du trykke på en talknap (① til ⑥), hvor der er gemt en lokal station.
- 2 Tryk på en talknap for en lokal station igen inden for 5 sekunder.  
Gentag denne procedure, indtil den lokale station modtages.

## Vælg PTY

- 1 Tryk på (PTY) under FM-modtagelse.



Navnet på den aktuelle programtype vises, hvis stationen sender PTY-data.

- 2 Tryk gentagne gange på (PTY), indtil den ønskede programtype vises.

- 3 Tryk på (SEEK) +/-.

Enheden begynder at søge efter en station, der udsender den valgte programtype.

### Med kortfjernbetjeningen

For at vælge programtypen i trin 2 skal du trykke på ↑ eller ↓.

## Programtyper

**NEWS** (Nyheder), **AFFAIRS** (Aktuelt), **INFO** (Oplysning), **SPORT** (Sport), **EDUCATE** (Undervisning), **DRAMA** (Drama), **CULTURE** (Kultur), **SCIENCE** (Videnskab), **VARIED** (Blandet), **POP M** (Popmusik), **ROCK M** (Rockmusik), **EASY M** (Let underholdning), **LIGHT M** (Let klassisk), **CLASSICS** (Klassisk), **OTHER M** (Andre musiktyper), **WEATHER** (Vejret), **FINANCE** (Finansinformation), **CHILDREN** (Børneprogrammer), **SOCIAL A** (Sociale forhold), **RELIGION** (Religion), **PHONE IN** ("Ring ind"-programmer), **TRAVEL** (Rejser), **LEISURE** (Fritid), **JAZZ** (Jazzmusik), **COUNTRY** (Countrymusik), **NATION M** (Nationalmusik), **OLDIES** (Evergreens), **FOLK M** (Folkmusik), **DOCUMENT** (Dokumentarprogrammer)

### Bemærk

Du kan ikke bruge denne funktion i lande/regioner, hvor PTY-data ikke er tilgængelige.

## Indstille CT

- 1 Indstil "CT-ON" i opsætning (side 11).

### Bemærkninger

- CT-funktionen virker ikke altid, selv om der modtages en RDS-station.
- Der kan være en forskel mellem det klokkeslæt, som CT-funktionen indstiller, og det faktiske klokkeslæt.

## Andre funktioner

### Ændre lydindstillingerne

## Justere lydegenskaberne — BAL/FAD/SUB

Du kan justere balance, fader og subwooferlydstyrke.

- 1 Tryk gentagne gange på (SEL), indtil "BAL", "FAD" eller "SUB" vises.

Punktet skifter som følger:

LOW\*1 → MID\*1 → HI\*1 →

BAL (venstre-højre) → FAD (for-bag) →

SUB (subwooferlydstyrke)\*2

\*1 Når EQ3 er aktiveret (side 10).

\*2 Når lydudgangen er indstillet på "SUB" (side 11).

"ATT" vises ved den laveste indstilling, og kan justeres op til 20 trin.

- 2 Tryk gentagne gange på lydstyrke +/- -knappen for at justere det valgte punkt.

Efter 3 sekunder er indstillingen udført, og displayet vender tilbage til normal afspilnings/modtageindstilling.

### Bemærk

Justér inden for 3 sekunder efter valg af punktet.

### Med kortfjernbetjeningen

For at justere det valgte punkt i trin 2 skal du trykke på ←, ↑, → eller ↓.

## Justering af equalizerkurven — EQ3

Du kan justere og gemme equalizerindstillingerne for forskellige toneområder.

- 1 Vælg en kilde, og tryk derefter gentagne gange på (EQ3) for at vælge EQ3-type.

- 2 Tryk gentagne gange på (SEL), indtil "LOW", "MID" eller "HI" vises.

- 3 Tryk gentagne gange på lydstyrke +/- -knappen for at justere det valgte punkt.

Lydstyrkeniveauet kan reguleres i trin på 1 dB fra -10 til +10 dB.

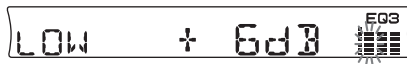

Gentag trin 2 og 3 for at justere equalizerkurven.

For at gendanne den fabriksindstillede equalizerkurve, skal du trykke på og holde (SEL), før indstillingen er udført.

Efter 3 sekunder er indstillingen udført, og displayet vender tilbage til normal afspilnings/modtageindstilling.

#### Med kortfjernbetjeningen

For at justere det valgte punkt i trin 3 skal du trykke på ←, ↑, → eller ↑.

## Justere opsætningspunkter — SET

- 1 Tryk på og hold (SEL).  
Opsætningsdisplayet vises.
- 2 Tryk gentagne gange på (SEL) indtil det ønskede punkt vises.
- 3 Tryk på lydstyrke +/- -knappen for at vælge indstillingen (eksempel "ON" eller "OFF").
- 4 Tryk på og hold (SEL).  
Opsætning er udført, og displayet vender tilbage til normal afspilnings/modtageindstilling.

#### Bemærk

De viste punkter er forskellige, afhængigt af kilde og indstilling.

#### Med kortfjernbetjeningen

I trin 3 skal du trykke på ← eller → for at vælge indstilling.

Følgende punkter kan indstilles (følg sidereferencen for nærmere oplysninger):  
"●" angiver standardindstillingerne.

**CLOCK-ADJ** (side 4)  
(Justere ur)

**CT** (Ur-klokkeslæt) Til at indstille "CT-ON" eller "CT-OFF" (●) (side 9, 10).

**BEEP** Til at indstille "BEEP-ON" (●) eller "BEEP-OFF".

**SUB/REAR**\*1 Til at skifte lydudgangen.  
– "SUB" (●): for at udsende til en subwoofer.  
– "REAR": for at udsende til en effektforstærker.

**DIM** (Dæmper) Til at skifte displaylysstyrken.  
– "DIM-ON": for at dæmpe displayets belysning.  
– "DIM-OFF" (●): for at deaktivere dæmperen.

**ILM-1/ILM-2** (belysning) Til at skifte belysningsfarve.  
(kun CDX-R3350C)  
– "ILM-1": grøn  
– "ILM-2" (●): lysebrun

**DEMO**\*1 (Demonstration) Til at indstille "DEMO-ON" (●) eller "DEMO-OFF" (side 4).

**A.SCRL** (Automatisk rulning) Til at rulle lange viste punkter automatisk, når der skiftes gruppe/spor.  
– "A.SCRL-ON": for at rulle.  
– "A.SCRL-OFF" (●): for ikke at rulle.

**REG**\*2 (Regional) Til at indstille "REG-ON" (●) eller "REG-OFF" (side 9).

**LPF**\*3 (Lavpasfilter) Til at vælge afskæringsfrekvensen "78HZ", "125HZ" eller "OFF" (●).

\*1 Når enheden er slukket.

\*2 Når FM modtages.

\*3 Når lydudgangen er indstillet på "SUB".

## Brug af ekstraudstyr

### Cd/md-skifter (Kun CDX-R3350C)

#### Valg af skifter

- 1 Tryk gentagne gange på (SOURCE), indtil "CD" eller "MD" vises.
- 2 Tryk gentagne gange på (MODE), indtil den ønskede skifter vises.

Enhedsnummer      Disknummer

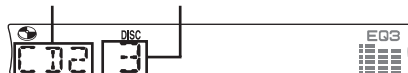

Afspilning begynder.

### Springe grupper og diske over

- 1 Under afspilning skal du trykke på (1)/(2) (GP/DISC) +/-.

#### Til at springe Tryk på (1)/(2)

gruppe	og slippe (stop et øjeblik).
gruppe kontinuerligt	inden for 2 sekunder efter, at knappen er sluppet.
diske	gentagne gange.
diske kontinuerligt	tryk så igen inden 2 sekunder, og hold knappen nede.

fortsættes på næste side →

## Gentaget og blandet afspilning

- 1 Under afspilning skal du trykke gentagne gange på (3) (REP) eller (4) (SHUF), indtil den ønskede indstilling vises.

Vælg	For at afspille
REP-DISC*1	disk gentagne gange.
SHUF-CHGR*1	spor i skifteren i vilkårlig rækkefølge.
SHUF-ALL*2	sporene i alle enheder i vilkårlig rækkefølge.

\*1 Når en eller flere cd/md-skifter er tilsluttet.

\*2 Når en eller flere cd-skifter eller to eller flere md-skifter er tilsluttet.

For at vende tilbage til normal afspilningsindstilling skal du vælge "REP-OFF" eller "SHUF-OFF".

### Tip

"SHUF-All" kan ikke blande spor mellem cd-enheder og md-skiftere.

## Navngive en disk (Kun CDX-R3350C)

Når du afspiller en disk i en cd-skifter med CUSTOM FILE-funktionen, kan du give hver disk et brugerdefineret navn på op til 8 tegn (Disc Memo).

Hvis du navngiver en disk, vises navnet på listen.

- 1 Når du afspiller en disk, som du vil navngive, skal du trykke på (LIST) og holde knappen nede.



- 2 Tryk gentagne gange på lydstyrke +/- -knappen, indtil det ønskede tegn vises. For at rykke den digitale angivelse skal du trykke på (SEL).

A ↔ B ↔ C ... ↔ 0 ↔ 1 ↔ 2 ... ↔ +  
↔ - ↔ \* ... ↔ \_ (mellemrum) ↔ A

Gentag denne procedure, indtil hele navnet er indtastet.

- 3 Tryk på (LIST), og hold knappen nede. Navngivningen er udført, og displayet vender tilbage til normal afspilningsindstilling.

For at vise uret skal du trykke på (DSPL) under afspilning.

### Tip

- Hvis du vil rette eller slette et tegn, skal du overskrive eller indtaste "–".
- Diskmemo har altid højere prioritet end den titel, som er optaget i forvejen.
- Du kan navngive en disk i enheden, hvis en skifter med CUSTOM FILE-funktionen, er tilsluttet.
- "REP-TRACK" og al blandet afspilning standses, indtil navngivningen afsluttes.

### Med kortjernbetjeningen

I trin 2 skal du trykke på ↑ eller ↓ for at vælge tegnet.

## Slette det brugerdefinerede navn

- 1 Vælg enheden, hvor det brugerdefinerede navn, som du vil slette, er gemt, tryk på (LIST), og hold knappen nede.
- 2 Tryk på (DSPL), og hold knappen nede. Det gemte navn blinker.
- 3 Tryk gentagne gange på lydstyrke +/- -knappen for at vælge det navn, du vil slette.
- 4 Tryk på og hold (SEL). Navnet slettes. Gentag trin 3 og 4 for at slette andre navne.
- 5 Tryk på (LIST), og hold knappen nede. Enheden viser igen normal afspilning.

### Med kortjernbetjeningen

I trin 3 skal du trykke på ↑ eller ↓ for at vælge navnet.

## Finde en disk vha. navnet — vis liste

Du kan vælge en disk på listen, når du tilslutter en cd-skifter med CUSTOM FILE-funktionen eller en md-skifter.

Hvis du tildele et navn til en disk, vises navnet på listen.

- 1 Ved afspilning skal du trykke på (LIST). Disknummeret eller disken vises.
- 2 Tryk gentagne gange på (LIST), indtil den ønskede disk vises. Efter 5 sekunder skifter enheden tilbage til normal afspilningsindstilling.
- 3 Tryk på (SEEK) +/- for at afspille disken.

### Med kortjernbetjeningen

I trin 2 skal du trykke på ↑ eller ↓ for at vælge disken.

## Joystick RM-X4S

### Sætte etiketten på

Sæt indikationsetiketten på afhængig af, hvordan du opstiller joysticket.

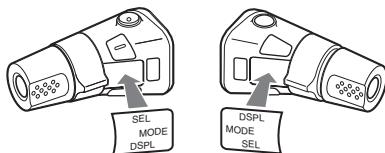

## Knappernes placering

De tilsvarende knapper på joysticket styrer de samme funktioner, som dem på enheden.

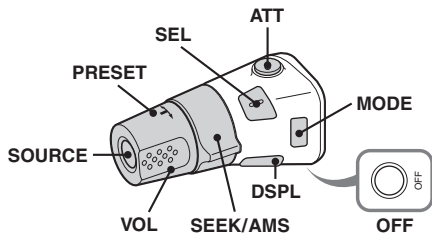

Følgende knapper på joysticket kræver en anden betjening fra enheden.

### • PRESET-kontrolknap

Hvis du vil vælge forvalgte stationer; styre cd, det samme som (1)/(2) +/- på enheden (tryk ind og drej rundt).

### • VOL (lydstyrke) -knap

Det samme som lydstyrke +/- knappen på enheden (drej).

### • SEEK/AMS-kontrolknap

Det samme som (SEEK) +/- på enheden (drej eller drej og hold).

## Skift af betjeningsretning

Kontrolknappernes betjeningsretning er fabriksindstillet som vist nedenfor.

For at øge

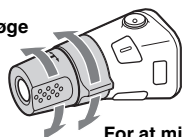

For at mindske

Hvis det er nødvendigt at montere joysticken på den højre side af ratstammen, kan du vende betjeningsretningen om.

1 Tryk på (SOUND) -knapen, og hold den nede, mens du trykker på VOL-knappen.

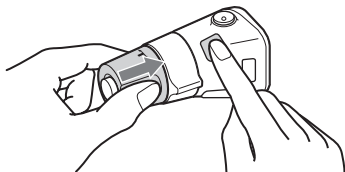

## Yderligere oplysninger

### Forholdsregler

- Hvis din bil har været parkeret direkte i solen, skal du lade enheden afkøle, inden du betjener den.
- Motorantennen slås automatisk ud, mens enheden er i drift.

### Dannelse af kondensvand

På en regnvejrsdag eller i et meget fugtigt område kan der dannes kondensvand inden i enhedens linser og display. Hvis det sker, fungerer enheden ikke korrekt. Tag i så fald disken ud, og vent i ca. en time, indtil fugten er fordampet.

### Sådan opretholdes en høj lyd kvalitet

Pas på ikke at spille juice el.lign. på enheden eller diskene.

### Bemærkninger om diske

- Hold disken ren ved at undgå at berøre dens overflade. Hold en disk på kanterne.
- Opbevar diskene i deres hylstre eller diskmagasiner, når de ikke er i brug.
- Udsæt ikke diske for varme/høje temperaturer. Lad dem ikke ligge på instrumentbrættet/baghylden i en parkeret bil.
- Undgå at påsætte etiketter eller at bruge diske med tryksværte/klisterrester. Der kan opstå problemer med disse diske; de kan holde op med at dreje rundt, kan forårsage funktionsfejl eller kan ødelægge disken.



- Brug ikke diske med etiketter eller mærkater påsat. Der kan opstå følgende funktionsfejl ved brug af sådanne diske:
  - Disken kan ikke udkastes (fordi etiketten eller mærkaten skaller af og tilstopper udkastmekanismen).
  - Lyddata kan ikke læses korrekt (f.eks. spring i afspilning eller ingen afspilning) fordi etiketten eller mærkaten krymper pga. varme, så disken bøjes.
- Diske med specielle former (f.eks. stjerneformet eller hjerteformet) kan ikke afspilles i denne enhed. Forsøg på at afspille sådanne diske kan beskadige enheden. Anvend ikke sådanne diske.
- Du kan ikke afspille 8 cm cd'ere.

- Rens diskene med en almindelig rensklud inden afspilning. Tør disken af fra midten og udad. Brug ikke opløsningsmidler, f.eks. rensbenzin, fortynder, almindelige rengøringsmidler eller antistatisk spray beregnet til vinylplader.



## Bemærkninger om cd-r/cd-rw diske

- Nogle cd-r'ere/cd-rw'ere (afhængigt af det udstyr, der bruges til optagelse, eller diskens tilstand) kan ikke afspilles på enheden.
- Du kan ikke afspille en cd-r/cd-rw, der ikke er finaliseret.

## Musikdiske kodet med teknologi til ophavsretsbeskyttelse

Dette produkt er designet til at afspille diske, der opfylder cd-standarden (Compact Disc). På det seneste har nogle pladeselskaber markedsført forskellige musikdiske kodet med beskyttelse af ophavsret. Vær opmærksom på, at der blandt disse diske er nogle, som ikke opfylder cd-standarden og ikke kan afspilles med dette produkt.

## Om MP3-filer

MP3 (står for MPEG-1 Audio Layer-3) er et standardformat til komprimering af musikfiler. Det komprimerer lyd-cd-data til ca. 1/10 af den oprindelige størrelse.

- Enheden er kompatibel med formaterne ISO 9660 Level 1/Level 2, udvidet Joliet/Romeo, ID3-tag version 1.0, 1.1, 2.2, 2.3 og 2.4, og Multi Session.
- Det maksimale antal:
  - mapper (grupper): 150 (inkl. rodmapper og tomme mapper).
  - MP3-filer (spor) og mapper som kan indeholdes på en disk: 300 (hvis et fil/mappenavn indeholder mange tegn, bliver dette tal mindre end 300).
  - tegn, der kan vises for et mappenavn/spor er 32 (Joliet), eller 32/64 (Romeo); ID3-tag 15/30 tegn (1.0, 1.1, 2.2 og 2.3) eller 63/126 tegn (2.4).

## Afspilningsrækkefølge for MP3-filer

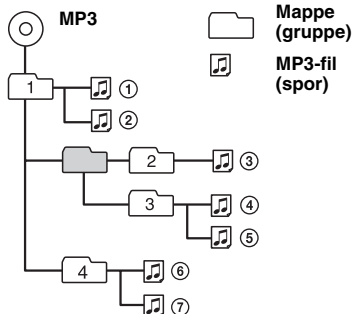

### Bemærkninger

- Sørg for at finalisere disken inden brug på enheden.
- Ved navngivning af en MP3-fil skal du huske at tilføje filtypen ".mp3" til filnavnet.
- Hvis du afspiller en MP3-fil med høj bithastighed, f.eks. 320 kbps, kan lyden falde bort i korte øjeblikke.
- Ved afspilning af en VBR (variabel bithastighed) MP3-fil, og ved frem/tilbageoptagelse, vises den forløbne afspilningstid muligvis ikke nøjagtigt.
- Når disken er optaget i Multi Session, genkendes og afspilles kun det første spor i første session-formatet (alle andre formater overspringes). CD-DA, ATRAC-cd og MP3 er formater med forrang.
  - Når det første spor er en CD-DA, afspilles kun CD-DA fra første session.
  - Når det første spor ikke er en CD-DA, afspilles en ATRAC-cd- eller MP3-session. Hvis disken ikke har data i nogen af disse formater, vises "NO MUSIC".

## Om ATRAC-cd

### ATRAC3plus-format

ATRAC3, (står for Adaptive Transform Acoustic Coding3) er en lydkomprimeringsteknologi, der komprimerer lyd-cd-data til ca. 1/10 af den oprindelige størrelse. ATRAC3plus er et udvidet format af ATRAC3, der komprimerer lyd-cd-data til ca. 1/20 af den oprindelige størrelse. Enheden accepterer både ATRAC3- og ATRAC3plus-formatet.

### ATRAC-cd

ATRAC-cd er optagede lyd-cd-data, der er komprimeret til ATRAC3- eller ATRAC3plus-formatet med brug af autoriseret software, f.eks. SonicStage 2.0 eller nyere, eller SonicStage Simple Burner.

- Det maksimale antal:
  - mapper (grupper): 255
  - filer (spor): 999
- Tegn for et mappe/filnavn, og tekstdata skrevet af SonicStage, vises.

For nærmere oplysninger om ATRAC-cd, se vejledningen til SonicStage eller SonicStage Simple Burner.

### Bemærk

Sørg for at oprette ATRAC-cd'en med autoriseret software, f.eks. SonicStage 2.0 eller nyere, eller SonicStage Simple Burner 1.0 eller 1.1, som leveres Sony Network-produkter.

Henvend dig til nærmeste Sony-forhandler, hvis du har nogen spørgsmål eller problemer vedrørende enheden, der ikke er dækket i denne vejledning.

## Vedligeholdelse

### Udskiftning af kort-fjernbetjeningens litiumbatteri

Under normale forhold holder batteriet i ca. et år. (Levetiden kan dog blive kortere afhængigt af brugsforholdene.)

Når batteriet bliver svagt, formindskes kort-fjernbetjeningens rækkevidde. Udskift batteriet med et nyt CR2025-lithiumbatteri. Der opstår brand- eller eksplosionsfare, hvis du bruger en anden type batteri.

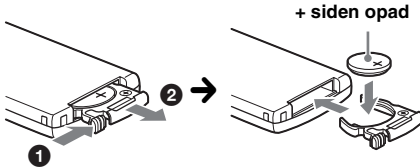

### Bemærkninger om litiumbatteriet

- Hold litiumbatteriet uden for børns rækkevidde. Søg omgående læge, hvis batteriet sluges.
- Aftør batteriet med en tør klud, så kontakten bliver god.
- Sørg for at batteriets poler vender rigtigt, når det isættes.
- Batteriet må ikke holdes med en metalpincet, da der kan opstå kortslutning.

### ADVARSEL

Batteriet kan eksplodere, hvis det behandles forkert. Batteriet må ikke genoplades, skilles ad eller bortkastes i åben ild.

### Udskiftning af sikringen

Når du udskifter sikringen, skal du sørge for at bruge en med et amperetal, der svarer til den originale sikring. Hvis sikringen springer, skal du kontrollere strømtilslutningen og udskifte sikringen. Hvis sikringen springer igen efter udskiftningen, kan der være en intern funktionsfejl. I så fald skal du kontakte din nærmeste Sony-forhandler.

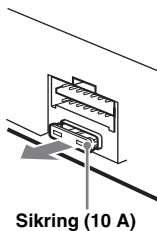

### Rensning af forbindelsesstikkene

Enheden fungerer ikke altid korrekt, hvis forbindelsesstikkene mellem enheden og frontpanelet ikke er rene. For at forhindre dette, skal du tage frontpanelet af (side 4) og rense forbindelsesstikkene med en vatpind dyppet i sprit. Brug ikke for megen kraft, da det kan beskadige forbindelsesstikkene.

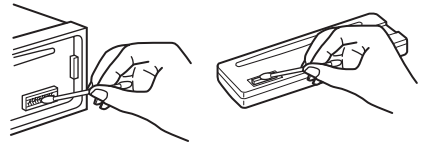

Hovedenhed

Frontpanelets bagside

### Bemærkninger

- Af sikkerhedsmæssige grunde bør du slå tændingen fra og fjerne nøglen fra tændingskontakten, inden du renser forbindelsesstikkene.
- Bører aldrig forbindelsesstikkene direkte med fingrene eller med en metalgenstand.

## Fjerne enheden

### 1 Fjern beskyttelsesrammen.

- 1 Tag frontpanelet af (side 4).
- 2 Sæt udløsernøglerne i indgreb sammen beskyttelsesrammen.

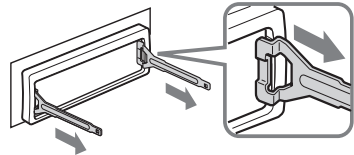

Ret udløsernøglerne som vist.

- 3 Træk udløsernøglerne ud for at fjerne beskyttelsesrammen.

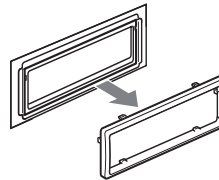

fortsættes på næste side →



## 2 Fjern enheden.

- 1 Isæt begge udløsernøgler på samme tid, indtil de klikker på plads.

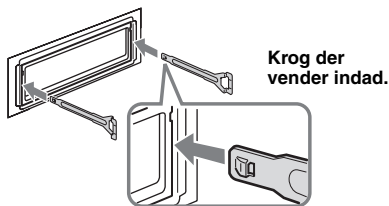

- 2 Træk i udløsernøglerne for at løsne enheden.

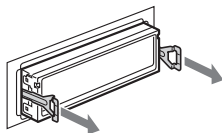

- 3 Skyd enheden ud af monteringsrammen.

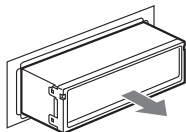

## Specifikationer

### Cd-afspiller

**Signal/støjforhold:** 120 dB

**Frekvensreaktion:** 10 – 20.000 Hz

**Wow og flutter:** Ikke målelig

### Tuner

#### FM

**Indstillingsområde:** 87,5 – 108,0 MHz

**Antennestik:** Ekstern antennestikforbindelse

**Mellemfrekvens:** 10,7 MHz/450 kHz

**Brugbar følsomhed:** 9 dBf

**Selektivitet:** 75 dB ved 400 kHz

**Signal/støjforhold:** 67 dB (stereo), 69 dB (mono)

**Harmonisk forvrængning ved 1 kHz:** 0,5 % (stereo), 0,3 % (mono)

**Separation:** 35 dB ved 1 kHz

**Frekvensreaktion:** 30 – 15.000 Hz

#### MW/LW

**Indstillingsområde**

MW: 531 – 1.602 kHz

LW: 153 – 279 kHz

**Antennestik:** Ekstern antennestikforbindelse

**Mellemfrekvens:** 10,7 MHz/450 kHz

**Følsomhed:** MW: 30 µV, LW: 40 µV

### Effektforstærker

**Udgange:** Højttalerudgange (sikre forbindelsesstik)

**Højttalerimpedans:** 4 – 8 ohm

**Maksimal udgangseffekt:** 50 W × 4 (ved 4 ohm)

## Generelt

### Udgange:

Lyddugangsstik (foran (kun CDX-R3350C), der

kan skiftes mellem sub/bag)

Tilslutningsklemme for motorantennere-læ-kontrol

Tilslutningsklemme for effektforstærker-kontrol

### Indgange:

Bus-knap indgangsstik (kun CDX-R3350C)

BUS-lyd indgangsstik (kun CDX-R3350C)

Tilslutningsklemme for telefon ATT-kontrol

Tilslutningsklemme for fjernbetjening-indgang

Tilslutningsklemme for antenneindgang

### Tonekontroller:

Lav: ±10 dB ved 60 Hz (XPLOD)

Mellem: ±10 dB ved 1 kHz (XPLOD)

Høj: ±10 dB ved 10 kHz (XPLOD)

**Strømkrav:** 12 V jævnstrøm bilbatteri

(negativ jordforbindelse)

**Mål:** Ca. 178 × 50 × 179 mm (b/h/d)

**Monteringsmål:** Ca. 182 × 53 × 161 mm (b/h/d)

**Vægt:** Ca. 1,2 kg

### Medfølgende tilbehør:

Kort-fjernbetjening RM-X151

Dele til installation og tilslutning (1 sæt)

Frontpaneletui (1)

### Tilbehør/ekstraudstyr:

Joystick: RM-X4S

#### Kun CDX-R3350C:

BUS-kabel (leveret sammen med RCA-stikledning):

RC-61 (1 m), RC-62 (2m)

Cd-skifter (10 diske): CDX-757MX

Cd-skifter (6 diske): CDX-T70MX, CDX-T69

Md-skifter (6 diske): MDX-66XLP

Kildevælger: XA-C30

AUX-IN-vælger: XA-300

Patenter i USA og andre lande på licens fra Dolby Laboratories.

### Bemærk

Enheden kan ikke tilsluttes en digital forforstærker eller en equalizer, der er kompatibel med Sony BUS-system.

Design og specifikationer kan ændres uden forudgående varsel.



- Der er brugt blyfrit lodmetal til at lodde bestemte dele. (Mere end 80 %)
- Der er ikke brugt halogenerede flammehæmmende midler i printpladerne.
- Der er ikke brugt halogenerede flammehæmmende midler i kabinetter.
- Sværte baseret på vegetabilisk olie uden flygtige organiske forbindelser (Volatile Organic Compound) er anvendt på æsken. (kun CDX-R3350)
- Der er ikke brugt polystyren i emballagen.



## Fejlsøgning

Med den følgende kontrolliste kan du afhjælpe problemer, du kan få med enheden. Inden du går igennem nedenstående kontrolliste, bør du kontrollere fremgangsmåden for tilslutning og betjening.

### Generelt

#### Der er ingen strømtilførsel til enheden.

- Kontroller tilslutningen. Hvis alt er i orden, skal du kontrollere sikringen.
- Hvis enheden slukkes, og displayet forsvinder, kan enheden ikke betjenes med kortfjernbetjeningen.  
→ Tænd enheden.

#### Motorantennen slås ikke ud.

Motorantennen har ikke en relæboks.

#### Ingen lyd.

- Lydstyrken er lav.
- ATT-funktionen er aktiveret, eller Telephone ATT-funktionen (når forbindelseskablet fra en biltelefon tilsluttet til ATT-ledningen) er aktiveret.
- Faderkontrollen (FAD) er ikke indstillet på positionen for et to-højttalersystem.
- Cd-skifteren er ikke kompatibel med diskformatet (MP3/ATRAC CD)\*.  
→ Afspilning med en Sony MP3-kompatibel cd-skifter eller denne enhed.

#### Ingen bilyd.

- Bilyden er annulleret (side 11).
- Der tilsluttes en ekstra effektforstærker, og du anvender ikke den indbyggede forstærker.

#### Hukommelsens indhold er blevet slettet.

- Der er blevet trykket på RESET-knappen.  
→ Du skal gemme i hukommelsen igen.
- Strømtilslutningsledningen eller batteriet er blevet afbrudt.
- Strømtilslutningsledningen er ikke tilsluttet korrekt.

#### Gemte stationer og korrekt klokkeslæt er slettet.

#### Sikringen er sprunget.

#### Der kommer støj, når tændingsnøglens position skiftes.

Ledningerne er ikke tilpasset korrekt til bilens tilbehørsstrømskik.

#### Displayet forsvinder fra/vises ikke på displayvinduet.

- Dæmperen er indstillet på "DIM-ON" (side 11).
- Displayet forsvinder, hvis du trykker på og holder (OFF).  
→ Tryk på og hold (OFF) igen, indtil displayet vises.
- Forbindelsesstikkene er beskidte (side 15).

\* Kun CDX-R3350C

## Cd/md\* -afspilning

#### Diskon udkastes automatisk.

Der er noget galt med disken.

→ Kontroller følgende:

#### Diskon kan ikke lades.

- En anden disk er allerede ladet.
- Disken er isat omvendt eller forkert med kraft.

#### Diskon afspilles ikke.

- Defekt eller snavset disk.
- Cd-r'erne/cd-rw'erne er ikke til lydbrug (side 14).

#### MP3-filer kan ikke afspilles.

Disken er ikke kompatibel med MP3-formatet og -versionen (side 14).

#### Det tager længere tid at afspille MP3-filer end andre filer.

Ved følgende diske tager det længere tid at begynde afspilning.

- en disk, som er optaget med en kompliceret træstruktur.
- en disk, som er optaget i multisession.
- en disk, som kan tilføjes data.

#### ATRAC-cd'en kan ikke afspilles.

- Disken er ikke oprettet med autoriseret software, f.eks. SonicStage eller SonicStage Simple Burner.
- Spor, der ikke er inkluderet i en gruppe, kan ikke afspilles.

#### Displaypunkter ruller ikke.

- For diske med særligt mange tegn kan de ikke altid rulles.
- "A.SCRL" er indstillet på OFF.  
→ Tryk på (SCRL) på kort-fjernbetjeningen, eller indstil "A.SCRL-ON" (side 11).

#### Lyden hopper.

- Installation er ikke korrekt.  
→ Installer enheden i en vinkel på mindre end 45° på et stabilt sted i bilen.
- Defekt eller snavset disk.

#### Betjeningsknapperne fungerer ikke.

#### Diskon udkastes ikke.

Tryk på RESET-knappen (side 4).

\* Kun CDX-R3350C

fortsættes på næste side →

## Radiomodtagelse

### Stationerne modtages ikke.

#### Lyden generes af støj.

- Tilslut en motorantenne-kontrolledning (blå) eller tilbehørsstrømledning (rød) til strømledningen på bilens antenneforstærker. (Kun hvis bilen har en indbygget FM/MW/LW-antenne i bag/sideruden.)
- Kontroller tilslutningen af bilantennen.
- Den automatiske antenne slås ikke ud.  
→ Kontroller tilslutningen af motorantenne-kontrolledningen.
- Kontroller frekvensen.

### Det er ikke muligt at stille ind på forvalgte stationer.

- Frekvensen skal gemmes korrekt i hukommelsen.
- Radiosignalet er for svagt.

### Automatisk indstilling er ikke mulig.

- Indstillingen af lokal søgning er ikke korrekt.  
→ Indstilling standser for ofte:  
Tryk på (SENS), indtil "LOCAL-ON" vises.  
→ Indstilling standser ikke ved en station:  
Tryk gentagne gange på (SENS), indtil "MONO-ON", "MONO-OFF" (FM), eller "LOCAL-OFF" (MW/LW) vises.
- Radiosignalet er for svagt.  
→ Indstil manuelt.

### "ST"-indikationen blinker ved FM-modtagelse.

- Stil nøjagtigt ind på frekvensen.
- Radiosignalet er for svagt.  
→ Tryk på (SENS) for at indstille mono-modtagelse på "MONO-ON".

### Et FM-program, der udsendes i stereo, høres i mono.

Enheden er indstillet på monomodtagelse.  
→ Tryk på (SENS), indtil "MONO-OFF" vises.

## RDS

### SEEK begynder efter nogle få sekunders lytning.

Stationen er ikke en TP-station eller har svagt signal.  
→ Desaktiver TA (side 9).

### Ingen trafikmeldinger.

- Aktiver TA (side 9).
- Stationen sender ikke trafikmeldinger, selv om den er en TP-station.  
→ Stil ind på en anden station.

### PTY viser "-----".

- Den aktuelle station er ikke en RDS-station.
- Der er ikke blevet modtaget RDS-data.
- Stationen specificerer ikke programtypen.

## Fejldisplays/meddelelser

### BLANK\*1\*3

Der er ikke optaget spor på md\*2'en.  
→ Afspille en md med optagede spor.

### ERROR\*1

- Disken er snavset eller isat på hovedet.\*2  
→ Rens disken eller sæt den korrekt i.
- Disken kan ikke afspilles på grund af et problem.  
→ Isæt en anden disk.

### FAILURE

Tilslutningen af højttaler/forstærker er forkert.  
→ Se den medfølgende installation/tilslutningsvejledning for at kontrollere tilslutningen.

### LOAD\*3

Skifteen indlæser disken.  
→ Vent, indtil indlæsningen er afsluttet.

### L.SEEK +/-

Lokal søgeindstilling er slået til ved automatisk indstilling.

### NO AF

Der findes ikke en alternativ frekvens for den aktuelle station.  
→ Tryk på (SEEK) +/- mens stationsnavnet blinker. Enheden begynder søgning efter en anden frekvens med de samme PI (Programme Identification)-data ("PI SEEK" vises).

### NO DATA\*3

Alle brugeredefinerede navne er slettede, eller ingen er gemt.

### NO DISC\*3

Disken er ikke indsat i cd/md-skifteen.  
→ Indsæt disken i skifteen.

### NO ID3

Der er ikke skrevet ID3-tag-data i MP3-filen.

### NO INFO

Der er ikke skrevet tekstdata i ATRAC3/ATRAC3plus-filen.

### NO MAG\*3

Diskmagasinet er ikke sat i cd-skifteen.  
→ Indsæt magasinet i skifteen.

### NO MUSIC

Disken er ikke en musikfil.  
→ Indsæt en musik-cd i denne enhed eller i en skifter, som kan afspille MP3\*3.

### NO NAME

Der er ikke skrevet et spor/gruppe/disknavn på sporet.

### NO TP

Enheden fortsætter søgning efter TP-stationer til rådighed.

---

**NOT READ**\*3

Diskoplysningerne er ikke blevet læst af enheden.

→ Disken indlæses, vælg den derefter på listen.

---

**NOTREADY**\*3

Md-skifterens låg står åbent, eller md'erne er ikke isat korrekt.

→ Luk låget, eller isæt md'erne korrekt.

---

**OFFSET**

Der kan være en intern funktionsfejl.

→ Kontroller tilslutningen. Henvend dig til nærmeste Sony-forhandler, hvis fejlindikationen fortsat vises på displayet.

---

**READ**

Enheden læser alle spor- eller gruppedata på disken.

→ Afvent automatisk begyndelse af afspilning, når læsningen er udført. Afhængigt af diskstrukturen kan det tage mere end et minut.

---

**RESET**

Cd-enheden og cd/md-skifteren\*3 kan ikke betjenes pga. en fejl.

→ Tryk på RESET-knappen (side 4).

---

" ל ל ל ל " eller " ר ר ר ר "

Ved frem- eller tilbagespoling har du nået begyndelsen eller slutningen af disken, og kan ikke gå længere.

---

" \_ "

Tegnet kan ikke vises af enheden.

---

\*1 Hvis der opstår en fejl under afspilning af en cd eller md, vises md'ens eller cd'ens disknummer ikke på displayet.

\*2 Disknummeret for den disk, der forårsager fejlen, vises på displayet.

\*3 Kun CDX-R3350C

Henvend dig til din nærmeste Sony-forhandler, hvis disse løsninger ikke hjælper.



Hvis du bringer enheden til reparation pga. problemer med cd-afspilning, skal du tage den disk med, der blev brugt på det tidspunkt, da problemet begyndte.

# Tervetuloa!

Onnittelut tämän Sony:n CD-soittimen hankinnasta! Siinä on seuraavat toiminnot.

- CD:n toisto

Voit toistaa levyjä: CD-DA (myös cd-tekstit\*), CD-R/CD-RW (myös monitalennuksia sisältävät MP3-tiedostot (s. 14)) ja ATRAC CD (ATRAC3- ja ATRAC3plus -formaatit (s. 14)).

Levytyypit	Levyn merkintä
CD-DA	
MP3 ATRAC CD	

- Radiovastaanotto:

- Voit tallentaa aina 6 asemaa jokaiselle aaltoalueelle (FM1 (ULA), FM2, FM3, MW (KA) and LW (PA)).
- BTM-toiminto (Voimakkaimpien asemien tallennus): Laite valitsee voimakkainta lähetettä lähettävät asemat ja tallentaa ne muistiin.

- RDS-palvelut:

Voit käyttää ULA-asemia RDS-järjestelmällä (Radio Data System).

- Valinnaisen laitteen ohjaus (vain CDX-R3350C)

Voit ohjata myös valinnaisia CD/MD-vaihtajia tällä laitteella toistamisen lisäksi.

\* CD-TEXT-levy on CD-DA-levy, jossa on tietoja levyistä, esittäjästä ja raidan nimistä.

## Tätä käsikirjaa koskeva huomautus

Tässä käsikirjassa kuvataan 2 laitteen käyttöä, CDX-R3350C ja CDX-R3350.

Seuraavassa taulukossa on esitetty näiden 2 mallin erot. Ne kuvataan myös erikseen jokaisessa luvussa (esimerkiksi maininnalla "vain CDX-R3350C").

	CDX-R3350C	CDX-R3350
Vaihtajan ohjaus	●	
Painikkeiden valaistuksen värin valitsimet	●	
Audiolähtöliitäntä (etu)	●	

## Varoitus, joka koskee autoja, joiden virtalukosta puuttuu ACC-asento

Kun olet katkaissut virran autosta virta-avaimella, paina ja pidä painettuna laitteen (OFF)-painiketta, kunnes näytöstä sammuu valo.

Muussa tapauksessa virta ei kytkeydy päältä laitteesta, mikä kuluttaa virtaa akusta.

CLASS 1  
LASER PRODUCT

Tämä tarra sijaitsee laitteen pohjassa.

SonicStage ja sen logo ovat Sony Corporationin tavaramerkkejä.  
ATRAC, ATRAC3, ATRAC3plus ja niiden logot ovat Sony Corporationin tavaramerkkejä.

## Aloittaminen

---

Asetusten nollaaminen . . . . .	4
Kellonajan asettaminen . . . . .	4
DEMO-tila . . . . .	4
Etupaneelin irrottaminen . . . . .	4
Etupaneelin kiinnittäminen . . . . .	4
Levyn laittaminen soittimeen . . . . .	5
Levyn poistaminen soittimesta . . . . .	5

## Säädinten sijainti ja perustoiminnot

---

Päälaite . . . . .	6
Kauko-ohjainkortti RM-X151 . . . . .	6

## CD

---

Näyttöyksiköt . . . . .	8
Jatkuva toisto ja satunnaissoitto . . . . .	8

## Radio

---

Radioasemien tallentaminen pikavalintoihin ja kuuntelu . . . . .	8
Automaattinen tallennus — BTM . . . . .	8
Radioasemien manuaalinen tallennus . . . . .	8
Muistiin tallennettujen asemien vastaanotto . . . . .	8
Asemien automaattinen esiviritys . . . . .	8
RDS . . . . .	9
Yhteenvedo . . . . .	9
AF- ja TA/TP-toimintojen asettaminen . . . . .	9
PTY:n valinta . . . . .	10
CT-asetuksen tekeminen . . . . .	10

## Muut toiminnot

---

Ääniasetusten muuttaminen . . . . .	10
Äänenlaadun muuttaminen	
— BAL/FAD/SUB . . . . .	10
Taajuuskäyrän säätäminen — EQ3 . . . . .	10
Asetusyksikköjen asettaminen — SET . . . . .	11
Valinnaisten lisälaitteiden käyttö . . . . .	11
CD/MD-vaihtaja . . . . .	11
Sauvaohjain RM-X4S . . . . .	12

## Lisätietoja

---

Yleisiä käyttöohjeita . . . . .	13
Levyjä koskevia huomautuksia . . . . .	13
MP3-tiedostoista . . . . .	14
ATRAC CD:stä . . . . .	14
Huolto ja kunnossapito . . . . .	15
Laitteen irrottaminen . . . . .	15
Tekniset tiedot . . . . .	16
Vianetsintä . . . . .	17
Vikanäytöt /Tiedotteet . . . . .	18

## Aloittaminen

### Asetusten nollaaminen

Laitte pitää nollata ennen laitteen ensimmäistä käyttökertaa tai kun auton akku on vaihdettu tai liitäntöjä on muutettu.

Irrota etupaneeli ja paina RESET-painiketta jollakin terävällä esineellä, kuten kuulakärkikynällä.

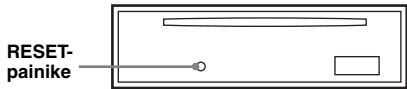

#### Huomautus

RESET-painikkeen painaminen nolaa kellonajan asetuksen ja joitakin muita muistiin tallennettuja toimintoja.

## Kellonajan asettaminen

Kellossa on 24 tunnin digitaalinen näyttö.

### 1 Paina (SEL) -painiketta ja pidä se painettuna.

Asetusnäyttö tulee esiin.

### 2 Paina (SEL) -painiketta niin monta kertaa kuin tarvitaan, että "CLOCK-ADJ" ilmestyy näyttöön.

### 3 Paina (DSPL) -painiketta

Tuntilukemat alkavat vilkkua.

### 4 Aseta tunti- ja minuuttilukemat painamalla äänvoimakkuuden +/-säädintä.

Digitaalisen ilmaisimen siirtämiseksi paina (DSPL) -painiketta.

### 5 Paina (SEL) -painiketta.

Kello lähtee kulkemaan ja seuraava asetusnäyttö tulee esiin.

### 6 Paina ja pidä painettuna (SEL) -painiketta.

Asetukset on nyt tehty.

Paina kellon esiin saamiseksi (DSPL) -painiketta. Paina (DSPL) -painiketta uudelleen edelliseen näyttöön palaamiseksi.

#### Vihje

Kello voidaan asettaa aikaan automaattisesti RDS-toiminnon avulla (s. 10).

#### Kauko-ohjainkorttia käyttäen

Aseta vaiheessa 4 tunti- ja minuuttilukemat painamalla ↑ tai ↓.

## DEMO-tila

Virran ollessa katkaistuna laitteesta kellonäyttö tulee esiin ensimmäisenä ja sen jälkeen esittelytila (DEMO) käynnistää esittelynäytön.

Aseta DEMO-tilan peruuttamiseksi se "DEMO-OFF" -tilaan asetuksista (s. 11) virran ollessa katkaistuna laitteesta.

## Etupaneelin irrottaminen

Voit irrottaa etupaneelin tästä laitteesta laitteen varastamisen estämiseksi.

### Varoitushälytys

Katkaistessasi virran virta-avaimella irrottamalla ensin etupaneelia, varoitava hälytyspiippaus tulee kuuluviin muutamaksi sekunniksi. Hälytysääni kuuluu ainoastaan silloin kun laitteiston sisäänrakennettua vahvistinta käytetään.

### 1 Paina (OFF) -painiketta.

Laitteesta katkaistaan virta.

### 2 Paina kohtaa ⬆ ja vedä etupaneelia sen jälkeen itseäsi kohti.

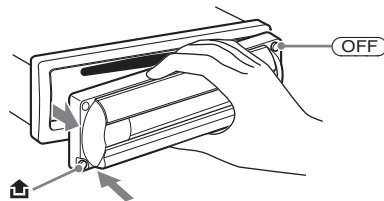

#### Huomautuksia

- Älä pudota etupaneelia tai paina liikaa sitä ja sen näyttöä.
- Älä altista etupaneelia kuumuudelle/suurille lämpötiloille tai kosteudelle. Älä jätä sitä pysäköityyn autoon tai kojelaudalle/hattuhylylle.

#### Vihje

Kuljettaessasi etupaneelia käytä laitteen mukana toimitettua etupaneelin koteloa.

## Etupaneelin kiinnittäminen

Kiinnitä etupaneelin osa (A) laitteen osaan (B) kuvituksen mukaisesti, ja paina sen vasenta reunaa paikalleen, kunnes se napsahtaa kiinni.

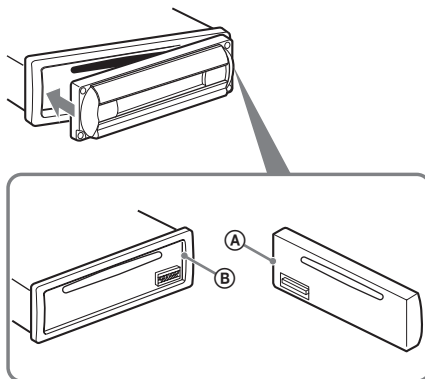

#### Huomautus

Älä aseta mitään esineitä etupaneelin sisäpinnalle.

# Levyn laittaminen soittimeen

## 1 Avaa luukku.

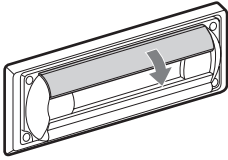

## 2 Aseta levy paikalleen etiketti puoli ylöspäin.

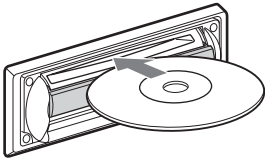

Toisto käynnistyy.

## 3 Sulje luukku.

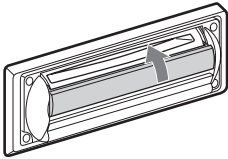

# Levyn poistaminen soittimesta

## 1 Avaa luukku.

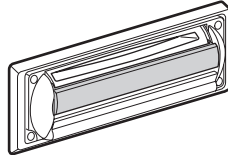
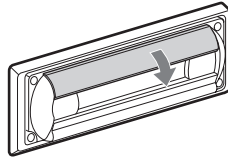

## 2 Paina luukku alaspäin, kunnes se naksahtaa.

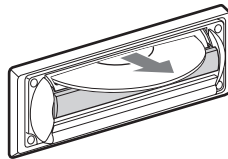
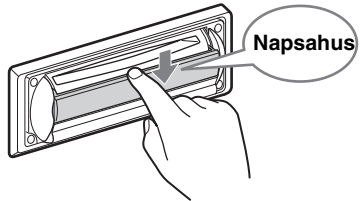

Soitin työntää levyn ulos.

### Huomautuksia

- Kun otat levyn pois tai laitat sen soittimeen, älä sulje luukku. Levy saattaa juuttua siihen ja vahingoittua.
- Jos avaat luukun voimaa käyttäen, soitin saattaa poistaa levyn.

### Vihje

Levyä voi toistaa luukku auki tai kiinni.

# Säädinten sijainti ja perustoiminnot

## Päälaite

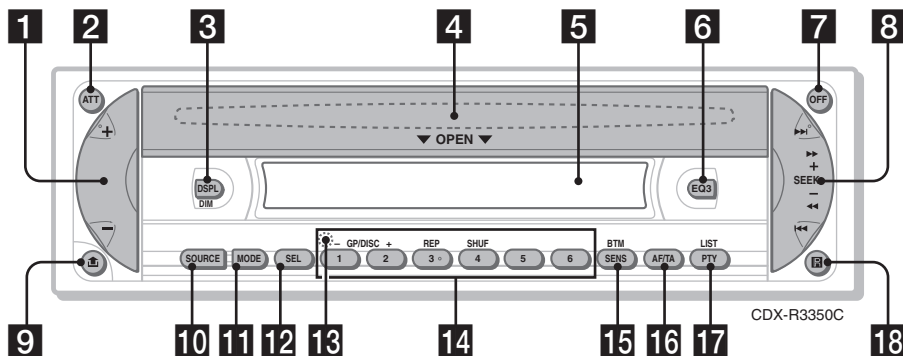

## Kauko-ohjainkortti RM-X151

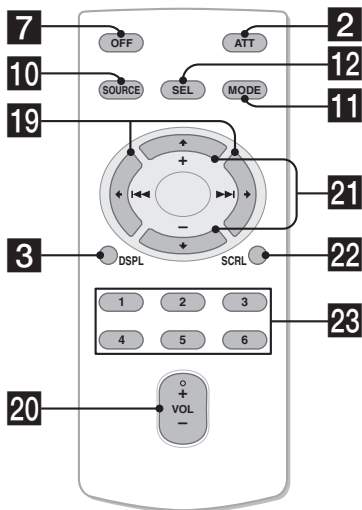



Katso lisätietoja ilmoitetuilta sivuilta. Kauko-ohjainkortin vastaavat painikkeet ohjaavat samoja toimintoja kuin laitteen painikkeet.

**1 Äänenvoimakkuuden säädön +/- -painike**

Äänenvoimakkuuden säätäminen.

**2 ATT-painike (äänenvaimennus)**

Äänenvoimakkuuden vaimentaminen. Paina painiketta uudelleen vaimennuksen peruuttamiseksi.

**3 DSPL (näyttö)/DIM-painike (himmennys) 4, 8, 12**

Näytettävän yksikön vaihtamiseksi (paina); kirkkautaston muuttamiseksi (paina ja pidä painettuna).

**4 Luukun AVAUS, levyaukko (luukun takana) 5**

**5 Näyttö**

**6 EQ3-painike (taajuuskorjain) 10**

Taajuuskorjauksen tyyppi (XPLOD, VOCAL, CLUB, JAZZ, NEW AGE, ROCK, CUSTOM ja OFF) valinta.

**7 OFF-painike**

Äänilähteen päältä/päällekytkeminen

**8 SEEK +/- -painike**

Radio:

Radioasemien virittämiseen automaattisesti (paina); radioaseman virittämiseksi manuaalisesti (paina ja pidä painettuna).

CD:

Raitojen ohittamiseksi (paina); useamman raidan ohittamiseksi (paina, ja paina uudelleen noin sekunnin kuluttua sekä pidä painettuna); pikasiirto eteen/taaksepäin raidalla (paina ja pidä painettuna).

**9  -painike (etupaneelin irrotus) 4**

**10 SOURCE-painike**

Virran kytkentä/ohjelmanlähteen vaihtaminen (Radio/CD/MD\*<sup>1</sup>).

**11 MODE-painike 8, 11**

Radion taajuusalueen valinta (ULA/KA/PA)/laitteen valinta\*<sup>2</sup>.

**12 SEL-painike (valinta) 4, 10, 11, 12**

Yksiköiden valitseminen.

**13 RESET-painike** (sijaitsee etupaneelin takana) 4

**14 Numeropainikkeet**

Radio:

Radioasemien vastaanottamiseksi (paina); radioasemien tallentamiseksi (paina ja pidä painettuna).

CD/MD\*<sup>1</sup>:

①/②: GP\*<sup>3</sup>/DISC\*<sup>2</sup> -/+

Soittoryhmien ohittamiseksi (paina); useamman soittoryhmän ohittamiseksi kerrallaan (paina ja pidä painettuna).

③: REP 8

④: SHUF 8

**15 SENS/BTM-painike 8**

Heikosti kuuluvan radiovastaanoton parantamiseksi LOCAL/MONO (paina); BTM-toiminnon käynnistämiseksi (paina ja pidä painettuna).

**16 AF (Vaihtoehdotiset taajuudet)/TA (Liikennetiedotukset) -painike 9**

RDS-palvelun AF- ja TA/TP-toimintojen asettaminen.

**17 PTY (ohjelmatyyppi)/LIST-painike 10**

PTY-ohjelmatyyppiin valinta RDS-toiminnossa; levyluettelo.

**18 Kauko-ohjainkortin anturi**



Kauko-ohjainkortissa on myös seuraavat laitteen painikkeista/toiminnoista poikkeavat painikkeet.

**19  (◀◀) /  (▶▶) -painikkeet**

Radion tai CD-soittimen käyttäminen, sama kuin laitteen (SEEK) +/- (Yksityiskohtaisia tietoja muista toiminnoista on kunkin sivun kappaleessa "Kauko-ohjainkorttia käyttää n".)

**20 VOL (äänenvoimakkuus) +/- -painike**

Äänenvoimakkuuden säätäminen.

**21  (+) /  (-) -painikkeet**

CD:n ohjaaminen, sama kuin laitteen ① / ② -/+ -painike. (Yksityiskohtaisia tietoja muista toiminnoista on kunkin sivun kappaleessa "Kauko-ohjainkorttia käyttää n".)

**22 SCRL-painike 8**

Näytön yksikön vieritys.

**23 Numeropainikkeet**

Radioasemien vastaanottamiseksi (paina); radioasemien tallentamiseksi (paina ja pidä painettuna).

\*1 Kun MD-vaihtaja on kytketty. (Vain CDX-R3350C)

\*2 Kun CD/MD-vaihtaja on kytketty. (Vain CDX-R3350C)

\*3 Kun MP3/ATRAC CD -levyä toistetaan, eikä vaihtajaa ole kytketty. Jos vaihtaja on kytketty, käyttötapaa on erilainen, katso s. 11.

**Huomautus**

Jos laite on kytketty päältä ja näyttö sammuu, laitetta ei voi käyttää kauko-ohjainkortilla, ellei laitteen (SOURCE) -painiketta paineta tai ellei levyä aseteta laitteeseen sen aktivoimiseksi.

**Vihje**

Lisätietoja pariston vaihdosta: lue "Kauko-ohjainkortin litiumpariston vaihto" s. 15.

Lisätietoja CD/MD-vaihtajan kytkennästä: katso s. 11 (vain CDX-R3350C).

## Näyttöyksiköt

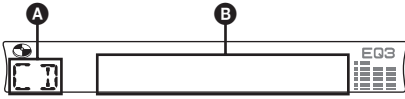

- A** Ohjelmanlähde  
**B** Raidan numero/kulunut toisto aika, levyn/esittäjän nimi, soittoryhmän numero\*1, soittoryhmä nimi, raidan nimi, tekstitiedot\*2, kello

\*1 Soittoryhmän numero näytetään ainoastaan silloin kun soittoryhmää vaihdetaan.

\*2 MP3-levyä toistettaessa ID3-tagi tulee esiin, ja ATRAC CD:tä toistettaessa SonicStage tms. ohjelmistolla kirjoitetut tekstitiedot tulevat esiin.

Vaihda näyttöyksiköitä **B** painamalla **(DSPL)** -painiketta; vieritä näyttöyksiköitä **B** painamalla **(SCRL)** kauko-ohjainkortista tai valitse asetus "A.SCRL-ON" (s. 11).

### Vihje

Näytettävät näyttöyksiköt riippuvat levytyypistä ja tallennusformaateista. Yksityiskohtaisia tietoja MP3:sta: s. 14; ATRAC CD: s. 14.

## Jatkuva toisto ja satunnaisoitto

- 1** Paina toiston aikana **(3)** (REP)- tai **(4)** (SHUF) -painiketta niin monta kertaa kuin tarvitaan, että haluttu asetus tulee näkyviin.

Valitse	Toistaaksesi
REP-TRACK	raitaa jatkuvalla toistolla.
REP-GP*	toistaaksesi soittoryhmää jatkuvalla toistolla.
SHUF-GP*	toistaaksesi soittoryhmää satunnaisoitolla.
SHUF-DISC	levyn raitoja arvotussa järjestyksessä.

\* MP3/ATRAC CD:tä toistettaessa.

Valitse normaaliin toistoon palaamiseksi "REP-OFF" tai "SHUF-OFF".

## Radioasemien tallentaminen pikavalintoihin ja kuuntelu

### Varoitus

Virittäessäsi asemia autoa ajaessasi käytä voimakkaimpien asemien viritystoimintoa (BTM) onnettomuuksien välttämiseksi.

### Automaattinen tallennus — BTM

- 1** Paina **(SOURCE)** -painiketta niin monta kertaa kuin tarvitaan, että näytölle ilmestyy "TUNER".

Paina aaltoalueen vaihtamiseksi **(MODE)** -painiketta niin monta kertaa kuin tarvitaan. Voit valita aaltoalueeksi jonkin seuraavista: FM1 (ULA), FM2, FM3, MW (KA) tai LW (PA).

- 2** Paina ja pidä painettuna **(BTM)** -painiketta, kunnes "BTM" alkaa vilkkua näytöllä.

Laite tallentaa muistiin asemat niiden taajuuksilukemien mukaisessa järjestyksessä. Piippaus vahvistaa asetuksen tallennuksen muistiin.

### Radioasemien manuaalinen tallennus

- 1** Kun olet virittänyt kohdalleen radioaseman, jonka haluat tallentaa pikavalintapaikalle, paina ja pidä painettuna jotakin numeropainiketta **(1 - 6)**, kunnes näytölle ilmestyy "MEM". Numeropainikkeen ilmaisin ilmestyy näyttöön.

### Huomautus

Jos yrität tallentaa uutta asemaa pikavalintapaikalle, jolle on jo tallennettu asema, vanha asema häviää, ja uusi tulee voimaan.

### Vihje

Kun RDS-asema on tallennettu pikavalintapaikalle, sen AF/TA-asetus tallennetaan samalla kertaa (s. 9).

### Muistiin tallennettujen asemien vastaanotto

- 1** Valitse aaltoalue ja paina sen jälkeen jotakin numeropainiketta **(1 - 6)**.

### Kauko-ohjainkorttia käyttäen

Paina pikavalinta-asemien valitsemiseksi **↑** tai **↓** -painiketta.

### Asemien automaattinen esiviritys

- 1** Valita aaltoalue ja paina sen jälkeen **(SEEK)** +/- -painiketta aseman hakemiseksi.

Haku keskeytyy laitteen löytäessä aseman. Jatka hakua, kunnes haluttu asema on löytynyt.

### Vihje

Jos tunnet haettavan radioaseman taajuuden, paina ja pidä sisäänpainettuna **(SEEK)** +/- -painikke paikantaaksesi kohdalleen suunnilleen oikeaan taajuuden, ja paina sen jälkeen **(SEEK)** +/- -painiketta niin monta kertaa kuin tarvitaan halutun taajuuden hienosäätämiseksi kohdalleen (manuaalinen viritys).

## Yhteenveto

Radio Data System -palvelulla (RDS) varustetut ULA-asetat lähettävät normaalin ohjelmasignaalin ohessa ylimääräisiä, ei-kuunneltavassa digitaalisessa muodossa olevia tekstitietoja.

## Näyttöyksiköt

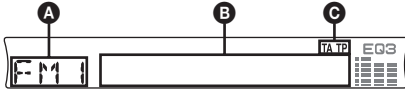

- A** Aaltoalue, toiminto  
**B** Taajuus\*1 (Aseman nimi), kello, RDS-tiedot  
**C** TA/TP\*2

\*1 RDS-asetamaa kuunneltaessa taajuuslukemien vasemmalla puolella näkyy \*.\*.

\*2 "TA" vilkkuu näytöllä liikennetiedotetta lähetettäessä. "TP" palaa näytöllä sellaista asetamaa vastaanotettaessa.

Paina näyttöyksikön **B** vaihtamiseksi **(DSPL)** -painiketta.

## RDS-palvelut

Tämä viritin lähettää automaattisesti seuraavat RDS-palvelut:

**A** (Vaihtoehdot) Valitsee ja virittää ohjelman sitä voimakkaimmalla signaalilla verkossa lähetävälle asemalle. Tätä toimintoa käyttämällä voit keskeytyksettä kuunnella samaa ohjelmaa pitkää ajomatkaa ajaessasi tarvitsematta virittää radiota käsin aina tätä ohjelmaa lähettävälle asemalle.

**TA** (Liikennetiedotus)/  
**TP** (Liikenneohjelma) Lähettää tuoreita liikenneuutisia/ohjelmia. Liikennetiedotuksen/ohjelman käynnistyessä lähetys siirtyy kuunnellulta äänilähteen liikennelähteykseen.

**PTY** (Ohjelmatyypit) Näyttää parhaillaan kuunneltavan ohjelman tyyppin. Hakee myös asemia valitun ohjelmatyyppin perusteella.

**CT** (Kellon-aika) RDS-lähteyksen mukana tuleva CT-data (kellonaikatiedot) asettaa kellon oikeaan aikaan.

### Huomautuksia

- Maasta/alueesta riippuen kaikkia RDS-palveluita ei välttämättä ole käytettävissä.
- RDS ei toimi, jos lähetesignaalin voimakkuus on heikko tai ellei kohdalleen viritetty asema lähetä RDS-tietoja.

## AF- ja TA/TP-toimintojen asettaminen

**1** Paina **(AF/TA)** -painiketta niin monta kertaa kuin tarvitaan, että haluttu asetus tulee esiin.

Valitse	Halutessasi
<b>AF-ON</b>	aktivoida AF- ja passivoida TA-toiminnon.
<b>TA-ON</b>	aktivoida TA- ja passivoida AF-toiminnon.
<b>AF, TA-ON</b>	aktivoida sekä AF- että TA-toiminnot
<b>AF, TA-OFF</b>	passivoida sekä AF- että TA-toiminnot

## RDS-asetmien tallentaminen AF- tai TA-asetuksilla

Voit esivirittää RDS-asetus AF/TA-asetuksella. Jos käytät BTM-toimintoa, ainoastaan RDS-asetat tallennetaan samalla AF/TA-asetuksella. Jos esivirität asemat pikavalintapaikoille käsin, voit esivirittää sekä RDS- että ei-RDS-asetat kunkin omalla AF/TA-asetuksellaan.

**1** Aseta AF/TA-asetus, ja tallenna sen jälkeen asema BTM-toiminnolla tai käsin.

## Liikennetiedotusten äänenvoimakkuuden esiasetus

Voit esiasettaa liikennetiedotusten äänenvoimakkuuden, ettei mikään niistä jäisi kuulematta.

- 1** Paina äänenvoimakkuudensäädön +/- -painiketta niin monta kertaa kuin tarvitaan äänenvoimakkuustason säätämiseksi.
- 2** Paina ja pidä painettuna **(AF/TA)** -painiketta., kunnes "TA" ilmestyy näyttöön.

## Hätä tiedotusten vastaanotto

AF- tai TA-toiminnon ollessa käytössä hätätiedotteet keskeyttävät automaattisesti aikaisemmin valitun äänilähteen toiston.

## Alueohjelman kuunteleminen keskeytyksettä — REG

AF-toiminnon ollessa käytössä: tämän laitteen tehdasasetus rajoittaa kuuntelun yhdelle alueelle, jolloin asema ei siirry toiselle alueohjelmaa voimakkaammalla signaalilla lähettävälle asemalle.

Jos poistut tämän alueohjelman vastaanottoalueelta, valitse asetusvalikosta "REG-OFF" (s. 11).

### Huomautus

Tämä toiminto ei ole käytettävissä Isossa-Britanniassa eikä tietyillä muilla alueilla.

## Paikallislinkkitoiminto (vain Isossa-Britanniassa)

Paikallislinkkitoiminto antaa mahdollisuuden valita alueelta muita paikallisasemia, vaikka ne eivät olisikaan tallennettuina numeropainikkeisiin.

- 1 Paina ULA-vastaanoton aikana jotakin numeropainiketta (1–6), jolle on tallennettuna jokin paikallisasema.
- 2 Paina 5 sekunnin sisällä uudestaan paikallisaseman numeropainiketta. Toista menettely, kunnes paikallisradioasema on löytynyt.

## PTY:n valinta

- 1 Paina ULA-ohjelman aikana (PTY) -painiketta.



Parhaillaan kuunneltavan ohjelmatyypin nimi tulee näyttöön, jos asema lähettää PTY-tietoja.

- 2 Paina (PTY) -painiketta niin monta kertaa, että haluttu ohjelmatyypin nimi tulee näkyviin.

- 3 Paina (SEEK) +/- -painiketta. Viritin alkaa hakea valittua ohjelmatyypin lähettävää radioasemaa.

### Huomautus

Valitse kohdassa 2 ohjelmatyypin ↑ tai ↓ -painikkeella.

## Ohjelmatyypit

**NEWS** (Uutiset), **AFFAIRS** (Ajankohtaista), **INFO** (Tiedotuksia), **SPORT** (Urheilua), **EDUCATE** (Opetus), **DRAMA** (Kuunnelmia), **CULTURE** (Kulttuuria), **SCIENCE** (Tiede), **VARIED** (Sekalaista), **POP M** (Listamusiikkia), **ROCK M** (Rokkia), **EASY M** (Kevyttä viihdemusiikkia), **LIGHT M** (Kevyttä klassista), **CLASSICS** (Klassista), **OTHER M** (Muu musiikki), **WEATHER** (Säätietoja), **FINANCE** (Talous), **CHILDREN** (Lastenohjelmia), **SOCIAL A** (Yhteiskunnallista), **RELIGION** (Uskonto), **PHONE IN** (Kuuntelijat soittavat), **TRAVEL** (Matkailu), **LEISURE** (Vapaa-aika), **JAZZ** (Jatsia), **COUNTRY** (Kantria), **NATION M** (Kotimaista musiikkia), **OLDIES** (Vanhempaa listamusiikkia), **FOLK M** (Etnoa), **DOCUMENT** (Dokumentti)

### Huomautus

Tätä toimintoa ei voi käyttää tietyissä maissa/alueilla, joissa ei ole käytettävissä PTY-tietoja.

## CT-asetuksen tekeminen

- 1 Aseta asetusvalikosta asetukseksi "CT-ON" (s. 11).

### Huomautuksia

- CT-toiminto ei välttämättä toimi, vaikka RDS-asetaman vastaanotto onnistuisikin.
- CT-toiminnolla asetettu aika saattaa poiketa hieman oikeasta ajasta.

## Muut toiminnot

### Ääniasetusten muuttaminen

#### Äänenlaadun muuttaminen — BAL/FAD/SUB

Voit säätää vasen/oikea- sekä etu/takatasapainoa sekä subwooferin voimakkuutta.

- 1 Paina (SEL) -painiketta niin monta kertaa kuin tarvitaan, että "BAL," "FAD" tai "SUB" ilmestyy näyttöön. Yksikkö vaihtuu seuraavalla tavalla:

LOW\*1 → MID\*1 → HI\*1 →

BAL (vasen/oikea) → FAD (etu/taka) →

SUB (subwooferin voimakkuus)\*2

\*1 EQ3-toiminnon ollessa aktivoitu (s. 10).

\*2 Jos äänenloistoasetukseksi on asetettu "SUB" (s. 11).

"ATT" näkyy näytöllä pienimmällä asetuksella, ja asetusta voidaan säätää 20-portaisesti.

- 2 Säädä valittu yksikkö painamalla niin monta kertaa kuin tarvitaan äänenvoimakkuuden +/- -säädintä. Asetus on suoritettu valmiiksi 3 sekunnin kuluttua ja näyttö palaa normaaliin toisto/vastaanottotilaan.

### Huomautus

Tee säätö 3 sekunnin sisällä yksikön valitsemisesta.

### Huomautuksia

Paina valitun yksikön säätämiseksi kohdassa 2 jotakin painikkeista ←, ↑, → tai ↓.

## Taajuuskäyrän säätäminen — EQ3

Voit tallentaa taajuuskorjausasetukset eri taajuusalueille.

- 1 Valitse äänilähde ja paina sen jälkeen (EQ3) -painiketta niin monta kertaa kuin tarvitaan EQ3-tyypin valitsemiseksi.
- 2 Paina (SEL) -painiketta niin monta kertaa kuin tarvitaan, että "LOW," "MID" tai "HI" ilmestyy näyttöön.
- 3 Säädä valittu yksikkö painamalla niin monta kertaa kuin tarvitaan äänenvoimakkuuden +/- -säädintä. Äänenvoimakkuutta voi säätää 1 dB:n askelin välillä -10 dB - +10 dB.

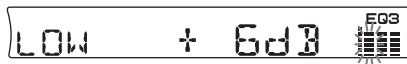

Toista kohdat 2 ja 3 taajuuskäyrän säätämiseksi.

Tehtaalla asetetun taajuuskäyrän palauttamiseksi paina ja pidä painettuna (SEL) -painiketta ennen kuin asetus on suoritettu valmiiksi.

Asetus on suoritettu valmiiksi 3 sekunnin kuluttua ja näyttö palaa normaaliin toisto/vastaanottotilaan.

### Kauko-ohjainkorttia käyttäen

Paina valitun yksikön säätämiseksi kohdassa 3 jotakin painikkeista ←, ↑, → tai ↓.

## Asetusyksikköjen asettaminen — SET

### 1 Paina ja pidä painettuna (SEL) -painiketta.

Asetusnäyttö tulee esiin.

### 2 Paina (SEL) -painiketta niin monta kertaa kuin tarvitaan, että haluamasi yksikkö ilmestyy näytölle.

### 3 Valitse äänenvoimakkuuden +/-säätimellä haluamasi asetus (esimerkiksi "ON" tai "OFF").

### 4 Paina ja pidä painettuna (SEL) -painiketta.

Asetus on nyt suoritettu valmiiksi, ja näyttö palaa normaaliin toisto/vastaanottotilaan.

### Huomautus

Näytöllä näytettävät yksiköt riippuvat äänilähteestä ja asetuksista.

### Kauko-ohjainkorttia käyttäen

Valitse asetus vaiheessa 3 painamalla ← tai →.

Seuraavien yksikköjen asetuksia voidaan vaihtaa (lue lisätietoja ilmoitetuilta sivuilta):

"●" merkitsee tehdasasetusta.

### CLOCK-ADJ (s. 4)

(Kellonaika)

**CT** (Kellonaika) Asetuksen asettaminen joko asetukseksi "CT-ON" tai "CT-OFF" (●) (s. 9, 10).

**BEEP** Asetuksen asettaminen joko asetukseksi "BEEP-ON" (●) tai "BEEP-OFF."

**SUB/REAR**\*<sup>1</sup> Audiotoistoon siirtymiseksi.

- "SUB" (●): subwooferin käyttämiseksi toistossa.
- "REAR": toistoäänien siirtämiseksi siirtämiseksi tehovahvistimeen.

**DIM** (Himmennin) Näytön kirkkauden säätämiseksi.

- "DIM-ON": näytön himmentämiseksi.
- "DIM-OFF" (●): himmennuksen passivoimiseksi

**ILM-1/ILM-2** (Valaistus) (vain CDX-R3350C) Valaistuksen värin vaihtaminen.

- "ILM-1": Vihreä
- "ILM-2" (●): Keltainen

**DEMO**\*<sup>1</sup> (Esittely) Asetuksen asettaminen asetukseksi "DEMO-ON" (●) tai "DEMO-OFF" (s. 4).

**A.SCRL** (Auto-maattinen vieritys) Pitkien näyttöyksiköiden vierittämiseksi automaattisesti soittoryhmän/raidan nimeä vaihdettaessa.

- "A.SCRL-ON": vierityksen suorittamiseksi.
- "A.SCRL-OFF" (●): vierityksen estämiseksi.

**REG**\*<sup>2</sup> (Alueradio) Asetuksen asettaminen asetukseksi "REG-ON" (●) tai "REG-OFF" (s. 9).

**LPF**\*<sup>3</sup> (Ali-päästösuodin) Rajataajuuden asettamiseksi johonkin seuraavista: "78HZ," "125HZ" tai "OFF" (●).

\*<sup>1</sup> Laitteen ollessa päältä.

\*<sup>2</sup> ULA-vastaanoton aikana.

\*<sup>3</sup> Audiotoistoasetuksen ollessa "SUB".

## Valinnaisten lisälaitteiden käyttö

### CD/MD-vaihtaja

(Vain CDX-R3350C)

### Vaihtajan valitseminen

1 Paina (SOURCE) -painiketta niin monta kertaa, että "CD" tai "MD" tulee näkyviin.

2 Paina (MODE) -painiketta niin monta kertaa, että haluttu vaihtaja tulee näkyviin.

Laitteen numero Levynumero

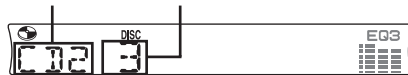

Toisto käynnistyy.

### Ryhmiä ja levyjen ohitus

1 Paina toiston aikana (1)/(2) (GP/DISC) -/+.

**Ohittaaksesi** Paina (1)/(2)

ryhmän ja vapautta (pidä hetki painettuna).

ryhmiä 2 sekunnin kuluttua siitä, kun jatkuvasti vapautit painikkeen.

levyjä tarpeeksi monta kertaa.

levyjä ja paina sitten uudelleen jatkuvasti 2 sekunnin kuluessa ja pidä painettuna.

jatkuu seuraavalla sivulla →

## Jatkuva toisto ja satunnaissoitto

- 1 Paina toiston aikana (3) (REP)- tai (4) (SHUF) -painiketta niin monta kertaa kuin tarvitaan, että haluttu asetus tulee näkyviin.

Valitse	Toistaaksesi
REP-DISC*1	levyn useaan kertaan.
SHUF-CHGR*1	vaihtajan raitoja arvotussa järjestyksessä.
SHUF-ALL*2	kaikkien laitteiden raitoja arvotussa järjestyksessä.

\*1 Kun kytkettyä on vähintään yksi CD/MD-vaihtaja.

\*2 Kun laitteeseen on kytketty vähintään yksi CD-vaihtaja tai vähintään kaksi MD-vaihtajaa.

Valitse normaaliin toistoon palaamiseksi "REP-OFF" tai "SHUF-OFF".

### Vihje

"SHUF-ALL"-toiminnossa raidat valitaan satunnaisesti vain joko CD- tai MD-vaihtajilla.

## Levyn otsikointi (Vain CDX-R3350C)

Kun toistat levyä CD-vaihtajalla, jossa on CUSTOM FILE -toiminto, voit otsikoida jokaisen levyn omalla nimellään, jonka pituus voi olla 8 merkkiä (Levymuisti). Jos otsikoit levyn, nimi tulee näkyviin luetteloon.

- 1 Kun toistat otsikoitavaa levyä, paina (LIST) -painiketta ja pidä se painettuna.



- 2 Paina äänenvoimakkuuden säädön +/- -painiketta niin monta kertaa, että haluttu merkki tulee näkyviin. Digitaalisen ilmaisimen siirtämiseksi paina (SEL) -painiketta.

A ↔ B ↔ C ... ↔ 0 ↔ 1 ↔ 2 ... ↔ +  
↔ - ↔ \* ... ↔ \_ (tyhjä väli) ↔ A

Toista menettely, kunnes koko nimi on kirjoitettu.

- 3 Paina (LIST) -painiketta ja pidä se painettuna. Otsikointi on valmis, ja näyttö palaa normaaliin toistotilaan.

Paina nimen näyttämiseksi (DSPL) -painiketta toiston aikana.

### Vihjeitä

- Korjaa tai poista merkki kirjoittamalla sen päälle tai kirjoita " - ".
- Levymuisti on aina etusijalla etukäteen tallennettuun otsikkoon nähden.
- Voit otsikoida laitteessa olevan levyn, jos kytkettyä on CUSTOM FILE -toiminnolla varustettu vaihtaja.
- "REP-TRACK" ja satunnaissoitto keskeytyvät, kunnes otsikointi on valmis.

### Kauko-ohjainkorttia käyttäen

Valitse vaiheessa 2 merkki ja paina ↑ tai ↓.

## Itse lisätyn nimen poisto

- 1 Valitse laite, joka on tallentanut poistettavan itse lisäämäsi nimen, ja paina sitten (LIST) -painiketta ja pidä se pohjassa.
- 2 Paina (DSPL) -painiketta ja pidä se painettuna. Tallennettu nimi vilkkuu.
- 3 Paina äänenvoimakkuuden säädön +/- -painiketta tarpeeksi monta kertaa poistettavan nimen valitsemiseksi.
- 4 Paina ja pidä painettuna (SEL) -painiketta. Nimi poistetaan. Voit poistaa muita nimiä suorittamalla vaiheet 3 ja 4 uudelleen.
- 5 Paina (LIST) -painiketta ja pidä se painettuna. Laite palaa takaisin normaaliin toistotilaan.

### Kauko-ohjainkorttia käyttäen

Valitse vaiheessa 3 nimi ja paina ↑ tai ↓.

## Levyn paikantaminen nimen mukaan — levyluettelo

Voit valita levyn luettelosta, kun kytket CUSTOM FILE -toiminnolla varustetun CD-vaihtajan tai MD-vaihtajan.

Jos annat levyille nimen, nimi näkyy luettelossa.

- 1 Paina toiston aikana (LIST) -painiketta. Levynumero tai levyn nimi tulee näkyviin.
- 2 Paina (LIST) -painiketta tarpeeksi monta kertaa, että haluttu levy tulee näkyviin. Laite palaa normaaliin toistotilaan 5 sekunnin kuluttua.
- 3 Toista levy painamalla (SEEK) +/-.

### Kauko-ohjainkorttia käyttäen

Valitse levy vaiheessa 2 ja paina ↑ tai ↓.

## Sauvaohjain RM-X4S

### Tarran kiinnitys

Kiinnitä tarra sen mukaan, miten asennat sauvaohjaimen.

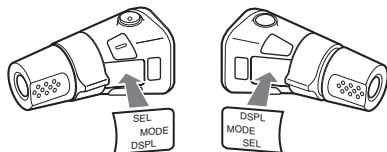

## Säädinten sijainti

Sauvaohjaimen painikkeet ohjaavat samoja toimintoja kuin laitteen vastaavat painikkeet.

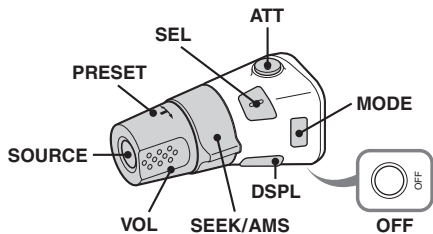

Sauvaohjaimen seuraavien säätimien käyttö poikkeaa laitteen käyttötavasta.

### • PRESET-säädin

Pikavalinta-asemien valinta; CD:n ohjaus, sama kuin laitteen ①/② -/+ (paina sisään ja kierrä).

### • VOL (äänenvoimakkuus) -säädin

Sama kuin laitteen äänenvoimakkuuden säädön +/- -painike (kierrä).

### • SEEK/AMS-säädin

Sama kuin laitteen (SEEK) +/- (kierrä, tai kierrä ja pidä).

## Säädinten käyttösuunnan muuttaminen

Säädinten käyttösuunta on tehtaalla asetettu alla olevan kuvan mukaiseksi.

Lisäämiseksi

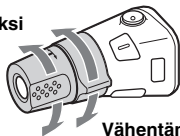

Vähentämiseksi

Jos sauvaohjain pitää asentaa ohjauspylvään oikealle puolelle, voit muuttaa säädinten käyttösuunnan.

- 1 Samalla kun painat VOL-säädintä, paina (SOUND) -painiketta ja pidä se painettuna.

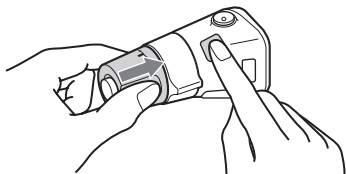

## Lisätietoja

### Yleisiä käyttöohjeita

- Jos autosi on ollut pysäköitynä suorassa auringonpaisteessa, odota laitteen jäähtymistä ennen seuraavaa käyttöä.
- Moottoriantenni avautuu automaattisesti laitteen ollessa käytössä.

### Kosteuden tiivistäminen

CD-soittimen lukupäihin ja näyttöön voi tiivistyä sateisella ilmalla tai hyvin kosteassa ilmastossa kosteutta. Jos näin käy, laite ei toimi kunnolla. Poista tällöin levy ja anna laitteen "kuivua" noin tunnin ajan kosteuden haihduttamiseksi.

### Korkean äänenlaadun säilyttämiseksi

Vältä roiskuttamasta mehua tai muita virvoitusjuomia laitteeseen tai levyihin.

### Levyjä koskevia huomautuksia

- Älä koske levyn pintaa, jotta levy pysyisi puhtaana. Käsittele levyjä reunasta kiinni pitäen.
- Säilytä levyjä koteloiissaan tai levymakasiineissa silloin kun niitä ei käytetä.
- Älä altista levyjä kuumuudelle/korkeille lämpötiloille. Vältä niiden jättämistä autoon ja erityisesti sen kojelaudalle tai hattuhyllylle.
- Älä kiinnitä levyihin tarroja tai käytä tahmeaa mustetta/liimanjäänteitä sisältäviä levyjä. Tällaiset levyt saattavat käytettäessä lakata pyörimästä ja aiheuttaa toimintavian tai tuhoutua.



- Älä käytä etiketeillä tai tarroilla varustettuja levyjä.

Tällaisten levyjen käytöstä voi seurata seuraavia vikoja:

- Levyn poistaminen ei onnistu (mikä johtuu etiketin tai tarran laidan irtoamisesta, mikä taas jumiuttaa poistomekanismin).
- Audiodatan lukemisen epäonnistuminen (esim. toistossa esiintyvät hyppäykset tai toiston epäonnistuminen kokonaan), mikä johtuu etiketin tai tarran kutistumisesta lämmön johdosta, jolloin seurauksena voi olla levyn vääntäminen.
- Epätavallisen (esim. sydämen, neliön tai tähden) muotoisia levyjä ei voi soittaa tässä laitteessa. Jos yrität soittaa tuollaisia levyjä, laite saattaa vioittua. Älä käytä näitä levyjä.
- Tällä soittimella ei voi toistaa 8 cm:n CD-levyjä.



- Ennen levyn soiton aloittamista pyyhi se kuluttajakäyttöön myytävällä puhdistusliinalla. Pyyhi jokainen levy sen keskikohtasta laidoilte edeten. Älä käytä liuottimia, kuten puhdistusbensiiniä, tinneriä tai kuluttajakäyttöön myytäviä puhdistussarjoja tai vinyylilevyjen puhdistukseen käytettäviä antistaattisia sprayjä.



## MP3-tiedostojen toistojärjestys

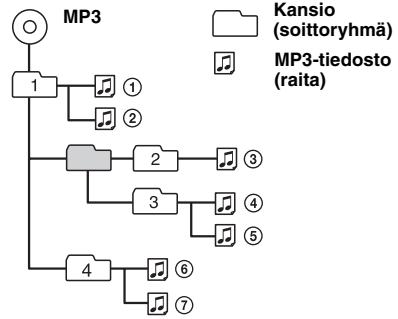

## CD-R/RW-levyjä koskevia huomautuksia

- Joitakin CD-R/RW-levyjä (riippuen niiden tallentamiseen käytetystä laitteistosta tai levyn kunnosta) ei voi toistaa tällä laitteella.
- Et voi toistaa viimeistelemättömiä CD-R/RW-levyjä.

## Kopiosuojatekniikalla koodatut musiikkilevyt

Tämä tuote on suunniteltu toistamaan Compact Disc (CD) -standardin mukaisia levyjä. Jotkin levy-yhtiöt markkinoivat parhaillaan erilaisia kopiosuojalla varustettuja levyjä. Pidä mielessä, että näiden levyjen joukossa on joitakin CD-standardin kanssa yhteensopimattomia CD-levyjä, joita ei välttämättä voi soittaa tällä laitteella.

## MP3-tiedostoista

MP3, joka on lyhenne sanoista MPEG-1 Audio Layer-3, on musiikkitiedostojen standardipakkausformaatti. Se pakkaa audio-CD:n datan noin 1/10:aan sen alkuperäisestä koosta.

- Tämä laite on yhteensopiva ISO 9660 level 1/level 2 -formaatin, Joliet/Romeo-laajennusformaattien, ID3-tagin versioiden 1.0, 1.1, 2.2, 2.3 ja 2.4 sekä monitallennusformaatin (Multi Session) kanssa.
- Maksimimäärä:
  - kansioita (soittoryhmiä): 150 (mukaan lukien juurikansiot ja tyhjät kansiot).
  - MP3-tiedostoja (raitoja) ja kansioita levyllä: 300 (jos kansio/tiedostonimessä on paljon kirjainmerkkejä, tämä luku voi olla pienempi kuin 300).
  - näytettäviä kirjainmerkkejä kansion/tiedostonimessä on 32 (Joliet) tai 32/64 (Romeo); ID3-tagissa 15/30 kirjainmerkkiä (1.0, 1.1, 2.2 ja 2.3) tai 63/126 kirjainmerkkiä (2.4).

### Huomautuksia

- Viimeistele levyn ennen sen käyttöä laitteessa.
- MP3-tiedostolle nimeä antaessasi älä unohda lisätä tiedoston nimeen tiedostotunnistetta ".mp3".
- Toistaessasi suurella bittinopeudella, kuten 320 mbps, tallennettua MP3-raitaa, ääneen voi tulla katkoksia.
- VBR-ominaisuudella (vaihtuva bittinopeus) varustettua MP3-raitaa toistaessasi tai sitä eteen/taaksepäin suurella nopeudella toistaessasi ei kuluneen toistoajan näyttö ole tarkasti oikea.
- Jos levy on tallennettu monitallennustoiminnolla (Multi Session), ainoastaan istunnon ensimmäisen formaatin mukainen ensimmäinen raita tunnistetaan ja toistetaan (muut formaatit ohitetaan). Ensimmäiset formaatit ovat CD-DA, AT-RAC CD ja MP3.
  - Jos ensimmäinen raita on CD-DA-raita, vain ensimmäisen istunnon CD-DA-raidot toistetaan.
  - Ellei ensimmäinen raita ole CD-DA-raita, AT-RAC CD- tai MP3-istunto toistetaan. Ellei levyllä ole näiden formaattien mukaista dataa, näytölle ilmestyy ilmaisain "NO MUSIC".

## ATRAC CD:stä

### ATRAC3plus-formaatti

ATRAC3, joka on lyhenne sanoista Adaptive Transform Acoustic Coding3, on äänenpakkaustekniikka. Se pakkaa audio-CD:n datan noin 1/10:aan sen alkuperäisestä koosta. ATRAC3plus, ATRAC3:n laajennus, pakkaa audio-CD:n datan noin 1/20:aan sen alkuperäisestä koosta. Tässä laitteessa voi käyttää sekä ATRAC3- että ATRAC3plus-formaattia.

### ATRAC CD

ATRAC CD on tallennettu audio-CD-data, joka on pakattu joko ATRAC3- tai ATRAC3plus-formaattiin luvallisella ohjelmistolla, kuten SonicStage 2.0 tai uudempi tai SonicStage Simple Burner -ohjelmistolla.

- Maksimimäärä:
  - kansioita (soittoryhmiä): 255
  - tiedostoja (raitoja): 999
- Kansion/tiedostonimen kirjainmerkit ja SonicStage-ohjelmistolla kirjoitetut tekstitiedot näytetään näytöllä.

Lisätietoja ATRAC CD:stä on SonicStage- tai SonicStage Simple Burner -ohjelmistojen ohjekirjoissa.



## Huomautus

Luo ATRAC CD luovallisella ohjelmistolla, kuten SonicStage 2.0 tai uudempi, tai SonicStage Simple Burner 1.0 tai 1.1 -ohjelmistolla, jotka toimitetaan Sony Network -tuotteiden mukana.

Jos laitteen käytöstä on jotakin kysyttävää tai siinä ilmaantuu ongelmia, joita ei ratkaistuksi tämän käsikirjan avulla, ota yhteys lähimpään Sonya myyvään liikkeeseen.

## Huolto ja kunnossapito

### Kauko-ohjainkortin litiumpariston vaihto

Normaalikäytössä paristo kestää noin vuoden. (Sen käyttöaika lyhenee entisestään käyttöolosuhteista riippuen.) Pariston varauksen heikentyessä kaukosäätimen toiminta-alue supistuu. Vaihda paristo uuteen CR2025-litiumparistoon. Minkä tahansa muun pariston käyttö merkitsee räjähdysvaaraa.

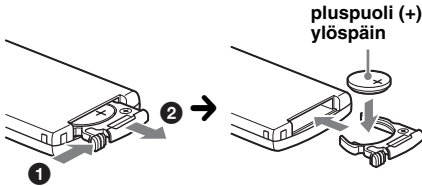

### Litiumparistoa koskevia huomautuksia

- Pidä litiumparisto lasten ulottumattomissa. Jos joku sattuisi nieläsemaan sen, ota välittömästi yhteys lääkäriin.
- Pyyhi paristo puhtaaksi kuivalla liinalla hyvien kosketuspintojen varmistamiseksi.
- Tarkista paristoa paristotilaan asettaessasi, että sen navat tulevat oikein päin.
- Älä tartu paristoon metallisilla pihdeillä, koska seurauksena voi olla oikosulku.

### VAROITUS

Paristo saattaa räjähtää sitä väärin käsiteltäessä.  
Älä lataa tai pura paristoa tai heitä sitä tuleen.

### Sulakkeen vaihtaminen

Sulaketta vaihdettaessa pitää sulakkeen olla ampeeriluvultaan saman kuin alkuperäinen. Jos sulake palaa, tarkista ensin virtaliitäntä ja vaihda sitten sulake. Jos sulake palaa uudestaan vaihdon jälkeen, voi vika olla itse laitteessa. Ota tällöin yhteys lähimpään Sonya myyvään liikkeeseen.

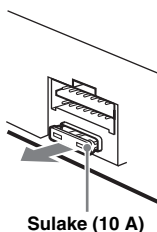

Sulake (10 A)

### Liittinten puhdistaminen

Laitte ei välttämättä toimi kunnolla, elleivät sen ja sen etupaneelin väliset liittimet ole puhtaat. Irrota tämän estämiseksi etupaneeli (s. 4) sekä puhdista sen liittimet alkoholiin kostutetulla puuvilliarievulla. Älä käytä ylen määrin voimaa. Liittimet voivat tällöin vahingoittua.

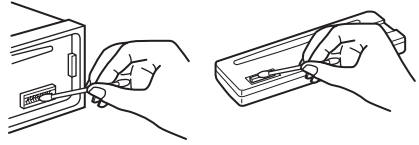

Päälaite

Etupaneelin takaosa

### Huomautuksia

- Sammuta turvallisuussyistä auton moottori ennen liittimien puhdistusta ja ota avain virtalukosta.
- Älä koskaan koske liittimiin paljain sormin tai millään metalliesineellä.

## Laitteen irrottaminen

### 1 Poista suojarami.

- 1 Irrota etupaneeli (s. 4).
- 2 Aseta irrotusavaimet paikalleen yhdessä suojaramin kanssa.

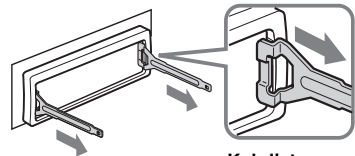

Kohdista irrotusavaimin

- 3 Vedä irrotusavaimet ulos suojaramin irrottamiseksi.

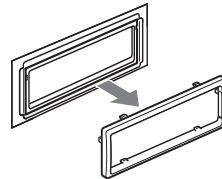

jatkuu seuraavalla sivulla →

## 2 Irrota laite.

- 1 Aseta molemmat irrotusavaimet samanaikaisesti paikalleen, kunnes ne napsahtavat kiinni.

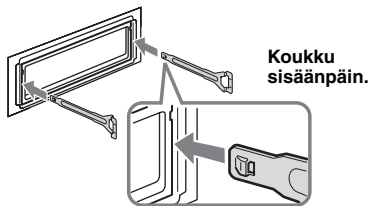

- 2 Vedä irrotusavaimista laitteen irrottamiseksi.

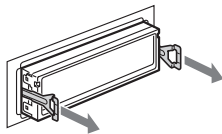

- 3 Vedä laite ulos asennuskehystä.

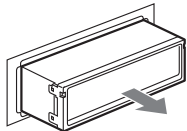

## Tekniset tiedot

### CD-soitin

Häiriötäisyys: 120 dB

Taajuusvaste : 10 – 20 000 Hz

Huojunta ja värinä: Alle mitattavan tason.

### Viritin

#### FM (ULA)

Viritysalue: 87,5 – 108,0 MHz

Antenniiliitäntä: Ulkoisen antennin liitäntä

Välitaajuuskaista: 10,7 MHz/450 kHz

Herkkyys: 9 dBf

Valintatarkkuus: 75 dB taajuudella 400 kHz

Häiriötäisyys: 67 dB (stereo), 69 dB (mono)

Harmoninen särö taajuudella 1 kHz: 0,5 % (stereo), 0,3 % (mono)

Kanavaero : 35 dB taajuudella 1 kHz

Taajuusvaste: 30 – 15 000 Hz

#### KA/PA

Viritysalue:

KA: 531 – 1602 kHz

PA: 153 – 279 kHz

Antenniiliitäntä: Ulkoisen antennin liitäntä

Välitaajuuskaista: 10,7 MHz/450 kHz

Herkkyys: KA: 30 µV, PA: 40 µV

### Tehovahvistin

Lähtöliitännät: Kaiutinliitännät (sure seal -liittimet)

Kaiutinten impedanssi: 4 – 8 ohmia

Maksimiteho: 50 W × 4 (4 ohmiin)

## Yleistä

### Lähtöliitännät:

Audiolähtöliitännöjen liitin (etu (vain CDX-R3350C), sub/taka valittavissa)

Moottoriantennin releasian liitäntä

Tehovahvistimen ohjausliitäntä

### Tuloliitännät:

BUS-ohjaustuloliitäntä (vain CDX-R3350C)

BUS-audiotuloliitäntä (vain CDX-R3350C)

Puhelinvaimennuksen ohjausliitäntä (ATT)

Kauko-ohjaimen tuloliitäntä

Antennin tuloliitäntä

### Äänensävysäätimet:

Matalat äänet: ±10 dB taajuudella 60 Hz (XPLOD)

Keskialue: ±10 dB taajuudella 1 kHz (XPLOD)

Korkeat äänet: ±10 dB taajuudella 10 kHz (XPLOD)

**Käyttöjännite:** 12 V:n tasavirta, autonakku (miinusmaa)

**Mitat:** Noin 178 × 50 × 179 mm (l/k/s)

**Asennusmitat:** Noin 182 × 53 × 161 mm (l/k/s)

**Paino:** Noin 1,2 kg

### Toimitetut lisätarvikkeet:

Kauko-ohjainkortti RM-X151

Liitäntä- ja asennusosat (1 sarja)

Etupaneelin kotelo (1)

### Valinnaiset lisätarvikkeet/varusteet:

Sauvaohjain: RM-X4S

**Vain CDX-R3350C:**

BUS-kaapeli (toimitettu RCA-johdolla):

RC-61 (1 m), RC-62 (2 m)

CD-vaihtaja (10 levyä): CDX-757MX

CD-vaihtaja (6 levyä): CDX-T70MX, CDX-T69

MD-vaihtaja (6 levyä): MDX-66XLP

Ohjelmalähteen valitsin: XA-C30

AUX-IN-valitsin: XA-300

Yhdysvaltalaiset ja muut patentit lisensoitu Dolby Laboratoriesilta.

### Huomautus

Tätä laitetta ei voi kytkeä Sony BUS -järjestelmän kanssa yhteensopivaan digitaaliseen esivahvistimeen tai taajuuskorjaimeen.

Ulkonäkö ja teknisiä tietoja voidaan muuttaa ilman ennakkoilmoitusta



- Lyijytöntä juotinta on käytetty tiettyjen osien juottamiseen. (yli 80 %)
- Halogenoituja liekinestoaaineita ei ole käytetty tietyissä painetuissa langoituslevyissä.
- Halogenoituja liekinestoaaineita ei käytetä koteloissa.
- Rasian painamiseen on käytetty haihtuvista orgaanisista yhdisteistä (VOC) vapaata kasviöljypohjaista mustetta. (Vain CDX-R3350)
- Pakkauspehmusteissa ei ole käytetty polystyreenivaahtomuovia.

## Vianetsintä

Seuraava viantarkistusluettelo auttaa sinua selvittämään käytön yhteydessä mahdollisesti ilmenevät ongelmat.

Tarkista ennen seuraavan tarkistuslistan läpikäymistä liitännät ja käyttötoiminnot.

### Yleistä

#### Laitteeseen ei tule virtaa.

- Tarkista liitäntä. Jos kaikki on kohdallaan, tarkista sulake.
- Jos laite on kytketty päältä ja näyttö sammuu, laitetta ei voi käyttää kauko-ohjaimella.  
→ Kytke laite päälle.

#### Moottoriantenni ei ojennu täyteen pituuteensa.

Moottoriantennilla ei ole relerasiaa.

#### Ei ääntä.

- Äänenvoimakkuus on liian matala.
- Jos ATT-toiminto on aktivoitu tai puhelimen ATT-toiminto (silloin kun autopuhelimen liitäntäkaapeli tai autopuhelin on kytkettyä ATT-johtoon) on aktivoitu.
- Etu/takatasapainon säädintä (FAD) ei ole asetettu 2-kaiutinjärjestelmän mukaiseksi.
- CD-vaihtaja ei ole yhteensopiva levyyn formaatin kanssa (MP3/ATRAC CD)\*.  
→ Toista Sonyn MP3-yhteensopivalla CD-vaihtajalla tai tällä laitteella.

#### Ei piippausääntä.

- Piippausääni on peruutettu (s. 11).
- Olet kytkenyt laitteeseen lisävarusteena saatavan tehovahvistimen, etkä käytä sisäänrakennettua vahvistinta.

#### Muistin sisältö on tyhjentynyt.

- RESET-painiketta on painettu.  
→ Tallenna asetukset uudelleen muistiin.
- Virtajohto tai akku on irrotettu.
- Virtajohtoa ei ole kytketty kunnolla.

#### Muistiin tallennetut radioasemat ja oikea aika häviävät muistista.

#### Sulake on palanut.

#### Melua syntyy virta-avainta kierrettäessä.

Johtoja ei ole kytketty oikein aution ylimääräiseen virtaliitäntään.

#### Näyttö häviää/ei syty näyttöikkunaan.

- Himmennin on asetettu asetukseen "DIM-ON"(s. 11).
- Näyttö häviää, jos (OFF) -painiketta pidetään alaspainettuna hetken ajan.  
→ Paina ja pidä (OFF) -painike alaspainettuna, kunnes näyttö häviää.
- Liittimet ovat likaiset (s. 15).

\* Vain CDX-R3350C

### CD/MD-toisto\*

#### Soitin työntää levyn automaattisesti ulos.

Levyn kanssa on ongelmia.

→ Tarkista seuraavat asiat:

#### Levyä ei voida ladata soittimeen.

- Soittimessa on jo toinen levy.
- Levy on väkisin pakotettu ylösalaisin tai väärällä tavalla levytilaan.

#### Levyä ei voi toistaa.

- Likainen tai viallinen levy.
- Näitä CD-R/RW-levyjä ei ole tarkoitettu audiotoiistoon (s. 14).

#### MP3-tiedostojen toisto ei onnistu.

Levy ei ole yhteensopiva MP3-formaatin ja -version kanssa (s. 14).

#### MP3-tiedostojen toiston käynnistyminen kestää kauemmin kuin muiden tiedostojen.

Seuraavien levyjen toiston aloittaminen kestää kauemmin.

- monimutkaisella puurakenteella tallennettu levy.
- monitallennuksella tallennettu levy.
- levy, jolle voi lisätä dataa.

#### ATRAC CD -levyä ei voi toistaa.

- Levyä ei ole luotu luvallisella ohjelmistolla, kuten SonicStage tai SonicStage Simple Burner.
- Soittoryhmään kuulumattomia raitoja ei voi toistaa.

#### Näyttöyksiköt eivät vieri.

- Liian monilla kirjainmerkeillä varustetuilla levyillä eivät pitkät nimet välttämättä vieri.
- "A.SCRL"-asetus ei ole päällä.  
→ Paina kauko-ohjainkortin (SCRL) -painiketta tai valitse asetus "A.SCRL-ON" (s. 11).

#### Ääni hyppii.

- Asennusta ei ole tehty oikein.  
→ Asenna laite pienempään kulmaan kuin 45° tukevaan paikkaan autossa.
- Likainen tai viallinen levy.

#### Käyttöpainikkeet eivät toimi.

#### Levyä ei voi ottaa ulos soittimesta.

Paina RESET-painiketta (s. 4)

\* Vain CDX-R3350C

jatkuu seuraavalla sivulla →

## Radiovastaanotto

**Radioasemia ei voida vastaanottaa.**

**Kohina estää äänen kuulumisen.**

- Kytke moottoriantennin ohjausjohdon johdin (sininen) tai lisävarusteena saatavan virtajohdon johdin (punainen) autoantennin vahvistimen virransyöttöjohtimeen. (Vain silloin kun auton taka/sivuikkunaan on asennettu sisäänrakennettu ULA/KA/PA-antenni.)
- Tarkista autoantennin liitäntä.
- Autonantenni ei ojentaudu täyteen mittaansa.  
→ Tarkista auton moottoriantennin johdon liitäntä.
- Tarkista taajuus.

**Asemien esiviritys ei ole mahdollista.**

- Tallenna oikea taajuus muistiin.
- Radiovastaanoton signaali on liian heikko.

**Automaattinen viritys ei ole mahdollista.**

- Paikallisasemien hakutila ei ole oikea.  
→ Viritystoiminto keskeytyy liian usein:  
Paina (SENS) -painiketta niin monta kertaa kuin tarvitaan, että näytölle ilmestyy "LOCAL-ON".  
→ Viritystoiminto ei pysähdy aseman kohdalle:  
Paina (SENS) -painiketta niin monta kertaa kuin tarvitaan, että "MONO-ON", "MONO-OFF" (FM) tai "LOCAL-OFF" (MW/LW) -ilmaisun tulee esiin.
- Radiovastaanoton signaali on liian heikko.  
→ Suorita asemien viritys manuaalisesti.

**"ST"-ilmaisun tulee esiin ULA-vastaanoton aikana.**

- Viritä taajuus tarkasti kohdalleen.
- Radiovastaanoton signaali on liian heikko.  
→ Paina (SENS) -painiketta asettaaksesi monotilan asetukseksi "MONO-ON".

**ULA-ohjelman stereolähetys kuuluu monona.**

Laitte on monovastaanottotilassa.

- Paina (SENS) -painiketta, kunnes "MONO-OFF" tulee näkyviin.

## RDS

**SEEK-toiminto käynnistyy muutaman sekunnin kuuntelun jälkeen.**

Asema ei ole liikennetiedotuksia lähettävä asema (TP) tai sen signaali on heikko.  
→ Kytke TA-toiminto päältä (s. 9).

**Ei liikennetiedotuksia.**

- Aktivoi TA-toiminto (s. 9).
- Asema ei lähetä liikennetiedotuksia, vaikka onkin TP-asema.  
→ Viritä kohdalle jokin muu asema.

**PTY-näytössä näkyy "-----".**

- Parhailiaan vastaanotettava asema ei ole RDS-asema.
- RDS-dattaa ei ole vastaanotettu.
- Asema ei ilmoita ohjelmatyyppiä.

## Vikanäytöt /Tiedotteet

**BLANK\*<sup>1</sup>\*<sup>3</sup>**

Raitoja ei ole tallennettu MD-levylle\*<sup>2</sup>.

→ Toista MD-levyä, jolle on tallennettu raitoja.

**ERROR\*<sup>1</sup>**

- Levy on likainen tai asetettu ylösalaisin soittimeen.\*<sup>2</sup>  
→ Puhdista levy tai aseta se oikein soittimeen.
- Levyä ei voi toistaa jostakin syystä.  
→ Aseta soittimeen toinen levy.

**FAILURE**

Kaiutinten liitännät vahvistimeen on tehty väärin.

→ Lue toimitetut asennus/liitäntäohjeet liitäntöjen tarkistamiseksi.

**LOAD\*<sup>3</sup>**

Vaihtaja on lataamassa levyä.

→ Odota, että se on saanut levyn ladattua.

**L.SEEK +/-**

Paikallishakutila on päällä automaattisen virityksen aikana.

**NO AF**

Parhailiaan kuunneltavalle asemalle ei ole vaihtoehtoja taajuutta.

→ Paina (SEEK) +/- -painiketta aseman nimen vilkkuessa. Viritin alkaa etsiä samoilla PI-tiedoilla (Ohjelman tunnistus) varustettuja taajuuksia ("PI SEEK" ilmestyy näyttöön).

**NO DATA\*<sup>3</sup>**

Kaikki omat nimet on poistettu tai yhtään ei ole tallennettu.

**NO DISC\*<sup>3</sup>**

Levyä ei ole laitettu CD/MD-vaihtajaan.

→ Lataa levyjä vaihtajaan.

**EI ID3:a**

ID3-tagitietoja ei ole kirjoitettu MP3-tiedostoon.

**EI TIETOJA**

Tekstitietoja ei ole kirjoitettu ATRAC3/ATRAC3plus -tiedostoon.

**NO MAG\*<sup>3</sup>**

Levyamakasiinia ei ole asetettu CD-vaihtajaan.

→ Lataa makasiini vaihtajaan.

**NO MUSIC**

Levyllä ei ole musiikkitietoja.

→ Laita musiikki-CD-levy tähän laitteeseen tai MP3-tiedostoja toistavaan vaihtajaan\*<sup>3</sup>.

**EI NIMEÄ**

Raidan/soittoryhmän/levyn nimeä ei ole kirjoitettu raidalle.

**EI TP:tä**

Laitte hakee keskeytyksettä käytettävissä olevia TP-asemia.

**NOT READ\*<sup>3</sup>**

Laitte ei ole lukenut levyn tietoja.

→ Lataa levy ja valitse se sitten luettelosta.

---

**NOTREADY**\*3

MD-vaihtajan kansi on auki tai MD-levyjä ei ole asetettu kunnolla paikoilleen.

→ Sulje kansi tai lataa MD-levyt paikalleen kunnolla.

---

**OFFSET**

Laitteessa saattaa olla toimintahäiriö.

→ Tarkista liitännät. Ellei vikailmoitus häviä näytöstä, ota yhteys johonkin Sonya myyvään liikkeeseen.

---

**LUKEE**

Laite on lukemassa levyllä olevia raita- ja soittoryhmätietoja.

→ Odota, kunnes lukutoiminto on suoritettu loppuun, toisto käynnistyy tällöin automaattisesti. Levyn rakenteesta riippuen tämä saattaa kestää minuutin tai pitempään.

---

**RESET**

CD-laitetta ja CD/MD-vaihtajaa\*3 ei voi käyttää jonkin ongelman vuoksi.

→ Paina RESET-painiketta (s. 4)

---

"LLLLL" tai "RRRRR"

Levyn alku tai loppu on saavutettu pikasiirrolla, etkä voi enää jatkaa toimintoa tästä.

---

"\_"

Kirjainmerkkejä ei voi näyttää laitteella.

---

\*1 Jos jokin vika syntyy CD:n tai MD:n toistossa, CD:n tai MD:n levynumero ei ilmesty näyttöön.

\*2 Vian aiheuttaneen levyn levynumero ilmestyy näyttöön.

\*3 Vain CDX-R3350C



Elleivät nämä korjaustoimenpiteet ratkaise ongelmaa, kysy neuvoa lähimmästä Sonya myyvästä liikkeestä.

Jos viet laitteen korjattavaksi CD:n toisto-ongelmien vuoksi, ota mukaan myös levy, jonka toiston aikana ongelma syntyi.

# Välkommen!

Tack för att du köpt denna Sony cd-spelare. Du kan använda följande funktioner på spelaren.

- Uppspelning av cd-skivor:  
Du kan spela upp cd-da-skivor (som även innehåller cd-text\*), cd-r-/cd-rw-skivor (mp3-filer som även innehåller multi-session (sida 14)) samt ATRAC-cd-skivor (ATRAC3- och ATRAC3plus-format (sida 14)).

Skivtyper	Skivans etikett
CD-DA	
MP3 ATRAC CD	

- Radiomottagning:
  - Du kan lagra upp till sex stationer per band (FM1, FM2, FM3, MW och LW).
  - BTM-funktion (Best Tuning Memory):  
Enheten väljer stationer med stark signal och sparar dem.
- RDS-tjänster:  
Du kan använda FM-stationer med RDS (Radio Data System).
- Användning av extraenhet (endast CDX-R3350C)  
Förutom att spela med denna enhet kan du även kontrollera extra cd/md-växlare.

\* En cd-text-skiva är en cd-da-skiva som innehåller information om skiv-, artist- och spårnamn.

## Den här bruksanvisningen

Denna bruksanvisning förklarar funktionerna för två enheter, CDX-R3350C och CDX-R3350. I tabellen nedan visas skillnaderna mellan de två enheterna. Det förklaras även i varje avsnitt (till exempel, endast CDX-R3350C).

	CDX-R3350C	CDX-R3350
Växlarstyrning	●	
Färgomkopplare för knappfärg	●	
Kontakter för ljudutgångar (front)	●	

## Varning om din bils tändningslås inte har något ACC-läge

När du har stängts av tändningen, måste du trycka och hålla kvar (OFF) på enheten tills teckenfönstret släcks.

I annat fall släcks inte teckenfönstret vilket kan leda till att batteriet laddas ur.

CLASS 1  
LASER PRODUCT

Denna etikett finns på undersidan av höljet.

SonicStage och dess logotyp är varumärken som tillhör Sony Corporation.  
ATRAC, ATRAC3 och ATRAC3plus är varumärken som tillhör Sony Corporation.

## Komma igång

---

Återställa enheten .....	4
Ställa klockan .....	4
DEMO-läge .....	4
Ta bort frontpanelen .....	4
Sätta fast frontpanelen .....	4
Placera en skiva i enheten .....	5
Mata ut skivan .....	5

## Kontrollernas placering och grundläggande funktioner

---

Huvudenhet .....	6
Fjärrkontroll RM-X151 .....	6

## CD

---

Infoalternativ för teckenfönstret .....	8
Upprepad och blandad uppspelning .....	8

## Radio

---

Lagra och ta emot stationer .....	8
Lagra automatiskt — BTM .....	8
Lagra manuellt .....	8
Ta emot lagrade radiostationer .....	8
Ställa in automatiskt .....	8
RDS .....	9
Översikt .....	9
Ställa in AF och TA/TP .....	9
Välja PTY .....	10
Ställa in CT .....	10

## Övriga funktioner

---

Ändra ljudinställningarna .....	10
Justera ljudegenskaperna	
— BAL/FAD/SUB .....	10
Justera equalizerkurvan — EQ3 .....	10
Justera inställningsalternativ — SET .....	11
Använda extrautrustning .....	11
Cd/md-växlare .....	11
Rotary commander RM-X4S	
(vridkontroll) .....	12

## Övrig information

---

Säkerhetsföreskrifter .....	13
Om skivor .....	13
Om mp3-filer .....	14
Om ATRAC-cd .....	14
Underhåll .....	15
Ta bort enheten .....	15
Tekniska data .....	16
Felsökning .....	17
Felmeddelanden .....	18

## Komma igång

### Återställa enheten

Innan du använder enheten första gången, om du har bytt bilbatteri eller gjort om anslutningarna, måste enheten återställas.

Ta bort frontpanelen och tryck på återställningsknappen (RESET) med ett spetsigt föremål, till exempel en kulspetspenna.

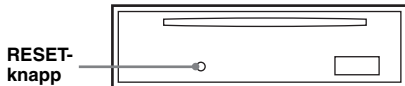

#### Observera!

När du trycker på RESET raderas klockans inställning och viss lagrad information.

## Ställa klockan

Klockan använder digitalt 24-timmarssystem.

### 1 Tryck och håll nere (SEL).

Rätt menysida öppnas.

### 2 Tryck flera gånger på (SEL) tills CLOCK-ADJ visas.

### 3 Tryck på (DSPL).

Siffrorna för timmar blinkar.

### 4 Tryck på volymknappen +/- för att ställa in timmar och minuter.

Tryck på (DSPL) för att flytta markören.

### 5 Tryck på (SEL).

Klockan startar och nästa inställning visas.

### 6 Tryck och håll nere (SEL).

Inställningen är klar.

Tryck på (DSPL) för att visa klockan. Tryck en gång till på (DSPL) för att återgå till föregående visning.

#### Tips

Du kan ställa klockan automatiskt med RDS-funktionen (sida 10).

#### Med fjärrkontrollen

För att välja timmar och minuter trycker du på ↑ eller ↓ i steg 4.

## DEMO-läge

När enheten är avstängd visas först klockan och därefter visas en demonstration i DEMO-läget.

Ställ in DEMO-OFF i inställningar (sida 11) när enheten är avstängd för att stänga av DEMO-läget.

## Ta bort frontpanelen

För att undvika stöld kan du ta av frontpanelen från enheten.

### Varningssignal

Om du ställer tändningen på OFF utan att ta bort frontpanelen kommer varningssignalen att ljuda under några sekunder.

Ljudsignalen hörs endast om den inbyggda förstärkaren används.

### 1 Tryck på (OFF).

Enheten är avstängd.

### 2 Tryck på och dra den emot dig.

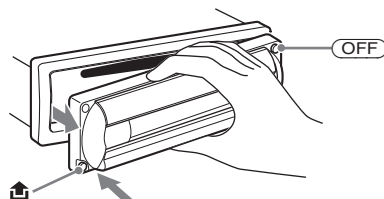

#### Observera!

- Tappa inte frontpanelen och använd inte för mycket tryck på panelen och teckenfönstret.
- Utsätt inte panelen för höga temperaturer eller fukt. Lämna den inte i en parkerad bil eller på instrumentbrädan/i bakrutan.

#### Tips

Förvara frontpanelen i det medföljande fodralet när du bär den.

## Sätta fast frontpanelen

Anslut frontpanelens del (A) mot del (B) på enheten som visas i bilden och tryck tills du hör ett klick.

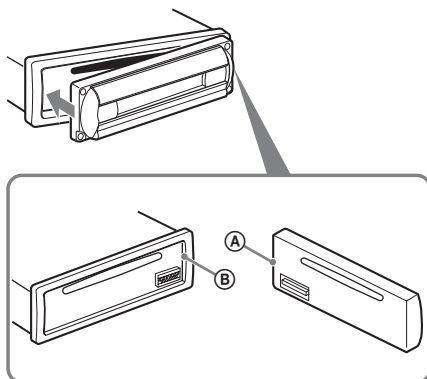

#### Observera!

Fäst ingenting mot frontpanelens insida.



# Placera en skiva i enheten

## 1 Öppna locket.

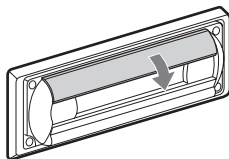

## 2 Sätt i en skiva med etiketten vänd uppåt.

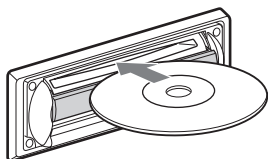

Uppspelningen startar.

## 3 Stäng locket.

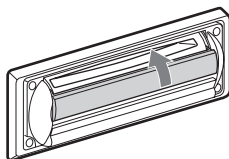

# Mata ut skivan

## 1 Öppna locket.

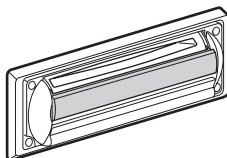
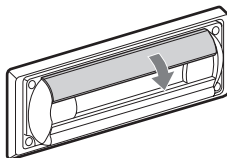

## 2 Tryck ner luckan tills du hör ett klick.

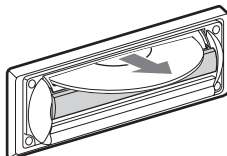
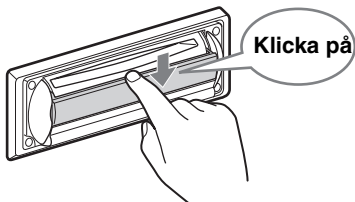

Skivan har matats ut.

### Observera!

- Stäng inte luckan under in- eller utmatning av en skiva. Skivan kan fastna och skadas.
- Skivan kan matas ut om du öppnar luckan med tvång.

### Tips

Skivan kan spelas med luckan öppen eller stängd.

# Kontrollernas placering och grundläggande funktioner

## Huvudenhet

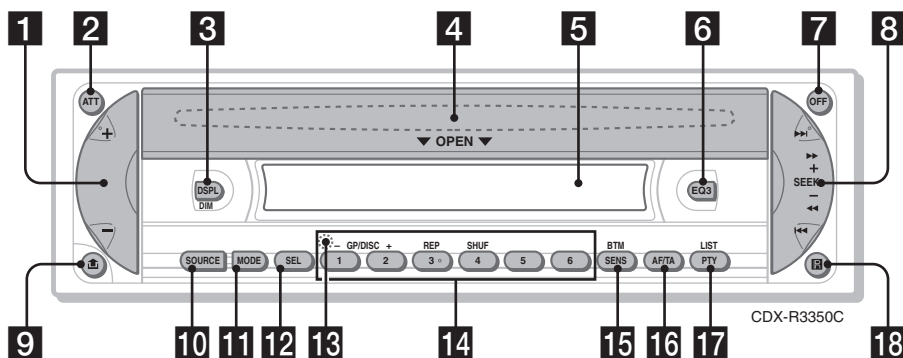

## Fjärrkontroll RM-X151

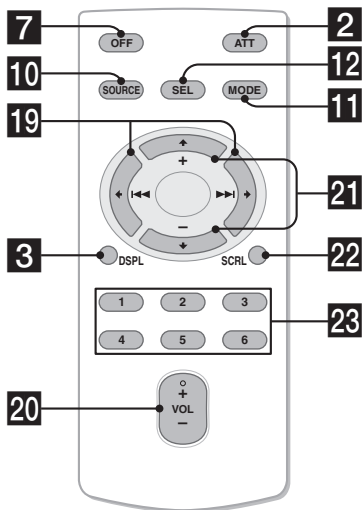

Se de angivna sidorna för ytterligare information. Knapparna på fjärrkontrollen har samma funktioner som motsvarande knappar på enheten.

- 1 VOLUME +/- -knapp**  
Används för att justera volymen.
- 2 ATT-knapp (Ijuddämpning)**  
Används för att dämpa ljudet. Tryck igen för att avbryta.
- 3 DSPL/DIM-knapp (display/dimmer) 4, 8, 12**  
Används för att ändra visningsalternativ (tryck); ändra teckenfönstrets ljusstyrka (tryck och håll).
- 4 Öppna luckan, skivfacket** (placerad bakom luckan) 5
- 5 Teckenfönster**
- 6 EQ3-knapp (equalizer) 10**  
Används för att välj en equalizertyp (XPLOD, VOCAL, CLUB, JAZZ, NEW AGE, ROCK, CUSTOM eller OFF).
- 7 OFF-knapp**  
Används för att stänga av/stoppa källan.
- 8 SEEK +/- -knapp**  
Radio:  
Används för att ställa in stationer automatiskt (tryck); söka efter en station manuellt (tryck och håll).  
Cd-skiva:  
Används för att hoppa över spår (tryck); kontinuerligt hoppa över spår (tryck, tryck därefter igen inom cirka 1 sekund och håll); snabbspola framåt/bakåt ett spår (tryck och håll).
- 9  -knapp (frigöring av frontpanel) 4**
- 10 SOURCE-knapp**  
Aktivera/växla signalkälla (Radio/CD/MD\*)1.
- 11 MODE-knapp 8, 11**  
För att välja radioband (FM/MW/LW)/välja enhet\*2.
- 12 SEL-knapp (välj) 4, 10, 11, 12**  
Används för att välja alternativ.
- 13 RESET-knapp** (placerad bakom frontpanelen) 4
- 14 Sifferknappar**  
Radio:  
Används för att ta emot lagrade stationer (tryck); lagra stationer (tryck och håll).  
Cd/md\*1:  
(1)/(2): **GP\*3/DISC\*2** -/+  
Används för att hoppa över grupper (tryck); kontinuerligt hoppa över grupper (tryck och håll).  
(3): **REP 8**  
(4): **SHUF 8**

## 15 SENS/BTM-knapp 8

Används för att förbättra mottagningen: LOCAL/MONO (tryck); starta BTM-funktionen (tryck och håll).

## 16 AF/TA-knapp (Alternativa frekvenser/trafikmeddelanden) 9

Används för att ställa in AF och TA/TP i RDS.

## 17 PTY (Programtyp)/LIST-knapp 10

För att välja PTY i RDS; lista.

## 18 Mottagare för fjärrkontrollen

Följande knappar på fjärrkontrollen har ytterligare funktioner jämfört med motsvarande knappar på enheten.

## 19 (◀◀)/▶▶-knappar

För att styra radio/cd, samma som **(SEEK)** +/- på enheten. (Mer information om andra funktioner finns under "Med fjärrkontrollen" på varje sida.)

## 20 VOL (volym) +/- -knapp

Används för att justera volymen.

## 21 (+)/ (-) -knappar

För att kontrollera cd, samma som (1)/(2) +/- på enheten. (Mer information om andra funktioner finns under "Med fjärrkontrollen" på varje sida.)

## 22 SCRL-knapp 8

För att rulla alternativet i teckenfönstret.

## 23 Sifferknappar

Används för att ta emot lagrade stationer (tryck); lagra stationer (tryck och håll).

\*1 Om en md-växlare är ansluten. (Endast CDX-R3350C)

\*2 Om en cd/md-växlare är ansluten. (Endast CDX-R3350C)

\*3 Om en mp3/ATRAC-cd spelas och en växlaren inte är ansluten. Om växlaren är ansluten är funktionen en annan, se sida 11.

### Observera!

Om enheten stängs av och teckenfönstret släcks, kan den inte styras med fjärrkontrollen om du inte trycker på **(SOURCE)** på enheten eller sätter i en skiva.

### Tips

Information om hur du byter batteri finns på se "Byta ut litiumbatteriet i fjärrkontrollen" på sida 15.

För mer information om anslutning till en cd/md-växlare, se sida 11 (endast CDX-R3350C).

## Infoalternativ för teckenfönstret

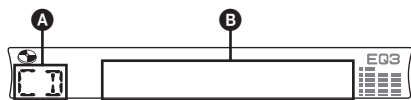

- A** Källa  
**B** Spårnummer/förfluten speltid, skiva/artistnamn, gruppnummer\*<sup>1</sup>, gruppnamn, spårnamn, textinformation\*<sup>2</sup>, klocka

\*1 Gruppnummer visas endast när gruppen ändras.  
 \*2 Om du spelar en mp3-fil visas ID3-tag och om du spelar en ATRAC-cd visas textinformation som skrivits med SonicStage, etc.

För att ändra visningsalternativ **B** trycker du på **(DSPL)** på fjärrkontrollen; för att rulla visningsalternativen **B** trycker du på **(SCRL)** eller ställer in "A.SCRL-ON" (sida 11).

### Tips

Visningsalternativ är olika beroende på skivtyp och inspelat format. För mer information om mp3, se sida 14, och för mer information om ATRAC-cd, se sida 14.

## Upprepad och blandad uppspelning

- 1** Tryck flera gånger på **(3)** (REP) eller på **(4)** (SHUF) under uppspelning, tills önskad inställning visas i teckenfönstret.

Välj	För att spela upp
REP-TRACK	spår flera gånger.
REP-GP*	grupper flera gånger.
SHUF-GP*	grupper i slumpvis ordning.
SHUF-DISC	skivor i slumpvis ordning.

\* När en cd-skiva med mp3- eller ATRAC-format spelas.

För att återgå till normal uppspelning, välj REP-OFF eller SHUF-OFF.

## Lagra och ta emot stationer

### Viktigt

För att undvika att trafikfarliga situationer uppstår när du kör bör du ställa in stationer med BTM-funktionen (Best Tuning Memory).

## Lagra automatiskt — BTM

- 1** Tryck på **(SOURCE)** flera gånger tills **TUNER** visas.  
 Tryck flera gånger på **(MODE)** för att byta band. Du kan välja mellan FM1, FM2, FM3, MW eller LW.
- 2** Tryck och håll **(BTM)** tills **BTM** blinkar.  
 Enheten lagrar stationer i frekvensordning på sifferknapparna.  
 En ljudsignal hörs när inställningen har lagrats.

## Lagra manuellt

- 1** Medan du tar emot en station som du vill lagra, tryck och håll nere en sifferknapp **(1)** till **(6)** tills **MEM** visas.  
 Sifferknappens nummer visas i teckenfönstret.

### Observera!

Om du försöker lagra en annan station på samma förinställda sifferknapp raderas den tidigare lagrade stationen.

### Tips

Om en RDS-station lagras, lagras även AF/TA-inställningen (sida 9).

## Ta emot lagrade radiostationer

- 1** Välj band och tryck på en sifferknapp **(1)** till **(6)**.

### Med fjärrkontrollen

Tryck på **↑** eller **↓** för att välja en förinställd station.

## Ställa in automatiskt

- 1** Välj band, tryck därefter på **(SEEK)** +/- för att söka efter stationen.  
 Sökningen avbryts när en radiostation tas emot. Upprepa detta tills den önskade stationen tas emot.

### Tips

Om du vet vilken frekvens som stationen du vill lyssna på har, tryck och håll nere **(SEEK)** +/- för att lokalisera den ungefärliga frekvensen, tryck därefter flera gånger på **(SEEK)** +/- för finjustering av önskad frekvens (manuell inställning).

## Översikt

FM-stationer som använder RDS (Radio Data System) sänder ohörbar digital information med signaler för vanliga radioprogram.

## Infoalternativ för teckenfönstret

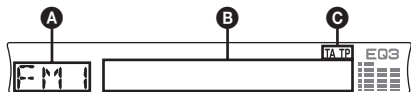

- A Radioband, Funktion**
- B Frekvens\*1 (stationsnamn), klocka, RDS-data**
- C TA/TP\*2**

\*1 \* visas till vänster om frekvensen under tiden då du tar emot en RDS-station.

\*2 TA blinkar under trafikinformation. TP tänds medan en sådan station tas emot.

Tryck på **(DSPL)** för att ändra visningsalternativ **E**.

## RDS-tjänster

Denna enhet tillhandahåller automatiskt följande RDS-tjänster:

<b>AF</b> (Alternativa frekvenser)	Väljer och återinställer stationen med den starkaste signalen i ett nät. Genom att använda denna funktion kan du lyssna kontinuerligt på samma program under en långkörning utan att behöva ändra stationsinställningar manuellt.
<b>TA</b> (Trafikmeddelanden)/ <b>TP</b> (Trafikprogram)	Ger aktuell trafikinformation/-program. Information/program som tas emot avbryter den valda källan.
<b>PTY</b> (Programtyper)	Visar den programtyp som tas emot. Söker även en vald programtyp.
<b>CT</b> (Klocka)	Klockan ställs automatiskt med CT-information från RDS-överföringen.

### Observera!

- I vissa länder/områden är inte alla RDS-funktioner tillgängliga.
- RDS fungerar inte om signalstyrkan är svag eller om den inställda stationen inte sänder RDS-data.

## Ställa in AF och TA/TP

- 1 Tryck flera gånger på **(AF/TA)** tills önskad inställning visas.

Välj	För att
<b>AF-ON</b>	aktivera AF och inaktivera TA.
<b>TA-ON</b>	aktivera TA och inaktivera AF.
<b>AF, TA-ON</b>	aktivera både AF och TA.
<b>AF, TA-OFF</b>	inaktivera både AF och TA.

## Lagra RDS-stationer med AF- och TA-inställning

Du kan förinställa RDS-stationer med AF/TA-inställning. Om du använder BTM-funktionen, lagras endast RDS-stationer med samma AF-/TA-inställning.

Om du ställer in manuellt, kan du förinställa både RDS- och icke-RDS-stationer med AF-/TA-inställning för varje.

- 1 Ställ in AF/TA och lagra därefter stationen med BTM eller manuellt.

## Förinställa volymen på trafikmeddelanden

Du kan i förväg ställa in volymnivån för trafikmeddelandena, så du inte missar informationen.

- 1 Tryck på volymknappen +/- och välj volymnivå.
- 2 Tryck och håll **(AF/TA)** tills TA blinkar.

## Mottagning av brådskande trafikmeddelanden

Med AF eller TA aktiverad avbryter brådskande trafikmeddelanden automatiskt den valda källan.

## Fortsätta lyssna på samma regionala program — REG

När AF-funktionen är aktiverad: begränsar enhetens fabriksinställning mottagningen till en speciell region, så du inte växlas till en annan regional station med en starkare frekvens.

Ställ in REG-OFF i inställningarna om du lämnar mottagningsområdet för det regionala programmet (sida 11).

### Observera!

Denna funktion fungerar inte i Storbritannien och några andra länder.

## Funktion för lokal länkning (endast Storbritannien)

Med den här funktionen kan du välja andra lokala stationer i området, trots att dessa inte har lagrats i enheten.

- Tryck på en sifferknapp (① till ⑥) som har en lokal station lagrad, under FM-mottagning.
- Tryck igen, inom 5 sekunder, på sifferknappen för den lokala stationen.  
Upprepa detta tills den lokala stationen tas emot.

## Välja PTY

- Tryck på (PTY) under FM-mottagning.



Namnet på den aktuella programtypen visas om stationen sänder PTY-data.

- Tryck flera gånger på (PTY) tills önskad programtyp visas i teckenfönstret.

- Tryck på (SEEK) +/-.

Enheten börjar söka efter en station som sänder den valda programtypen.

### Med fjärrkontrollen

Välj programtyp genom att trycka på ↑ eller ↓ i steg 2.

## Typ av program

**NEWS** (nyheter), **AFFAIRS** (aktualiteter), **INFO** (information), **SPORT** (sport), **EDUCATE** (utbildning), **DRAMA** (teater), **CULTURE** (kultur), **SCIENCE** (vetenskap), **VARIED** (underhållning), **POP M** (popmusik), **ROCK M** (rockmusik), **EASY M** (lättlyssnat), **LIGHT M** (lätt klassiskt), **CLASSICS** (klassisk musik), **OTHER M** (övrig musik), **WEATHER** (väder), **FINANCE** (ekonomi), **CHILDREN** (barnprogram), **SOCIAL A** (sociala frågor), **RELIGION** (andliga frågor), **PHONE IN** (telefonväkteri), **TRAVEL** (resor), **LEISURE** (fritid), **JAZZ** (jazzmusik), **COUNTRY** (countrymusik), **NATION M** (nationell musik), **OLDIES** (gamla godingar), **FOLK M** (folkmusik), **DOCUMENT** (dokumentärer)

### Observera!

Den här funktionen kan inte användas i länder där PTY-information inte finns tillgängliga.

## Ställa in CT

- Välj CT-ON in inställningarna (sida 11).

### Observera!

- Eventuellt fungerar inte CT-funktionen trots att en RDS-station tas emot.
- Ev. finns viss tidskillnad mellan CT-funktionens tidsangivelse och verklig tid.

## Övriga funktioner

### Ändra ljudinställningarna

## Justera ljudegenskaperna — BAL/FAD/SUB

Du kan justera balans, balans fram-bak samt volym för subwoofer.

- Tryck flera gånger på (SEL) tills **BAL**, **FAD** eller **SUB** visas.

Alternativet växlar enligt följande:

**LOW**\*1 → **MID**\*1 → **HI**\*1 →

**BAL** (vänster-höger) → **FAD** (fram-bak) → **SUB** (subwoofervolym)\*2

\*1 Om EQ3 aktiveras (sida 10).

\*2 När utgående ljud är inställt på SUB (sida 11), ATT visas med den lägsta inställningen och kan justeras i upp till 20 steg.

- Tryck flera gånger på volymknappen +/- för att justera valt alternativ.

Efter tre sekunder är inställningen klar och teckenfönstret återgår till att visa normalt uppspelnings-/mottagningsläge.

### Observera!

Utför justeringen inom tre sekunder efter att alternativet har valts.

### Med fjärrkontrollen

Tryck på ←, ↑, → eller ↓ i steg 2 för att justera det valda alternativet.

## Justera equalizerkurvan — EQ3

Du kan justera och spara inställningarna för equalizer för olika tonområden.

- Välj en källa och tryck flera gånger på (EQ3) för att välja EQ3-typ.

- Tryck flera gånger på (SEL) tills **LOW**, **MID** eller **HI** visas.

- Tryck flera gånger på volymknappen +/- för att justera valt alternativ.

Volymnivån är justerbar i steg om 1 dB från -10 dB till +10 dB.

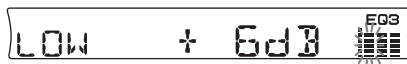

Upprepa stegen 2 och 3 för att ställa in equalizerkurvan.

Återgå till fabriksinställd equalizerkurva genom att trycka och hålla (SEL) intryckt innan inställningen är klar.

Efter tre sekunder är inställningen klar och teckenfönstret återgår till att visa normalt uppspelnings-/mottagningsläge.

#### Med fjärrkontrollen

Tryck på ←, ↑, → eller ↓ i steg 3 för att justera det valda alternativet.

## Justera inställningsalternativ — SET

- 1 Tryck och håll nere (SEL).  
Rätt menysida öppnas.
- 2 Tryck flera gånger på (SEL) tills önskat alternativ visas.
- 3 Tryck på volymknappen +/- för att välja inställning (till exempel ON eller OFF).
- 4 Tryck och håll nere (SEL).  
Inställningen är klar och teckenfönstret återgår till att visa normalt uppspelnings-/mottagningsläge.

#### Observera!

Visade alternativ är olika beroende på källa och inställning.

#### Med fjärrkontrollen

I steg 3 för att välj inställning och tryck på ← eller →.

Följande alternativ kan ställas in (mer information finns på angivna sidor):

- anger standardinställning.

**CLOCK-ADJ** (sida 4)  
(klockinställning)

**CT** (Klocka) För att ställa in CT-ON eller CT-OFF (●) (sida 9, 10).

**BEEP** För att ställa in BEEP-ON (●) eller BEEP-OFF.

**SUB/REAR**\*<sup>1</sup> För att byta ljudutgång.  
– SUB (●): för att avge ljud till en subwoofer.  
– REAR: för att avge ljud till ett slutsteg.

**DIM** (Dimmer) För att justera ljusstyrkan i teckenfönstret.  
– DIM-ON: för att dämpa teckenfönstrets belysning.  
– DIM-OFF (●): för att inaktivera dimmern.

**ILM-1/ILM-2** (belysning)  
(endast CDX-R3350C)  
Ändra belysningsfärg.  
– ILM-1: Grön  
– ILM-2 (●): Bärnsten

**DEMO**\*<sup>1</sup> (demonstration) För att ställa in DEMO-ON (●) eller DEMO-OFF (sida 4).

**A.SCRL** (Auto Scroll) För att automatiskt rulla långa alternativ som visas när grupp/spår ändras.  
– A.SCRL-ON: för att rulla information.  
– A.SCRL-OFF (●): för att inte rulla information.

**REG**\*<sup>2</sup> (regional) För att ställa in REG-ON (●) eller REG-OFF (sida 9).

**LPF**\*<sup>3</sup> (lågpassfilter) För att välja brytfrekvensen 78HZ, 125HZ eller OFF (●).

\*<sup>1</sup> När enheten är avstängd.

\*<sup>2</sup> Vid FM-mottagning.

\*<sup>3</sup> När utgående ljud är inställt på SUB.

## Använda extrautrustning

### Cd/md-växlare (Endast CDX-R3350C)

#### Välja växlare

- 1 Tryck flera gånger på (SOURCE) tills CD eller MD visas.
- 2 Tryck flera gånger på (MODE) tills önskad växlare visas.

Enhetsnummer Skivnummer

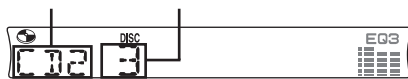

Uppspelningen startar.

### Hoppa över grupper och skivor

- 1 Under uppspelning trycker du på (1)/(2) (GP/DISC) -/+.

För att hoppa över Tryck på (1)/(2)

grupp och släpp (håll nere under en stund).

grupp kontinuerligt inom 2 sekunder efter att du släppt upp första gången.

skivor upprepade gånger.

skivor kontinuerligt därefter trycker du igen inom 2 sekunder och håller.

fortsätter på nästa sida →

## Upprepad och blandad uppspelning

- Tryck flera gånger på (3) (REP) eller (4) (SHUF) under uppspelning tills önskad inställning visas.

Välj	För att spela upp
REP-DISC*1	skivor flera gånger
SHUF-CHGR*1	spår i växlaren i slumpvis ordning.
SHUF-ALL*2	spår i alla enheter i slumpvis ordning.

\*1 När en eller flera cd/md-växlare är anslutna.

\*2 När en eller flera cd-växlare, eller två eller flera md-växlare är anslutna.

För att återgå till normal uppspelning, välj REP-OFF eller SHUF-OFF.

### Tips

"SHUF-ALL" blandar inte spår mellan cd-enheter och md-enheter.

## Namnge en skiva (Endast CDX-R3350C)

Om du spelar en skiva i en cd-växlare med funktionen CUSTOM FILE kan du namnge varje skiva med upp till 8 tecken (Disc Memo). Om du namnger en skiva visas namnet i listan.

- Tryck och håll nere (LIST) medan du spelar en skiva du vill namnge.



- Tryck flera gånger på volymknappen +/- tills önskat tecken visas.

För att flytta siffermarkeringen trycker du på (SEL).

A ↔ B ↔ C ... ↔ 0 ↔ 1 ↔ 2 ... ↔ +  
↔ - ↔ \* ... ↔ \_ (mellanslag) ↔ A

Upprepa detta förfarande tills du har angivit hela namnet.

- Tryck och håll nere (LIST). Namngivningen är klar och teckenfönstret återgår till att visa normalt uppspelningsläge.

Tryck på (DSPL) under uppspelning för att visa namnet.

### Tips

- För att ändra eller ta bort ett tecken, skriva över eller mata in "-".
- Disk Memo har alltid högre prioritet än den ursprungliga rubriken.
- Du kan namnge en skiva på enheten om en växlare med funktionen CUSTOM FILE är ansluten.
- "REP-TRACK" och all blandad uppspelning är avbrutna tills namngivningen är slutförd.

### Med fjärrkontrollen

Tryck på ↑ eller ↓ i steg 2 för att välja tecken.

## Ta bort angivet namn

- Välj den enhet som har det lagrade namnet du vill ta bort, tryck därefter och håll nere (LIST).
- Tryck och håll nere (DSPL). Det lagrade namnet blinkar.
- Tryck flera gånger på volymknappen +/- för att välja namnet du vill ta bort.
- Tryck och håll nere (SEL). Namnet tas bort. Upprepa steg 3 och 4 för att ta bort flera namn.
- Tryck och håll nere (LIST). Enheten återgår till normalt uppspelningsläge.

### Med fjärrkontrollen

Tryck på ↑ eller ↓ i steg 3 för att välja namn.

## Lokalisera en skiva med hjälp av namn — lista

Med funktionen CUSTOM FILE kan du välja en skiva från listan när en cd-växlare eller en md-växlare är ansluten.

Om du ger ett namn till en skiva, visas namnet i listan.

- Under uppspelning trycker du på (LIST). Skivnumret eller skivnamnet visas.
- Tryck upprepade gånger på (LIST) tills önskad skiva visas. Efter fem sekunder återgår enheten till normalt uppspelningsläge.
- Tryck på (SEEK) +/- för att spela skivan.

### Med fjärrkontrollen

Tryck på ↑ eller ↓ i steg 2 för att välja skiva.

## Rotary commander RM-X4S (vridkontroll)

### Fästa etiketten

Fäst etiketten beroende på hur du monterar fjärrkontrollen.

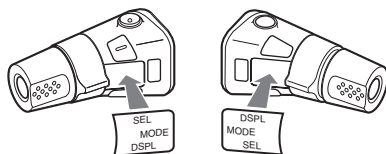



## Kontrollernas placering

Knapparna på fjärrkontrollen har samma funktioner som motsvarande knappar på enheten.

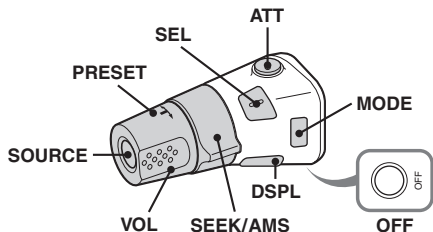

Följande kontroller på fjärrkontrollen kräver en annorlunda operation på enheten.

### • PRESET-kontroll

För att välja förinställda stationer; styra cd, samma som (1)/(2) +/- på enheten (tryck och vrid).

### • VOL-kontroll (volym)

Samma som volume +/- -knappen på enheten (rotera).

### • SEEK/AMS-kontroll

Samma som (SEEK) +/- på enheten (rotera, eller rotera och håll).

## Byta funktionsriktning

Kontrollernas funktionsriktning är inställd på fabrik enligt bilden nedan.

För att öka

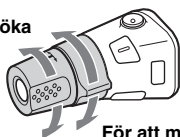

För att minska

Om kontrollen måste monteras på höger sida om ratten, kan du byta funktionsriktning för kontrollerna.

1 Medan du trycker på VOL-kontrollen, tryck och håll (SOUND).

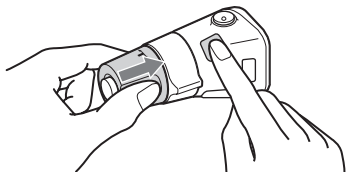

## Övrig information

### Säkerhetsföreskrifter

- Om bilen har varit parkerad i direkt solljus, låt enheten svalna innan du använder den.
- Motorantennen fälls ut automatiskt när du använder enheten.

### Kondens

Om det regnar eller är fuktigt kan kondens bildas inuti objektivet och på teckenfönster. Om så sker kommer inte enheten att fungera som den ska. Ta i så fall ur skivan och vänta någon timme tills fukten har avdunstat.

### För att bibehålla en hög ljudkvalitet

Se till att inte spilla juice eller läsk över enheten eller skivorna.

## Om skivor

- För att behålla skivorna rena, vidrör inte ytan. Håll skivorna i kanterna.
- Förvara skivorna i fodralen eller i cd-magasin när de inte används.
- Utsätt inte skivorna för värme eller hög temperatur. Undvik att lämna dem i en parkerad bil, på instrumentpanelen eller i bakfönstret.
- Fäst inte etiketter på skivorna; använd inte skivor med kladdiga bläckfläckar. Sådana skivor kan fastna under uppspelning, orsaka funktionsfel eller också kan skivan gå sönder.



- Använd aldrig skivor där etiketter eller klistermärken har fästs på ytan. Följande kan inträffa om du använder sådana skivor:
  - Skivan kan inte matas ut (etikett eller klistermärke har lossnat och fastnat i utmatningsmekanismen).
  - Skivans ljuddata kan inte läsas (vissa spår hoppas över vid uppspelning eller uppspelningen fungerar inte alls) eftersom skivan har blivit sned när en etikett eller ett klistermärke har krympt av värme.
- Skivor med ovanliga former (hjärtformade, fyrkantiga, etc.) kan inte spelas i enheten, eftersom den då kan gå sönder. Undvik den här typen av skivor.
- Det går inte att använda 8 cm cd-skivor.

fortsätter på nästa sida →

- Innan du spelar, rengör skivorna med en rengöringsduk som finns att köpa i handeln. Torka varje skiva från mitten och utåt. Använd inga lösningsmedel som tvättbensin, tinner, andra rengöringsmedel eller antistatisk sprej avsedd för analoga skivor.



## Om cd r/cd rw-skivor

- Vissa cd r/cd rw-skivor kan inte spelas upp på den här enheten (beroende på inspelningsutrustning eller skivans skick).
- Det går inte att spela en cd-r- eller cd-rw-skiva som inte avslutats.

## Musikskivor kodade med teknik för copyrightskydd

Denna produkt är utformad för att spela upp skivor som följer cd-standarden (Compact Disc). Nyligen har musikskivor med kodat copyrightskydd börjat marknadsföras av några skivbolag. Du bör vara medveten om att bland dessa skivor finns det några skivtyper som inte följer cd-standarden och kanske inte går att använda i denna produkt.

## Om mp3-filer

MP3, en förkortning för MPEG-1 Audio Layer-3, är ett standardformat för komprimering av musikfiler. Det komprimerar information på ljud-cd-skivor till cirka en tiondel av dess ursprungliga storlek.

- Enheten är kompatibel med formaten ISO 9660 level 1/level 2, Joliet/Romeo i expansionsformat, ID3 tag version 1.0, 1.1, 2.2, 2.3 och 2.4, samt Multi Session
- Maximala antalet:
  - mappar (grupper): 150 (inklusive rotmapp och tomma mappar).
  - Mp3-filer (spår) och mappar på en skiva: 300 (om ett fil-/mappnamn innehåller många tecken kan antalet bli lägre än 300).
  - tecken som kan visas för ett mapp-/filnamn är 32 (Joliet) eller 32/64 (Romeo); id3 tag är 15/30 tecken (1.0, 1.1, 2.2 och 2.3) eller 63/126 tecken (2.4).

## Uppspelningsordning för mp3-filer

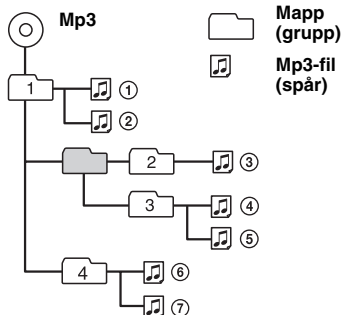

### Observera!

- *Kontrollera att du avslutat skivan innan du använder den i enheten.*
  - *Kontrollera att du lagt till filändelsen .mp3 i filnamnet när du namnger en mp3-fil.*
  - *Om du spelar upp en mp3-fil med hög överföringshastighet, till exempel 320 kbit/s, kan ljudet bli hackigt.*
  - *När du spelar upp en mp3-fil med VBR (variable bit rate) eller snabbspolar framåt/bakåt, visas eventuellt inte rätt uppspelad tid.*
  - *Om skivan har spelats in i multi-session, hittas och spelas endast det första spåret i den första sessionen (alla övriga format hoppas över). Prioriteten för format är cd-da, ATRAC-cd och mp3.*
    - *Endast formatet cd-da i första sessionen spelas upp om det första spåret är i cd-da-format.*
    - *Om det första spåret inte är i cd-da-format, spelas en session i formatet ATRAC-cd eller mp3 upp.*
- Om skivan inte har någon information i något av dessa format visas NO MUSIC.*

## Om ATRAC-cd

### ATRAC3plus-format

ATRAC3, en förkortning av Adaptive Transform Acoustic Coding3, är en ljudkomprimeringsteknik. Det komprimerar information på ljud-cd-skivor till cirka en tiondel av dess ursprungliga storlek. ATRAC3plus, som är ett utökat format från ATRAC3, komprimerar ljud-cd-information till cirka 1/20 av ursprunglig storleken. Enheten kan spela upp både ATRAC3- och ATRAC3plus-formatet.

### ATRAC-cd

ATRAC-cd är inspelad ljud-cd-information som komprimerats till ATRAC3- eller ATRAC3plus-format med ett auktoriserat program, till exempel SonicStage 2.0 eller senare, eller SonicStage Simple Burner.

- Maximala antalet:
  - mappar (grupper): 255
  - filer (spår): 999
- Tecknen för ett mapp-/filnamn och textinformation som skrivits med SonicStage visas.

För mer information om ATRAC-cd, se handboken för SonicStage eller SonicStage Simple Burner.

### Observera!

Skapa en ATRAC-cd med ett auktoriserat program, till exempel SonicStage 2.0 eller senare, eller SonicStage Simple Burner 1.0 eller 1.1, som levereras med Sony Network-produkter.

Om du har några frågor eller problem som rör enheten och som inte tas upp i bruksanvisningen, kontakta du närmaste Sony-återförsäljare.

## Underhåll

### Byta ut litiumbatteriet i fjärrkontrollen

Under normala förhållanden varar batterier cirka 1 år. (Beroende på användningsförhållandena kan batterierna dock ibland laddas ur snabbare.) Efter hand som batteriet laddas ur förkortas fjärrkontrollens räckvidd. Byt till ett nytt CR2025-litiumbatteri. Att använda en annan batterityp kan innebära risk för brand eller explosion.

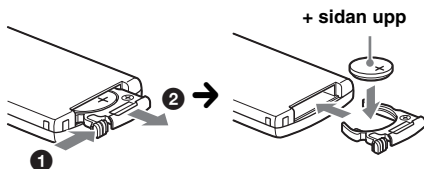

### Om litiumbatteriet

- Håll litiumbatteriet utom räckhåll för barn. Kontakta omedelbart läkare om batteriet sväljs ned.
- Torka av batteriet med en trasa för att öka kontaktförmågan.
- Kontrollera att polerna är vända åt rätt håll när du sätter i batteriet.
- Håll inte i batteriet med metallpincett eftersom det kan orsaka kortslutning.

### VARNING

Vid felaktig hantering kan batteriet explodera. Du får inte ladda det, ta isär det eller försöka elda upp det.

### Byta säkring

När säkringen ska bytas, kontrollera att du använder en säkring med samma strömstyrka som original-säkringen. Om säkringen går, kontrollera elanslutningen och byt säkring. Om säkringen går igen efter byte kan det bero på ett intern fel. Kontakta i sådant fall närmaste Sony-återförsäljare.

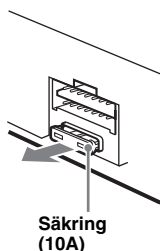

### Rengöra kontaktarna

Enheten fungerar ev. inte som den ska om kontaktarna mellan enheten och frontpanelen är smutsiga. Du åtgärdar detta genom att ta bort frontpanelen (sida 4) och rengöra kontaktarna med en bomullstopp doppad i alkohol. Tryck inte för hårt, kontaktarna kan gå sönder.

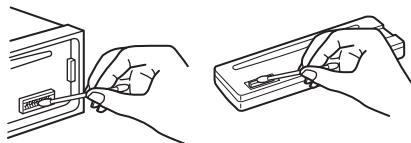

Huvudenhet

Baksidan på frontpanelen

### Observera!

- För säkerhetsskull bör du slå av tändningen och ta ur nyckeln innan du rengör kontaktarna.
- Vidrör aldrig kontaktarna direkt med fingrarna eller med ev. metallföremål.

## Ta bort enheten

### 1 Ta bort skyddskragen.

- 1 Ta bort frontpanelen (sida 4).
- 2 Fäst frigöringsnycklarna i skyddskragen.

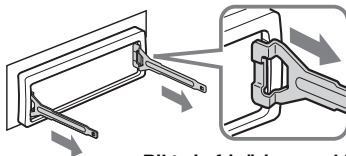

Rikta in frigöringsnycklarna som visas.

- 3 Dra nycklarna utåt, så följer skyddskragen med.

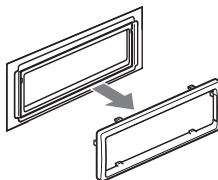

fortsätter på nästa sida →

## 2 Ta bort enheten.

- 1 För in båda frigöringsnycklarna samtidigt tills de fäster med ett klickljud.

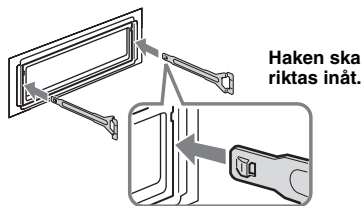

- 2 Dra i nycklarna så att enheten lossnar.

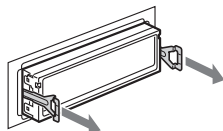

- 3 Låt enheten glida ut från fästet.

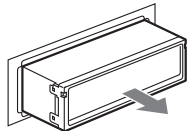

## Tekniska data

### Cd-spelare

Signalbrusförhållande: 120 dB

Frekvensåtergivning: 10 – 20 000 Hz

Svaj och vibrationer: Under mätbar nivå

### Radiodel

#### FM

Inställningsområde: 87,5 – 108,0 MHz

Antennkontakt: Extern antennanslutning

Mellanfrekvens: 10,7 MHz/450 kHz

Känslighet: 9 dBf

Selektivitet: 75 dB vid 400 kHz

Signalbrusförhållande: 67 dB (stereo), 69 dB (mono)

Harmonisk distorsion vid 1 kHz: 0,5 % (stereo),  
0,3 % (mono)

Separation: 35 dB vid 1 kHz

Frekvensåtergivning: 30 – 15 000 Hz

#### MW/LW

Inställningsområde:

MW: 531 – 1 602 kHz

LW: 153 – 279 kHz

Antennkontakt: Extern antennanslutning

Mellanfrekvens: 10,7 MHz/450 kHz

Känslighet: MW: 30 µV, LW: 40 µV

### Effektförstärkardel

Utgångar: Högtalarutgångar (sure seal-kontakter)

Högtalarimpedans: 4 – 8 ohm

Maximal uteffekt: 50 W × 4 (vid 4 ohm)

## Allmänt

### Utgångar:

Kontakter för ljudutgångar (fram (endast

CDX-R3350C), sub/rear kan växlas)

Styrrelä för motorantenn

Kontrolluttag för effektförstärkare

### Ingångar:

BUS-styrningsingång (endast CDX-R3350C)

BUS-ljudingång (endast CDX-R3350C)

Kontrolluttag för Telephone ATT (dämpar ljudet när det ringer)

Ingång för fjärrkontroll

Antenningång

### Tonkontroller:

Low: ±10 dB vid 60 Hz (XPLOD)

Mid: ±10 dB vid 1 kHz (XPLOD)

High: ±10 dB vid 10 kHz (XPLOD)

**Strömförsörjning:** 12 V likströms bilbatteri  
(negativ jord)

**Dimensioner:** Approx. 178 × 50 × 179 mm (b/h/d)

**Monteringsdimensioner:** Cirka 182 × 53 × 161 mm  
(b/h/d)

**Vikt:** Cirka 1,2 kg

### Medföljande tillbehör:

Fjärrkontroll: RM-X151

Delar för installation och anslutningar

(1 uppsättning)

Fodral till frontpanelen (1)

### Tillbehör/utrustning som kan köpas till:

Vridkontroll: RM-X4S

**Endast CDX-R3350C:**

BUS-kabel (sladd med RCA-kontakt medföljer):

RC-61 (1 m), RC-62 (2 m)

Cd-växlare (10 skivor): CDX-757MX

Cd-växlare (6 skivor): CDX-T70MX, CDX-T69

Md-växlare (6 skivor): MDX-66XLP

Väljare för ljudkälla: XA-C30

AUX-IN-väljare: XA-300

Amerikanska och utländska patent på licens från Dolby Laboratories.

### Observera!

Den här enheten kan inte anslutas till en digital förförstärkare eller en equalizer som är kompatibel med Sonys BUS-system.

Utformning och specifikationer kan komma att ändras utan föregående meddelande.



- Blyfri lödmetall har använts vid lödning av vissa delar. (mer än 80 %)
- Halogenerade flamskyddsmedel används inte på vissa kretskort.
- Halogenerade flamskyddsmedel används inte i enhetens låda.
- VOC-fritt (Volatile Organic Compound) vegetabilisk oljebaserat bläck har använts för att trycka kartongen. (Endast CDX-R3350)
- Förpackningen innehåller inte skum av styrenplast.

## Felsökning

Följande checklista kan vara användbar för att åtgärda diverse problem som kan uppstå. Innan du går igenom checklistan nedan, gå igenom bruksanvisningar och anslutningsförfaranden.

### Allmänt

#### Enheten får ingen ström.

- Kontrollera anslutningen. Om allt är som det ska, kontrollera säkringen.
- Om enheten är avstängd och teckenfönstret är släckt kan den inte styras med fjärrkontrollen. → Starta enheten.

#### Motorantennen matas inte ut.

Det finns inget reläskåp till motorantennen.

#### Inget ljud.

- Volymen är för låg.
- ATT-funktionen är aktiverad eller Telephone ATT-funktionen (när en telefonsladd för en biltelefon är ansluten till ATT-kontakten) är aktiverad.
- Faderkontrollen (FAD) är inte inställd för ett system med två högtalare.
- Cd-växlaren är inte kompatibel med skivformatet (mp3/ATRAC cd)\*.  
→ Spela upp med en mp3-kompatibel cd-växlare från Sony eller denna enhet.

#### Ingen ljudsignal.

- Ljudsignalen har stängts av (sida 11).
- Du använder en extra effektförstärkare i stället för den inbyggda.

#### Innehållet i minnet har raderats.

- RESET-knappen har tryckts.  
→ Gör om inmatningarna i minnet.
- Strömkabeln eller batteriet har kopplats ur.
- Strömkabeln är inte ordentligt ansluten.

#### Lagrade stationer samt klockans inställning raderas.

#### Säkringen har gått.

#### Brus hörs när startnyckeln vrids.

Ledningarna är inte rätt kopplade till bilens kontakt för strömförsörjning av extrautrustning.

#### Texten försvinner från/syns inte i teckenfönstret.

- Dimmern är inställd på DIM-ON (sida 11).
- Teckenfönstret stängs av om du håller **(OFF)** intryckt.  
→ Håll **(OFF)** intryckt igen, tills teckenfönstret aktiveras.
- Kontakterna är smutsiga (sida 15).

\* Endast CDX-R3350C

## Uppspelning av cd/md\*

#### Skivan matas ut automatiskt.

Ett problem har uppstått med skivan.

→ Kontrollera följande:

#### Skivan kan inte laddas.

- Det finns redan en skiva i skivfacket.
- En skiva har matats in felvänd eller på fel sätt.

#### Det går inte att spela upp skivan.

- Trasiga eller smutsiga skivor.
- Cd-r-/cd-rw-skivorna är inte avsedda för ljud (sida 14).

#### Det går inte att spela upp mp3-filer.

Skivan är inte kompatibel med mp3-formatet och versionen (sida 14).

#### Det tar längre tid att spela upp mp3-filer jämfört med andra filer.

Följande skivtyper tar längre tid att starta.

- en skiva inspelad med en komplicerad trädstruktur.
- en skiva som spelats in i Multi Session.
- en skiva med möjlighet att lägga till data.

#### ATRAC-cd-skivan kan inte spelas upp.

- Skivan har inte skapats med ett auktoriserat program, till exempel SonicStage eller SonicStage Simple Burner.
- Spår som inte har inkluderats i gruppen kan inte spelas upp.

#### Visningsalternativen rullar inte.

- De rullas eventuellt inte för skivor med väldigt många tecken.
- A.SCRL är inställt på OFF.  
→ Tryck på **(SCRL)** på fjärrkontrollen eller ställ in "A.SCRL-ON" (sida 11).

#### Ljudet avbryts.

- Installationen är inte riktig.  
→ Installera enheten med en vinkel på mindre än 45° på en stadig plats i bilen.
- Trasiga eller smutsiga skivor.

#### Det går inte att använda funktionsknapparna.

#### Det går inte att mata ut skivan.

Tryck på RESET-knappen (sida 4).

\* Endast CDX-R3350C

fortsätter på nästa sida →

## Radiomottagning

### Radiostationerna kan inte tas emot.

#### Ljudet störs av brus.

- Anslut en styrkabel för motorantenn (blå) eller kabel för strömförsörjning av tillbehör (röd) till nätkabeln för bilens antennförstärkare (om bilen har inbyggd FM/MW/LW-antenn i bak/sidrutan).
- Kontrollera bilens antennanslutning.
- Motorantennen matas inte ut.  
→ Kontrollera anslutningen för motorantennens styrkabel.
- Kontrollera frekvensen.

### Det går inte att använda förinställda kanaler.

- Se till att lagra rätt frekvens i minnet.
- Den mottagna radiosignalen är för svag.

### Den automatiska sökningen fungerar inte.

- Inställningen för lokal sökning är inte riktig.  
→ Inställningen stannar för ofta:  
Tryck på (SENS) tills LOCAL-ON visas.  
→ Inställningen stannar inte på en station:  
Tryck flera gånger på (SENS) tills MONO-ON eller MONO-OFF (FM), eller LOCAL-OFF (MW/LW) visas.
- Den mottagna radiosignalen är för svag.  
→ Ställ in radiostationen manuellt.

### ST blinkar under FM-mottagning.

- Ställ in frekvensen exakt.
- Den mottagna radiosignalen är för svag.  
→ Tryck på (SENS) för att ställa in monomottagning på MONO-ON.

### En FM-programsändning avlyssnas i mono.

- Enheten är inställd för monomottagning.  
→ Tryck på (SENS) tills "MONO-OFF" visas.

## RDS

### En sökning påbörjas efter några sekunders lyssning.

- Kanalen är inte en TP-kanal eller har svag signal.  
→ Inaktivera TA (sida 9).

### Inga trafikmeddelanden tas emot.

- Aktivera TA (sida 9).
- Stationen sänder inga trafikmeddelanden trots att det är en TP-station.  
→ Välj en annan station.

### PTY anges med "-----".

- Inställd radiostation är inte en RDS-station.
- RDS-data tas inte emot.
- Stationen anger inte programtyp.

## Felmeddelanden

### BLANK\*1\*3

- Spår har inte spelats in på md-skivan\*2  
→ Spela en md-skiva med inspelade spår.

### ERROR\*1

- Skivan är smutsig eller felvänd.\*2  
→ Rengör skivan eller sätt i den på rätt sätt.
- Det går inte att spela upp en skiva på grund av något fel.  
→ Sätt i en annan skiva.

### FAILURE

- Högtalar-/förstärkaranslutningen är felaktig.  
→ Se den medföljande installations-/anslutningshandboken för att kontrollera anslutningarna.

### LOAD\* 3

- Växlaren laddar skivan.  
→ Vänta till den laddningen är klar.

### L.SEEK +/-

- Lokalt sökläge är aktiverat vid automatisk inställning.

### NO AF

- Det finns ingen alternativ frekvens för den aktuella stationen.  
→ Tryck på (SEEK) +/- när stationsnamnet blinkar. Enheten börjar söka efter en annan frekvens med samma PI-data (Program Identification) (PI SEEK visas).

### NO DATA\*3

- Alla angivna namn har tagits bort eller så finns inga namn lagrade.

### NO DISC\*3

- Skivan är inte isatt i cd/md-växlaren.  
→ Sätt in skivor i växlaren.

### NO ID3

- Det finns ingen id3 tag-information i mp3-filen.

### NO INFO

- Det finns ingen textinformation i ATRAC3/ATRAC3plus-filen.

### NO MAG\*3

- Skivmagasinet har inte satts in i cd-växlaren.  
→ Sätt i magasinet i cd-växlaren.

### NO MUSIC

- Skivan innehåller inte musikfiler.  
→ Sätt i en musik cd-skiva i enheten eller i växlaren\*3.

### NO NAME

- Namnet för ett spår, en grupp eller en skiva finns inte på spåret.

### NO TP

- Enheten fortsätter söka efter tillgängliga TP-stationer.

---

**NOT READ**\*3

Skivinformationen har inte lästs av enheten.

→ Ladda skivan, välj den sedan i listan.

---

**NOTREADY**\*3

Md-växlarens lucka är öppen eller md-skivorna har inte satts i på rätt sätt.

→ Stäng luckan eller sätt i md-skivorna på rätt sätt.

---

**OFFSET**

Det kan finnas ett internt fel.

→ Kontrollera anslutningen. Om felmeddelandet kvarstår i fönstret, kontakta din närmaste Sonyåterförsäljare.

---

**READ**

Enheten läser all spår- och gruppinformation på skivan.

→ Vänta tills den läst klart och uppspelningen startar automatiskt. Beroende på skivans struktur kan det ta längre än en minut.

---

**RESET**

Cd-enheten och cd/md-växlaren\*3 kan inte användas på grund av något problem.

→ Tryck på RESET-knappen (sida 4).

---

"LLLLL" eller "RRRRR"

Du har nått början eller slutet av skivan under snabbspolning framåt eller bakåt och kan inte komma längre.

---

"\_"

Tecknet kan inte visas med enheten.

---

\*1 Om fel uppstår när du spelar en cd- eller md-skiva, visas inte skivans nummer i teckenfönstret.

\*2 Numret på skivan som orsakat felet visas i teckenfönstret.

\*3 Endast CDX-R3350C

Om dessa åtgärder inte löser problemet, kontakta närmaste Sonyåterförsäljare.

Ta med skivan som användes då problemet började, om du vill få enheten reparerad på grund av problem med uppspelning av en cd-skiva.

---

Sony **on** line <http://www.sony-europe.com>

---

Sony Corporation Printed in Sweden