

Domácí audiosystém

Návod k obsluze

Začínáme

Disk

Tuner

iPod/iPhone

USB zařízení

Další možnosti

Doplňující informace

UPOZORNĚNÍ

Abyste snížili riziko úrazu elektrickým proudem, nevystavujte tento přístroj dešti ani vlhkosti.

V zájmu snížení rizika požáru nepříkrývejte větrací otvor přístroje novinami, ubrusy, závěsy atd. Nevystavujte přístroj zdrojům otevřeného ohně (např. svíčkám).

V zájmu snížení rizika požáru nebo úrazu elektrickým proudem nevystavujte tento přístroj kapajícím nebo stříkajícím tekutinám a nepokládejte na něj předměty naplněné tekutinami, jako jsou vázy.

Neinstalujte přístroj do uzavřeného prostoru, jako je knihovna nebo vestavěná skříňka.

Protože se k odpojení jednotky ze sítě používá zástrčka, zapojte jednotku do snadno přístupné zásuvky. Pokud si všimnete něčeho neobvyklého, ihned zástrčku ze zásuvky vytáhněte.

Nevystavujte baterie nebo přístroj s nainstalovanými bateriemi nadměrnému horku, například slunečnímu světlu nebo ohni.

Dokud je jednotka zapojena do zásuvky, není odpojena ze sítě, přestože jste ji vypnuli.

POZOR

Používání optických přístrojů při práci s tímto produktem zvyšuje riziko poškození zraku.

Mimo zákazníků ve Spojených státech amerických a Kanadě

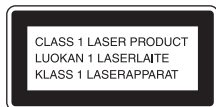

Toto zařízení je klasifikováno jako laserový produkt třídy 1. Toto označení je umístěno na zadní straně jednotky.

Upozornění pro zákazníky ve Spojených státech amerických

Záznam vlastníka

Číslo modelu a sériové číslo jsou umístěna na zadní části jednotky. Zapište si tato čísla do řádků níže. Použijte je vždy, když ohledně tohoto výrobku voláte svému prodejci značky Sony.

Model č. _____

Sériové číslo _____

Důležité bezpečnostní pokyny

- 1) Přečtěte si tyto pokyny.
- 2) Uložte si tyto pokyny.
- 3) Dbejte všech varování.
- 4) Postupujte podle všech pokynů.
- 5) Nepoužívejte tento přístroj v blízkosti vody.
- 6) Čistěte pouze suchým hadříkem.
- 7) Nezakrývejte ventilační otvory. Instalujte v souladu s pokyny výrobce.
- 8) Neinstalujte v blízkosti zdrojů tepla, jako například topných těles, vývodů vytápěcích systémů, sporáků nebo jiných zařízení (včetně zesilovačů), které vytvářejí teplo.
- 9) Nenarušujte bezpečnostní opatření polarizované nebo uzemněné zástrčky. Polarizovaná zástrčka má dva ploché kolíky a jeden je širší než druhý. Uzemňovací zástrčka má dva ploché kolíky a uzemňovací vidlici. Široký plochý kolík nebo vidlice zajišťují vaši bezpečnost. Nehodí-li se dodávaná zástrčka do vaší zásuvky, obraťte se na elektrotechnika ohledně výměny zastaralé zásuvky.
- 10) Po napájecím kabelu se nesmí chodit a nesmí dojít k jeho poškození, zejména u zástrčky, objímky a v místě, kde vychází ze zařízení.
- 11) Používejte pouze doplňky/ příslušenství, které stanovil výrobce.
- 12) Používejte pouze vozík, stojan, stativ, konzolu nebo stůl, které stanovil výrobce nebo které byly dodány společně se zařízením. Používáte-li pojezdny stůl, buďte obezřetní, když přemísťujete kombinaci pojezdného stolu s aparátem, abyste se vyvarovali zranění při převržení.



- 13) Při bouřkách nebo při dlouhé době nepoužívání přístroje jej odpojte z elektrické sítě.
- 14) Servis přenechejte výhradně kvalifikovaným pracovníkům. Servis je nutný, byl-li aparát jakýmkoliv způsobem poškozen, jako např. při poškození síťového kabelu nebo zástrčky, vniknutí tekutiny nebo pádu předmětu dovnitř aparátu, vystavení aparátu dešti nebo vlhkosti, nesprávné funkci nebo upuštění na zem.

Následující pravidla FCC se vztahují pouze na verzi tohoto modelu, která se prodává v USA. Ostatní verze nemusí splňovat technické požadavky FCC.

POZNÁMKA:

Toto zařízení bylo testováno a bylo označeno za vyhovující omezením digitálního zařízení třídy B, ve shodě s částí 15 pravidel FCC. Tyto limity jsou nastaveny tak, aby v rámci instalace v domácnosti zajišťovaly přiměřenou ochranu proti nežádoucímu rušení. Toto zařízení vytváří, používá a může vysílat vysokofrekvenční energii, a pokud není nainstalováno a používáno v souladu s těmito pokyny, může dojít k nežádoucímu rušení radiokomunikací. Nelze však zaručit, že k rušení u konkrétní instalace nedojde. Způsobí-li toto zařízení škodlivou poruchu na příjmu rádia nebo televize, kterou lze určit podle vypnutí a zapnutí zařízení, musí se uživatel pokusit opravit poruchu pomocí jednoho nebo více následujících opatření:

- Přeorientujte nebo přemístěte přijímací anténu.
- Zvětšete vzdálenost mezi zařízením a receiverem.
- Připojte zařízení do zásuvky v jiném okruhu, než je zapojen receiver.
- Kontaktujte prodejce nebo zkušeného technika ohledně pomoci.

POZOR

Mějte na paměti, že jakékoliv změny nebo úpravy, které nejsou vysloveně schváleny v této příručce, vás mohou zbavit oprávnění toto zařízení obsluhovat.



Tento symbol má varovat uživatele před neizolovaným „nebezpečným napětím“ v krytu výrobku, které může být dostatečně vysoké na to, aby představovalo nebezpečí úrazu elektrickým proudem.



Tento symbol má upozornit uživatele na přítomnost důležitých provozních pokynů a pokynů údržby v dokumentaci dodávané s přístrojem.

Upozornění pro zákazníky: Následující informace se vztahují pouze na zařízení zakoupená v zemích podléhajících směrnici EU.

Tento přístroj vyrobila společnost Sony Corporation, 1-7-1 Konan Minato-ku Tokyo, 108-0075 Japonsko, nebo byl vyroben jejím jménem. S dotazy souvisejícími se shodou produktů se zákony Evropské unie se obračejte na autorizovaného zástupce: Sony Deutschland GmbH, Hedelfinger Strasse 61, 70327 Stuttgart, Německo. V záležitostech souvisejících se servisem a zárukou se obračejte na adresy uvedené v samostatných servisních a záručních listech.

Pro zákazníky v Evropě a Austrálii



Likvidace starých elektrických a elektronických zařízení (platí v Evropské unii a dalších evropských zemích se systémy tříděného sběru odpadu)

Tento symbol na produktu nebo jeho obalu značí, že s tímto produktem nesmí být nakládáno jako s domovním odpadem. Tento produkt musí být odevzdán na příslušném sběrném místě zajišťujícím recyklaci elektrických a elektronických zařízení. Jestliže zajistíte správnou likvidaci tohoto produktu, pomůžete tak předejít potenciálním negativním dopadům na životní prostředí a zdraví lidí, ke kterým by mohlo dojít nevhodným způsobem jeho likvidace. Recyklací materiálů pomůžete šetřit přírodní zdroje. Podrobné informace o recyklaci tohoto produktu vám poskytne místní úřad, technické služby nebo obchodník, u kterého jste tento produkt zakoupili. Příslušenství: Dálkový ovladač

Pouze pro Evropu



Likvidace baterií (platí v zemích Evropské unie a dalších evropských zemích se systémy tříděného sběru odpadu)

Pb

Tento symbol na baterii nebo jejím obalu značí, že s baterií poskytnutou k tomuto produktu nesmí být nakládáno jako s domovním odpadem.

Na některých typech baterií je tento symbol doplněn chemickou značkou. Chemické značky rtuti (Hg) nebo olova (Pb) jsou uvedeny v případě, že baterie obsahuje více než 0,0005 % rtuti nebo 0,004 % olova. Jestliže zajistíte správnou likvidaci těchto baterií, pomůžete tak předejít potenciálním negativním dopadům na životní prostředí a zdraví lidí, ke kterým by mohlo dojít nevhodným způsobem jejich likvidace. Recyklací materiálů pomůžete šetřit přírodní zdroje.

Pokud se jedná o produkty, které z důvodu bezpečnosti, výkonu nebo zachování dat vyžadují stálé připojení k vestavěné baterii, měla by tuto baterii vyměnit pouze kvalifikovaná osoba. Chcete-li zajistit, aby se s baterií zacházelo správným způsobem, odevzdejte ji po skončení životnosti na příslušném sběrném místě pro recyklaci elektrických a elektronických zařízení.

V případě všech dalších typů baterií si, prosím, přečtete část popisující bezpečné vyjmutí baterie z produktu. Předejte baterii na příslušném sběrném místě pro recyklaci použitých baterií. Podrobnější informace o recyklaci tohoto výrobku nebo baterie vám poskytne místní úřad, technické služby nebo obchod, ve kterém jste tento výrobek zakoupili.

Poznámka k diskům DualDisc

Disk DualDisc má dvě strany, z nichž jedna obsahuje záznam digitálního videa a druhá digitální zvukový záznam. Strana se zvukovým záznamem však neodpovídá standardu kompaktních disků (CD), takže přehrávání tohoto disku nelze zaručit.

Hudební disky zakódované pomocí technologií s ochranou autorských práv

Tento produkt slouží k přehrávání disků, které odpovídají standardu kompaktních disků (CD). V poslední době některé nahrávací společnosti prodávají hudební disky zakódované pomocí technologií s ochranou autorských práv. Mějte, prosím, na paměti, že některé z těchto disků neodpovídají standardu kompaktních disků (CD) a tento produkt je nepřehraje.

Obsah

Průvodce součástmi a ovládacími prvky.....	6
---	---

Začínáme

Bezpečné zapojení systému	9
Vkládání baterií.....	10
Nastavení hodin	10

Disk

Přehrávání disku CD/MP3.....	11
------------------------------	----

Tuner

Poslech rádia	13
---------------------	----

iPod/iPhone

Přehrávání ze zařízení iPod/iPhone.....	14
--	----

USB zařízení

Před použitím USB zařízení	16
Přenos hudby z disku	17
Přehrávání souboru	18

Další možnosti

Nastavení zvuku	21
Změna informací zobrazených na displeji.....	21
Použití časovačů.....	22

Doplňující informace

Zařízení kompatibilní s tímto systémem	23
Odstraňování problémů	23
Zprávy	27
Bezpečnostní opatření	28
Technické údaje	29
Upozornění ohledně licencí a ochranných známek	31

Průvodce součástmi a ovládacími prvky

Tento návod k obsluze se zaměřuje zejména na ovládání jednotky pomocí dálkového ovladače. Stejné operace lze ale provést také pomocí tlačítek na jednotce, která mají stejné nebo podobné názvy.

Jednotka

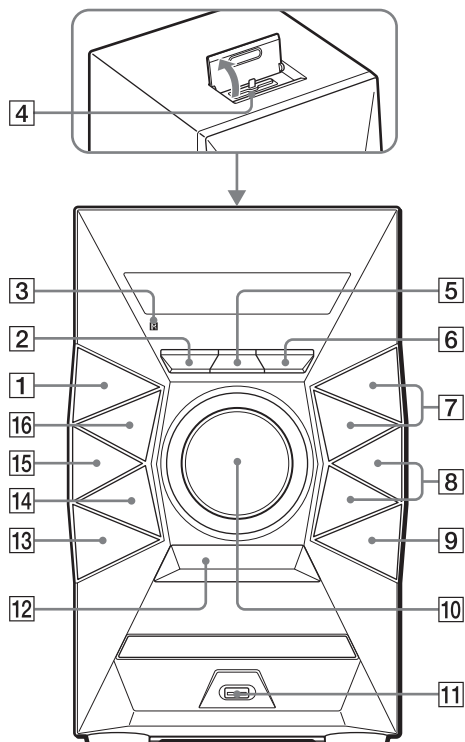

Rodičovský zámek

Všechna tlačítka na jednotce, kromě I/O (zapnout/pohotovostní režim), můžete zamknout, takže při nechtěném stisknutí nebudou fungovat. Podržte tlačítko ■ (zastavit) na jednotce, dokud se na displeji nezobrazí „LOCK ON“ nebo „LOCK OFF“. Všechna tlačítka na jednotce, kromě I/O, se zamknou nebo odemknou.

Dálkový ovladač

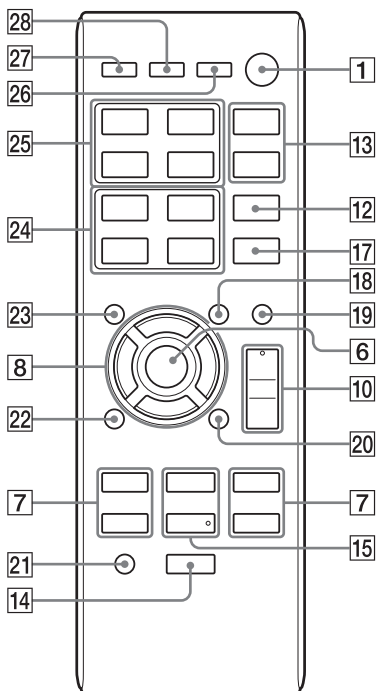

1
Tlačítko I/⏻ (zapnout/pohotovostní režim)

Stisknutím tohoto tlačítka systém zapnete nebo vypnete.

2
Tlačítko OPTIONS (strana 19)
Stisknutím tohoto tlačítka vstoupíte do nabídky voleb nebo z ní vystoupíte.

3
Číslo dálkového ovládání

4
Konektor Lightning
Slouží k připojení zařízení iPhone 5, iPod touch (5. generace) nebo iPod nano (7. generace).

5
Tlačítko REC TO USB (strana 17)
Stisknutím tohoto tlačítka přenesete hudbu z disku na připojené volitelné USB zařízení.

6
Jednotka: Tlačítko ENTER
Dálkový ovladač: Tlačítko ⊕
Stisknutím tohoto tlačítka zadáte/ potvrdíte nastavení.

7
Tlačítko TUNING+/TUNING–
Stisknutím tohoto tlačítka naladíte požadovanou stanici.

Tlačítko ◀◀ (vzad)/▶▶ (vpřed)
Stisknutím tohoto tlačítka vyberete stopu nebo soubor.

Tlačítko ◀◀ (rychlý posun vzad)/ ▶▶ (rychlý posun vpřed)
Stisknutím tohoto tlačítka vyhledáte určité místo ve stopě nebo souboru.

Dálkový ovladač: Tlačítko PRESET+/PRESET–
Stisknutím tohoto tlačítka vyberete předvolenou rozhlasovou stanici.

8
Tlačítko ◻ +/◻ – (vybrat složku) (strana 11, 18)
Stisknutím tohoto tlačítka vyberete složku.

Jednotka: Tlačítko PRESET+/PRESET–
Stisknutím tohoto tlačítka vyberete předvolenou rozhlasovou stanici.

Dálkový ovladač: Tlačítko ↕/↗/↘/↔
Stisknutím tlačítka procházíte nabídku zařízení iPod/iPhone.

9
Tlačítko ≡ OPEN/CLOSE
Stisknutím otevřete nebo zavřete zásuvku na disk.

10
Jednotka: Ovládání hlasitosti VOLUME
Otočením nastavíte hlasitost.

Dálkový ovladač: Tlačítko VOLUME +*/–
Stisknutím tohoto tlačítka upravíte hlasitost.

11
⏻ (USB) port
Připojte volitelné USB zařízení.

12

Tlačítko BASS BOOST (strana 21)

Stisknutím tohoto tlačítka vytvoříte dynamičtější zvuk.

13

Jednotka: Tlačítko EQ

Dálkový ovladač: Tlačítko EQ +/EQ – (strana 21)

Stisknutím tohoto tlačítka vyberete přednastavený zvukový efekt.

14

Tlačítko ■ (zastavit)

Stisknutím tohoto tlačítka zastavíte přehrávání.

15

Jednotka: Tlačítko ►|| (přehrát/ pozastavit)

Stisknutím tohoto tlačítka spustíte nebo pozastavíte přehrávání.

Dálkový ovladač: Tlačítko ► (přehrát)*

Stisknutím tohoto tlačítka spustíte přehrávání.

Dálkový ovladač: Tlačítko

|| (pozastavit)

Stisknutím tohoto tlačítka pozastavíte přehrávání.

16

Tlačítko FUNCTION

Stisknutím tohoto tlačítka vyberete funkci.

17

Tlačítko REPEAT (strana 11, 18)

Stisknutím tohoto tlačítka aktivujete režim opakovaného přehrávání/ přehrávání v náhodném pořadí.

18

Tlačítko TUNING MODE (strana 13)

Stisknutím tohoto tlačítka vyberete režim ladění.

19

Tlačítko PLAY MODE (strana 11, 19)

Stisknutím tohoto tlačítka vyberete režim přehrávání CD, disku MP3 nebo USB zařízení.

20

Tlačítko FM MODE (strana 13)

Stisknutím tohoto tlačítka vyberete příjem v pásmu FM (monaurální nebo stereofonní).

21

Tlačítko CLEAR (strana 20)

Stisknutím odstraní poslední krok ze seznamu programů.

22

Tlačítko RETURN (strana 14)

Stisknutím se vrátíte do předchozí nabídky zařízení iPod/iPhone.

23

Tlačítko TUNER MEMORY (strana 13)

Stisknutím tohoto tlačítka předvolíte rozhlasovou stanici.

24

Tlačítko TUNER MEMORY NUMBER (strana 13)

Stisknutím ladíte předvolené rozhlasové stanice.

25

Tlačítko CD

Stisknutím tohoto tlačítka vyberete funkci CD.

Tlačítko USB

Stisknutím tohoto tlačítka vyberete funkci USB.

Tlačítko FM

Stisknutím tohoto tlačítka vyberete funkci FM.

Tlačítko iPod

Stisknutím tohoto tlačítka vyberete funkci zařízení iPod.

26

Tlačítko DISPLAY (strana 21)

Stisknutím tohoto tlačítka změníte informace na displeji.

27

Tlačítko SLEEP (strana 22)

Stisknutím tohoto tlačítka nastavíte časovač vypnutí.

28

Tlačítko TIMER MENU (strana 10, 22)

Stisknutím tohoto tlačítka nastavíte hodiny a časovač zapnutí.

* Tlačítka VOLUME + a ► dálkového ovladače obsahují výstupky. Tyto výstupky slouží k lepší orientaci při práci se systémem.

Bezpečné zapojení systému

- A K levému reproduktoru
- B K pravému reproduktoru
- C Reproduktorový kabel (červený/⊕)
- D Reproduktorový kabel (černý/⊖)
- E FM anténa (Roztáhněte ji horizontálně.)
- F K zásuvce

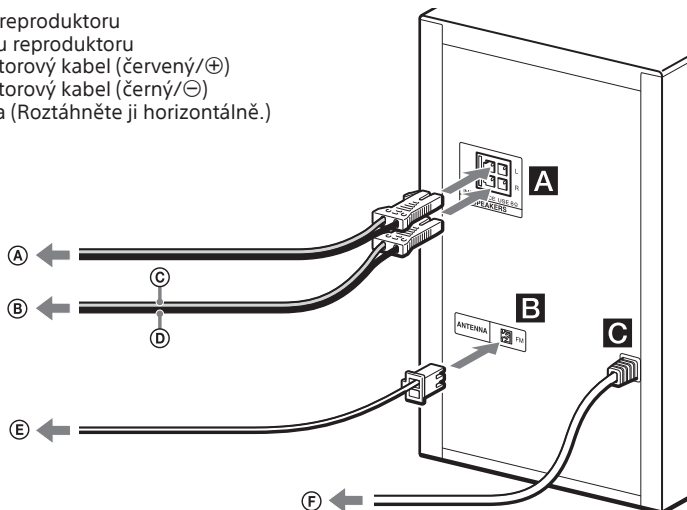

A SPEAKERS

Připojte kabely reproduktorů.

B ANTENNA

Při nastavování antény najděte místo a směr, které zajišťují dobrý příjem. Anténa by měla být dostatečně daleko od reproduktorových kabelů a napájecího kabelu, aby se zabránilo vzniku šumu.

C Napájení

Zapojte napájecí kabel do zásuvky.

Přípevnění podložek pod reproduktory

Přípevněte dodávané podložky do každého rohu na spodní straně reproduktoru, aby reproduktory neklouzaly.

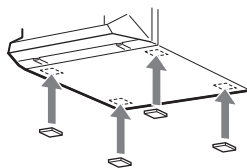

Přenášení systému

Ujistěte se, že v jednotce není vložen disk a není připojeno žádné zařízení USB nebo iPod/iPhone, a vytáhněte zástrčku napájecího kabelu ze zásuvky ve zdi.

Vkládání baterií

Podle níže uvedených polarit vložte do ovladače baterii R6 (velikost AA) (je součástí dodávky).

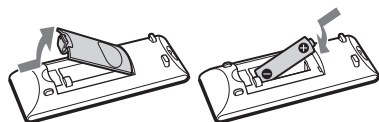

Poznámky k používání dálkového ovladače

- Při běžném používání by baterie měla vydržet asi šest měsíců.
- Pokud víte, že dálkový ovladač nebudete po delší dobu používat, vyjměte baterii, abyste předešli poškození způsobenému únikem elektrolytu z baterie a následnou korozi.

Nastavení hodin

- 1 Stisknutím tlačítka I/⏻ zapněte systém.**
- 2 Stisknutím tlačítka TIMER MENU vyberte režim nastavení hodin.**
Zobrazí-li se nápis „SELECT“, opakovaným stisknutím tlačítka ◀◀/▶▶ vyberte možnost „CLOCK“ a stiskněte ⊕ (ENTER).
- 3 Opakovaným stisknutím tlačítka ↕/↔/↔/↔ nastavte hodinu a poté stiskněte tlačítko ⊕.**
- 4 Stejným postupem nastavte minuty.**

Poznámka

V případě, že odpojíte napájecí kabel nebo dojde k výpadku proudu, nastavení hodin se zruší.

Zobrazení hodin, když je systém vypnutý

Stiskněte tlačítko DISPLAY. Na několik vteřin se zobrazí hodiny.

Přehrávání disku CD/MP3

1 Vyberte funkci CD.

Stiskněte tlačítko CD.

2 Vložte disk.

Stisknutím tlačítka **▲** OPEN/CLOSE otevřete zásuvku na disk. Následně vložte do zásuvky disk štítkem nahoru.

3 Stisknutím tlačítka **▲** OPEN/CLOSE na jednotce zásuvky na disk zavřete.

Přehrávání začne automaticky, jakmile zavřete zásuvku na disk. Jestliže přehrávání nezačne automaticky, stiskněte tlačítko **▶** (přehrát).

Další možnosti

Chcete-li	Stiskněte
Pozastavit přehrávání	 . Chcete-li v přehrávání pokračovat, stiskněte tlačítko ▶ .
Zastavit přehrávání	■ . Chcete-li v přehrávání pokračovat, stiskněte tlačítko ▶ . Chcete-li zrušit obnovení přehrávání, stiskněte znovu tlačítko ■ .
Vybrat složku na disku MP3	Opakovaně stiskněte tlačítko 📁 + / 📁 - .
Vybrat stopu nebo soubor	◀◀ / ▶▶ .
Vyhledat určité místo ve stopě nebo souboru	Při přehrávání podržte tlačítko ◀◀ / ▶▶ a na požadovaném místě tlačítko uvolněte.
Vybrat opakovaně přehrávání	Opakovaně stiskněte tlačítko REPEAT, dokud se nezobrazí nápis „REP ONE“ ^{*1} „REP FLDR“ ^{*2} nebo „REP ALL“ ^{*3} .

Chcete-li	Stiskněte
Změnit režim přehrávání	V režimu zastavení opakovaně stiskněte tlačítko PLAY MODE. Můžete zvolit normální přehrávání („FLDR“ pro přehrávání všech souborů MP3 ve složce na disku), přehrávání v náhodném pořadí („SHUF“ nebo „FLDRSHUF“ pro přehrávání složek v náhodném pořadí) nebo přehrávání v naprogramovaném pořadí („PROG“).

^{*1} „REP ONE“: Zopakuje aktuální stopu nebo soubor.

^{*2} „REP FLDR“ (pouze disk MP3): Zopakuje aktuální složku.

^{*3} „REP ALL“: Zopakuje všechny stopy nebo soubory.

Poznámky k přehrávání disků MP3

- Na disk, který obsahuje soubory MP3, neukládejte jiné typy souborů nebo zbytečné složky.
- Složky, které neobsahují soubory MP3, se přeskakují.
- Soubory MP3 se přehrávají v pořadí, ve kterém byly na disk zaznamenány.
- Systém přehrává pouze ty soubory MP3, které mají příponu „.mp3“.
- Pokud má soubor správnou příponu, ale jedná se o jiný typ souboru, při přehrávání tohoto souboru může vzniknout hluk, který by mohl poškodit systém.
- Maximální počet:
 - složek je 256 (včetně kořenové složky).
 - souborů MP3 je 999.
 - úrovní složek (stromová struktura souborů) je 8.
- Kompatibilitu se všemi typy šifrovacího/záznamového softwaru MP3, záznamovým zařízením a záznamovými médii nelze zaručit. Při přehrávání nekompatibilních disků MP3 může vznikat hluk, zvuk může přeskakovat nebo je vůbec nelze přehrát.

Poznámka k přehrávání disků, které obsahují více relací

Systém může přehrávat disky s navazujícími relacemi, pokud byly tyto relace nahrány ve stejném formátu relace jako první relace. V případě nalezení relace nahrané v jiném formátu relace nelze přehrát tuto relaci ani relace, které za ní následují. Upozorňujeme, že některé relace se nemusí přehrát ani tehdy, když jsou všechny relace nahrány ve stejném formátu.

Vytvoření vlastního programu (přehrávání v naprogramovaném pořadí)

1 Vyberte funkci CD.



Stiskněte tlačítko CD.

2 Vyberte režim přehrávání.

V režimu zastavení opakovaně stiskněte tlačítko PLAY MODE, dokud se nezobrazí nápis „PROG“.

3 Vyberte požadovanou stopu nebo číslo souboru.

Opakovaně stiskněte tlačítko ◀◀ / ▶▶, dokud se nezobrazí požadovaná stopa nebo číslo souboru.

Chcete-li naprogramovat soubory MP3 v konkrétní složce, opakovaným stisknutím tlačítka  + /  – vyberte požadovanou složku a poté vyberte požadovaný soubor.

4 Zařadte vybranou stopu nebo soubor do programu.

Stisknutím tlačítka ⊕ zadejte vybranou stopu nebo soubor.

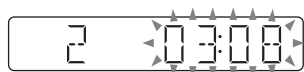

Číslo
vybrané
stopy nebo
souboru

Celkový čas
přehrávání zvolené
stopy (pouze disky
CD-DA)

5 Pokud chcete přidat další stopy nebo soubory, opakujte kroky 3 a 4 až do celkového počtu 64 stop nebo souborů.

6 Chcete-li naprogramované stopy či soubory přehrát, stiskněte tlačítko ▶.

Když otevřete zásuvku na disk nebo odpojíte napájecí kabel, program se vymaže. Opětovné přehrávání programu spustíte stisknutím tlačítka ▶.

Ukončení přehrávání v naprogramovaném pořadí

Stiskněte tlačítko PLAY MODE.

Odstranění posledního kroku ze seznamu programů

V režimu pozastavení stiskněte tlačítko CLEAR.

Poslech rádia

1 Zvolte funkci FM.

Stiskněte tlačítko FM.

2 Proveďte ladění

Automatické vyhledávání

Opakovaně stiskněte tlačítko TUNING MODE, dokud se nezobrazí nápis „AUTO“, a poté stiskněte tlačítko TUNING+ / TUNING–.

Když systém nalezne stanici, vyhledávání se automaticky zastaví.



Pokud se vyhledávání stanice neukončí, ukončete jej stisknutím tlačítka ■ a proveďte ruční ladění (viz níže).

Ruční ladění

Opakovaně stiskněte tlačítko TUNING MODE, dokud se nezobrazí nápis „MANUAL“, a poté naladíte požadovanou stanici opakovaným stisknutím tlačítka TUNING+ / TUNING–.

Jestliže naladíte stanici, která vysílá službu RDS, název stanice se zobrazí na displeji (pouze evropské modely).

Tip

Chcete-li u FM stanice se slabým stereofonním signálem snížit statický šum, opakovaně stiskněte tlačítko FM MODE, dokud se neobjeví nápis „MONO“, který signalizuje ukončení stereofonního příjmu. Nebude k dispozici stereo efekt, ale příjem se zlepší.

Předvolení rozhlasových stanic

1 Naladte požadovanou stanici.

2 Stisknutím tlačítka TUNER MEMORY vyberte režim paměti tuneru.

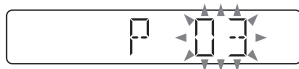

3 Opakovaným stisknutím tlačítka PRESET+ / PRESET– vyberte požadované číslo předvolby.

Pokud jste na tomto čísle předvolby již naladili jinou stanici, tato stanice se nahradí novou stanicí.

4 Stisknutím tlačítka ⊕ stanici uložíte.

5 Chcete-li uložit další stanici, opakujte kroky 1 až 4.

Můžete předvolit až 20 stanic v pásmu FM. Předvolené stanice se uchovávají asi 12 hodin i v případě, že odpojíte napájecí kabel nebo dojde k výpadku proudu.

Naladění předvolené rozhlasové stanice

Pokud jste uložili rozhlasovou stanici s číslem předvolby 1 až 4, je možné stanici naladit jednoduše stisknutím tlačítka TUNER MEMORY NUMBER (1 až 4), když je systém v režimu FM. Pokud jste rozhlasovou stanici uložili s číslem předvolby 5 nebo vyšším, opakovaně stiskněte tlačítko TUNING MODE, dokud se nezobrazí nápis „PRESET“, a poté opakovaným stisknutím tlačítka PRESET+ / PRESET– vyberte požadované číslo předvolby.

Přehrávání ze zařízení iPod/iPhone

Konektor Lightning slouží k připojení zařízení iPhone 5, iPod touch (5. generace) a iPod nano (7. generace).

Port USB spolupracuje se zařízeními iPhone 5, iPhone 4S, iPhone 4, iPhone 3GS, iPod touch (3., 4. a 5. generace), iPod classic a iPod nano (4. až 7. generace). Rovněž si přečtěte informace na straně 23.

1 Vyberte příslušnou funkci.

Pro zařízení iPhone 5, iPod touch (5. generace) nebo iPod nano (7. generace)

Stiskněte tlačítko iPod.

Pro ostatní modely zařízení iPod/iPhone

Stiskněte tlačítko USB.

2 Připojte zařízení iPod/iPhone.

Pro zařízení iPhone 5, iPod touch (5. generace) nebo iPod nano (7. generace)

Připojte zařízení iPod/iPhone ke konektoru Lightning.

Pro ostatní modely zařízení iPod/iPhone

Připojte zařízení iPod/iPhone k portu Ψ (USB) pomocí USB kabelu dodaného se zařízením iPod/iPhone.

3 Spustte přehrávání.

Stiskněte tlačítko \blacktriangleright .

Další možnosti

Chcete-li	Stiskněte
Pozastavit přehrávání	$\parallel/\blacktriangleright$.
Zastavit	\blacksquare .
Vybrat stopu	$\blacktriangleleft/\blacktriangleright$.
Vyhledat místo ve stopě	Při přehrávání podržte tlačítko $\blacktriangleleft/\blacktriangleright$ a na požadovaném místě tlačítko uvolněte.
Vybrat zvolenou položku	$\oplus/\blacktriangleright$. Zvolenou položku můžete vybrat podobně jako pomocí středového tlačítka nebo dotyku na zařízení iPod/iPhone.
Procházet nabídky	$\blacktriangleup/\blacktriangledown$. Nabídky můžete procházet podobně jako při použití ovládacího kolečka nebo přetažení na zařízení iPod/iPhone.
Vrátit se do předchozí nabídky*	\blacktriangleleft /RETURN.

* Tato operace může být v některých aplikacích neplatná.

Poznámky

- Výkon systému se může lišit v závislosti na specifikacích vašeho zařízení iPod/iPhone. Pokud nelze zařízení iPod/iPhone obsluhovat normálně pomocí systému, obsluhujte jej přímo.
- Při připojování nebo odpojování zařízení iPod/iPhone systém jednou rukou podepírejte a dbejte na to, abyste na zařízení iPod/iPhone nechtěně nestiskli žádné ovládací prvky.
- Před odpojením zařízení iPod/iPhone pozastavte přehrávání.
- Úroveň hlasitosti změňte pomocí tlačítka VOLUME +/-. Úroveň hlasitosti nelze změnit pomocí zařízení iPod/iPhone.
- Společnost Sony nenesе žádnou odpovědnost za ztrátu či poškození dat uložených v zařízení iPod/iPhone při jeho používání s tímto systémem.

Použití systému jako nabíječky baterií

Pokud je systém spuštěný, můžete jej použít jako nabíječku zařízení iPod/iPhone.

1 Vyberte příslušnou funkci.

Pro zařízení iPhone 5, iPod touch (5. generace) nebo iPod nano (7. generace)

Stiskněte tlačítko iPod.

Pro ostatní modely zařízení

iPod/iPhone

Stiskněte tlačítko USB.

2 Připojte zařízení iPod/iPhone.

Pro zařízení iPhone 5, iPod touch (5. generace) nebo iPod nano (7. generace)

Připojte zařízení iPod/iPhone ke konektoru Lightning.

Pro ostatní modely zařízení

iPod/iPhone

Připojte zařízení iPod/iPhone k portu ψ (USB) pomocí USB kabelu dodaného se zařízením iPod/iPhone.

Nabíjení začne, když zařízení iPod/iPhone připojíte ke konektoru Lightning nebo portu ψ (USB).

Na displeji zařízení iPod/iPhone se zobrazí stav nabíjení. Podrobnosti naleznete v návodu k obsluze zařízení iPod/iPhone.

Zastavení nabíjení zařízení

iPod/iPhone

Odpojte zařízení iPod/iPhone. Nabíjení zařízení iPod/iPhone můžete ukončit také vypnutím systému.

Před použitím USB zařízení



Pomocí adres URL uvedených v části „USB zařízení“ kapitoly „Zařízení kompatibilní s tímto systémem“ (strana 23) si na webových stránkách přečtete informace o kompatibilních USB zařízeních. Podrobnosti o používání USB zařízení naleznete v uživatelské příručce dodané s USB zařízením.

Poznámky

- Je-li nutné připojení přes USB kabel, připojte USB kabel dodaný s USB zařízením, které chcete připojit. Podrobné informace o způsobu použití zařízení USB najdete v návodu k obsluze dodaném se zařízením USB, které chcete připojit.
- V závislosti na typu připojovaného USB zařízení může trvat dlouhou dobu, než se objeví nápis „SEARCH“.
- Nepropojujte tento systém a USB zařízení přes USB rozbočovač.
- Po vložení USB zařízení systém přečte všechny soubory na tomto USB zařízení. Pokud je na USB zařízení velké množství složek nebo souborů, úplné přečtení tohoto USB zařízení může trvat dlouhou dobu.
- U některých připojených USB zařízení se po vykonání operace může provedení operace opozdit.
- Kompatibilitu se všemi dekodovacími/zapisovacími programy není možné zaručit. Pokud byly zvukové soubory kódovány v softwaru, který není kompatibilní, při přehrávání těchto souborů může vznikat hluk, zvuk může přeskakovat nebo je vůbec nelze přehrát.
- Tento systém nutně nepodporuje všechny funkce, které má připojené zařízení USB.
- Neodebírejte zařízení USB během přenosu nebo vymazávání. Mohlo by dojít k poškození dat na zařízení nebo samotného zařízení.

Použití systému jako nabíječky baterií

Pokud je systém zapnutý, můžete jej použít jako nabíječku baterií USB zařízení, které lze dobíjet.

- 1 **Vyberte funkci USB.**
Stiskněte tlačítko USB.
- 2 **Připojte USB zařízení k portu  (USB).**
Nabíjení se zahájí poté, co je USB zařízení připojeno k portu  (USB).
Detailní informace naleznete v uživatelské příručce USB zařízení.

Přenos hudby z disku

Hudbu můžete z disku (disku CD-DA nebo MP3) přenést pomocí následujících režimů přenosu tohoto systému.

Přenos CD SYNC: Přenese všechny stopy CD-DA z disku CD-DA.

Přenos složky MP3: Přenese z disku MP3 soubory MP3 v konkrétní složce.

Přenos REC1: Přenese z disku aktuálně přehrávanou skladbu nebo soubor MP3.

1 Vyberte funkci CD.

Stiskněte tlačítko CD.

2 Připojte USB zařízení k portu Ψ (USB).

3 Vložte disk, který chcete přenést.

Jestliže automaticky začne přehrávání, stiskněte dvakrát tlačítko ■.

4 Připravte systém na přenos.

V případě přenosu CD SYNC přejděte k 5. kroku.

Pro přenos složky MP3

Chcete-li přenést soubory MP3 v konkrétní složce, opakovaně stiskněte tlačítka \square + / \square - a vyberte požadovanou složku. Pak spusťte přehrávání a jednou stiskněte tlačítko ■.

Zkontrolujte, zda se na displeji zastavila uplynulá doba přehrávání.

Pro přenos REC1

Stisknutím tlačítek \lll / \ggg vyberte skladbu nebo soubor MP3, které chcete přenést, a spusťte přehrávání.

Chcete-li přenést soubor MP3 v konkrétní složce, vyberte opakovaně stisknutím tlačítek \square + / \square - požadovanou složku a následně stisknutím tlačítek \lll / \ggg vyberte soubor MP3, který chcete přenést. Pak spusťte přehrávání.

5 Stiskněte na jednotce tlačítko REC TO USB.

Na displeji se zobrazí nápis „READY“.

6 Stiskněte tlačítko \oplus .

Spustí se přenos a na displeji se zobrazí nápis „USB REC“. Dokud se přenos nedokončí, USB zařízení neodebírejte. Po dokončení přenosu se na displeji zobrazí nápis „COMPLETE“ a vytvoří se zvukové soubory ve formátu MP3.

Pravidla pro vytváření složek a souborů

Při prvním přenosu z USB zařízení se přímo pod složkou „ROOT“ vytvoří určitá složka („CDDA001“*, „MP3_REC1“ nebo „CD_REC1“) (v případě přenosu složky MP3 se pod složkou „ROOT“ vytvoří složka se stejným názvem jako přenášená zdrojová složka). Složky a soubory se vytvářejí tímto způsobem.

Přenos CD SYNC

Zdroj přenosu	Název složky	Název souboru
CD-DA	„CDDA001“*	„TRACK001“*

Přenos složky MP3

Zdroj přenosu	Název složky	Název souboru
MP3	Stejný jako název zdroje	

Přenos REC1

Zdroj přenosu	Název složky	Název souboru
MP3	„MP3_REC1“	Stejný jako název zdroje
CD-DA	„CD_REC1“	„TRACK001“*

* Čísla složek a souborů se dále přidělují v postupném pořadí.

Poznámky

- Pokud přenos spustíte v režimu přehrávání v náhodném pořadí nebo opakovaného přehrávání, změní se vybraný režim přehrávání automaticky na normální přehrávání.
- Informace CD-TEXT se do vytvořených souborů MP3 nepřenesou. Tento systém standard CD-TEXT nepodporuje.
- Přenos se zastaví automaticky, jestliže:
 - Na zařízení USB během přenosu dojde volné místo.
 - Počet zvukových souborů a složek na USB zařízení dosáhne limitu, který je systém schopen rozpoznat.
- Pokud již na USB zařízení existuje složka nebo soubor se stejným názvem, jaký má složka nebo soubor, který se snažíte přenést, k názvu se přidá sekvenční číslo, takže nedojde k přepsání původní složky nebo souboru.
- Během přenosu nepoužívejte tlačítka na dálkovém ovladači nebo jednotce. Přenos by se mohl zastavit.

Poznámka k obsahu chráněnému autorskými právy

Přenesená hudba je určena pouze k soukromému použití. Chcete-li hudbu použít k jiným účelům, je nutné získat svolení držitelů autorských práv.

Přehrávání souboru

Zvukový formát, jenž lze na tomto systému přehrávat, je MP3/WMA*.

* Tento systém neumožňuje přehrávat soubory s ochranou autorských práv DRM (Digital Rights Management). Na tomto systému nemusí být možné přehrávat soubory stažené z internetových obchodů s hudbou.

1 Vyberte funkci USB.

Stiskněte tlačítko USB.

2 Připojte USB zařízení k portu Ψ (USB).

3 Spusťte přehrávání.

Stiskněte tlačítko \blacktriangleright .

Další možnosti

Chcete-li	Stiskněte
Pozastavit přehrávání	\mathbb{I} . Chcete-li v přehrávání pokračovat, stiskněte tlačítko \blacktriangleright .
Zastavit přehrávání	\blacksquare . Chcete-li v přehrávání pokračovat, stiskněte tlačítko \blacktriangleright *1. Chcete-li zrušit obnovení přehrávání, stiskněte znovu tlačítko \blacksquare .
Vybrat složku	Opakovaně stiskněte tlačítko \square + / \square -.
Vybrat soubor	\blacktriangleleft / \blacktriangleright .
Vyhledat určité místo v souboru	Při přehrávání podržte tlačítko \blacktriangleleft / \blacktriangleright a na požadovaném místě tlačítko uvolněte.
Vybrat opakované přehrávání	Opakovaně stiskněte tlačítko REPEAT, dokud se nezobrazí nápis „REP ONE“*2, „REP FLDR“*3 nebo „REP ALL“*4.

Chcete-li	Stiskněte
Změnit režim přehrávání	V režimu zastavení USB zařízení opakovaně stiskněte tlačítko PLAY MODE. Můžete zvolit normální přehrávání („FLDR“ pro přehrávání všech souborů ve složce USB zařízení), přehrávání v náhodném pořadí („SHUF“ nebo „FLDRSHUF“ pro přehrávání složek v náhodném pořadí) nebo přehrávání v naprogramovaném pořadí („PROG“).

*1 Při přehrávání souborů MP3/WMA s proměnným datovým tokem (VBR) může systém obnovit přehrávání z jiného místa.

*2 „REP ONE“: Zopakuje aktuální soubor.

*3 „REP FLDR“: Zopakuje aktuální složku.

*4 „REP ALL“: Zopakuje všechny soubory na USB zařízení.

Poznámky

- Tento systém nedokáže přehrát zvukové soubory na zařízení USB v následujících případech:

- když je počet zvukových souborů ve složce vyšší než 999,
- když celkový počet zvukových souborů na USB zařízení přesáhne 999,
- když celkový počet složek na USB zařízení přesáhne 256 (včetně složky „ROOT“ a prázdných složek).

Tyto hodnoty se mohou lišit v závislosti na struktuře souborů a složek. Na USB zařízení, které obsahuje zvukové soubory, neukládejte jiné typy souborů nebo zbytečné složky.

- Tento systém dokáže přehrávat pouze do hloubky 8 složek.
- Soubory a složky na USB zařízení se zobrazí v pořadí, ve kterém vznikly.
- Složky, které neobsahují žádné zvukové soubory, se přeskakují.
- Zvukové formáty, které můžete poslouchat prostřednictvím tohoto systému, jsou následující:

- MP3: přípona souboru „.mp3“

- WMA: přípona souboru „.wma“

I když má název souboru správnou příponu, ale jedná se o jiný typ souboru, při přehrávání tohoto souboru může vzniknout hluk, který by mohl poškodit reproduktory a způsobit poruchu systému.

Vymazání zvukových souborů nebo složek z USB zařízení

- 1 Vyberte funkci USB. Stiskněte tlačítko USB.
- 2 Připojte USB zařízení k portu Ψ (USB).
- 3 Opakovaným stisknutím tlačítek \lll / \ggg nebo $\square + / \square -$ vyberte zvukový soubor nebo složku, které chcete vymazat, a spusťte přehrávání.
- 4 Stiskněte na jednotce tlačítko OPTIONS.
- 5 Stisknutím tlačítek \lll / \ggg vyberte možnost „ERASE“ a pak stiskněte tlačítko \oplus . Na displeji se zobrazí nápis „FO ERASE“ nebo „FI ERASE“.
- 6 Stiskněte tlačítko \oplus . Na displeji se zobrazí nápis „COMPLETE“.

Vytvoření vlastního programu (přehrávání v naprogramovaném pořadí)

1 Vyberte funkci USB.

Stiskněte tlačítko USB.

2 Vyberte režim přehrávání.

V režimu zastavení opakovaně stiskněte tlačítko PLAY MODE, dokud se nezobrazí nápis „PROG“.

3 Vyberte požadované číslo souboru.

Opakovaně stiskněte tlačítko ◀◀/▶▶, dokud se nezobrazí požadované číslo souboru. Chcete-li naprogramovat soubory MP3/WMA v konkrétní složce, opakovaným stisknutím tlačítka ◻ +/◻ – vyberte požadovanou složku a poté vyberte požadovaný soubor.

4 Naprogramujte vybraný soubor.

Stisknutím tlačítka ⊕ zadejte vybraný soubor.

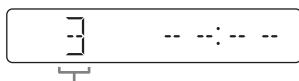

Vybrané číslo souboru

5 Pokud chcete přidat další soubory, opakujte kroky 3 a 4 až do celkového počtu 64 souborů.

6 Chcete-li naprogramované soubory přehrát, stiskněte tlačítko ▶.

Když otevřete zásuvku na disk nebo odpojíte napájecí kabel, program se vymaže.

Opětovné přehrávání programu spustíte stisknutím tlačítka ▶.

Ukončení přehrávání v naprogramovaném pořadí

Stiskněte tlačítko PLAY MODE.

Odstranění posledního kroku ze seznamu programů

V režimu pozastavení stiskněte tlačítko CLEAR.

Nastavení zvuku

Chcete-li	Stiskněte
Upravit hlasitost	VOLUME +/-.
Získat dynamičtější zvuk	BASS BOOST.
Nastavit zvukový efekt	EQ +/-EQ — opakovaně, dokud se nezobrazí požadovaný zvukový efekt.

Změna informací zobrazených na displeji

Chcete-li	Stiskněte
Změnit informace na displeji*	DISPLAY opakovaně, když je systém zapnutý.

* Můžete například zobrazit různé informace (například číslo skladby, název souboru nebo složky, název alba nebo jméno umělce).

Tento systém nabízí následující režim zobrazení.

Režim zobrazení	Systém vypnutý
Úsporný režim	Displej je vypnutý kvůli úspoře energie. Časovač a hodiny jsou nadále k dispozici.

Poznámky k informacím na displeji

- Znaky, které nelze zobrazit, budou nahrazeny „-“.
- Následující položky se nezobrazí:
 - celková doba přehrávání disku MP3 a USB zařízení,
 - zbývající doba přehrávání souboru MP3/WMA.
- Následující položky se nezobrazí správně:
 - uplynulá doba přehrávání souboru MP3/WMA kódovaného prostřednictvím VBR (variabilní přenosová rychlost),
 - názvy složek a souborů, které neodpovídají standardu ISO9660 úrovně 1 / úrovně 2 (rozšířená verze).

Použití časovačů

Systém nabízí dvě funkce časovače. Pokud použijete oba časovače, časovač vypnutí má přednost.

Časovač vypnutí:

Můžete usínat za zvuků hudby. Tato funkce pracuje, i když nejsou nastaveny hodiny. Opakovaně stiskněte tlačítko SLEEP. Pokud zvolíte možnost „AUTO“, systém se automaticky vypne po přehrávání aktuálního disku nebo USB zařízení nebo během 100 minut.

Časovač zapnutí:

V předem nastavenou dobu se můžete nechat vzbudit zvukem z disku CD, rádia v pásmu FM, zařízení iPod/iPhone nebo USB zařízení. Ujistěte se, že jste nastavili hodiny.

1 Připravte zdroj zvuku.

Připravte zdroj zvuku a stisknutím tlačítka VOLUME +/- nastavte hlasitost. Pokud chcete, aby přehrávání začalo konkrétní stopou CD-DA nebo zvukovým souborem, vytvořte svůj vlastní program (strana 12, 20).

2 Zvolte režim nastavení časovače.

Stiskněte tlačítko TIMER MENU. Nejsou-li hodiny nastaveny, systém se ocitne v režimu nastavení hodin. V tomto případě nastavte hodiny.

3 Nastavte časovač zapnutí.

Opakovaným stisknutím tlačítka ◀◀/▶▶ vyberte „PLAY SET“ a poté stiskněte tlačítko ⊕.

4 Nastavte čas začátku přehrávání.

Opakovaným stisknutím tlačítka ↕/↔/↔/↕ nastavte hodinu a poté stiskněte tlačítko ⊕. Stejným způsobem nastavte minuty.

5 S použitím stejného postupu jako v kroku 4 nastavte čas ukončení přehrávání.

6 Vyberte zdroj zvuku.

Opakovaně stiskněte tlačítko ↕/↔, dokud se nezobrazí požadovaný zdroj zvuku, a poté stiskněte tlačítko ⊕.

7 Vypněte systém.

Stiskněte tlačítko I/⏏. Systém se automaticky zapne před zvolenou dobou. Pokud je systém ve zvolenou dobu zapnutý, časovač zapnutí nebude aktivován. Od zapnutí systému do zahájení přehrávání neprovádějte žádnou operaci na systému.

Kontrola nastavení

1 Stiskněte tlačítko TIMER MENU.

2 Opakovaným stisknutím tlačítka ◀◀/▶▶ vyberte možnost „SELECT“ a poté stiskněte tlačítko ⊕.

3 Opakovaným stisknutím tlačítka ◀◀/▶▶ vyberte možnost „PLAY SEL“ a poté stiskněte tlačítko ⊕.

Zrušení časovače

Opakujte stejný postup jako v části „Kontrola nastavení“, dokud se v kroku 3 nezobrazí možnost „OFF“. Poté stiskněte tlačítko ⊕.

Změna nastavení

Začněte znovu od kroku 1 v části „Použití časovačů“.

Poznámky pro uživatele zařízení iPod/iPhone

- Zkontrolujte, zda při použití časovače zapnutí není v zařízení iPod/iPhone spuštěno přehrávání.
- V závislosti na stavu připojeného zařízení iPod/iPhone se časovač zapnutí nemusí aktivovat.

Tip

Nastavení časovače zapnutí platí, dokud jej ručně nezrušíte.

Zařízení kompatibilní s tímto systémem

iPod/iPhone

S tímto systémem lze používat následující modely zařízení iPhone/iPod. Aktualizujte své zařízení iPod/iPhone na poslední verzi softwaru předtím, než je použijete.

Určeno pro

- iPhone 5
- iPhone 4S
- iPhone 4
- iPhone 3GS
- iPod touch (5. generace)
- iPod touch (4. generace)
- iPod touch (3. generace)
- iPod classic
- iPod nano (7. generace)
- iPod nano (6. generace)
- iPod nano (5. generace)
- iPod nano (4. generace)

USB zařízení

Informace o kompatibilních USB zařízeních naleznete na následujících webových stránkách.

Zákazníci v Evropě:

<http://support.sony-europe.com/>

Zákazníci v USA:

<http://esupport.sony.com/>

Zákazníci v Kanadě:

<http://esupport.sony.com/CA>

Zákazníci v Latinské Americe:

<http://esupport.sony.com/LA>

Zákazníci z jiných zemí/regionů:

<http://www.sony-asia.com/support>

Odstraňování problémů

1 Ujistěte se, že napájecí kabel a reproduktorové kabely jsou správně zapojeny.

2 V níže uvedeném seznamu vyhledejte problém a napravte jej dle instrukcí.

Pokud problém přetrvává, obraťte se na nejbližšího prodejce společnosti Sony.

Když se na displeji zobrazí nápis „PROTECT“

Okamžitě vytáhněte napájecí kabel ze zásuvky a jakmile nápis „PROTECT“ zmizí, zkontrolujte následující položky.

- Nedošlo ke zkratu kladných (+) a záporných (–) reproduktorových kabelů?
 - Nejsou větrací otvory systému zakryty nějakým předmětem?
- Pokud jste zkontrolovali všechny uvedené položky a nenalezli jste žádný problém, zapojte napájecí kabel do zásuvky a zapněte systém. Pokud problém přetrvává, obraťte se na nejbližšího prodejce společnosti Sony.

Když se na displeji zobrazí nápis „OVER CURRENT“

Byl zjištěn problém s úrovní elektrického proudu z Ψ (USB) portu nebo konektoru Lightning. Vypněte systém a odpojte USB zařízení nebo iPod/iPhone z Ψ (USB) portu nebo konektoru Lightning. Ujistěte se, že je USB zařízení nebo iPod/iPhone v pořádku. Pokud se bude tato zpráva dále zobrazovat, obraťte se na nejbližšího obchodního zástupce společnosti Sony.

Obecné

Systém nelze zapnout.

- Je připojený napájecí kabel?

Systém najednou přešel do pohotovostního režimu.

- Nejedná se o poruchu. Systém asi po 30 minutách automaticky přejde do pohotovostního režimu, pokud neprovedete žádnou operaci nebo na výstupu není zvukový signál. Viz část „Vypnutí funkce automatického přechodu do pohotovostního režimu“ (strana 27).

Operace nastavení hodin nebo časovače zapnutí je neočekávaně zrušena.

- Pokud asi minutu neprovedete žádnou operaci, nastavení hodin nebo časovače zapnutí se automaticky zruší. Opakujte postup nastavení od začátku.

Žádný zvuk

- Nedošlo ke zkratu kladných (+) a záporných (–) reproduktorových kabelů?
- Používáte pouze dodané reproduktory?
- Nejsou větrací otvory systému zakryty nějakým předmětem?
- Daná stanice mohla dočasně přerušit vysílání.

Zvuk vychází z jednoho kanálu nebo hlasitosti pravého a levého kanálu nejsou vyvážené.

- Umístěte reproduktory tak, aby byly maximálně symetrické.
- Připojte pouze dodané reproduktory.

Výrazné hučení nebo šum

- Přemístěte systém mimo dosah zdrojů šumu.
- Zapojte systém do jiné zásuvky ve zdi.
- K napájecímu kabelu nainstalujte odrušovací filtr (není součástí dodávky).

Dálkový ovladač nefunguje.

- Odstraňte jakékoliv překážky mezi dálkovým ovladačem a senzorem na jednotce a umístěte jednotku mimo dosah zářivkového osvětlení.
- Namiřte dálkový ovladač na senzor systému.
- Posuňte dálkový ovladač blíže k systému.

Kromě tlačítka I/⏻ na jednotce nefungují žádná tlačítka a na displeji se zobrazí „LOCK ON“.

- Byla aktivován rodičovský zámek. Chcete-li rodičovský zámek deaktivovat, podržte tlačítko ■ na jednotce, dokud se na displeji nezobrazí „LOCK OFF“.

Disk nelze vytáhnout a na displeji se zobrazuje „LOCKED“.

- obraťte se na prodejce společnosti Sony nebo na místní autorizovaný servis společnosti Sony.

Disk CD/MP3

Zvuk přeskakuje nebo disk nelze přehrát.

- Otřete disk a vložte jej zpět.
- Přemístěte systém mimo dosah vibrací (například na stabilní stojan).
- Posuňte reproduktory dále od systému a umístěte je na samostatné stojany. Při vysoké hlasitosti mohou vibrace reproduktorů způsobit přeskokování zvuku.

Přehrávání nezačíná od první stopy.

- Režim přehrávání nastavte na normální režim přehrávání.

Zahájení přehrávání trvá déle než obvykle.

- Následující disky mohou prodloužit dobu nutnou k zahájení přehrávání:
 - Disk má složitou stromovou strukturu.
 - Disk obsahuje více relací.
 - Disk není ukončen (na disk lze přidat další data).
 - Disk obsahuje mnoho složek.

iPod/iPhone

Žádný zvuk

- Ujistěte se, že je iPod/iPhone správně připojen.
- Ujistěte se, že iPod/iPhone přehrává hudbu.
- Ujistěte se, že iPod/iPhone byl aktualizován a obsahuje poslední verzi softwaru. Pokud tomu tak není, před použitím systému iPod/iPhone aktualizujte.
- Upravte hlasitost.

Zvuk je zkreslený.

- Ujistěte se, že je iPod/iPhone správně připojen.
- Snižte úroveň hlasitosti.
- Přepněte nastavení „EQ“ na zařízení iPod/iPhone na možnost „Off“ nebo „Flat“.

iPod/iPhone nefunguje.

- Zavřete všechny ostatní aplikace systému iOS spuštěné v zařízení iPod/iPhone. Chcete-li získat podrobnější informace, nahlédněte do návodu k obsluze dodávaného se zařízením iPod/iPhone.
- Ujistěte se, že je iPod/iPhone správně připojen.
- Ovládání systému a zařízení iPod/iPhone se liší. Proto nemusí být možné ovládat zařízení iPod/iPhone pomocí tlačítek na dálkovém ovladači nebo na jednotce. V takovém případě proveďte ovládání na zařízení iPod/iPhone.

Připojené zařízení iPod/iPhone nelze nabíjet.

- Ujistěte se, že je iPod/iPhone správně připojen.
- Zkontrolujte, zda je systém zapnutý.

USB zařízení

Připojené USB zařízení nelze nabít.

- Zkontrolujte, zda je USB zařízení správně připojeno.

Používáte podporované USB zařízení?

- Pokud připojíte nepodporované USB zařízení, mohou se vyskytnout následující problémy. Pomocí adres URL uvedených v části „USB zařízení“ kapitoly „Zařízení kompatibilní

s tímto systémem“ (strana 23) si na webových stránkách přečtěte informace o kompatibilních USB zařízeních.

- USB zařízení není rozpoznáno.
- Systém nezobrazí názvy souborů nebo složek.
- Přehrávání není možné.
- Zvuk přeskakuje.
- Je slyšet šum.
- Zvuk je zkreslený.

Žádný zvuk

- USB zařízení není správně připojeno. Vypněte systém a opětovně připojte USB zařízení.

Objevuje se šum, vynechání nebo zkreslený zvuk.

- Vypněte systém a opětovně připojte USB zařízení.
- Samotná hudební data obsahují šum nebo je zvuk zkreslený. Šum mohl být zanesen v rámci procesu vytvoření hudby pomocí tohoto systému nebo počítače. Vytvořte hudební data znovu.
- Při kódování souborů byla použita příliš nízká přenosová rychlost. Do USB zařízení nahrajte soubory kódované s vyšší přenosovou rychlostí.

Nápis „SEARCH“ se zobrazuje příliš dlouho nebo dlouho trvá, než se spustí přehrávání.

- Proces načítání může zabrat delší dobu v následujících případech.
 - Na USB zařízení je velký počet souborů nebo složek.
 - Struktura souborů je příliš složitá.
 - Kapacita paměti je nadměrná.
 - Interní paměť je fragmentovaná.

Chybné znaky na displeji

- Znaky, které nelze zobrazit, budou nahrazeny „-“.

USB zařízení není rozpoznáno.

- Vypněte systém a znovu připojte USB zařízení, poté systém zapněte.
- Pomocí adres URL uvedených v části „USB zařízení“ kapitoly „Zařízení kompatibilní s tímto systémem“ (strana 23) si na webových stránkách přečtěte informace o kompatibilních USB zařízeních.

Přenos skončí chybou.

- Pomocí adres URL uvedených v části „USB zařízení“ kapitoly „Zařízení kompatibilní s tímto systémem“ (strana 23) si na webových stránkách přečtěte informace o kompatibilních USB zařízeních.
- USB zařízení není správně naformátováno. Přečtěte si pokyny k formátování uvedené v návodu k obsluze USB zařízení.
- Vypněte systém a odeberte USB zařízení. Pokud má USB zařízení vypínač, vypněte jej a po odebrání ze systému jej opět zapněte. Poté přenos zopakujte.
- Během přenosu bylo USB zařízení odpojeno nebo bylo přerušeno napájení. Smažte soubor, který již byl zčásti přenesen, a opakujte přenos. Pokud se tímto problémem nevyřeší, USB zařízení může být poškozené. Vyhleďte pokyny pro řešení tohoto problému v návodu k obsluze USB zařízení.

Zvukové soubory nebo složky na USB zařízení nelze vymazat.

- Zkontrolujte, zda je USB zařízení chráněno proti zápisu.
- USB zařízení bylo v průběhu mazání odpojeno nebo bylo přerušeno napájení. Smažte soubor, který byl již zčásti vymazán. Pokud se tímto problémem nevyřeší, USB zařízení může být poškozené. Vyhleďte pokyny pro řešení tohoto problému v návodu k obsluze USB zařízení.

Nelze spustit přehrávání.

- Vypněte systém a znovu připojte USB zařízení, poté systém zapněte.
- Pomocí adres URL uvedených v části „USB zařízení“ kapitoly „Zařízení kompatibilní s tímto systémem“ (strana 23) si na webových stránkách přečtěte informace o kompatibilních USB zařízeních.
- Stisknutím tlačítka ► spusťte přehrávání.

Přehrávání nezačíná od první stopy.

- Režim přehrávání nastavte na normální režim přehrávání.

Soubory nelze přehrát.

- Zvukové soubory možná nemají správnou příponu souboru. Systém podporuje následující přípony souborů:
 - MP3: přípona souboru „.mp3“
 - WMA: přípona souboru „.wma“
- USB zařízení, která používají jiné systémy souborů než FAT16 nebo FAT32, nejsou podporována.*
- Používáte-li USB úložné zařízení s diskovými oddíly, mohou být přehrány pouze soubory v prvním oddílu.
- Přehrát nelze soubory, které jsou zašifrované, chráněné heslem a podobně.

* Tento systém podporuje formát FAT16 a FAT32. Některá USB úložná zařízení nemusí všechny tyto formáty FAT podporovat. Detailní informace získáte v návodu k obsluze každého USB úložného zařízení nebo u výrobce.

Tuner

Výrazné hučení nebo šum nebo stanice nelze přijímat.

- Připojte správně anténu.
- Přesuňte anténu na jiné místo nebo ji jinak otočte, aby měla lepší příjem.
- Anténa by měla být dostatečně daleko od reproduktorových kabelů a napájecího kabelu, aby se zabránilo vzniku šumu.
- Vypněte elektrická zařízení v blízkosti systému.

Reset systému na tovární nastavení

Pokud systém stále nefunguje tak, jak by měl, resetujte systém na tovární nastavení.

- 1 Odpojte a připojte napájecí kabel a poté systém zapněte.
- 2 Stiskněte a podržte tlačítko ■ a tlačítko EQ na jednotce, dokud se nezobrazí nápis „RESET OK“. Všechna uživatelská nastavení, například předvolené rozhlasové stanice, časovač a hodiny, se vymažou.

Vypnutí funkce automatického přechodu do pohotovostního režimu

Tento systém je vybaven funkcí automatického přechodu do pohotovostního režimu. Díky této funkci systém asi po 30 minutách automaticky přejde do pohotovostního režimu, pokud neprovedete žádnou operaci nebo na výstupu není zvukový signál. Ve výchozím nastavení je funkce automatického přechodu do pohotovostního režimu zapnutá. Funkci automatického přechodu do pohotovostního režimu vypnete pomocí tlačítek na jednotce.

Když je systém zapnutý, stiskněte a podržte tlačítko I/⏻, dokud se nezobrazí nápis „AUTO STANDBY OFF“.

Pokud chcete tuto funkci zapnout, opakujte postup, dokud se nezobrazí nápis „AUTO STANDBY ON“.

Poznámky

- V případě funkce FM není funkce automatického přechodu do pohotovostního režimu k dispozici.
- Systém nemusí automaticky přejít do pohotovostního režimu v následujících případech:
 - když je detekován zvukový signál,
 - když je zařízení iPod/iPhone připojeno ke konektoru Lightning,
 - při přehrávání zvukových stop nebo souborů,
 - když je aktivován časovač zapnutí nebo časovač vypnutí.

Zprávy

DISC ERR

Vložili jste disk, který nelze přehrát.

ERROR

- USB zařízení je chráněno proti zápisu.
- Paměť USB zařízení je plná.

FULL

Pokusili jste se naprogramovat více než 64 stop nebo souborů (kroků).

NO FILE

Na discích CD-R/CD-RW nebo na USB zařízení není žádný soubor, který by bylo možné přehrát.

NO STEP

Všechny naprogramované kroky byly vymazány.

NO USB

- Není připojeno žádné USB zařízení nebo připojené USB zařízení není podporováno.
- Na USB zařízení není žádný soubor, který by bylo možné přehrát.

PLAY SET

Pokusili jste se vybrat časovač, když není nastaven časovač zapnutí.

PLS STOP

Během přehrávání jste stiskli tlačítko PLAY MODE.

SELECT

Během provozu časovače jste stiskli tlačítko TIMER MENU.

TIME NG

Časy zapnutí a vypnutí časovače zapnutí jsou nastaveny na stejnou dobu.

Bezpečnostní opatření

Disky, které tento systém PŘEHRÁVÁ

- Audio CD
- CD-R/CD-RW (zvuková data/ soubory MP3)

Disky, které tento systém NEPŘEHRÁVÁ

- CD-ROM
- Disky CD-R/CD-RW, které nejsou ve formátu hudebního CD odpovídajícího standardu ISO 9660 úrovně 1 / úrovně 2
- Disky CD-R/CD-RW s více relacemi, která nejsou zakončena „uzavřením relace“
- Disky CD-R/CD-RW s nízkou kvalitou záznamu, disky CD-R/CD-RW, které jsou poškrábané nebo špinavé, nebo disky CD-R/CD-RW zaznamenané na nekompatibilním záznamovém zařízení
- Disky CD-R/CD-RW, které nejsou správně ukončeny
- Disky, které obsahují jiné soubory než soubory MPEG 1 Audio Layer-3 (MP3)
- Disky, které nemají standardní tvar (např. srdce, čtverec, hvězda)
- Disky, na kterých je lepicí páska, papír nebo nálepka
- Půjčené nebo použité disky, na kterých lepidlo přesahuje okraje nálepky
- Disky, které jsou potišťené na omak lepkavým inkoustem

Poznámky k diskům

- Před zahájením přehrávání disk otřete čistícím hadříkem od středu směrem k okraji.
- Nepoužívejte rozpouštědla, jako například benzin nebo ředidlo, běžně dostupné čističe ani antistatický sprej určený pro vinylové desky.
- Nevystavujte disky přímému slunečnímu světlu nebo zdrojům tepla, jako například potrubí s horkým vzduchem, ani je nenechávejte v autě zaparkovaném na přímém slunci.

Bezpečnost

- Pokud víte, že jednotku nebudete po delší dobu používat, odpojte napájecí kabel vytažením zástrčky ze zásuvky. Při odpojování vždy uchopte zástrčku. Nikdy netahejte za samotný kabel.
- Pokud se do systému dostane jakýkoliv pevný předmět nebo tekutina, odpojte systém a nechejte jej před dalším použitím zkontrolovat kvalifikovanou osobou.
- Napájecí kabel lze vyměnit pouze v kvalifikovaném servisu.

Umístění

- Neinstalujte systém tak, aby byl v nakloněné poloze nebo na extrémně horkých, studených, prašných nebo vlhkých nebo nedostatečně větraných místech nebo na místech, která jsou vystavena vibracím, přímému slunečnímu světlu nebo jasnému světlu.
- Buďte obezřetní při umísťování jednotky nebo reproduktorů na povrchy, které byly speciálně ošetřeny (např. voskem, olejem, leštidlem), neboť může dojít k tvorbě skvrn nebo poškození barvy.
- Pokud systém přinesete z chladného do teplého prostředí, nebo když jej umístíte do místnosti s vysokou vlhkostí, může vlhkost zkondenzovat na čočkách uvnitř přehrávače disků CD a způsobit nefunkčnost systému. V takovém případě disk vyjměte a nechejte systém zapnutý po dobu přibližně jedné hodiny, dokud se vlhkost neodpaří.

Zahřívání

- Zahřívání přístroje při provozu je normální jev, který vás nemusí znepokojovat.
- Nedotýkejte se krytu, pokud se přístroj po dlouhou dobu používal při vysoké hlasitosti, protože může být horký.
- Nezakrývejte větrací otvory.

Systém reproduktorů

Tento systém reproduktorů není magneticky stíněný, takže obraz na televizoru umístěném v blízkosti systému může být zkreslený.

V takovém případě televizor vypněte, počkejte 15 až 30 minut a opět jej zapněte.

Pokud nedojde ke zlepšení, posuňte reproduktory dál od televizoru.

Čištění krytu

Očistěte systém utěrkou navlhčenou jemným čisticím prostředkem.

Nepoužívejte drsné materiály, čisticí písek nebo rozpouštědla, jako je ředidlo, benzin nebo alkohol.

Technické údaje

Hlavní jednotka

TECHNICKÉ ÚDAJE O ZVUKOVÉM VÝKONU

VÝSTUPNÍ VÝKON A CELKOVÉ

HARMONICKÉ ZKRESLENÍ:

(pouze u modelu určeného pro Spojené státy americké)

Při 8 ohmech zátěže, na obou kanálech, od 120 – 10 000 Hz; jmenovitých 26 wattů na jeden kanál, minimální výkon RMS s harmonickým zkreslením nižším než 0,7 % od 250 miliwattů po jmenovitý výkon.

Zesilovač

Model pro Spojené státy americké:

Výstupní výkon (referenční):
60 W + 60 W (na 1 kanál při
8 ohmech, 1 kHz)

Ostatní modely:

Výstupní výkon (jmenovitý):
30 W + 30 W (při 8 ohmech, 1 kHz,
celkové harmonické zkreslení 1 %)
Výstupní výkon (referenční):
60 W + 60 W (na 1 kanál při
8 ohmech, 1 kHz)

Výstupy

SPEAKERS: Určeno pro impedanci
8 ohmů.

Přehrávač disků CD

Systém: systém pro přehrávání
kompaktních disků a digitální zvukový
systém

Parametry laserové diody

Vyzařování: průběžné

Výkon laseru*: méně než 44,6 μ W

* Tato hodnota byla změřena na
vzdálenost 200 mm od povrchu
čochy v optické snímáči části
s otvorem 7 mm.

Tuner

Stereofonní FM, FM superheterodynový
tuner

Anténa: FM anténa

Rozsah ladění:

Model pro Severní Ameriku:

87,5 MHz – 108,0 MHz (po 100 kHz)

Ostatní modely: 87,5 MHz –

108,0 MHz (po 50 kHz)

Dok

Typ konektoru: 8pinový konektor

Lightning*

Výstupní napětí: 5 V stejn.

Maximální výstupní proud: 1 A

* Konektor Lightning slouží k připojení zařízení iPhone 5, iPod touch (5. generace) a iPod nano (7. generace).

USB zařízení

⚡ (USB) port*: Typ A, maximální proud 1 A

* Během připojování zařízení iPod/iPhone k portu ⚡ (USB) použijte USB kabel dodaný se zařízením iPod/iPhone.

Podporované audio formáty (pouze disky MP3 a USB zařízení)

Podporovaná přenosová rychlost:

MP3 (MPEG 1 Audio Layer-3):

32 kb/s – 320 kb/s, VBR

WMA*: 32 kb/s – 192 kb/s, VBR

Vzorkovací frekvence:

MP3 (MPEG 1 Audio Layer-3):

32/44,1/48 kHz

WMA*: 44,1 kHz

* Pouze USB zařízení

Reproduktory

Přední reproduktory (SS-ECL5)

Systém reproduktorů: dvoupásmový

systém reproduktorů, Bassreflex

Jednotky reproduktorů:

Woofer: 130 mm (5 1/4 palce),
kónický

Tweeter: 40 mm (1 1/2 palce), horna

Jmenovitá impedance: 8 ohmů

Rozměry (Š/V/H): přibl. 200 mm ×

300 mm × 185 mm (7 7/8 palce ×

11 3/4 palce × 7 1/4 palce)

Hmotnost: čistá hmotnost reproduktoru

přibližně 2,2 kg (4 libry 13 5/8 unce)

Množství: 2 kusy

Obecné

Požadavky na napájení:

Model pro Severní Ameriku:

120 V stř., 60 Hz

Ostatní modely: 120 V – 240 V stř.,
50/60 Hz

Spotřeba energie: 55 W

Rozměry (Š/V/H) včetně největších

výstupků (bez reproduktorů):

přibl. 193 mm × 300 mm × 260 mm

(7 5/8 palce × 11 3/4 palce ×

10 1/4 palce)

Hmotnost (bez reproduktorů): přibl.

2,4 kg (5 liber 4 5/8 unce)

Počet hlavních jednotek: 1 kus

Dodávané příslušenství: dálkový

ovladač (1), baterie R6 (velikosti AA) (1),

FM anténa (1), podložky pod

reproduktory (8)

Design a technické údaje se mohou

měnit bez předchozího upozornění.

Spotřeba energie v pohotovostním režimu: 0,5 W
--

Upozornění ohledně licencí a ochranných známek

- iPhone, iPod, iPod classic, iPod nano a iPod touch jsou ochranné známky společnosti Apple Inc., registrované ve Spojených státech amerických a v dalších zemích. Lightning je ochranná známka společnosti Apple Inc.
- Označení „Made for iPod“ a „Made for iPhone“ znamená, že elektronické příslušenství bylo navrženo konkrétně pro propojení s výrobky iPod nebo iPhone a bylo ověřeno vývojářem, aby splňovalo provozní normy společnosti Apple. Společnost Apple není zodpovědná za provoz tohoto zařízení nebo jeho vyhovění bezpečnostním předpisům a normám. Upozorňujeme, že používání tohoto příslušenství se zařízeními iPod, iPhone nebo iPad může ovlivňovat funkčnost bezdrátových systémů.
- Technologie kódování zvuku MPEG Layer-3 a patenty jsou licencovány společností Fraunhofer IIS a Thomson.
- Windows Media je ochrannou známkou nebo registrovanou ochrannou známkou společnosti Microsoft Corporation ve Spojených státech amerických anebo v dalších zemích.
- Tento produkt je chráněn určitými právy duševního vlastnictví společnosti Microsoft Corporation. Používání a distribuce této technologie odděleně od tohoto produktu jsou bez licence společnosti Microsoft nebo autorizované pobočky společnosti Microsoft zakázány.
- Všechny ostatní ochranné známky a registrované ochranné známky jsou majetkem jejich příslušných vlastníků. Tato příručka neuvádí značky TM a [®].

<http://www.sony.net/>

