

## Οικιακό ηχοσύστημα

Οδηγίες χρήσης

Ξεκινώντας

Αναπαραγωγή δίσκου

Ακρόαση ραδιοφώνου

Ακρόαση αρχείου από  
συσκευή USB

Ακρόαση μουσικής με  
προαιρετικές συσκευές ήχου

Ακρόαση μουσικής μέσω  
σύνδεσης BLUETOOTH

Πρόσθετες πληροφορίες

Αντιμετώπιση προβλημάτων

Προφυλάξεις/Προδιαγραφές

## ΠΡΟΕΙΔΟΠΟΙΗΣΗ

Για να μειώσετε τον κίνδυνο πυρκαγιάς, μην καλύπτετε τις θυρίδες αερισμού της συσκευής με εφημερίδες, τραπεζομάντιλα, κουρτίνες κ.λπ. Μην εκθέτετε τη συσκευή σε πηγές γυμνής φλόγας (όπως αναμμένα κεριά).

Για να μειώσετε τον κίνδυνο πυρκαγιάς ή ηλεκτροπληξίας, μην εκθέτετε αυτήν τη συσκευή σε σταγόνες ή πιτσιλιές και μην τοποθετείτε αντικείμενα με υγρά, όπως βάζα, επάνω στη συσκευή.

Καθώς για την αποσύνδεση της συσκευής από το δίκτυο ρεύματος χρησιμοποιείται το φις του καλωδίου ρεύματος, συνδέστε τη συσκευή σε μια εύκολα προσβάσιμη πρίζα. Εάν παρατηρήσετε οποιαδήποτε μη φυσιολογική λειτουργία της συσκευής, αποσυνδέστε αμέσως το φις του καλωδίου ρεύματος από την πρίζα.

Μην εγκαθιστάτε τη συσκευή σε περιορισμένο χώρο, όπως βιβλιοθήκη ή εντοιχισμένο ερμάριο.

Μην εκθέτετε μπαταρίες ή συσκευές με τοποθετημένες τις μπαταρίες σε υπερβολική θερμότητα, όπως ηλιακό φως ή φωτιά.

Η συσκευή δεν αποσυνδέεται από το δίκτυο ρεύματος εφόσον παραμένει συνδεδεμένη στην πρίζα, ακόμη κι εάν είναι απενεργοποιημένη.

Η υπερβολική πίεση ήχου από ακουστικά ή ηχεία μπορεί να προκαλέσει απώλεια ακοής.



Αυτή η συσκευή έχει ταξινομηθεί ως προϊόν ΛΕΙΪΖΕΡ ΚΑΤΗΓΟΡΙΑΣ 1. Η σήμανση αυτή βρίσκεται στην πίσω εξωτερική πλευρά της συσκευής.

**Ειδοποίηση για τους πελάτες: οι ακόλουθες πληροφορίες ισχύουν μόνο για εξοπλισμό που πωλείται σε χώρες στις οποίες ισχύουν οι οδηγίες της ΕΕ.**

Το προϊόν αυτό έχει κατασκευαστεί από ή εκ μέρους της Sony Corporation, 1-7-1 Konan Minato-ku Tokyo, 108-0075 Ιαπωνία. Ερωτήματα σχετικά με τη συμμόρφωση του προϊόντος με βάση τη νομοθεσία της Ευρωπαϊκής Ένωσης θα πρέπει να απευθύνονται στον εξουσιοδοτημένο αντιπρόσωπο, την Sony Deutschland GmbH, Hedelfinger Strasse 61, 70327 Stuttgart, Γερμανία. Για οποιαδήποτε θέματα επισκευής ή εγγύησης, απευθυνθείτε στις διευθύνσεις που παρέχονται στα ξεχωριστά αντίστοιχα έγγραφα.

Με το παρόν, η Sony Corp., δηλώνει ότι ο παρών εξοπλισμός συμμορφώνεται με τις ουσιαστικές απαιτήσεις και άλλες σχετικές διατάξεις της Οδηγίας 1999/5/ΕΚ.

Για λεπτομέρειες, επισκεφθείτε την ακόλουθη διεύθυνση URL:

<http://www.compliance.sony.de/>



**Απόρριψη παλαιού ηλεκτρικού και ηλεκτρονικού εξοπλισμού (Ισχύει στην Ευρωπαϊκή Ένωση και σε άλλες ευρωπαϊκές χώρες με ξεχωριστά συστήματα αποκομιδής)**

Το σύμβολο αυτό στο προϊόν ή στη συσκευασία του υποδεικνύει ότι δεν πρέπει να μεταχειρίζεστε το προϊόν όπως τα κοινά οικιακά απορρίμματα. Αντίθετα, θα πρέπει να παραδοθεί στο κατάλληλο σημείο συλλογής για την ανακύκλωση ηλεκτρικού και ηλεκτρονικού εξοπλισμού. Με τη διασφάλιση της σωστής απόρριψης αυτού του προϊόντος, συμβάλλετε στην αποτροπή ενδεχόμενων αρνητικών επιπτώσεων προς το περιβάλλον και την ανθρώπινη υγεία, οι οποίες σε διαφορετική περίπτωση θα μπορούσαν να προκληθούν από την ακατάλληλη διαχείριση της απόρριψης του προϊόντος αυτού. Η ανακύκλωση υλικών συμβάλλει στην εξοικονόμηση φυσικών πόρων. Για λεπτομερείς πληροφορίες σχετικά με την ανακύκλωση αυτού του προϊόντος, επικοινωνήστε με τις τοπικές δημοτικές αρχές, την υπηρεσία αποκομιδής οικιακών απορριμμάτων ή το κατάστημα από το οποίο αγοράσατε το προϊόν.

**Μόνο για τα ευρωπαϊκά μοντέλα**



**Pb**

**Απόρριψη μεταχειρισμένων μπαταριών (ισχύει στην Ευρωπαϊκή Ένωση και σε άλλες ευρωπαϊκές χώρες με ξεχωριστά συστήματα συλλογής)**

Το σύμβολο αυτό στη μπαταρία ή στη συσκευασία της υποδεικνύει ότι δεν πρέπει να μεταχειρίζεστε τις μπαταρίες που παρέχονται με αυτό το προϊόν όπως τα κοινά οικιακά απορρίμματα.

Σε ορισμένες μπαταρίες, το σύμβολο αυτό ενδέχεται να χρησιμοποιείται σε συνδυασμό με ένα χημικό σύμβολο. Τα χημικά σύμβολα του υδραργύρου (Hg) ή του μολύβδου (Pb) προστίθενται εάν η μπαταρία περιέχει περισσότερο από 0,0005% υδράργυρο ή 0,004% μολύβδο.

Με τη διασφάλιση της σωστής απόρριψης αυτών των μπαταριών, συμβάλλετε στην αποτροπή ενδεχόμενων αρνητικών επιπτώσεων προς το περιβάλλον και την ανθρώπινη υγεία, οι οποίες σε διαφορετική περίπτωση θα μπορούσαν να προκληθούν από την ακατάλληλη διαχείριση της απόρριψης των μπαταριών. Η ανακύκλωση υλικών συμβάλλει στην εξοικονόμηση φυσικών πόρων.

Στην περίπτωση προϊόντων τα οποία για λόγους ασφάλειας, απόδοσης ή ακεραιότητας των δεδομένων απαιτούν μόνιμη σύνδεση με μια ενσωματωμένη μπαταρία, αυτή η μπαταρία θα πρέπει να αντικαθίσταται μόνο από εξειδικευμένο προσωπικό επισκευής.

Για τη διασφάλιση της σωστής μεταχείρισης της μπαταρίας, παραδώστε το προϊόν στο τέλος της ωφέλιμης διάρκειας ζωής του στο κατάλληλο σημείο συλλογής για την ανακύκλωση ηλεκτρικού και ηλεκτρονικού εξοπλισμού.

Για τις μπαταρίες άλλου τύπου, ανατρέξτε στην ενότητα σχετικά με τη διαδικασία ασφαλούς αφαίρεσης της μπαταρίας από το προϊόν.

Παραδώστε τη μπαταρία στο κατάλληλο σημείο συλλογής για την ανακύκλωση μεταχειρισμένων μπαταριών.

Για λεπτομερείς πληροφορίες σχετικά με την ανακύκλωση αυτού του προϊόντος ή των μπαταριών, επικοινωνήστε με τις τοπικές δημοτικές αρχές, την υπηρεσία αποκομιδής οικιακών απορριμμάτων ή το κατάστημα από το οποίο αγοράσατε το προϊόν.

# Πριν χειριστείτε αυτό το σύστημα

Οι δυσλειτουργίες που σημειώνονται κατά τη συνήθη χρήση του συστήματος θα επισκευάζονται από την Sony, σύμφωνα με τις προϋποθέσεις που προβλέπονται στην περιορισμένη εγγύηση για το συγκεκριμένο σύστημα. Εντούτοις, η Sony δεν θα φέρει καμία ευθύνη για τυχόν συνέπειες που προκύπτουν λόγω αδυναμίας αναπαραγωγής που οφείλεται σε καταστροφή ή δυσλειτουργία του συστήματος.

## Δίσκοι μουσικής κωδικοποιημένοι με τεχνολογίες προστασίας πνευματικών δικαιωμάτων

Αυτό το προϊόν έχει σχεδιαστεί για την αναπαραγωγή δίσκων που συμμορφώνονται με το πρότυπο Compact Disc (CD). Πρόσφατα, κυκλοφόρησαν στην αγορά διάφοροι δίσκοι μουσικής κωδικοποιημένοι με τεχνολογίες προστασίας πνευματικών δικαιωμάτων από ορισμένες δισκογραφικές εταιρείες.

Θα πρέπει να γνωρίζετε ότι μεταξύ αυτών των δίσκων υπάρχουν ορισμένοι οι οποίοι δεν συμμορφώνονται με το πρότυπο CD και ενδέχεται να μην αναπαράγονται από αυτό το προϊόν.

## Σημείωση για τους δίσκους DualDisc

Οι δίσκοι DualDisc είναι ένα προϊόν δύο όψεων, οι οποίοι συνδυάζουν εγγεγραμμένο υλικό DVD στη μία όψη και υλικό ψηφιακού ήχου στην άλλη όψη. Ωστόσο, καθώς το υλικό ήχου δεν συμμορφώνεται με το πρότυπο Compact Disc (CD), η αναπαραγωγή στο προϊόν αυτό δεν είναι εγγυημένη.

## **Σημειώσεις για τις λειτουργίες αναπαραγωγής DVD**

Ορισμένες λειτουργίες αναπαραγωγής ενός δίσκου DVD ενδέχεται να έχουν περιοριστεί σκόπιμα από τους κατασκευαστές του λογισμικού. Εφόσον αυτό το σύστημα αναπαραγάγει ένα DVD σύμφωνα με τα περιεχόμενα του δίσκου, ορισμένες δυνατότητες αναπαραγωγής ίσως να μην είναι διαθέσιμες.

## **Σημείωση για DVD διπλής στρώσης**

Η εικόνα και ο ήχος αναπαραγωγής ενδέχεται να διακοπούν στιγμιαία κατά την εναλλαγή στρώσεων.

## **Κωδικός περιοχής (DVD VIDEO μόνο)**

Στο πίσω μέρος της μονάδας είναι τυπωμένος ένας κωδικός περιοχής του συστήματος. Είναι δυνατή η αναπαραγωγή μόνο των DVD VIDEO (μόνο αναπαραγωγή) που φέρουν τον ίδιο κωδικό περιοχής ή το σήμα .

## **Σημείωση για τους δίσκους πολλαπλών περιόδων λειτουργίας**

Αυτό το σύστημα μπορεί να αναπαράγει συνεχείς περιόδους σε έναν δίσκο, όταν είναι εγγεγραμμένες στην ίδια μορφή με την πρώτη περίοδο. Όταν βρεθεί μια περίοδος εγγεγραμμένη σε διαφορετική μορφή, αυτή η περίοδος και αυτές που ακολουθούν δεν μπορούν να αναπαραχθούν. Ας σημειωθεί ότι ακόμα κι εάν οι περίοδοι είναι εγγεγραμμένες στην ίδια μορφή, ορισμένες περίοδοι ενδέχεται να μην αναπαράγονται.

# Πίνακας περιεχομένων

|                                       |   |
|---------------------------------------|---|
| Πριν χειριστείτε αυτό το σύστημα..... | 3 |
|---------------------------------------|---|

---

## ΞΕΚΙΝΩΝΤΑΣ

|                                                 |    |
|-------------------------------------------------|----|
| Θέση και λειτουργία των στοιχείων ελέγχου ..... | 7  |
| Προετοιμασία του τηλεχειριστηρίου .....         | 11 |
| Τοποθέτηση των πελμάτων των ηχείων .....        | 11 |
| Σύνδεση της τηλεόρασής σας .....                | 12 |
| Ρύθμιση του συστήματος χρωμάτων .....           | 12 |
| Ρύθμιση του ρολογιού.....                       | 13 |

---

## Αναπαραγωγή δίσκου

|                                                                               |    |
|-------------------------------------------------------------------------------|----|
| Αναπαραγωγή δίσκου DVD/CD.....                                                | 14 |
| Αλλαγή της λειτουργίας αναπαραγωγής.....                                      | 14 |
| Δημιουργία του προσωπικού σας προγράμματος<br>(Αναπαραγωγή προγράμματος)..... | 16 |
| Άλλες λειτουργίες αναπαραγωγής.....                                           | 17 |

---

## Ακρόαση ραδιοφώνου

|                                                    |    |
|----------------------------------------------------|----|
| Συντονισμός ραδιοφωνικού σταθμού.....              | 19 |
| Προσυντονισμός ραδιοφωνικών σταθμών.....           | 19 |
| Επιλογή προσυντονισμένου ραδιοφωνικού σταθμού..... | 20 |

---

## Ακρόαση αρχείου από συσκευή USB

|                                           |    |
|-------------------------------------------|----|
| Αναπαραγωγή αρχείων από συσκευή USB ..... | 21 |
|-------------------------------------------|----|

---

## Ακρόαση μουσικής με προαιρετικές συσκευές ήχου

|                                                               |    |
|---------------------------------------------------------------|----|
| Αναπαραγωγή της μουσικής από προαιρετικές συσκευές ήχου ..... | 23 |
|---------------------------------------------------------------|----|

---

# Ακρόαση μουσικής μέσω σύνδεσης BLUETOOTH

|                                                                           |    |
|---------------------------------------------------------------------------|----|
| Σύζευξη του συστήματος με συσκευή BLUETOOTH<br>και ακρόαση μουσικής ..... | 24 |
| Ακρόαση μουσικής μέσω καταχωρημένης συσκευής.....                         | 26 |
| Ακρόαση μουσικής με ένα μόνο άγγιγμα (NFC).....                           | 26 |

---

## Πρόσθετες πληροφορίες

|                                                                            |    |
|----------------------------------------------------------------------------|----|
| Ρύθμιση της λειτουργίας Αυτόματης μετάβασης<br>σε κατάσταση αναμονής ..... | 28 |
| Ρύθμιση της κατάστασης αναμονής BLUETOOTH .....                            | 29 |
| Θέση του ασύρματου σήματος BLUETOOTH ON/OFF.....                           | 29 |
| Ρύθμιση του ήχου .....                                                     | 30 |
| Χρήση των λειτουργιών χρονοδιακόπτη.....                                   | 30 |
| Ρύθμιση του χρονοδιακόπτη ύπνου .....                                      | 30 |
| Ρύθμιση του χρονοδιακόπτη αναπαραγωγής .....                               | 31 |
| Χρήση του μενού ρυθμίσεων .....                                            | 32 |

---

## Αντιμετώπιση προβλημάτων

|                               |    |
|-------------------------------|----|
| Αντιμετώπιση προβλημάτων..... | 34 |
| Μηνύματα .....                | 38 |

---

## Προφυλάξεις/Προδιαγραφές

|                                          |    |
|------------------------------------------|----|
| Προφυλάξεις .....                        | 39 |
| Συμβατές συσκευές USB και εκδόσεις ..... | 41 |
| Ασύρματη τεχνολογία BLUETOOTH.....       | 41 |
| Τεχνικά χαρακτηριστικά .....             | 43 |

# Θέση και λειτουργία των στοιχείων ελέγχου

## Σημείωση

Το εγχειρίδιο αυτό εξηγεί κυρίως τους χειρισμούς με τη χρήση του τηλεχειριστηρίου. Ωστόσο, οι ίδιοι χειρισμοί μπορούν να εκτελεστούν, επίσης, χρησιμοποιώντας τα πλήκτρα της μονάδας με ίδια ή παρόμοια ονόματα.

## Μονάδα (εμπρός/πάνω)

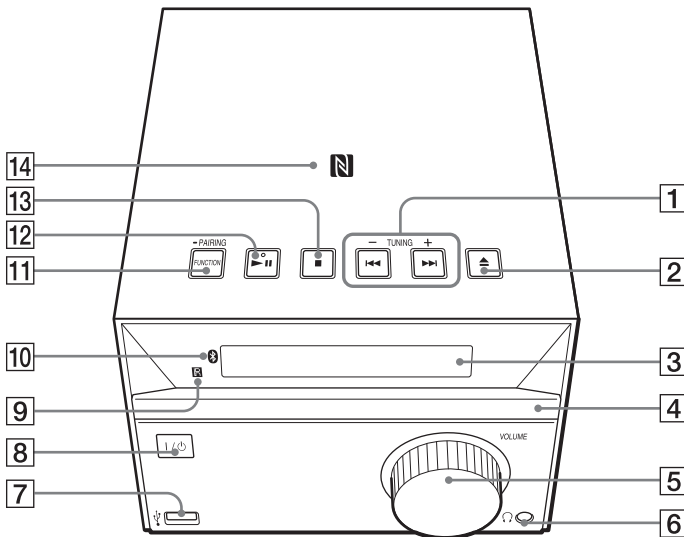

## Τηλεχειριστήριο

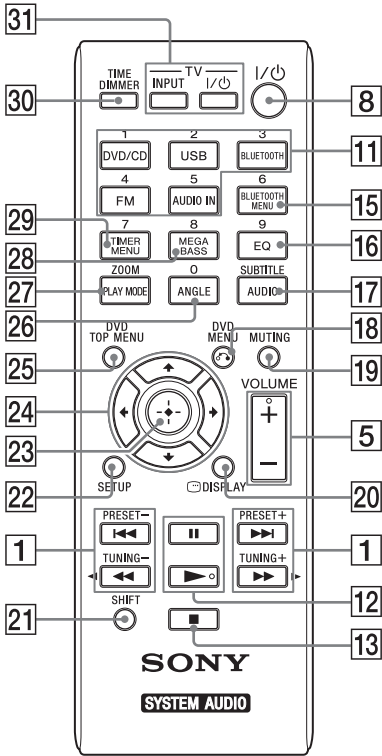

### 1 Πλήκτρα ◀◀/▶▶ (προηγούμενο/επόμενο)

Χρησιμοποιήστε τα για να υποδείξετε την αρχή ενός κομματιού ή αρχείου.

### Πλήκτρα TUNING +/-

Χρησιμοποιήστε τα για να συντονίσετε έναν επιθυμητό ραδιοφωνικό σταθμό.

### Τηλεχειριστήριο: Πλήκτρα ◀▶ (γρήγορη κίνηση προς τα πίσω/γρήγορη κίνηση προς τα εμπρός)

Χρησιμοποιούνται για γρήγορη μετακίνηση προς τα εμπρός ή προς τα πίσω σε ένα κομμάτι ή αρχείο.

### Τηλεχειριστήριο: Πλήκτρα PRESET +/-

Χρησιμοποιήστε τα για ανάκληση των προσυντονισμένων σταθμών.

### 2 Πλήκτρο ▲ (άνοιγμα/κλείσιμο)

Χρησιμοποιήστε το για να ανοίξετε/κλείσετε την υποδοχή δίσκου 4.

### 3 Παράθυρο ενδείξεων

### 4 Υποδοχή δίσκου

Χρησιμοποιήστε τη για να τοποθετήσετε έναν δίσκο (σελίδα 14).

### 5 Μονάδα: Χειριστήριο VOLUME

#### Τηλεχειριστήριο: Πλήκτρα VOLUME +/-

Χρησιμοποιήστε τα για να ρυθμίσετε την ένταση του ήχου.

### 6 Υποδοχή (ακουστικά)

Χρησιμοποιήστε τη για να συνδέσετε ακουστικά.

### 7 Θύρα Ψ (USB)

Χρησιμοποιήστε τη για να συνδέσετε μια συσκευή USB (σελίδα 21).

### 8 Πλήκτρο I/O (λειτουργία)

Χρησιμοποιήστε το για να ενεργοποιήσετε ή να απενεργοποιήσετε το σύστημα.

### 9 Αισθητήρας τηλεχειρισμού

### 10 Ενδεικτική λυχνία (BLUETOOTH)

Ανάβει ή αναβοσβήνει για να δείξει την κατάσταση της σύνδεσης BLUETOOTH.

### 11 Μονάδα: Πλήκτρο FUNCTION/PAIRING

- Χρησιμοποιήστε το για να αλλάξετε πηγή. Με κάθε πάτημα αλλάζει στην επόμενη πηγή με την εξής σειρά: DVD/CD → USB → BT AUDIO → FM → AUDIO IN
- Κρατήστε το πατημένο για ενεργοποίηση της κατάστασης σύζευξης BLUETOOTH.

### Τηλεχειριστήριο: Πλήκτρα DVD/CD/USB/BLUETOOTH/FM/AUDIO IN

Χρησιμοποιήστε τα για να επιλέξετε πηγή.

### 12 Μονάδα: Πλήκτρα ►► (αναπαραγωγή/παύση)

#### Τηλεχειριστήριο: Πλήκτρα ► (αναπαραγωγή)/►► (παύση)

Χρησιμοποιήστε το για να ξεκινήσετε ή να διακόψετε προσωρινά την αναπαραγωγή.

### 13 Πλήκτρο ■ (διακοπή)

Χρησιμοποιήστε το για να διακόψετε την αναπαραγωγή.



**14 Ενδειξη N-Mark**

Τοποθετήστε ένα smartphone/tablet που διαθέτει τη λειτουργία NFC κοντά σε αυτήν τη μάσκα για να εκτελέσετε εγγραφή BLUETOOTH, σύνδεση ή αποσύνδεση με το πάτημα ενός κουμπιού (σελίδα 26).

**15 Πλήκτρο BLUETOOTH MENU**

Χρησιμοποιήστε το για να ανοίξετε ή να κλείσετε το μενού BLUETOOTH (σελίδα 24, 25, 29).

**16 Πλήκτρο EQ**

Χρησιμοποιήστε το για την επιλογή εφέ ήχου (σελίδα 30).

**17 Πλήκτρο AUDIO/SUBTITLE**

- Χρησιμοποιήστε το για να επιλέξετε τη μορφή ενός σήματος ήχου όταν υπάρχουν διαθέσιμα πολλαπλά σήματα ήχου.
- Χρησιμοποιήστε το για να επιλέξετε τη λειτουργία λήψης FM (μονοφωνική ή στερεοφωνική) κατά την ακρόαση στερεοφωνικών προγραμμάτων FM (σελίδα 19).
- Χρησιμοποιήστε το για να επιλέξετε τη γλώσσα των υποτίτλων, όταν είναι διαθέσιμοι υπότιτλοι σε πολλές γλώσσες (σελίδα 17).

**18 Πλήκτρο ⏮ (Επιστροφή)/DVD MENU**

- Χρησιμοποιήστε το για να επιστρέψετε στην προηγούμενη οθόνη, ενώ κάνετε χειρισμούς στη λίστα φακέλων ή αρχείων που εμφανίζεται στην οθόνη της τηλεόρασης.
- Χρησιμοποιήστε το για να ανοίξετε ή να κλείσετε το μενού DVD κατά την αναπαραγωγή ενός DVD VIDEO.

**19 MUTING**

Χρησιμοποιήστε το για ενεργοποίηση ή απενεργοποίηση της σίγασης ήχου.

**20  DISPLAY**

Χρησιμοποιήστε το για να εμφανίσετε ή να αποκρύψετε το αναπτυσσόμενο μενού για αναζήτηση ή για πληροφορίες σχετικά με την τρέχουσα αναπαραγωγή. Εμφανίζεται μια κάτω παύλα «\_» στη θέση μη αναγνωρίσιμων χαρακτήρων.

**21 Πλήκτρο SHIFT**

Κρατήστε το πατημένο για να χρησιμοποιήσετε τα αριθμητικά πλήκτρα, καθώς και τα πλήκτρα TIME **30**, ZOOM **27** και SUBTITLE **17**.

**22 Πλήκτρο SETUP**

Χρησιμοποιήστε το για να ανοίξετε ή να κλείσετε το μενού ρυθμίσεων.

**23 Πλήκτρο ⊕ (καταχώρηση)**

Χρησιμοποιήστε το για την επιβεβαίωση στοιχείων.

**24 Πλήκτρα ⏪/⏩/⏮/⏭**

Χρησιμοποιήστε το για την επιλογή στοιχείων.

**25 Πλήκτρο DVD TOP MENU**

- Χρησιμοποιήστε το για να ανοίξετε το άνω μενού των δίσκων DVD κατά την αναπαραγωγή τους.
- Χρησιμοποιήστε το για να ενεργοποιήσετε ή να απενεργοποιήσετε τη λειτουργία PBC, κατά την αναπαραγωγή ενός δίσκου VIDEO CD με λειτουργία PBC.

**26 Πλήκτρο ANGLE**

Χρησιμοποιήστε το για να μεταβείτε σε άλλη γωνία προβολής της κάμερας, όταν έχουν εγγραφεί πολλές γωνίες προβολής σε ένα DVD VIDEO.

**27 Πλήκτρο PLAY MODE/ZOOM**

- Χρησιμοποιήστε το για να επιλέξετε τη λειτουργία αναπαραγωγής (σελίδα 14).
- Χρησιμοποιήστε το για να ενεργοποιήσετε τη λειτουργία προσυντονισμού για το ραδιόφωνο FM (σελίδα 19).
- Χρησιμοποιήστε το για μεγέθυνση ή σμίκρυνση μιας εικόνας που εμφανίζεται κατά την προβολή ενός δίσκου DVD VIDEO, ενός VIDEO CD, ενός βίντεο Xvid ή μιας εικόνας JPEG.

**28 Πλήκτρο MEGA BASS**

Χρησιμοποιήστε το για την ενίσχυση του ήχου των μπάσων (σελίδα 30).

**29 Πλήκτρο TIMER MENU**

Χρησιμοποιήστε το για να ρυθμίσετε το μενού χρονοδιακόπτη (σελίδα 30).

### 30 Πλήκτρο TIME/DIMMER

- Χρησιμοποιήστε το μαζί με το πλήκτρο SHIFT [21] για να εμφανίσετε το ρολόι. Η λειτουργία μπορεί να χρησιμοποιηθεί ακόμα κι όταν το σύστημα είναι απενεργοποιημένο (σελίδα 13).
- Χρησιμοποιήστε το για να αλλάξετε τη φωτεινότητα στο παράθυρο ενδείξεων [3].

### 31 Πλήκτρο TV INPUT

Χρησιμοποιήστε το για εναλλαγή της πηγής εισόδου της τηλεόρασης μεταξύ του σήματος της τηλεόρασης και άλλης πηγής εισόδου. Σημειώστε ότι μπορείτε να χειριστείτε μόνο τηλεοράσεις της Sony χρησιμοποιώντας αυτό το τηλεχειριστήριο.

### Πλήκτρο TV I/⏻ (λειτουργία)

Χρησιμοποιήστε το για να ενεργοποιήσετε ή να απενεργοποιήσετε την τηλεόραση. Σημειώστε ότι μπορείτε να χειριστείτε μόνο τηλεοράσεις της Sony χρησιμοποιώντας αυτό το τηλεχειριστήριο.

## Μονάδα (πίσω)

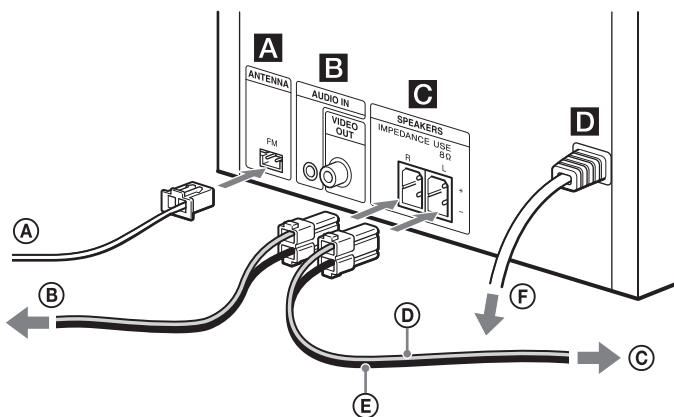

### A Κεραία FM ANTENNA

Συνδέστε την κεραία FM.

#### Σημείωση

- Επιλέξτε θέση και προσανατολισμό που προσφέρουν καλή λήψη και, κατόπιν, στερεώστε την κεραία FM σε σταθερή επιφάνεια (παράθυρο, τοίχο κ.λπ.).
- Ασφαλίστε το άκρο της κεραίας FM τύπου καλωδίου στη θέση του με κολλητική ταινία.

### B Υποδοχές AUDIO IN και VIDEO OUT

AUDIO IN:

Συνδέστε μια εξωτερική συσκευή ήχου με καλώδιο σύνδεσης ήχου (δεν παρέχεται).

VIDEO OUT:

Συνδέστε την υποδοχή εισόδου βίντεο της τηλεόρασης ή του προβολέα με το καλώδιο βίντεο (παρέχεται).

### C SPEAKERS

Συνδέστε τα ηχεία.

### D Είσοδος ~ AC IN (120 - 240 V AC)

Συνδέστε το καλώδιο ρεύματος στην πρίζα στον τοίχο.

### A Κεραία FM τύπου καλωδίου (εκτεταμένη οριζόντια)

B Προς το δεξιό ηχείο

C Προς το αριστερό ηχείο

D Καλώδιο ηχείου (Κόκκινο/⊕)

E Καλώδιο ηχείου (Μαύρο/⊖)

F Προς την πρίζα τοίχου

## Προετοιμασία του τηλεχειριστηρίου

Εισαγάγετε μία μπαταρία R6 (μέγεθος AA) (δεν παρέχεται), ταιριάζοντας τις πολικότητες, όπως φαίνεται στη παρακάτω εικόνα.

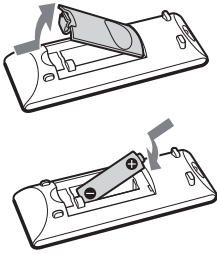

### Σημειώσεις για τη χρήση του τηλεχειριστηρίου

- Με κανονική χρήση, η διάρκεια ζωής της μπαταρίας είναι περίπου έξι μήνες.
- Εάν δεν χρησιμοποιήσετε το τηλεχειριστήριο για μεγάλο χρονικό διάστημα, αφαιρέστε την μπαταρία για να αποφύγετε βλάβες από διαρροή και διάβρωση των μπαταριών.

## Τοποθέτηση των πελμάτων των ηχείων

Τοποθετήστε τα παρεχόμενα πέλματα των ηχείων σε κάθε γωνία της κάτω πλευράς τους για να αποτρέψετε την ολίσθηση των ηχείων.

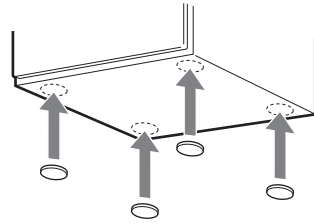

## Σύνδεση της τηλεόρασής σας

Συνδέστε την υποδοχή εισόδου βίντεο της τηλεόρασης στην υποδοχή VIDEO OUT B της μονάδας, χρησιμοποιώντας το παρεχόμενο καλώδιο βίντεο.

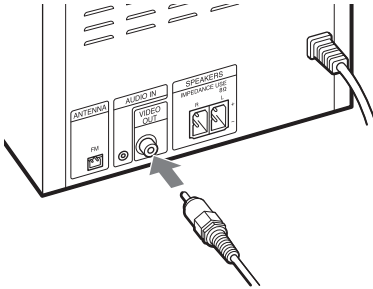

### Σύνδεση σε συσκευή βίντεο

Συνδέστε την τηλεόραση και τη συσκευή βίντεο χρησιμοποιώντας καλώδια βίντεο και ήχου (δεν παρέχονται) όπως φαίνεται στην παρακάτω εικόνα.

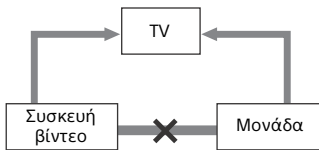

Μην συνδέετε απευθείας.

Εάν συνδέσετε μια συσκευή βίντεο μεταξύ αυτού του συστήματος και της τηλεόρασης, ίσως παρουσιαστεί διαρροή βίντεο κατά την παρακολούθηση του σήματος βίντεο από αυτό το σύστημα. Μην συνδέετε μια συσκευή βίντεο μεταξύ αυτού του συστήματος και της τηλεόρασης.

## Ρύθμιση του συστήματος χρωμάτων

Εάν είναι απαραίτητο, αλλάξτε το σύστημα χρωμάτων από [PAL] ή [NTSC], αφού συνδέσετε την τηλεόρασή σας. Η εργοστασιακή προεπιλεγμένη ρύθμιση για το σύστημα χρωμάτων είναι [PAL] για τα μοντέλα της Ευρώπης, της Ρωσίας, της Ωκεανίας, της Κίνας, της Αφρικής και της Μέσης Ανατολής, και [NTSC] για τα λοιπά μοντέλα. Ας σημειωθεί ότι η λειτουργία ρύθμισης του συστήματος χρωμάτων δεν είναι διαθέσιμη στα μοντέλα της Βόρειας και της Λατινικής Αμερικής (εκτός του μοντέλου της Αργεντινής).

**1** Πατήστε I/⏻ [8] για να ενεργοποιήσετε το σύστημα.

**2** Πατήστε SETUP [22] στη λειτουργία DVD/CD. Το μενού ρυθμίσεων εμφανίζεται στην οθόνη της τηλεόρασης.

Επιλεγμένη κατηγορία

Επιλεγμένο στοιχείο ρύθμισης

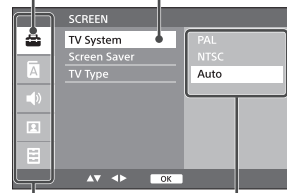

Κατηγορίες ρυθμίσεων

Επιλογές

**3** Πατήστε ⬆/⬇ [24] για να επιλέξετε ρυθμίσεις [SCREEN] και, κατόπιν, πατήστε + [23].

**4** Πατήστε  $\blacktriangle/\blacktriangledown$  [24] για να επιλέξετε [TV System] και, κατόπιν, πατήστε  $\oplus$  [23].

**5** Πατήστε  $\blacktriangle/\blacktriangledown$  [24] για να επιλέξετε [PAL] ή [NTSC] και, κατόπιν, πατήστε  $\oplus$  [23].  
Πατήστε SETUP, για να απενεργοποιήσετε το μενού ρυθμίσεων.

#### Σημείωση

- Η εμφάνιση των ενδείξεων στην οθόνη της τηλεόρασης ενδέχεται να διακοπεί στιγμιαία, μετά την αλλαγή του συστήματος χρωμάτων, όπως περιγράφεται παραπάνω.

## Ρύθμιση του ρολογιού

**1** Πατήστε I/⏻ [8] για να ενεργοποιήσετε το σύστημα.

**2** Πατήστε TIMER MENU [29].  
Εάν ρυθμίζετε το ρολόι για πρώτη φορά, προχωρήστε στο βήμα 4.

**3** Πατήστε  $\blacktriangle/\blacktriangledown$  [24] για να επιλέξετε «ΡΟΛΟΙ» και, κατόπιν, πατήστε  $\oplus$  [23].

**4** Πατήστε  $\blacktriangle/\blacktriangledown$  [24] για να ρυθμίσετε τις ώρες και, κατόπιν, πατήστε  $\oplus$  [23].

**5** Πατήστε  $\blacktriangle/\blacktriangledown$  [24] για να ρυθμίσετε τα λεπτά και, κατόπιν, πατήστε  $\oplus$  [23].  
Ολοκληρώστε τη ρύθμιση του ρολογιού.

#### Σημείωση

- Οι ρυθμίσεις του ρολογιού μηδενίζονται, όταν αποσυνδέσετε το καλώδιο ρεύματος ή σε περίπτωση διακοπής ρεύματος.

### Εμφάνιση του ρολογιού όταν το σύστημα είναι απενεργοποιημένο

Πατήστε TIME/DIMMER [30] κρατώντας πατημένο το SHIFT [21]. Το ρολόι εμφανίζεται για περίπου 8 δευτερόλεπτα.

## Αναπαραγωγή δίσκου

# Αναπαραγωγή δίσκου DVD/CD

1 Πατήστε DVD/CD [11].

2 Πατήστε  $\blacktriangle$  [2] στη μονάδα για να ανοίξετε την υποδοχή δίσκου [4] και τοποθετήστε το δίσκο στην υποδοχή. Τοποθετήστε ένα DVD/CD με την πλευρά της ετικέτας (την τυπωμένη πλευρά) προς τα επάνω.

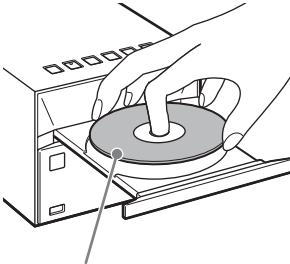

Πλευρά ετικέτας (τυπωμένη πλευρά)

3 Πατήστε  $\blacktriangle$  [2] στη μονάδα για να κλείσετε την υποδοχή δίσκου [4].

4 Πατήστε  $\blacktriangleright$  [12].

Εάν αλλάξετε τη λειτουργία σε «DVD/CD» από άλλη λειτουργία, όταν έχει τοποθετηθεί ήδη δίσκος στην υποδοχή, πατήστε  $\blacktriangleright$  [12] αφού η ένδειξη «LOADING» εξαφανιστεί από το παράθυρο ενδείξεων [3]. Το πλήκτρο του τηλεχειριστηρίου ή της μονάδας σας επιτρέπουν να πραγματοποιήσετε γρήγορη κίνηση

προς τα πίσω/εμπρός, να επιλέξετε ένα κομμάτι, αρχείο ή φάκελο (MP3/WMA) κ.λπ.

## Για να εξαγάγετε το DVD/CD

Πατήστε  $\blacktriangle$  [2] στη μονάδα.

### Συμβουλή

- Μπορείτε να κλειδώσετε την υποδοχή δίσκου για να μην ανοιγοκλείνει. Πατήστε παρατεταμένα και ταυτόχρονα FUNCTION [11] και TUNING- [1] στη μονάδα για 5 δευτερόλεπτα. Η ένδειξη «LOCKED» εμφανίζεται στο παράθυρο ενδείξεων [3] και το πλήκτρο  $\blacktriangle$  [2] παύει να λειτουργεί. Για να ξεκλειδώσετε την υποδοχή δίσκου, επαναλάβετε την ίδια διαδικασία.

### Σημείωση

- Μην τοποθετείτε δίσκους με μη τυπικό σχήμα (π.χ. σε σχήμα καρδιάς, τετραγώνου, αστεριού). Η ενέργεια αυτή ενδέχεται να προκαλέσει ανεπανόρθωτη βλάβη στο σύστημα.
- Μη χρησιμοποιείτε δίσκους με κολλημένη ταινία ή αυτοκόλλητα, καθώς ενδέχεται να προκληθεί δυσλειτουργία.
- Όταν αφαιρείτε έναν δίσκο, μην αγγίζετε την επιφάνειά του.
- Μην συνδέετε συσκευές USB κατά την αναπαραγωγή DVD. Η ενέργεια αυτή μπορεί να επηρεάσει την αναπαραγωγή.

## Αλλαγή της λειτουργίας αναπαραγωγής

Η λειτουργία αναπαραγωγής σας επιτρέπει να αναπαράγετε την ίδια μουσική επαναλαμβανόμενα ή με τυχαία σειρά.

1 Πατήστε PLAY MODE [27].

2 Πατήστε  $\blacktriangle/\blacktriangledown$  [24] για να επιλέξετε «PROGRAM» ή «REPEAT» και, κατόπιν, πατήστε  $\oplus$  [23].

- 3** Πατήστε  $\blacktriangle/\blacktriangledown$  [24] για να επιλέξετε λειτουργία αναπαραγωγής και, κατόπιν, πατήστε  $\oplus$  [23]. Μπορείτε να επιλέξετε τις ακόλουθες λειτουργίες αναπαραγωγής.

## PROGRAM

| Λειτουργία αναπαραγωγής | Εφέ                                                                                                                                                          |
|-------------------------|--------------------------------------------------------------------------------------------------------------------------------------------------------------|
| <b>PROGRAM*</b>         | Αναπαράγει τα προγραμματισμένα κομμάτια ή αρχεία. Για λεπτομέρειες, βλ. «Δημιουργία του προσωπικού σας προγράμματος (Αναπαραγωγή προγράμματος)» (σελίδα 16). |

\* Αυτή η λειτουργία αναπαραγωγής ισχύει μόνο για την αναπαραγωγή δίσκου CD-DA.

## REPEAT

### DVD

| Λειτουργία αναπαραγωγής | Εφέ                                                                                                             |
|-------------------------|-----------------------------------------------------------------------------------------------------------------|
| <b>CHAPTER</b>          | Αναπαράγει το επιλεγμένο κεφάλαιο επαναλαμβανόμενα. Η ένδειξη «REP CHP» εμφανίζεται στο παράθυρο ενδείξεων [3]. |
| <b>TITLE</b>            | Αναπαράγει τον επιλεγμένο τίτλο επαναλαμβανόμενα. Η ένδειξη «REP TIT» εμφανίζεται στο παράθυρο ενδείξεων [3].   |
| <b>ALL</b>              | Αναπαράγει επαναλαμβανόμενα όλο το περιεχόμενο. Η ένδειξη «REP ALL» εμφανίζεται στο παράθυρο ενδείξεων [3].     |
| <b>OFF</b>              | Ακυρώνει την επαναλαμβανόμενη αναπαραγωγή.                                                                      |

### CD-DA/MP3/WMA/VIDEO CD

| Λειτουργία αναπαραγωγής     | Εφέ                                                                                                                              |
|-----------------------------|----------------------------------------------------------------------------------------------------------------------------------|
| <b>ONE</b>                  | Αναπαράγει το επιλεγμένο κομμάτι επαναλαμβανόμενα. Η ένδειξη «REP 1» εμφανίζεται στο παράθυρο ενδείξεων [3].                     |
| <b>FOLDER*<sup>1</sup></b>  | Αναπαράγει επαναλαμβανόμενα όλα τα κομμάτια του επιλεγμένου φακέλου. Η ένδειξη «REP FLD» εμφανίζεται στο παράθυρο ενδείξεων [3]. |
| <b>ALL</b>                  | Αναπαράγει επαναλαμβανόμενα όλα τα κομμάτια του δίσκου. Η ένδειξη «REP ALL» εμφανίζεται στο παράθυρο ενδείξεων [3].              |
| <b>SHUFFLE*<sup>2</sup></b> | Αναπαράγει επαναλαμβανόμενα όλα τα κομμάτια με τυχαία σειρά. Η ένδειξη «SHUFFLE» εμφανίζεται στο παράθυρο ενδείξεων [3].         |
| <b>OFF</b>                  | Ακυρώνει την επαναλαμβανόμενη αναπαραγωγή.                                                                                       |

\*<sup>1</sup> Αυτή η λειτουργία αναπαραγωγής ισχύει μόνο για την αναπαραγωγή συσκευής USB ή δίσκου MP3/WMA.

\*<sup>2</sup> Αυτή η λειτουργία αναπαραγωγής ισχύει μόνο για την αναπαραγωγή δίσκου CD-DA, συσκευής USB ή δίσκου MP3/WMA.

#### Σημείωση

- Μόλις βγει το καλώδιο ρεύματος από την πρίζα, η λειτουργία αναπαραγωγής διακόπτεται αυτόματα.

#### Σημείωση για την αναπαραγωγή δίσκων MP3/WMA

- Μην αποθηκεύετε περιττούς φακέλους ή αρχεία σε δίσκο που περιλαμβάνει αρχεία MP3/WMA.
- Οι φάκελοι που δεν περιλαμβάνουν αρχεία MP3/WMA δεν αναγνωρίζονται από το σύστημα.

- Το σύστημα μπορεί να αναπαράγει μόνο αρχεία MP3/WMA που έχουν επέκταση αρχείου «.mp3» ή «.wma». Ακόμη και όταν το όνομα αρχείου έχει την επέκταση αρχείου «.mp3» ή «.wma», εάν δεν είναι αρχείο ήχου MP3/WMA, η αναπαραγωγή του αρχείου αυτού ενδέχεται να αναπαράγει ένα δυνατό θόρυβο, που μπορεί να προκαλέσει βλάβες στο σύστημα.
  - Ο μέγιστος αριθμός φακέλων και αρχείων MP3/WMA που είναι συμβατός με αυτό το σύστημα είναι:
    - 188\* φάκελοι (συμπεριλαμβανομένου του ριζικού φακέλου)
    - 999 αρχεία
    - 999 αρχεία σε έναν φάκελο
    - 8 επίπεδα φακέλων (στη δενδρική δομή αρχείων)
- \* Σε αυτούς περιλαμβάνονται φάκελοι που δεν περιέχουν αρχεία MP3/WMA ή άλλα αρχεία. Ο αριθμός των φακέλων που μπορεί να αναγνωρίσει το σύστημα μπορεί να είναι μικρότερος από τον πραγματικό αριθμό τους, ανάλογα με τη δομή των φακέλων.
- Η συμβατότητα με όλους τους τύπους λογισμικού κωδικοποίησης/εγγραφής MP3/WMA, οδηγών δίσκων CD-R/RW και μέσω εγγραφής δεν είναι εγγυημένη. Οι μη συμβατοί δίσκοι MP3/WMA ενδέχεται να παράγουν θόρυβο, να προκαλούν διακοπή στον ήχο ή να μην αναπαράγονται.

## Δημιουργία του προσωπικού σας προγράμματος (Αναπαραγωγή προγράμματος)

Αναπαράγει το προγραμματισμένο κομμάτι ή αρχείο σε ένα CD-DA. Θα χρειαστεί να χρησιμοποιήσετε την οθόνη της τηλεόρασης για να δημιουργήσετε το προσωπικό σας πρόγραμμα.

### 1 Πατήστε PLAY MODE [27].

### 2 Πατήστε $\blacktriangle/\blacktriangledown$ [24] για να επιλέξετε «PROGRAM» και, στη συνέχεια, πατήστε $\oplus$ [23].

Το μενού προγράμματος εμφανίζεται στην οθόνη της τηλεόρασης. Η αναπαραγωγή διακόπτεται αυτόματα κατά τη δημιουργία προγράμματος.

Προγραμματισμός κομματιού      Προγραμματισμένο κομμάτι

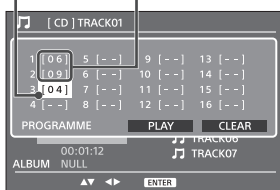

### 3 Κρατήστε πατημένο το πλήκτρο SHIFT [21] και, κατόπιν, πατήστε τα αριθμητικά πλήκτρα για να εισαγάγετε έναν 2-ψήφιο αριθμό κομματιού (π.χ. «02» για το κομμάτι 2).

Οι αριθμοί στα αριστερά είναι η σειρά αναπαραγωγής.

### 4 Πατήστε $\blacktriangledown$ [24] και επαναλάβετε τη διαδικασία στο βήμα 3 για να προγραμματίσετε πρόσθετα κομμάτια.

### 5 Πατήστε $\blacktriangle/\blacktriangledown/\blacktriangleleft/\blacktriangleright$ [24] για να επιλέξετε [PLAY] και να ξεκινήσει η αναπαραγωγή του προγράμματος.

Μπορείτε, επίσης, να ξεκινήσετε την αναπαραγωγή του προγράμματος πατώντας  $\blacktriangleright$  [12].



## Ακύρωση αναπαραγωγής προγράμματος

Διαγράψτε το πρόγραμμα που δημιουργήσατε.

- 1 Επιλέξτε «PROGRAM» στο βήμα 2 της διαδικασίας «Δημιουργία του προσωπικού σας προγράμματος (Αναπαραγωγή προγράμματος)» (σελίδα 16) και, κατόπιν, πατήστε ⊕ **23**.
- 2 Πατήστε ◀/▶/⏪/⏩ **24** για να επιλέξετε [CLEAR] και, κατόπιν, πατήστε ⊕ **23**.

## Για να διαγράψετε ένα προγραμματισμένο κομμάτι

- 1 Επιλέξτε «PROGRAM» στο βήμα 2 της διαδικασίας «Δημιουργία του προσωπικού σας προγράμματος (Αναπαραγωγή προγράμματος)» (σελίδα 16) και, κατόπιν, πατήστε ⊕ **23**.
- 2 Πατήστε ◀/▶/⏪/⏩ **24** για να επιλέξετε τον αριθμό κομματιού που θέλετε να διαγράψετε.
- 3 Πατήστε παρατεταμένα SHIFT **21** και, κατόπιν, πατήστε «00».
- 4 Ο εμφανιζόμενος αριθμός κομματιού αλλάζει σε «--» και το κομμάτι διαγράφεται.

### Συμβουλή

- Μπορούν να προγραμματιστούν έως 16 κομμάτια ή αρχεία.
- Για να αναπαραγάγετε ξανά το ίδιο πρόγραμμα, πατήστε ▶ **12**.

### Σημείωση

- Όταν εξέρχεται ο δίσκος ή το καλώδιο του ρεύματος αποσυνδεθεί μετά τον προγραμματισμό, όλα τα προγραμματισμένα κομμάτια και αρχεία διαγράφονται.

## Άλλες λειτουργίες αναπαραγωγής

### Αλλαγή γωνιών (μόνο για συμβατά DVD VIDEO)

Πατήστε επαναλαμβανόμενα ANGLE **26** κατά την αναπαραγωγή για να επιλέξετε τη γωνία που θέλετε.

### Εμφάνιση υποτίτλων (μόνο για δίσκους DVD VIDEO και αρχεία βίντεο Xvid)

Πατήστε το πλήκτρο SUBTITLE **17** επαναλαμβανόμενα, κρατώντας πατημένο το SHIFT **21** ενώ γίνεται αναπαραγωγή, για να επιλέξετε την επιθυμητή γλώσσα των υποτίτλων.

### Αλλαγή της γλώσσας ήχου

Πατήστε το πλήκτρο AUDIO **17** επαναλαμβανόμενα κατά τη διάρκεια της αναπαραγωγής, για να επιλέξετε την επιθυμητή γλώσσα ήχου.

### Αναπαραγωγή VIDEO CD με λειτουργίες PBC

Όταν ξεκινάτε την αναπαραγωγή ενός VIDEO CD με λειτουργίες PBC (Playback control), εμφανίζεται το μενού PBC για τη λειτουργία σας. Πατήστε PRESET+/- **1** για να επιλέξετε ένα στοιχείο και, κατόπιν, πατήστε ⊕ **23** για επιβεβαίωση.

### Αναπαραγωγή χωρίς τη χρήση PBC

Όταν απενεργοποιείτε τη λειτουργία PBC, μπορείτε να επιλέξετε ένα επιθυμητό κομμάτι πατώντας ◀◀/▶▶ **1**.







### Μεγέθυνση της εμφανιζόμενης εικόνας

Μπορείτε να κάνετε μεγέθυνση ή σμίκρυνση μιας εικόνας που εμφανίζεται κατά την προβολή ενός δίσκου DVD VIDEO, ενός VIDEO CD, ενός βίντεο Xvid ή μιας εικόνας JPEG.







Πατήστε ZOOM **27** κρατώντας πατημένο το SHIFT **21** για να μεγεθύνετε την εικόνα. Κάθε φορά που πατάτε το πλήκτρο, το επίπεδο μεγέθυνσης αλλάζει. Μπορείτε να κάνετε κύλιση της μεγεθυμένης εικόνας προς τα πάνω, κάτω, αριστερά ή δεξιά, πατώντας ◀/▶/⏪/⏩ **24**.

## **Αναζήτηση τίτλου, κεφαλαίου, κομματιού κ.λπ.**

### **Κατά την αναπαραγωγή DVD**

- 1 Πατήστε  DISPLAY  κατά τη διάρκεια της αναπαραγωγής.  
Το αναπτυσσόμενο μενού εμφανίζεται στο πάνω τμήμα της οθόνης της τηλεόρασης.
- 2 Πατήστε   για να μετακινήσετε την επισήμανση στον τίτλο ή στον αριθμό κεφαλαίου.
- 3 Πατήστε τα αριθμητικά πλήκτρα, κρατώντας πατημένο το πλήκτρο SHIFT , για να εισαγάγετε τον αριθμό του τίτλου ή του κεφαλαίου (π.χ. «02» για τον τίτλο 2, «003» για το κεφάλαιο 3).
- 4 Πατήστε   για μετάβαση στον επιλεγμένο τίτλο ή κεφάλαιο.

### **Κατά την αναπαραγωγή CD**

- 1 Πατήστε  DISPLAY  κατά τη διάρκεια της αναπαραγωγής.  
Το αναπτυσσόμενο μενού εμφανίζεται στο πάνω τμήμα της οθόνης της τηλεόρασης.
- 2 Πατήστε   για να μετακινήσετε την επισήμανση στον αριθμό του κομματιού.
- 3 Πατήστε τα αριθμητικά πλήκτρα, κρατώντας πατημένο το πλήκτρο SHIFT , για να εισαγάγετε τον διψήφιο αριθμό κομματιού («02» για το κομμάτι 2, για παράδειγμα).
- 4 Πατήστε   για μετάβαση στο επιλεγμένο κομμάτι.

### **Κατά την αναπαραγωγή ενός αρχείου ήχου, εικόνας JPEG ή βίντεο**

Πατήστε τα αριθμητικά πλήκτρα, κρατώντας πατημένο το πλήκτρο SHIFT , για να εισαγάγετε τον διψήφιο αριθμό αρχείου («02» για το αρχείο 2, για παράδειγμα).

## Συntonισμός ραδιοφωνικού σταθμού

1 Πατήστε FM [11].

2 Πατήστε και κρατήστε πατημένο το πλήκτρο TUNING +/- [1].

Η ένδειξη της συχνότητας στο παράθυρο ενδείξεων [3] αρχίζει να αλλάζει και σταματά αυτόματα όταν λαμβάνεται στερεοφωνικό σήμα FM (Αυτόματος συntonισμός).

### Χειροκίνητος συntonισμός

Πατήστε επαναλαμβανόμενα TUNING +/- [1] για να συntonιστείτε στο σταθμό που θέλετε. Με κάθε πάτημα, η συχνότητα συntonίζεται προς τα πάνω/κάτω κατά ένα βήμα.

#### Συμβουλή

- Εάν υπάρχει θόρυβος στη λήψη στερεοφωνικού σήματος FM, πατήστε επαναλαμβανόμενα το πλήκτρο AUDIO [17] για να επιλέξετε «MONO» και, κατόπιν, πατήστε ⊕ [23] για να επιλέξετε μονοφωνική λήψη. Αυτό μειώνει το θόρυβο.
- Όταν συntonίζετε σε ένα σταθμό που παρέχει υπηρεσίες RDS, το όνομα του σταθμού εμφανίζεται στην οθόνη ενδείξεων.

## Προσυntonισμός ραδιοφωνικών σταθμών

Μπορείτε να προσυntonίσετε τους επιθυμητούς ραδιοφωνικούς σας σταθμούς.

1 Συntonιστείτε στο σταθμό που θέλετε.

2 Πατήστε PLAY MODE [27].

Ένας αριθμός προσυntonισμού αναβοσβήνει στο παράθυρο ενδείξεων [3].

3 Πατήστε PRESET +/- [1] για να επιλέξετε έναν αριθμό προσυntonισμού και, κατόπιν, πατήστε ⊕ [23].

Μπορείτε επίσης να επιλέξετε έναν αριθμό προσυntonισμού, πατώντας ♣/♠ [24] ή κρατώντας πατημένο το πλήκτρο SHIFT και, στη συνέχεια, πατώντας τα αριθμητικά πλήκτρα.

Αριθμός προσυntonισμού

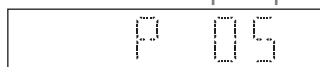

Εμφανίζεται η ένδειξη «COMPLETE» στο παράθυρο ενδείξεων [3] και ο ραδιοφωνικός σταθμός καταχωρείται με τον αριθμό προσυntonισμού.

Επαναλάβετε τα ανωτέρω βήματα για να καταχωρήσετε κι άλλους ραδιοφωνικούς σταθμούς.

### Συμβουλή

- Μπορείτε να προσυντονίσετε έως 20 σταθμούς FM.
- Εάν επιλέξετε έναν ήδη καταχωρημένο αριθμό προσυντονισμού στο βήμα 3, ο προσυντονισμένος ραδιοφωνικός σταθμός αντικαθίσταται από τον σταθμό που είναι συντονισμένος τη δεδομένη στιγμή.

## Επιλογή προσυντονισμένου ραδιοφωνικού σταθμού

---

**1** Πατήστε FM **[11]**.

---

**2** Πατήστε PRESET +/- **[1]**  
για να επιλέξετε αριθμό  
προσυντονισμού.

Μπορείτε επίσης να επιλέξετε έναν  
αριθμό προσυντονισμού, πατώντας  
τα αριθμητικά πλήκτρα και  
κρατώντας πατημένο το  
πλήκτρο SHIFT **[21]**.

# Αναπαραγωγή αρχείων από συσκευή USB

Μπορείτε να αναπαραγάγετε αρχεία ήχου που είναι αποθηκευμένα σε συσκευή USB όπως WALKMAN® ή ψηφιακή συσκευή αναπαραγωγής, από αυτό το σύστημα συνδέοντας μια συσκευή USB στο σύστημα.

Για λεπτομέρειες σχετικά με συμβατές συσκευές USB, ανατρέξτε στην ενότητα «Συμβατές συσκευές USB και εκδόσεις» (σελίδα 41).

- 1 Πατήστε το πλήκτρο USB [11].
- 2 Συνδέστε τη συσκευή USB στη θύρα Ψ (USB) [7] στην μπροστινή πλευρά της μονάδας.  
Συνδέστε απευθείας τη συσκευή USB ή μέσω του καλωδίου USB που παρέχεται με τη συσκευή USB, στη θύρα Ψ (USB) [7].  
Περιμένετε μέχρι να εξαφανιστεί η ένδειξη «SEARCH».
- 3 Πατήστε ► [12].  
Ξεκινά η αναπαραγωγή.  
Μπορείτε να κάνετε γρήγορη πρόωπηση προς τα πίσω/εμπρός, επιλέγοντας κομμάτι ή αρχείο ή επιλέγοντας φάκελο με το τηλεχειριστήριο ή το κουμπί στη μονάδα.

## Συμβουλή

- Όταν γίνεται αναπαραγωγή της συσκευής USB, μπορείτε να επιλέξετε τη λειτουργία αναπαραγωγής. Πατήστε PLAY MODE [27] και επιλέξτε «REPEAT». Για λεπτομέρειες, βλ. «Αλλαγή της λειτουργίας αναπαραγωγής» (σελίδα 14). Η αναπαραγωγή προγράμματος δεν είναι δυνατή για αρχεία σε συσκευή USB.
- Εάν είναι συνδεδεμένη μια συσκευή USB στη μονάδα, η φόρτιση μπαταρίας ξεκινά αυτόματα. Εάν δεν είναι δυνατή η φόρτιση της συσκευής USB, αποσυνδέστε την και επανασυνδέστε την. Ορισμένες συσκευές USB δεν μπορούν να φορτιστούν μέσω του συστήματος. Για λεπτομέρειες σχετικά με την κατάσταση φόρτισης της συσκευής USB, ανατρέξτε στο εγχειρίδιο χρήσης της συσκευής USB.

## Σημείωση

- Η σειρά αναπαραγωγής του συστήματος ενδέχεται να διαφέρει από τη σειρά αναπαραγωγής της συνδεδεμένης ψηφιακής συσκευής αναπαραγωγής μουσικής.
- Πριν αφαιρέσετε τη συσκευή USB, βεβαιωθείτε ότι το σύστημα είναι απενεργοποιημένο. Η αφαίρεση της συσκευής USB ενώ είναι ενεργοποιημένο το σύστημα ενδέχεται να καταστρέψει τα δεδομένα της συσκευής USB.
- Όταν απαιτείται σύνδεση μέσω καλωδίου USB, συνδέστε το καλώδιο USB που παρέχεται με τη συσκευή USB για να εκτελέσετε τη σύνδεση. Για λεπτομέρειες σχετικά με τη σύνδεση, ανατρέξτε στο εγχειρίδιο λειτουργίας που παρέχεται με τη συσκευή USB που πρόκειται να συνδεθεί.
- Ανάλογα με τον τύπο της συνδεδεμένης συσκευής USB, ενδέχεται να χρειαστεί κάποιος χρόνος μέχρι να εμφανιστεί η ένδειξη «SEARCH».
- Μην συνδέετε τη συσκευή USB μέσω διανομέα USB.
- Όταν η συσκευή USB είναι συνδεδεμένη, το σύστημα εκτελεί ανάγνωση όλων των αρχείων στη συσκευή USB. Εάν η συσκευή USB περιέχει μεγάλο αριθμό φακέλων ή αρχείων, η ολοκλήρωση της ανάγνωσης των περιεχομένων της συσκευής ενδέχεται να απαιτήσει μεγάλο χρονικό διάστημα.
- Με ορισμένες συνδεδεμένες συσκευές USB, μπορεί να απαιτηθεί πολύς χρόνος για να μεταδοθούν σήματα από το σύστημα ή να ολοκληρωθεί η ανάγνωση της συσκευής USB.
- Η συμβατότητα με όλα τα λογισμικά κωδικοποίησης/εγγραφής δεν είναι εγγυημένη. Εάν η κωδικοποίηση των αρχείων ήχου της συσκευής USB εκτελέστηκε αρχικά με μη συμβατό λογισμικό, τα αρχεία αυτά ενδέχεται να παράγουν θόρυβο ή να μη λειτουργούν σωστά.

- Ο μέγιστος αριθμός φακέλων και αρχείων στη συσκευή USB που είναι συμβατός με αυτό το σύστημα είναι:
    - 188\* φάκελοι (συμπεριλαμβανομένου του ριζικού φακέλου)
    - 999 αρχεία
    - 999 αρχεία σε έναν φάκελο
    - 8 επίπεδα φακέλων (στη δενδρική δομή αρχείων)
  - \* Σε αυτούς περιλαμβάνονται φάκελοι που δεν περιέχουν αρχεία ήχου με δυνατότητα αναπαραγωγής και άδειους φακέλους. Ο αριθμός των φακέλων που μπορεί να αναγνωρίσει το σύστημα μπορεί να είναι μικρότερος από τον πραγματικό αριθμό τους, ανάλογα με τη δομή των φακέλων.
  - Το σύστημα δεν υποστηρίζει απαραίτητα όλες τις λειτουργίες που παρέχονται από μια συνδεδεμένη συσκευή USB.
  - Οι φάκελοι που δεν περιέχουν αρχεία ήχου δεν αναγνωρίζονται.
  - Οι μορφές ήχου που μπορείτε να ακούσετε με αυτό το σύστημα είναι οι εξής:
    - MP3: επέκταση αρχείου «.mp3»
    - WMA\*\* : επέκταση αρχείου «.wma»
- Ας σημειωθεί ότι ακόμη και όταν το όνομα αρχείου διαθέτει τη σωστή επέκταση αρχείου, εάν το πραγματικό αρχείο διαφέρει, το σύστημα ενδέχεται να παράγει θόρυβο ή να προκληθούν προβλήματα στη λειτουργία του.
- \*\* Τα αρχεία με προστασία πνευματικών δικαιωμάτων DRM (Digital Rights Management) ή αρχεία που λαμβάνονται από ένα ηλεκτρονικό κατάστημα μουσικής δεν μπορούν να αναπαραχθούν από αυτό το σύστημα. Εάν προσπαθήσετε να αναπαραγάγετε ένα από αυτά τα αρχεία, το σύστημα αναπαράγει το επόμενο, μη προστατευμένο αρχείο ήχου.

## Ακρόαση μουσικής με προαιρετικές συσκευές ήχου

# Αναπαραγωγή της μουσικής από προαιρετικές συσκευές ήχου

Μπορείτε να αναπαραγάγετε ένα κομμάτι από προαιρετικές συσκευές ήχου που είναι συνδεδεμένες στη μονάδα.

### Σημείωση

- Πατήστε από πριν το VOLUME - [5] για να μειώσετε την ένταση του ήχου.

- 1 Πατήστε AUDIO IN [11].
- 2 Συνδέστε το καλώδιο σύνδεσης ήχου στην υποδοχή AUDIO IN **B** στην πίσω πλευρά της μονάδας και τον ακροδέκτη εξόδου της προαιρετικής εξωτερικής συσκευής.
- 3 Ξεκινήστε την αναπαραγωγή της συνδεδεμένης συσκευής. Ρυθμίστε την ένταση του ήχου στη συνδεδεμένη συσκευή στη διάρκεια της αναπαραγωγής.
- 4 Πατήστε VOLUME +/- [5] για να ρυθμίσετε την ένταση του ήχου.

### Σημείωση

- Το σύστημα ενδέχεται να μεταβεί αυτόματα σε κατάσταση αναμονής, εάν η στάθμη της έντασης ήχου της συνδεδεμένης συσκευής είναι πολύ χαμηλή. Για λεπτομέρειες, βλ. «Ρύθμιση της λειτουργίας Αυτόματης μετάβασης σε κατάσταση αναμονής» (σελίδα 28).

# Σύζευξη του συστήματος με συσκευή BLUETOOTH και ακρόαση μουσικής

Μπορείτε να ακούσετε μουσική από συσκευή BLUETOOTH μέσω ασύρματης σύνδεσης.

Πριν χρησιμοποιήσετε τη λειτουργία BLUETOOTH, εκτελέστε τη σύζευξη για να καταχωρήσετε τη συσκευή BLUETOOTH σας.

## Σημείωση

- Τοποθετήστε τη συσκευή BLUETOOTH που θέλετε να συνδέσετε εντός ενός μέτρου από το σύστημα.
- Εάν η συσκευή BLUETOOTH είναι συμβατή με την τεχνολογία NFC (λειτουργία με άγγιγμα), παραλείψτε την επόμενη διαδικασία. Ανατρέξτε στην ενότητα «Ακρόαση μουσικής με ένα μόνο άγγιγμα (NFC)» (σελίδα 26).

- 1** Πατήστε BLUETOOTH MENU [15].  
Εάν επιλεγεί η λειτουργία BLUETOOTH όταν το σύστημα δεν διαθέτει πληροφορίες σύζευξης, τότε το σύστημα τίθεται αυτόματα σε λειτουργία σύζευξης.  
Σύζευξη μπορείτε να κάνετε και χρησιμοποιώντας ένα κουμπί στη μονάδα. Βλ. «Πραγματοποίηση σύζευξης χρησιμοποιώντας ένα κουμπί της μονάδας» (σελίδα 25).

- 2** Πατήστε [24] για να επιλέξετε «PAIRING» και, κατόπιν, πατήστε [23].  
Το σύστημα τίθεται σε λειτουργία σύζευξης. Η ένδειξη «PAIRING» εμφανίζεται στο παράθυρο ενδείξεων [3] και η ενδεικτική λυχνία BLUETOOTH [10] αναβοσβήνει γρήγορα.

- 3** Αναζητήστε αυτό το σύστημα με τη συσκευή BLUETOOTH.  
Ενδέχεται να εμφανιστεί μια λίστα των συσκευών που βρέθηκαν, στην οθόνη της συσκευής BLUETOOTH.

- 4** Επιλέξτε [SONY:CMT-SBT40D] (αυτό το σύστημα).  
Εάν σας ζητηθεί να εισαγάγετε κλειδί πρόσβασης στη συσκευή BLUETOOTH, εισαγάγετε το «0000».  
Εάν δεν εμφανίζεται αυτό το σύστημα στο παράθυρο ενδείξεων της συσκευής, συνεχίστε από το βήμα 1 ξανά.  
Μόλις ολοκληρωθεί η σύζευξη, η σύνδεση BLUETOOTH αποκαθίσταται αυτόματα.  
Η ένδειξη «BT AUDIO» εμφανίζεται στο παράθυρο ενδείξεων [3] του συστήματος και η ενδεικτική λυχνία BLUETOOTH [10] ανάβει.  
Εκτελέστε αυτό το βήμα εντός 5 λεπτών, διαφορετικά η σύζευξη θα ακυρωθεί. Εάν η σύζευξη ακυρωθεί, επαναλάβετε τη διαδικασία από το βήμα 1.

- 5** Πατήστε [12].  
Ξεκινά η αναπαραγωγή.  
Ανάλογα με τη συσκευή BLUETOOTH, πατήστε ξανά [12]. Επίσης, ενδέχεται να χρειαστεί να κάνετε εκκίνηση κάποιου προγράμματος αναπαραγωγής μουσικής στη συσκευή BLUETOOTH.



- 6** Πατήστε τα πλήκτρα **VOLUME +/-** [5] για να ρυθμίσετε την ένταση του ήχου. Εάν η ένταση του ήχου δεν μπορεί να αλλάξει στο σύστημα, ρυθμίστε τη στη συσκευή BLUETOOTH.

## Πραγματοποίηση σύζευξης χρησιμοποιώντας ένα κουμπί της μονάδας

- 1** Πατήστε επαναλαμβανόμενα **FUNCTION** [11] για να επιλέξετε «**BT AUDIO**».
- 2** Κρατήστε πατημένο το πλήκτρο **FUNCTION** [11] μέχρι να αρχίσει να αναβοσβήνει γρήγορα η ενδεικτική λυχνία **BLUETOOTH** [10]. Το σύστημα τίθεται σε λειτουργία σύζευξης. Η ένδειξη «**PAIRING**» εμφανίζεται στο παράθυρο ενδείξεων [3].

Για τη δημιουργία σύνδεσης BLUETOOTH, ακολουθήστε την ίδια διαδικασία μετά το βήμα 2, χρησιμοποιώντας το τηλεχειριστήριο.

### Συμβουλή

- Μπορείτε να πραγματοποιήσετε σύζευξη με μια άλλη συσκευή BLUETOOTH, ενώ υπάρχει ήδη σύνδεση BLUETOOTH με μία συσκευή BLUETOOTH.

### Σημείωση

- Οι χειρισμοί που περιγράφονται ανωτέρω ενδέχεται να μην είναι διαθέσιμοι για ορισμένες συσκευές BLUETOOTH. Επίσης, οι πραγματικές λειτουργίες ενδεχομένως να διαφέρουν, ανάλογα με τη συνδεδεμένη συσκευή BLUETOOTH.
- Μόλις εκτελεστεί μια λειτουργία σύζευξης, δεν χρειάζεται να εκτελεστεί ξανά. Στις ακόλουθες περιπτώσεις, όμως, πρέπει να επαναληφθεί η σύζευξη:
  - Οι πληροφορίες σύζευξης διαγράφηκαν, όταν η συσκευή BLUETOOTH επισκευάστηκε.
  - Προσπαθήσατε να πραγματοποιήσετε σύζευξη του συστήματος με πάνω από 8 συσκευές BLUETOOTH. Αυτό το σύστημα μπορεί να πραγματοποιήσει σύζευξη με έως 8 συσκευές BLUETOOTH. Εάν συνδέσετε μια άλλη συσκευή BLUETOOTH, αφού εκτελέσετε σύζευξη με 8 συσκευές, οι πληροφορίες σύζευξης της συσκευής που συνδέθηκε στο σύστημα πρώτη αντικαθίστανται με αυτές της νέας συσκευής.

- Οι πληροφορίες καταχώρησης σύζευξης αυτού του συστήματος έχουν διαγραφεί από τη συνδεδεμένη συσκευή.
- Εάν εκτελέσετε αρχικοποίηση του συστήματος ή διαγράψετε το ιστορικό σύζευξης με το σύστημα, όλες οι πληροφορίες σύζευξης θα διαγραφούν.
- Ο ήχος αυτού του συστήματος δεν μπορεί να σταλεί σε ηχείο BLUETOOTH.
- Το «κλειδί πρόσβασης» ενδέχεται να αποκαλείται «Passcode», «PIN code», «PIN number» ή «Password».
- Δεν μπορείτε να πραγματοποιήσετε σύνδεση με άλλη συσκευή BLUETOOTH, ενώ υπάρχει ήδη σύνδεση BLUETOOTH με μία συσκευή BLUETOOTH. Ακυρώστε πρώτα τη σύνδεση και, κατόπιν, συνδεθείτε με μια άλλη συσκευή.
- Το σύστημα υποστηρίζει μόνο την κωδικοποίηση Sub Band.

## Για να ακυρώσετε τη λειτουργία σύζευξης με τη συσκευή BLUETOOTH

Πατήστε **BLUETOOTH MENU** [15], **BLUETOOTH** [11] ή αλλάξτε πηγή.

### Συμβουλή

- Όταν το σύστημα δεν διαθέτει πληροφορίες σύζευξης, η λειτουργία σύζευξης δεν είναι δυνατόν να ακυρωθεί.

## Για να ακυρώσετε τη σύνδεση με τη συσκευή BLUETOOTH

Πατήστε **BLUETOOTH MENU** [15] και **↕** [24] για να επιλέξετε «**DISCONNECT**» και, κατόπιν, πατήστε **+** [23].

### Συμβουλή

- Μπορείτε επίσης να διακόψετε τη σύνδεση BLUETOOTH από τη συσκευή BLUETOOTH.

## Για να διαγράψετε τις πληροφορίες καταχώρησης σύζευξης

- 1** Πατήστε **BLUETOOTH** [11].
- 2** Κρατήστε ταυτόχρονα πατημένα τα πλήκτρα **FUNCTION** [11] και **▲** [2] στη μονάδα μέχρι να εμφανιστεί η ένδειξη «**RESET**» στη παράθυρο ενδείξεων [3].

### Σημείωση

- Εάν διαγράψετε τις πληροφορίες σύζευξης, δεν μπορείτε να εκτελέσετε τη σύνδεση BLUETOOTH, εκτός κι εάν επαναληφθεί η σύζευξη.

## Ακρόαση μουσικής μέσω καταχωρημένης συσκευής

Μετά το βήμα 1 στην ενότητα «Σύζευξη του συστήματος με συσκευή BLUETOOTH και ακρόαση μουσικής», χειριστείτε τη συσκευή BLUETOOTH για να συνδεθείτε με το σύστημα και, κατόπιν, πατήστε ► **12** για να ξεκινήσει η αναπαραγωγή.

## Ακρόαση μουσικής με ένα μόνο άγγιγμα (NFC)

Το NFC είναι μια τεχνολογία για ασύρματη επικοινωνία βραχέος εύρους μεταξύ διαφόρων συσκευών, όπως ενός κινητού τηλεφώνου και ετικέτας IC.

Απλά ακουμπήστε το smartphone/tablet σας στο σύστημα. Το σύστημα ενεργοποιείται αυτόματα και εδραιώνονται η σύζευξη και η σύνδεση BLUETOOTH.

Προηγουμένως, ενεργοποιήστε τις ρυθμίσεις NFC.

- 1** Ακουμπήστε το smartphone/tablet σας στην ένδειξη N-mark **14** στη μονάδα.

Ακουμπήστε το smartphone/tablet στη μονάδα και διατηρήστε την επαφή έως ότου το smartphone/tablet αρχίσει να δονείται ή να αναπαραγάγει έναν σύντομο ήχο. Ανατρέξτε στις οδηγίες χρήσης του smartphone/tablet σας για πληροφορίες σχετικά με την επικοινωνία με ένα άγγιγμα που χρησιμοποιείται από πλευράς του smartphone/tablet σας.

- 2** Αφού ολοκληρώσετε τη σύνδεση, πατήστε ► **12**.

Ξεκινά η αναπαραγωγή.

Για να αποσυνδέσετε την υπάρχουσα σύνδεση, ακουμπήστε το smartphone/tablet στην ένδειξη N-Mark **14** στη μονάδα.

### Συμβουλή

- Συμβατά smartphone είναι αυτά που είναι εξοπλισμένα με τη λειτουργία NFC (συμβατό λειτουργικό σύστημα: Android έκδοσης 2.3.3 ή νεότερη, εκτός της Android 3.x). Ελέγξτε την παρακάτω διαδικτυακή τοποθεσία για πληροφορίες σχετικά με τις συμβατές συσκευές.

<http://support.sony-europe.com/>

- Εάν το smartphone/tablet δεν ανταποκρίνεται, παρ'όλο που το ακουμπάτε στη μονάδα, κατεβάστε την εφαρμογή «NFC Easy Connect» στο smartphone/tablet σας και εγκαταστήστε την. Στη συνέχεια, ακουμπήστε το ξανά στη μονάδα. Το «NFC Easy Connect» είναι μια δωρεάν εφαρμογή για αποκλειστική χρήση σε Android™. Σαρώστε τον εξής δισδιάστατο κώδικα.



- Όταν ακουμπάτε ένα συμβατό με NFC smartphone/tablet στη μονάδα, ενώ μια άλλη συσκευή BLUETOOTH είναι συνδεδεμένη σε αυτό το σύστημα, η συσκευή BLUETOOTH αποσυνδέεται και το σύστημα συνδέεται με το smartphone/tablet.

### Σημείωση

- Σε ορισμένες χώρες και περιοχές, δεν είναι δυνατή η λήψη της εφαρμογής συμβατότητας με το NFC.
- Για ορισμένα smartphone/tablet, αυτή η λειτουργία ενδέχεται να είναι διαθέσιμη χωρίς λήψη της εφαρμογής «NFC Easy Connect». Σε αυτήν την περίπτωση, η λειτουργία και οι προδιαγραφές του smartphone/tablet ενδέχεται να διαφέρουν από την περιγραφή σε αυτό το εγχειρίδιο. Για λεπτομέρειες, ανατρέξτε στον οδηγό χρήστη που συνοδεύει το smartphone/tablet.
- Η σύνδεση BLUETOOTH μπορεί να αποτύχει, εάν ακουμπήσει στο σύστημα ένα smartphone/tablet με λειτουργία NFC ενώ, ταυτόχρονα, γίνεται φόρτωση CD/DVD ή αναζήτηση συσκευής USB.
- Όταν η μονάδα τίθεται σε λειτουργία και ξεκινά η αναπαραγωγή μέσω της σύνδεσης BLUETOOTH με ένα άγγιγμα (NFC), ο ήχος αναπαραγωγής μπορεί να μην ακουστεί από την αρχή του κομματιού. Για να ξεκινήσετε την αναπαραγωγή από την αρχή, πατήστε ◀▶ 1 ή πραγματοποιήστε σύνδεση BLUETOOTH αφού το σύστημα τεθεί σε λειτουργία.

# Ρύθμιση της λειτουργίας Αυτόματης μετάβασης σε κατάσταση αναμονής

Το σύστημα μεταβαίνει αυτόματα σε Κατάσταση αναμονής σε περίπου 15 λεπτά, όταν δεν εκτελείται κανένας χειρισμός ή δεν υπάρχει έξοδος σήματος ήχου (Λειτουργία Αυτόματης μετάβασης σε κατάσταση αναμονής).

Σύμφωνα με τις προεπιλεγμένες ρυθμίσεις, η λειτουργία Αυτόματης μετάβασης σε κατάσταση αναμονής είναι ενεργοποιημένη.

## Σημείωση

- Η λειτουργία Αυτόματης μετάβασης σε κατάσταση αναμονής δεν εφαρμόζεται στη λειτουργία του ραδιοφωνικού δέκτη (FM), ακόμη κι όταν είναι ενεργοποιημένη.
- Το σύστημα ενδέχεται να μη μεταβεί αυτόματα σε Κατάσταση αναμονής στις ακόλουθες περιπτώσεις:
  - κατά τη χρήση της λειτουργίας FM
  - ενώ εντοπίζεται σήμα ήχου
  - κατά την αναπαραγωγή κομματιών ή αρχείων ήχου
  - ενώ βρίσκονται σε χρήση ο Χρονοδιακόπτης αναπαραγωγής ή ο Χρονοδιακόπτης ύπνου
- Το σύστημα μετράει αντίστροφα το χρόνο (περίπου 15 λεπτά) και πάλι, έως ότου τεθεί σε Κατάσταση αναμονής, ακόμα και όταν η λειτουργία Αυτόματης μετάβασης σε κατάσταση αναμονής είναι ενεργοποιημένη στις ακόλουθες περιπτώσεις:
  - όταν υπάρχει συνδεδεμένη συσκευή USB σε λειτουργία USB
  - όταν είναι πατημένο ένα πλήκτρο στο τηλεχειριστήριο ή τη μονάδα

**1** Πατήστε **I/⏻ [8]** για να ενεργοποιήσετε το σύστημα.

**2** Κρατήστε πατημένο το πλήκτρο **I/⏻ [8]** για περισσότερα από 3 δευτερόλεπτα.

Η ένδειξη «AUTO STANDBY ON» εμφανίζεται στο παράθυρο ενδείξεων **[3]**.

Για να απενεργοποιήσετε τη λειτουργία, επαναλάβετε την ίδια διαδικασία. Η ένδειξη «AUTO STANDBY OFF» εμφανίζεται στο παράθυρο ενδείξεων **[3]** και η λειτουργία απενεργοποιείται.

## Συμβουλή

- Όταν το σύστημα τίθεται σε κατάσταση αναμονής, εμφανίζεται η ένδειξη «STANDBY» και αναβοσβήνει 8 φορές στο παράθυρο ενδείξεων **[3]**.

# Ρύθμιση της κατάστασης αναμονής BLUETOOTH

Όταν είναι ενεργοποιημένη η κατάσταση αναμονής BLUETOOTH, το σύστημα μεταβαίνει σε κατάσταση αναμονής για σύνδεση BLUETOOTH, ακόμα και όταν το σύστημα είναι απενεργοποιημένο. Η λειτουργία αυτή είναι απενεργοποιημένη από προεπιλογή.

**1** Πατήστε BLUETOOTH MENU **15**.

**2** Πατήστε **▲/▼** **24** για να επιλέξετε «BT: STBY» και, κατόπιν, πατήστε **+** **23**.

**3** Πατήστε **▲/▼** **24** για να επιλέξετε «ON» ή «OFF» και, κατόπιν, πατήστε **+** **23**.

**4** Πατήστε **I/O** **8** για να απενεργοποιήσετε το σύστημα.

## Συμβουλή

- Όταν η λειτουργία αυτή είναι στο «ON», το σύστημα ενεργοποιείται αυτόματα και μπορείτε να ακούσετε μουσική δημιουργώντας σύνδεση BLUETOOTH από μια συσκευή BLUETOOTH.

## Σημείωση

- Όταν το σύστημα δεν διαθέτει πληροφορίες σύζευξης, η λειτουργία αυτή δεν είναι διαθέσιμη. Για χρήση αυτής της λειτουργίας, το σύστημα πρέπει να είναι συνδεδεμένο με τη συσκευή και να έχει τις σχετικές πληροφορίες σύζευξης.

# Θέση του ασύρματου σήματος BLUETOOTH ON/OFF

Όταν η μονάδα είναι ενεργοποιημένη, μπορείτε να ελέγξετε ένα σήμα BLUETOOTH. Η εργοστασιακή προεπιλογή είναι το ON.

**1** Ενεργοποιήστε τη μονάδα.

**2** Κρατήστε ταυτόχρονα πατημένα τα **▶▶** **12** και **◀◀** **1** στη μονάδα για 5 δευτερόλεπτα.

**3** Μόλις εμφανιστεί η ένδειξη «BT OFF» (το ασύρματο σήμα BLUETOOTH είναι απενεργοποιημένο) ή «BT ON» (το ασύρματο σήμα BLUETOOTH είναι ενεργοποιημένο), αφήστε το κουμπί.

## Συμβουλή

- Όταν αυτή η ρύθμιση τεθεί στο OFF, η λειτουργία BLUETOOTH δεν είναι διαθέσιμη.
- Εάν η μονάδα έρθει σε επαφή με smartphone/tablet με λειτουργία NFC ενώ η ρύθμιση αυτή είναι στο OFF, το σύστημα ενεργοποιείται και αυτή η ρύθμιση αλλάζει στο ON.
- Όταν αυτή η ρύθμιση απενεργοποιηθεί, δεν μπορείτε να θέσετε τη μονάδα σε κατάσταση αναμονής BLUETOOTH.
- Όταν αυτή η ρύθμιση απενεργοποιηθεί, η μονάδα και η συσκευή BLUETOOTH δεν μπορούν να συζευχθούν.

## Ρύθμιση του ήχου

Μπορείτε να επιλέξετε τον ήχο που θέλετε μεταξύ των διάφορων στυλ και να αλλάξετε το εφέ του ήχου των μπάσων.

### Επιλογή του επιθυμητού ήχου

Πατήστε επαναλαμβανόμενα EQ [16] για να επιλέξετε τον επιθυμητό ήχο από τα εξής στυλ:

«ROCK», «POP», «JAZZ», «CLASSIC», «R AND B/HIP HOP», «FLAT».

### Αλλαγή του εφέ του ήχου των μπάσων

Πατήστε MEGA BASS [28].

Με κάθε πάτημα, η λειτουργία ενεργοποιείται («BASS ON») και απενεργοποιείται («BASS OFF»).

#### Συμβουλή

- Η εργοστασιακή ρύθμιση είναι «BASS ON».

## Χρήση των λειτουργιών χρονοδιακόπτη

Το σύστημα προσφέρει χρονοδιακόπτη ύπνου και χρονοδιακόπτη αναπαραγωγής.

#### Σημείωση

- Ο Χρονοδιακόπτης ύπνου έχει προτεραιότητα σε σχέση με τον Χρονοδιακόπτη αναπαραγωγής.

### Ρύθμιση του Χρονοδιακόπτη ύπνου

Στην καθορισμένη ώρα, το σύστημα απενεργοποιείται αυτόματα.

**1** Πατήστε TIMER MENU [29].

**2** Πατήστε  $\uparrow/\downarrow$  [24] για να επιλέξετε «SLEEP» και, κατόπιν, πατήστε  $\oplus$  [23].

**3** Πατήστε  $\uparrow/\downarrow$  [24] για να επιλέξετε τον συγκεκριμένο χρόνο και, κατόπιν, πατήστε  $\oplus$  [23].  
Μπορείτε να επιλέξετε από «SLEEP 10» (10 λεπτά) μέχρι «SLEEP 90» (90 λεπτά), με διαβαθμίσεις των 10 λεπτών, ή «AUTO». Εάν επιλέξετε «AUTO», το σύστημα απενεργοποιείται αυτόματα μόλις ολοκληρωθεί η αναπαραγωγή του CD ή της συσκευής USB.

### Συμβουλή

- Για να ελέγξετε το χρόνο του χρονοδιακόπτη ύπνου που απομένει, εκτελέστε τα βήματα 1 και 2 παραπάνω.
- Ο Χρονοδιακόπτης ύπνου λειτουργεί ακόμη κι εάν το ρολόι δεν έχει ρυθμιστεί.

## Για να ακυρώσετε το χρονοδιακόπτη ύπνου

Επιλέξτε το «OFF» στο βήμα 3 παραπάνω.

## Ρύθμιση του χρονοδιακόπτη αναπαραγωγής

Μπορείτε να ακούτε έναν δίσκο CD, το περιεχόμενο μιας συσκευής USB ή ραδιόφωνο κάθε μέρα, συγκεκριμένη ώρα.

### Σημείωση

- Βεβαιωθείτε ότι έχετε ρυθμίσει το ρολόι, προτού ρυθμίσετε το χρονοδιακόπτη (σελίδα 13).

**1** Προετοιμάστε την πηγή ήχου.

**2** Πατήστε **TIMER MENU** [29].

**3** Πατήστε **▲/▼** [24] για να επιλέξετε «PLAY SET» και, κατόπιν, πατήστε **+** [23].  
Η ώρα έναρξης αναβοσβήνει στο παράθυρο ενδείξεων [3].

**4** Πατήστε **▲/▼** [24] για να επιλέξετε την ώρα και, κατόπιν, πατήστε **+** [23].  
Ακολουθήστε την ίδια διαδικασία για να ρυθμίσετε το «MINUTE» της ώρας έναρξης της λειτουργίας, έπειτα το «HOUR» και το «MINUTE» της ώρας διακοπής της λειτουργίας.

**5** Πατήστε **▲/▼** [24] για να επιλέξετε την επιθυμητή πηγή ήχου και, κατόπιν, πατήστε **+** [23].  
Εμφανίζεται η οθόνη επιβεβαίωσης για τον χρονοδιακόπτη αναπαραγωγής.

**6** Πατήστε **I/⏻** [8] για να απενεργοποιήσετε το σύστημα.

### Συμβουλή

- Όταν η πηγή ήχου είναι το ραδιόφωνο, φροντίστε να συντονίσετε τον ραδιοφωνικό σταθμό πριν απενεργοποιήσετε το σύστημα (σελίδα 19).
- Για να αλλάξετε τη ρύθμιση του χρονοδιακόπτη, εκτελέστε ξανά τις διαδικασίες από την αρχή.

### Σημείωση

- Το σύστημα ενεργοποιείται ακριβώς την ώρα που έχει οριστεί στο χρονοδιακόπτη αναπαραγωγής. Όταν η πηγή ήχου είναι δίσκος CD, MP3/WMA ή συσκευή USB, μπορεί να χρειαστεί λίγος χρόνος μέχρι να ξεκινήσει η αναπαραγωγή.
- Ο χρονοδιακόπτης αναπαραγωγής δεν λειτουργεί, εάν το σύστημα είναι ήδη ενεργοποιημένο την προκαθορισμένη ώρα.
- Εάν η πηγή ήχου για το χρονοδιακόπτη αναπαραγωγής έχει οριστεί σε έναν ραδιοφωνικό σταθμό, η τελευταία συντονισμένη συχνότητα είναι αυτή που χρησιμοποιείται για το χρονομέτρο αναπαραγωγής. Εάν αλλάξετε τη ραδιοφωνική συχνότητα αφού ρυθμίσετε το χρονοδιακόπτη, θα αλλάξει και η ρύθμιση ραδιοφωνικού σταθμού για το χρονοδιακόπτη.

## Έλεγχος της ρύθμισης

**1** Πατήστε **TIMER MENU** [29].

**2** Πατήστε **▲/▼** [24] για να επιλέξετε «SELECT» και, κατόπιν, πατήστε **+** [23].

**3** Πατήστε **▲/▼** [24] για να επιλέξετε «PLAY SEL» και, κατόπιν, πατήστε **+** [23].  
Στο παράθυρο ενδείξεων εμφανίζεται η ρύθμιση του χρονοδιακόπτη [3].

## Ακύρωση του χρονοδιακόπτη

Στο βήμα 3 της διαδικασίας «Έλεγχος της ρύθμισης» (σελίδα 31), επιλέξτε «OFF».

# Χρήση του μενού ρυθμίσεων

Μπορείτε να εκτελέσετε διάφορες προσαρμογές σε στοιχεία των μενού. Τα στοιχεία που εμφανίζονται ενδέχεται να διαφέρουν ανάλογα με τη χώρα ή την περιοχή. Η προεπιλεγμένη ρύθμιση είναι υπογραμμισμένη.

## 1 Πατήστε **SETUP** [22] στη λειτουργία DVD/CD.

Το μενού ρυθμίσεων εμφανίζεται στην οθόνη της τηλεόρασης.

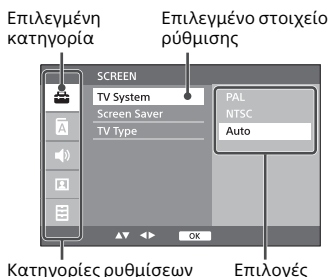

## 2 Πατήστε **←/↑/↓/→** [24] για να επιλέξετε την κατηγορία ρυθμίσεων και το στοιχείο που θέλετε και, κατόπιν, πατήστε **+** [23].

## 3 Πατήστε **↑/↓** [24] για να διαλέξετε την επιλογή που θέλετε να αλλάξετε και, κατόπιν, πατήστε **+** [23] για να επιβεβαιώσετε την επιλογή σας.

## 4 Πατήστε **SETUP** [22] για να κλείσετε το μενού ρυθμίσεων.

## Ρυθμίσεις [SCREEN]

### [TV System]

[PAL]: Για τηλεοράσεις με σύστημα PAL.  
[NTSC]: Για τηλεοράσεις με σύστημα NTSC.  
[Auto]: Για τηλεοράσεις συμβατές με τα συστήματα PAL και NTSC.

### [Screen Saver]

[ON]: Ενεργοποιεί την προστασία οθόνης, όταν το σύστημα βρίσκεται σε κατάσταση διακοπής, παύσης, εξαγωγής ή όταν δεν υπάρχει δίσκος για περισσότερα από 15 λεπτά.

[OFF]: Απενεργοποιεί την προστασία οθόνης.

### [TV Type] (Τύπος τηλεόρασης)

[16:9]: Επιλέξτε αυτήν τη ρύθμιση κατά τη σύνδεση σε τηλεόραση ευρείας οθόνης ή τηλεόραση με λειτουργία ευρείας οθόνης.



[4:3PS]: Εμφανίζει μια εικόνα πλήρους ύψους σε ολόκληρη την οθόνη με ξακρισμένες πλευρές.

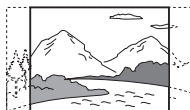

[4:3LB]: Εμφανίζει μια πλατιά εικόνα με μαύρες ζώνες στο επάνω και στο κάτω μέρος.



## Ρυθμίσεις [LANGUAGE] (Γλώσσας)

### [OSD] (Ενδείξεις επί της οθόνης)

Μπορείτε να επιλέξετε την εμφανιζόμενη γλώσσα στην οθόνη της τηλεόρασης.



### [Audio]

Μπορείτε να επιλέξετε την προτιμώμενη γλώσσα ήχου για δίσκους DVD με πολλά κομμάτια.

### [Subtitle]

Μπορείτε να επιλέξετε τη γλώσσα των υποτίτλων που έχουν εγγραφεί σε ένα DVD VIDEO.

### [Menu]

Μπορείτε να επιλέξετε τη γλώσσα για το μενού ενός δίσκου.

## Ρυθμίσεις [AUDIO]

### [DRC]

Ρυθμίζει το επίπεδο του δυναμικού εύρους για την έξοδο ήχου.

## Ρυθμίσεις [VIDEO]

### [Brightness]

Ρυθμίζει το επίπεδο φωτεινότητας της εικόνας.

### [Contrast]

Ρυθμίζει το επίπεδο αντίθεσης της εικόνας.

### [Hue]

Ρυθμίζει το επίπεδο απόχρωσης (τόνος χρωμάτων) της εικόνας.

### [Saturation]

Ρυθμίζει το επίπεδο κορεσμού της εικόνας.

### [Sharpness]

Προσαρμόζει το επίπεδο ευκρίνειας του περιγράμματος της εικόνας.

## Ρυθμίσεις [PREFERENCE]

### [Rating] (Χαρακτηρισμός)

Μπορείτε να περιορίσετε τη αναπαραγωγή DVD που έχουν χαρακτηρισμούς. Οι σκηνές αποκλείονται ή αντικαθίστανται από άλλες σκηνές. Εάν έχετε ορίσει κωδικό πρόσβασης, βεβαιωθείτε ότι έχετε ξεκλειδώσει την προστασία κωδικού πρόσβασης εισάγοντας τον κωδικό πρόσβασής σας (ανατρέξτε στο «[Password]») προτού αλλάξετε τη βαθμίδα του χαρακτηρισμού.

Πατήστε **↔** [24] για να επιλέξετε έναν χαρακτηρισμό από [0 Lock ALL] έως [8 No Limit] και, κατόπιν, πατήστε **+** [23].

### [Password]

Μπορείτε να ορίσετε κωδικό πρόσβασης για τις ρυθμίσεις [Rating] και [Default] για να αποφύγετε μη επιθυμητούς χειρισμούς.

**Εισαγάγετε έναν νέο 4ψήφιο κωδικό πρόσβασης και, κατόπιν, πατήστε **+** [23].**

Όταν θέλετε να αλλάξετε τον κωδικό πρόσβασης, εισαγάγετε τον κωδικό πρόσβασής σας για να ξεκλειδώσετε το πεδίο εισόδου κι, έπειτα, εισαγάγετε έναν νέο κωδικό πρόσβασης. Εάν ξεχάσετε τον κωδικό πρόσβασής σας, ακολουθήστε την παρακάτω διαδικασία για να επιβεβαιώσετε τον κωδικό πρόσβασης που είναι τώρα ορισμένος.

**1 Πατήστε DVD/CD [22].**

**2 Πατήστε **▲** [2] στη μονάδα για να ανοίξετε την υποδοχή του δίσκου.**

**3 Πατήστε **■** [13] και ZOOM [27], κρατώντας πατημένο το SHIFT [21], και κατόπιν πατήστε **+** [23].**

Εμφανίζεται το [CUSTOM PAGE] και μπορείτε να επιβεβαιώσετε τον κωδικό πρόσβασης που είναι τώρα ορισμένος. Για να εξέλθετε από το [CUSTOM PAGE], πατήστε SETUP.

### [Default]

Μπορείτε να επαναφέρετε όλες τις επιλογές του μενού ρυθμίσεων και τις προσωπικές σας ρυθμίσεις στις εργοστασιακά προεπιλεγμένες τιμές. Εάν έχετε ορίσει κωδικό πρόσβασης, βεβαιωθείτε ότι έχετε ξεκλειδώσει την προστασία κωδικού πρόσβασης εισάγοντας τον κωδικό πρόσβασής σας. Βλ. «[Password]» στην ενότητα «Ρυθμίσεις [PREFERENCE]» (σελίδα 33) πριν κάνετε επαναφορά.

**Πατήστε **↔** [24] για να επιλέξετε [Restore] και, κατόπιν, πατήστε **+** [23].**

## Αντιμετώπιση προβλημάτων

Εάν το πρόβλημα σημειωθεί κατά τη λειτουργία του συστήματος, ακολουθήστε τα βήματα που περιγράφονται παρακάτω, προτού συμβουλευτείτε τον πλησιέστερο αντιπρόσωπο της Sony. Εάν εμφανίζεται μήνυμα σφάλματος, φροντίστε να σημειώσετε το περιεχόμενό του για να το αναφέρετε.

1 Ελέγξτε εάν το πρόβλημα αναφέρεται σε αυτήν την ενότητα «Αντιμετώπιση προβλημάτων».

2 Επισκεφτείτε τις ακόλουθες διαδικτυακές τοποθεσίες υποστήριξης πελατών.  
<http://support.sony-europe.com/>

Σε αυτές τις διαδικτυακές τοποθεσίες, θα βρείτε τις πιο πρόσφατες πληροφορίες υποστήριξης και συνήθεις ερωτήσεις.

3 Εάν μετά τα βήματα 1 και 2 το πρόβλημα παραμένει άλυτο, συμβουλευτείτε τον πλησιέστερο αντιπρόσωπο της Sony.

Εάν το πρόβλημα παραμένει άλυτο αφού κάνετε όλα τα παραπάνω, συμβουλευτείτε τον πλησιέστερο αντιπρόσωπο της Sony.

Όταν φέρνετε το προϊόν για επισκευή, φροντίστε να φέρετε ολόκληρο το σύστημα (κύρια μονάδα και τηλεχειριστήριο).

Το προϊόν αυτό αποτελεί ένα σύστημα, κι επομένως απαιτείται ολόκληρο το σύστημα για να εντοπιστεί ο τομέας που χρειάζεται επισκευή.

### Εάν στην οθόνη ενδείξουν εμφανίζεται η ένδειξη «PROTECT» [3]

Αποσυνδέστε αμέσως το καλώδιο ρεύματος και ελέγξτε τα ακόλουθα στοιχεία, αφού εξαφανιστεί η ένδειξη «PROTECT».

**Βεβαιωθείτε ότι δεν είναι βραχυκυκλωμένα τα καλώδια των ηχείων + και -.**

**Βεβαιωθείτε ότι τίποτα δεν μπλοκάρει τις σπές εξαερισμού του συστήματος.**

Αφού ελέγξετε τα παραπάνω στοιχεία και δεν διαπιστώσετε κανένα πρόβλημα, συνδέστε ξανά το καλώδιο ρεύματος και ενεργοποιήστε το σύστημα. Εάν το πρόβλημα παραμένει, επικοινωνήστε με τον πλησιέστερο αντιπρόσωπο της Sony.

## Γενικά

Το σύστημα δεν ενεργοποιείται.

➔ Φροντίστε να έχετε συνδέσει το καλώδιο ρεύματος σωστά στην πρίζα.

Το σύστημα μεταβαίνει απροσδόκητα σε κατάσταση αναμονής.

➔ Δεν πρόκειται για δυσλειτουργία. Το σύστημα μεταβαίνει αυτόματα σε κατάσταση αναμονής σε περίπου 15 λεπτά, όταν δεν εκτελεστεί κανένας χειρισμός ή εάν δεν υπάρχει έξοδος σήματος ήχου. Βλ. «Ρύθμιση της λειτουργίας Αυτόματης μετάβασης σε κατάσταση αναμονής» (σελίδα 28).

Η ρύθμιση του ρολογιού ή η λειτουργία του Χρονοδιακόπτη αναπαραγωγής ακυρώθηκε απροσδόκητα.

➔ Εάν παρέλθει περίπου ένα λεπτό χωρίς να εκτελεστεί κανένας χειρισμός, η ρύθμιση του ρολογιού ή η ρύθμιση του Χρονοδιακόπτη αναπαραγωγής ακυρώνεται αυτόματα. Εκτελέστε ξανά τους χειρισμούς από την αρχή.

---

### Δεν εκπέμπεται ήχος.

- ➔ Αυξήστε την ένταση του ήχου στη μονάδα.
- ➔ Φροντίστε να είναι σωστά συνδεδεμένη η εξωτερική συσκευή στην υποδοχή AUDIO IN **B** και θέστε τη λειτουργία στο AUDIO IN.
- ➔ Η μετάδοση του καθορισμένου σταθμού ενδέχεται να έχει διακοπεί προσωρινά.

---

### Παράγεται δυνατός βόμβος ή θόρυβος.

- ➔ Μετακινήστε το σύστημα μακριά από πηγές θορύβου.
- ➔ Συνδέστε το σύστημα σε διαφορετική πρίζα τοίχου.
- ➔ Συνιστάται η χρήση επαφής ισχύος AC με φίλτρο θορύβου (δεν παρέχεται).

---

### Το τηλεχειριστήριο δεν λειτουργεί.

- ➔ Αφαιρέστε τυχόν εμπόδια μεταξύ του τηλεχειριστηρίου και του αισθητήρα τηλεχειρισμού της συσκευής και τοποθετήστε τη συσκευή μακριά από λαμπτήρες φθορισμού.
- ➔ Στρέψτε το τηλεχειριστήριο προς τον αισθητήρα τηλεχειριστηρίου **9** στη μονάδα.
- ➔ Μετακινήστε το τηλεχειριστήριο πιο κοντά στο σύστημα.
- ➔ Τοποθετήστε τις νέες μπαταρίες.

---

## DVD/CD-DA/MP3/WMA

Στο παράθυρο ενδείξεων **3** εμφανίζεται το «LOCKED» και ο δίσκος δεν μπορεί να αφαιρεθεί από την υποδοχή δίσκου.

- ➔ Η λειτουργία υποδοχής δίσκου είναι ενεργοποιημένη. Απενεργοποιήστε τη λειτουργία (σελίδα 14).

---

### Ο δίσκος ή το αρχείο δεν αναπαράγονται.

- ➔ Ο δίσκος δεν έχει οριστικοποιηθεί (έναν δίσκος CD-R ή CD-RW στον οποίο μπορούν να προστεθούν δεδομένα).

---

### Ο ήχος διακόπτεται ή ο δίσκος δεν αναπαράγεται.

- ➔ Ο δίσκος μπορεί να είναι βρώμικος ή να έχει γρατζουνιές. Όταν ο δίσκος είναι βρώμικος, καθαρίστε τον με ένα πανάκι.
- ➔ Μετακινήστε το σύστημα σε μια θέση μακριά από κραδασμούς (για παράδειγμα, επάνω σε σταθερή βάση).

---

### Η αναπαραγωγή δεν ξεκινά από το πρώτο κομμάτι ή αρχείο.

- ➔ Βεβαιωθείτε ότι η τρέχουσα κατάσταση λειτουργίας είναι σωστή. Εάν η κατάσταση λειτουργίας είναι «SHUFFLE» ή «PROGRAM», αλλάξτε τη ρύθμιση (σελίδα 14).

---

### Η έναρξη της αναπαραγωγής απαιτεί περισσότερο χρόνο από το συνηθισμένο.

- ➔ Οι ακόλουθοι δίσκοι μπορεί να αυξήσουν τον χρόνο που απαιτείται για την έναρξη της αναπαραγωγής:
  - δίσκος εγγεγραμμένος με περίπλοκη δενδρική δομή
  - δίσκος εγγεγραμμένος με πολλαπλές περιόδους λειτουργίας
  - δίσκος με πολλούς φακέλους

---

## Εικόνα

---

### Δεν υπάρχει εικόνα.

- ➔ Δεν έχει συνδεθεί καλά το καλώδιο που συνδέει το βίντεο.
- ➔ Η μονάδα δεν έχει συνδεθεί στη σωστή υποδοχή εισόδου της τηλεόρασης.
- ➔ Το σύστημα δεν έχει επιλεγεί μέσω της εισόδου βίντεο της τηλεόρασης.
- ➔ Βεβαιωθείτε ότι έχετε συνδέσει το σύστημα και την τηλεόρασή σας χρησιμοποιώντας το καλώδιο βίντεο (παρέχεται), έτσι ώστε να μπορείτε να βλέπετε τις εικόνες.

Αν και θέτετε την αναλογία πλευρών οθόνης στο «[TV Type]» (τύπος τηλεόρασης) στις «ρυθμίσεις [SCREEN] (Οθόνης)», η εικόνα δεν καλύπτει ολόκληρη την οθόνη της τηλεόρασης.

- ➔ Ο λόγος διαστάσεων του δίσκου είναι σταθερός.

---

Υπάρχει παραμόρφωση χρωμάτων στην οθόνη της τηλεόρασης.

- ➔ Τα ηχεία του συστήματος περιέχουν μαγνητικά εξαρτήματα, οπότε ενδέχεται να υπάρξει μαγνητική παραμόρφωση. Αν υπάρχει παραμόρφωση χρωμάτων στην οθόνη της τηλεόρασης, ελέγξτε τα εξής:
  - Τοποθετήστε τα ηχεία σε απόσταση τουλάχιστον 0,3 μέτρου από τη συσκευή της τηλεόρασης.
  - Εάν δεν διορθωθούν τα χρώματα, απενεργοποιήστε την τηλεόραση μία φορά και ενεργοποιήστε την έπειτα από 15 έως 30 λεπτά.
  - Τοποθετήστε τα ηχεία σε μεγαλύτερη απόσταση από τη συσκευή της τηλεόρασης.

---

Η ρύθμιση [TV System] (Σύστημα τηλεόρασης) δεν ταιριάζει με την τηλεόρασή σας.

- Επαναφέρετε τη ρύθμιση (ανατρέξτε στο «[Default]» στις ρυθμίσεις «[PREFERENCE]»).

## Συσκευή USB

Για λεπτομέρειες σχετικά με συμβατές συσκευές USB, ανατρέξτε στην ενότητα «Συμβατές συσκευές USB και εκδόσεις» (σελίδα 41).

---

Συνδέθηκε μια μη υποστηριζόμενη συσκευή USB.

- ➔ Ενδέχεται να προκύψουν τα ακόλουθα προβλήματα:
  - Η συσκευή USB δεν αναγνωρίζεται.
  - Τα ονόματα αρχείων ή φακέλων δεν εμφανίζονται σε αυτό το σύστημα.
  - Η αναπαραγωγή δεν είναι δυνατή.
  - Ο ήχος διακόπτεται.
  - Υπάρχει θόρυβος.
  - Ο ήχος παρέχεται παραμορφωμένος.

---

Δεν εκπέμπεται ήχος.

- ➔ Η συσκευή USB δεν είναι σωστά συνδεδεμένη. Απενεργοποιήστε το σύστημα κι, έπειτα, συνδέστε ξανά τη συσκευή USB.

---

Υπάρχει θόρυβος, ο ήχος διακόπτεται ή ακούγεται παραμορφωμένος.

- ➔ Συνδέθηκε μια μη υποστηριζόμενη συσκευή USB. Συνδέστε υποστηριζόμενη συσκευή USB.
- ➔ Απενεργοποιήστε το σύστημα, έπειτα συνδέστε ξανά τη συσκευή USB και ενεργοποιήστε το σύστημα.
- ➔ Τα ίδια τα δεδομένα μουσικής περιέχουν θόρυβο ή ο θόρυβος είναι παραμορφωμένος. Ο θόρυβος ενδέχεται να έχει δημιουργηθεί κατά τη δημιουργία των δεδομένων μουσικής, εξαιτίας των συνθηκών του υπολογιστή. Σε αυτήν την περίπτωση, διαγράψτε το αρχείο και στείλετε ξανά τα δεδομένα μουσικής.
- ➔ Ο βαθμός ροής δεδομένων που είχε χρησιμοποιηθεί κατά την κωδικοποίηση των αρχείων ήταν χαμηλός. Αποστείλετε αρχεία κωδικοποιημένα με υψηλότερους βαθμούς ροής δεδομένων στη συσκευή USB.

---

Στην οθόνη ενδείξεων εμφανίζεται η ένδειξη «SEARCH» για μεγάλο χρονικό διάστημα ή απαιτείται πολύς χρόνος πριν από την έναρξη της αναπαραγωγής.

- ➔ Η διαδικασία ανάγνωσης ενδέχεται να διαρκέσει μεγάλο χρονικό διάστημα στις ακόλουθες περιπτώσεις.
  - Υπάρχουν πολλοί φάκελοι ή αρχεία στη συσκευή USB.
  - Η δομή των αρχείων είναι εξαιρετικά πολύπλοκη.
  - Δεν επαρκεί ο ελεύθερος χώρος στη μνήμη.
  - Η εσωτερική μνήμη είναι κατακερματισμένη.

---

Το όνομα του αρχείου ή του φακέλου (όνομα άλμπουμ) δεν εμφανίζεται σωστά.

- ➔ Αποστείλετε ξανά τα δεδομένα μουσικής στη συσκευή USB, καθώς τα αποθηκευμένα δεδομένα στη συσκευή USB ενδέχεται να είναι κατεστραμμένα.
- ➔ Ο κωδικός των χαρακτήρων που μπορούν να εμφανιστούν από αυτό το σύστημα είναι οι εξής:
  - Κεφαλαίοι χαρακτήρες (Α έως Ζ).
  - Αριθμοί (0 έως 9).
  - Σύμβολα (< > +, [ ] \ \_).Άλλοι χαρακτήρες εμφανίζονται ως «\_».

---

### Η συσκευή USB δεν αναγνωρίζεται.

---

- ➔ Απενεργοποιήστε το σύστημα και συνδέστε ξανά τη συσκευή USB. Στη συνέχεια, ενεργοποιήστε το σύστημα.
- ➔ Ενδέχεται να έχει συνδεθεί μη συμβατή συσκευή USB.
- ➔ Η συσκευή USB δεν λειτουργεί κανονικά. Ανατρέξτε στο εγχειρίδιο χρήσης που παρέχεται με τη συσκευή USB σχετικά με τον τρόπο αντιμετώπισης αυτού του προβλήματος.

---

### Η αναπαραγωγή δεν ξεκινά.

---

- ➔ Απενεργοποιήστε το σύστημα και συνδέστε ξανά τη συσκευή USB. Στη συνέχεια, ενεργοποιήστε το σύστημα.
- ➔ Ενδέχεται να έχει συνδεθεί μη συμβατή συσκευή USB.

---

### Η αναπαραγωγή δεν ξεκινά από το πρώτο κομμάτι.

---

- ➔ Βεβαιωθείτε ότι η τρέχουσα κατάσταση λειτουργίας είναι σωστή. Εάν η λειτουργία αναπαραγωγής είναι «SHUFFLE», αλλάξτε τη ρύθμιση (σελίδα 14).

---

### Η συσκευή USB δεν φορτίζει.

---

- ➔ Βεβαιωθείτε ότι η συσκευή USB είναι καλά συνδεδεμένη στη θύρα Ψ (USB) [7].
- ➔ Η συσκευή USB ενδέχεται να μην υποστηρίζεται από αυτό το σύστημα.
- ➔ Αποσυνδέστε τη συσκευή USB κι έπειτα συνδέστε την ξανά. Για λεπτομέρειες σχετικά με την κατάσταση φόρτισης της συσκευής USB, ανατρέξτε στο εγχειρίδιο χρήσης της συσκευής USB.

## Ραδιοφωνικός δέκτης

---

Παράγεται δυνατός βόμβος ή θόρυβος (αναβοσβήνει η ένδειξη «STEREO» στην οθόνη ενδείξεων [3]) ή δεν λαμβάνονται εκπομπές.

- ➔ Συνδέστε σωστά την κεραία.
- ➔ Επιλέξτε θέση και προσανατολισμό που προσφέρουν καλή λήψη και, κατόπιν, εγκαταστήστε ξανά την κεραία.
- ➔ Κρατήστε τις κεραίες μακριά από τη μονάδα ή άλλες συσκευές AV για την αποφυγή της πρόκλησης θορύβου.
- ➔ Απενεργοποιήστε τον ηλεκτρικό εξοπλισμό που βρίσκεται σε κοντινή απόσταση.

---

### Ακούγονται ταυτόχρονα πολλοί ραδιοφωνικοί σταθμοί.

---

- ➔ Επιλέξτε θέση και προσανατολισμό που προσφέρουν καλή λήψη και, κατόπιν, εγκαταστήστε ξανά την κεραία.
- ➔ Συγκεντρώστε τα καλώδια της κεραίας χρησιμοποιώντας συνδετήρες καλωδίων που διατίθενται στο εμπόριο και ρυθμίστε τα μήκη των καλωδίων.

## Επαναφορά του συστήματος στις εργοστασιακές ρυθμίσεις

Εάν το σύστημα εξακολουθεί να μη λειτουργεί κανονικά, επαναφέρετε τις εργοστασιακές ρυθμίσεις.

- 1 Ενεργοποιήστε το σύστημα.
- 2 Κρατήστε ταυτόχρονα πατημένα τα πλήκτρα FUNCTION [1] και ▲ [2] στη μονάδα μέχρι να εμφανιστεί η ένδειξη «RESET» στη παράθυρο ενδείξεων [3]. Όλες οι ρυθμίσεις που έχουν διαμορφωθεί από το χρήστη, όπως οι προσυντονισμένοι ραδιοφωνικοί σταθμοί, ο χρονοδιακόπτης και το ρολόι, διαγράφονται. Εάν το πρόβλημα παραμένει άλυτο αφού κάνετε όλα τα παραπάνω, συμβουλευτείτε τον πλησιέστερο αντιπρόσωπο της Sony.

### Σημείωση

- Εάν απορρίπτετε τη μονάδα ή την δίνετε σε κάποιον άλλον, κάντε επαναφορά της μονάδας για λόγους ασφαλείας.

---

# Μηνύματα

Τα ακόλουθα μηνύματα ενδέχεται να εμφανίζεται ή να αναβοσβήνουν κατά τη λειτουργία.

## **DISC ERR**

Έχετε τοποθετήσει έναν δίσκο που δεν μπορεί να αναπαραχθεί σε αυτό το σύστημα, όπως δίσκο CD-ROM, ή επιχειρήσατε να αναπαραγάγετε αρχείο του οποίου η αναπαραγωγή δεν είναι δυνατή.

## **COMPLETE**

Η προκαθορισμένη λειτουργία του σταθμού ολοκληρώθηκε κανονικά.

## **LOCKED**

Η λειτουργία υποδοχής δίσκου είναι ενεργοποιημένη.

## **NO USB**

Δεν υπάρχει συνδεδεμένη συσκευή USB, η συνδεδεμένη συσκευή USB αφαιρέθηκε ή το σύστημα δεν υποστηρίζει τη συσκευή USB.

## **NO DISC**

Δεν υπάρχει δίσκος στη συσκευή αναπαραγωγής ή τοποθετήσατε έναν δίσκο που δεν μπορεί να αναγνωστεί.

## **NO FILE**

Δεν υπάρχουν αρχεία με δυνατότητα αναπαραγωγής στη συσκευή USB ή τον δίσκο.

## **OVER CURRENT**

Το σύστημα εντόπισε υπερβολικό ρεύμα σε μια συνδεδεμένη συσκευή USB. Αφαιρέστε τη συσκευή USB από τη θύρα και απενεργοποιήστε το σύστημα. Στη συνέχεια, ενεργοποιήστε το σύστημα.

## **LOADING**

Το σύστημα φορτώνει τις πληροφορίες στο δίσκο. Ορισμένα πλήκτρα δεν λειτουργούν κατά τη διάρκεια της φόρτωσης.

## **SEARCH**

Το σύστημα αναζητά τις πληροφορίες στη συσκευή USB. Ορισμένα πλήκτρα δεν λειτουργούν κατά τη διάρκεια της αναζήτησης.

## **TIME NG**

Οι χρόνοι έναρξης και λήξης του χρονοδιακόπτη αναπαραγωγής είναι ίδιοι.

## Προφυλάξεις

### Δίσκοι ΜΕ δυνατότητα αναπαραγωγής από αυτό το σύστημα

- Δίσκοι ήχου CD-DA
- CD-R/CD-RW (δεδομένα ήχου κομματιών CD-DA και αρχεία MP3/WMA)
- Δίσκος 8 cm
- DVD VIDEO
- DVD-ROM
- DVD-R/DVD-RW
- DVD+R/DVD+RW
- VIDEO CD
- CDG

Μη χρησιμοποιείτε δίσκο CD-R/CD-RW στον οποίο δεν υπάρχουν αποθηκευμένα δεδομένα. Η ενέργεια αυτή ενδέχεται να προκαλέσει βλάβη στον δίσκο.

### Δίσκοι ΧΩΡΙΣ δυνατότητα αναπαραγωγής από αυτό το σύστημα

- CD-ROM
- CD-R/CD-RW εκτός από τους εγγεγραμμένους δίσκους σε μορφή CD μουσικής ή μορφή MP3/WMA, οι οποίοι συμμορφώνονται με τα πρότυπα ISO9660 Level 1/Level 2, Joliet
- Δίσκοι CD-R/CD-RW εγγεγραμμένοι σε μορφή πολλαπλών περιόδων λειτουργίας και χωρίς «κλείσιμο της περιόδου λειτουργίας»
- Δίσκοι CD-R/CD-RW με χαμηλή ποιότητα εγγραφής, CD-R/CD-RW με γρατζουνιές ή ρύπους ή CD-R/CD-RW εγγεγραμμένοι με μη συμβατή συσκευή εγγραφής
- CD-R/CD-RW οι οποίοι δεν έχουν οριστικοποιηθεί σωστά
- Δίσκοι CD-R/CD-RW που περιέχουν αρχεία διαφορετικής μορφής από τα αρχεία MPEG 1 Audio Layer-3 (MP3/WMA)
- Δίσκοι με μη τυπικό σχήμα (για παράδειγμα, σε σχήμα καρδιάς, τετραγώνου, αστεριού)
- Δίσκοι στους οποίους έχουν τοποθετηθεί αυτοκόλλητη ταινία, χαρτιά ή αυτοκόλλητα

- Ενοικιαζόμενοι ή μεταχειρισμένοι δίσκοι με αυτοκόλλητες ταινίες, στους οποίους η κόλλα εκτείνεται εκτός της ταινίας
- Δίσκοι με εκτυπωμένες ετικέτες στις οποίες έχει χρησιμοποιηθεί μελάνι με κολλώδη υφή όταν το αγγίζετε

### Σημείωση σχετικά με τους δίσκους DVD/CD-DA/MP3/WMA

- Πριν από την αναπαραγωγή, σκουπίστε τον δίσκο με ένα ύφασμα καθαρισμού από το κέντρο προς τα άκρα.
- Μην καθαρίζετε τους δίσκους με διαλύτες, όπως βενζίνη, αραιωτικά, καθαριστικά του εμπορίου ή αντιστατικά προϊόντα ψεκασμού που προορίζονται για δίσκους βινυλίου.
- Μην αφήνετε τους δίσκους εκτεθειμένους απευθείας στο ηλιακό φως ή σε πηγές θερμότητας, όπως αγωγούς θερμού αέρα, και μην τους αφήνετε σε σταθμευμένο όχημα σε απευθείας επαφή με το ηλιακό φως.

### Σχετικά με την ασφάλεια

- Αποσυνδέστε πλήρως το καλώδιο ρεύματος (καλώδιο σύνδεσης με το δίκτυο ρεύματος) από την πρίζα τοίχου (δίκτυο ρεύματος), εάν δεν πρόκειται να χρησιμοποιήσετε το προϊόν για παρατεταμένο χρονικό διάστημα. Κατά την αποσύνδεση του συστήματος από το ρεύμα, να τραβάτε πάντα το βύσμα. Μην τραβάτε ποτέ το ίδιο το καλώδιο.
- Εάν οποιοδήποτε στερεό αντικείμενο ή υγρό εισέλθουν στο εσωτερικό του συστήματος, αποσυνδέστε το σύστημα από το ρεύμα και ζητήστε από εξειδικευμένο προσωπικό να το ελέγξει, πριν να το θέσετε ξανά σε λειτουργία.
- Η αλλαγή του καλωδίου ρεύματος πρέπει να εκτελείται μόνο σε ένα εξουσιοδοτημένο κατάστημα επιδιορθώσεων.

### Σχετικά με την τοποθέτηση

- Μην τοποθετείτε το σύστημα σε επικλινή θέση ή σε θέσεις με υπερβολικά υψηλή ή χαμηλή θερμοκρασία, σκόνη ή υγρασία, με ανεπαρκή εξαερισμό, σε θέσεις που εκτίθενται σε κραδασμούς, στο άμεσο ηλιακό φως ή σε έντονο φωτισμό.

- Θα πρέπει να είστε προσεκτικοί κατά την τοποθέτηση του συστήματος σε επιφάνειες στις οποίες έχει εφαρμοστεί ειδική κατεργασία (για παράδειγμα, κερί, λάδι, γυαλιστικά προϊόντα κ.λπ.), καθώς ενδέχεται να παρουσιαστούν λεκέδες ή αποχρωματισμός της επιφάνειας.
- Μην τοποθετείτε βαριά αντικείμενα επάνω στο σύστημα.
- Εάν το σύστημα μεταφερθεί απευθείας από κρύο σε ζεστό χώρο ή τοποθετηθεί σε ένα δωμάτιο με πολύ υγρασία, ενδέχεται να υπάρξει συμπύκνωση υγρασίας στο φακό στο εσωτερικό του συστήματος και να προκληθούν προβλήματα στη λειτουργία του συστήματος. Σε αυτή την περίπτωση, αφαιρέστε τον δίσκο και αφήστε το σύστημα ενεργοποιημένο για περίπου μισή ώρα, μέχρι να εξατμιστεί η υγρασία. Εάν το σύστημα συνεχίζει να μη λειτουργεί, ακόμα και μεγάλο χρονικό διάστημα, επικοινωνήστε με τον πλησιέστερο αντιπρόσωπο της Sony.

### Σχετικά με τη συσσώρευση θερμότητας

- Η συσσώρευση θερμότητας στη συσκευή κατά τη φόρτιση ή τη λειτουργία για μεγάλο χρονικό διάστημα είναι φυσιολογική και δεν αποτελεί αιτία ανησυχίας.
- Μην αγγίζετε το περίβλημα, εάν η συσκευή χρησιμοποιείται συνεχώς με υψηλή ένταση ήχου, καθώς το περίβλημα ενδέχεται να έχει ζεσταθεί.
- Μη φράσσετε τις οπές εξαερισμού.

### Καθαρισμός του περιβλήματος

Καθαρίστε το σύστημα με ένα μαλακό πανί, ελαφρά εμποτισμένο σε ήπιο καθαριστικό διάλυμα. Μη χρησιμοποιείτε σκληρά σφουγγάρια, λειαντικές σκόνες ή διαλύτες, όπως αραιωτικά, βενζίνη ή ιονόπνευμα.

## Χρώμα τηλεόρασης

### ΣΗΜΑΝΤΙΚΗ ΣΗΜΕΙΩΣΗ

Προσοχή: Εάν αφήσετε την ίδια εικόνα (στατική εικόνα βίντεο ή εικόνα της οθόνης των ενδείξεων κ.τ.λ.) στην οθόνη της τηλεόρασης για μεγάλο χρονικό διάστημα, υπάρχει κίνδυνος να προκληθεί μόνιμη βλάβη στην οθόνη της τηλεόρασης. Οι τηλεοράσεις προβολής είναι ιδιαίτερα ευαίσθητες σε αυτό το θέμα.

### Μετακίνηση του συστήματος

Πριν μετακινήσετε το σύστημα, βεβαιωθείτε ότι δεν έχει τοποθετηθεί κανένας δίσκος και αφαιρέστε το καλώδιο ρεύματος από την πρίζα.

### Χειρισμός δίσκων

- Για να παραμείνει ο δίσκος καθαρός, κρατήστε τον από τα άκρα. Μην αγγίζετε την επιφάνειά του.
- Μην κολλάτε χαρτιά ή ταινίες στο δίσκο.
- Μην αφήνετε δίσκους εκτεθειμένους σε απευθείας ηλιακό φως ή σε πηγές θερμότητας, όπως αγωγούς θερμού αέρα, και μην τους αφήνετε σε σταθμευμένο όχημα σε απευθείας επαφή με το ηλιακό φως, αφού η θερμοκρασία μπορεί να ανεβεί σημαντικά στο εσωτερικό του οχήματος.



## Συμβατές συσκευές USB και εκδόσεις

Ελέγξτε τους ακόλουθους διαδικτυακούς τόπους για λεπτομέρειες σχετικά με τις τελευταίες υποστηριζόμενες εκδόσεις των συμβατών συσκευών:

<http://support.sony-europe.com/>

## Ασύρματη τεχνολογία BLUETOOTH

Η ασύρματη τεχνολογία BLUETOOTH είναι ασύρματη τεχνολογία βραχέος εύρους για τη σύζευξη ψηφιακών συσκευών, όπως ηλεκτρονικών υπολογιστών και ψηφιακών φωτογραφικών μηχανών. Χρησιμοποιώντας την ασύρματη τεχνολογία BLUETOOTH, μπορείτε να χειρίσετε τις σχετικές συσκευές εντός εύρους περίπου 10 μέτρων.

Η ασύρματη τεχνολογία BLUETOOTH χρησιμοποιείται ευρέως μεταξύ δύο συσκευών, αλλά μία μεμονωμένη συσκευή μπορεί να είναι συνδεδεμένη με πολλές συσκευές.

Δεν χρειάζεστε καλώδια για να συνδεθείτε, όπως θα κάνατε με σύνδεση USB, και δεν χρειάζεται να τοποθετείτε τις συσκευές πρόσωπο με πρόσωπο, όπως θα κάνατε με ασύρματη τεχνολογία υπέρυθρων. Μπορείτε να χρησιμοποιήσετε την τεχνολογία με μια συσκευή BLUETOOTH στην τσάντα ή στην τσέπη σας.

Η ασύρματη τεχνολογία BLUETOOTH είναι ένα παγκόσμιο πρότυπο που υποστηρίζεται από χιλιάδες εταιρείες. Οι εταιρείες αυτές παράγουν προϊόντα που πληρούν το παγκόσμιο πρότυπο.

### Υποστηριζόμενη έκδοση και προφίλ BLUETOOTH

Το προφίλ αναφέρεται σε ένα σύνθετο σύνολο δυνατοτήτων για διάφορες δυνατότητες BLUETOOTH του προϊόντος. Ανατρέξτε στην ενότητα «Τεχνικά χαρακτηριστικά» (σελίδα 43) για λεπτομέρειες για την έκδοση και τα προφίλ BLUETOOTH που υποστηρίζονται.

### Σημείωση

- Για να χρησιμοποιήσετε μια συσκευή BLUETOOTH που είναι συνδεδεμένη σε αυτό το σύστημα, η συσκευή πρέπει να υποστηρίζει το ίδιο προφίλ με αυτό το σύστημα. Ας σημειωθεί ότι οι λειτουργίες της συσκευής BLUETOOTH μπορεί να διαφέρουν, ανάλογα με τις προδιαγραφές της συσκευής, ακόμα κι εάν έχει το ίδιο προφίλ με αυτό το σύστημα.
- Λόγω των ιδιοτήτων της ασύρματης τεχνολογίας BLUETOOTH, η αναπαραγωγή σε αυτό το σύστημα καθυστερεί ελαφρώς συγκριτικά με την αναπαραγωγή ήχου στη συσκευή πομπό.

### Αποτελεσματικό εύρος επικοινωνίας

Οι συσκευές BLUETOOTH πρέπει να χρησιμοποιούνται σε απόσταση περίπου 10 μέτρων (χωρίς εμπόδια) η μία από την άλλη.

Το εύρος της αποτελεσματικής επικοινωνίας ενδέχεται να μικρύνει υπό τις ακόλουθες συνθήκες.

- Όταν παρεμβάλλεται κάποιο πρόσωπο, μεταλλικό αντικείμενο, τοίχος ή άλλο εμπόδιο ανάμεσα στις συσκευές με σύνδεση BLUETOOTH
- Θέσεις όπου είναι εγκατεστημένο ασύρματο δίκτυο LAN
- Γύρω από φούρνους μικροκυμάτων που χρησιμοποιούνται
- Θέσεις όπου υφίστανται άλλα ηλεκτρομαγνητικά κύματα

### Επιδράσεις από άλλες συσκευές

Οι συσκευές BLUETOOTH και ασύρματου δικτύου LAN (IEEE802.11b/g) χρησιμοποιούν την ίδια ζώνη συχνοτήτων (2,4 GHz). Όταν χρησιμοποιείτε τη συσκευή BLUETOOTH κοντά σε συσκευή με δυνατότητα ασύρματου δικτύου LAN, ενδέχεται να προκληθούν ηλεκτρομαγνητικές παρεμβολές. Αυτό θα μπορούσε να οδηγήσει σε χαμηλότερους ρυθμούς μετάδοσης δεδομένων, θόρυβο ή αδυναμία σύνδεσης. Εάν συμβεί κάτι τέτοιο, δοκιμάστε τις παρακάτω λύσεις:

- Προσπαθήστε να συνδέσετε αυτό το σύστημα και ένα κινητό τηλέφωνο με BLUETOOTH ή μια συσκευή με BLUETOOTH, σε απόσταση τουλάχιστον 10 μέτρων από τη συσκευή ασύρματου δικτύου LAN.

- Απενεργοποιήστε τη συσκευή ασύρματου δικτύου LAN, όταν χρησιμοποιείτε τη συσκευή BLUETOOTH σε απόσταση μικρότερη των 10.

### Επιδράσεις σε άλλες συσκευές

Τα ραδιοφωνικά κύματα που εκπέμπονται από αυτό το σύστημα ενδέχεται να δημιουργήσουν παρεμβολές στη λειτουργία ορισμένων ιατρικών συσκευών. Δεδομένου ότι αυτές οι παρεμβολές μπορούν να οδηγήσουν σε δυσλειτουργία, να απενεργοποιείτε πάντοτε αυτό το σύστημα, το κινητό τηλέφωνο BLUETOOTH και τη συσκευή BLUETOOTH στους παρακάτω χώρους:

- Σε νοσοκομεία, τρένα και αεροπλάνα
- Κοντά σε αυτόματες θύρες ή συναγερμούς πυροπροστασίας

### Σημείωση

- Το σύστημα αυτό υποστηρίζει λειτουργίες ασφάλειας που συμμορφώνονται με την προδιαγραφή BLUETOOTH ως μέσο διασφάλισης της επικοινωνίας μέσω της τεχνολογίας BLUETOOTH. Εντούτοις, αυτή η ασφάλεια μπορεί να είναι ανεπαρκής, ανάλογα με τα περιεχόμενα της ρύθμισης και άλλους παράγοντες, επομένως να είστε πάντα προσεκτικοί, όταν εκτελείτε επικοινωνία χρησιμοποιώντας την τεχνολογία BLUETOOTH.
- Η Sony δεν μπορεί να θεωρηθεί υπεύθυνη κατά οποιονδήποτε τρόπο για βλάβες ή άλλη απώλεια, που οφείλεται σε διαρροές πληροφοριών στη διάρκεια επικοινωνίας με τη χρήση της τεχνολογίας BLUETOOTH.
- Η επικοινωνία BLUETOOTH δεν είναι απαραίτητα εγγυημένη σε όλες τις συσκευές BLUETOOTH που έχουν το ίδιο προφίλ με αυτό το σύστημα.
- Οι συσκευές BLUETOOTH που είναι συνδεδεμένες με αυτό το σύστημα πρέπει να είναι συμβατές με την προδιαγραφή BLUETOOTH που ορίζεται από την εταιρεία BLUETOOTH SIG, Inc., και πρέπει να φέρουν πιστοποίηση σχετικής συμβατότητας. Ωστόσο, ακόμα και όταν μια συσκευή είναι συμβατή με την προδιαγραφή BLUETOOTH, ενδέχεται να υπάρχουν περιπτώσεις όπου τα χαρακτηριστικά ή οι προδιαγραφές της συσκευής BLUETOOTH να καθιστούν αδύνατη τη σύνδεση ή μπορεί να οδηγούν σε διαφορετικές μεθόδους ελέγχου, προβολής ή λειτουργίας.
- Μπορεί να υπάρχει θόρυβος ή ο ήχος μπορεί να κόβεται, ανάλογα με τη συσκευή BLUETOOTH που είναι συνδεδεμένη με αυτό το σύστημα, το περιβάλλον των επικοινωνιών ή τις επικρατούσες συνθήκες.

# Τεχνικά χαρακτηριστικά

## Τομέας ενισχυτή

### Έξοδος ισχύος (ονομαστική):

20 W + 20 W (στα 8 Ω, 1 kHz, 1% THD)

### Ισχύς εξόδου RMS (αναφοράς):

25 W + 25 W (ανά κανάλι στα 8 Ω, 1 kHz)

## Είσοδοι/Εξοδοι

### AUDIO IN:

Υποδοχή AUDIO IN (εξωτερική είσοδος):  
Στερεοφωνικό μίνι βύσμα, ευαισθησία 1 V,  
αντίσταση 47 kΩ

### USB:

Θύρα USB: Τύπου A, 5 V DC 1,5 A

### Υποδοχή (HEADPHONE):

Στερεοφωνικό τυπικό βύσμα,  
8 Ω ή περισσότερα

### VIDEO OUT:

Μέγιστο επίπεδο εξόδου 1 V<sub>p-p</sub>,  
χωρίς εξισορρόπηση, αρνητικός  
συγχρονισμός, σύνθετη  
αντίσταση 75 Ω

### SPEAKERS:

Δέχεται σύνθετη αντίσταση 8 Ω

## Τομέας συσκευής αναπαραγωγής δίσκων

### Σύστημα:

Σύστημα compact disc, ψηφιακού ήχου  
και βίντεο

### Ιδιότητες διόδου λέιζερ

Διάρκεια εκπομπής: Συνεχής  
Έξοδος λέιζερ\*: Μικρότερη από 1000 μW

\* Αυτή η έξοδος είναι η τιμή μέτρησης σε  
απόσταση 200 mm από την επιφάνεια του  
αντικειμενικού φακού του μπλοκ οπτικής  
λήψης με διάφραγμα 7 mm.

### Απόκριση συχνότητας

DVD (PCM 48 kHz): 20 Hz – 20 kHz (±1 dB)  
CD: 20 Hz – 20 kHz (±1 dB)

### Μορφή συστήματος χρωμάτων βίντεο

Μοντέλα Βόρειας και Λατινικής Αμερικής  
(εκτός του μοντέλου της Αργεντινής): NTSC  
Άλλα μοντέλα: NTSC/PAL

## Τομέας ραδιοφωνικού δέκτη

### Τομέας ραδιοφωνικού δέκτη FM:

Στερεοφωνικός ραδιοφωνικός δέκτης FM,  
Υπερετερόδυνας ραδιοφωνικός δέκτης FM  
Εύρος συντονισμού:  
87,5 MHz – 108,0 MHz (βήματα των 50 kHz)  
Κεραία:  
Κεραία FM τύπου καλωδίου

## Τομέας ηχείου

### Σύστημα ηχείων:

2 δρόμων, ανάκλασης μπάσων, μαγνητικά  
θωρακισμένο

### Μονάδα ηχείου:

Γούφερ: 95 mm, τύπου κώνου  
Τουίτερ: 57 mm, τύπου κώνου

### Ονομαστική σύνθετη αντίσταση:

8 Ω

## Τομέας BLUETOOTH

### Σύστημα επικοινωνίας:

Τυπική έκδοση BLUETOOTH 3.0

### Έξοδος:

BLUETOOTH Τυπική κλάση ισχύος 2

### Μέγιστο εύρος επικοινωνίας:

Εμβέλεια περίπου 10 m<sup>\*1</sup>

### Ζώνη συχνοτήτων:

Ζώνη 2,4 GHz (2,4000 GHz – 2,4835 GHz)

### Μέθοδος διαμόρφωσης:

FHSS

### Συμβατά προφίλ BLUETOOTH<sup>\*2</sup>:

A2DP (Σύνθετο προφίλ διανομής ήχου)  
AVRCP (Προφίλ τηλεχειριστηρίου  
ήχου βίντεο)

### Υποστηριζόμενη μέθοδος προστασίας περιχομένου

Μέθοδος SCMS-T

## **Υποστηριζόμενοι κωδικοποιητές**

SBC (Κωδικοποιητής Sub Band)

## **Επιλογή ζώνης συχνότητας μετάδοσης**

20 Hz – 20.000 Hz (με δειγματοληψία 44,1 kHz)

\*1 Το πραγματικό εύρος διαφέρει ανάλογα με παράγοντες όπως εμπόδια ανάμεσα σε συσκευές, μαγνητικά πεδία γύρω από φούρνο μικροκυμάτων, στατικό ηλεκτρισμό, ασύρματο τηλέφωνο, ευαισθησία λήψης, απόδοση κεραίας, λειτουργικό σύστημα, εφαρμογή λογισμικού κ.λπ.

\*2 Τα συνηθισμένα προφίλ BLUETOOTH επισημαίνουν το σκοπό της επικοινωνίας BLUETOOTH μεταξύ συσκευών.

---

## **Γενικά**

### **Απαιτήσεις ισχύος:**

AC 120 V - 240 V, 50 Hz/60 Hz

### **Κατανάλωση ισχύος:**

35 Watt

### **Διαστάσεις (Π/Υ/Β) (συνμπερ. των μερών που εξέχουν):**

Κεντρική μονάδα: Περίπου 170 mm × 132,5 mm × 222 mm

Κουτί ηχείου: Περίπου 132,5 mm × 214 mm × 207 mm

### **Βάρος:**

Κεντρική μονάδα: Περίπου 1,4 kg

Κουτί ηχείου: Περίπου 1,7 kg

### **Παρεχόμενα εξαρτήματα:**

Τηλεχειριστήριο (RM-AMU214) (1), καλώδιο βίντεο (1), κεραία FM τύπου καλωδίου (1), πέλματα ηχείων (8), οδηγίες χρήσης (αυτό το εγχειρίδιο) (1), κάρτα εγγύησης (1)

Η σχεδίαση και τα τεχνικά χαρακτηριστικά υπόκεινται σε αλλαγές χωρίς προειδοποίηση.

|                                                                                                                                                        |
|--------------------------------------------------------------------------------------------------------------------------------------------------------|
| Κατανάλωση ισχύος σε αναμονή: 0,5 W<br>(θύρες δικτύου BLUETOOTH ανενεργές)<br>Κατάσταση αναμονής BLUETOOTH: 0,5 W<br>(θύρες δικτύου BLUETOOTH ενεργές) |
|--------------------------------------------------------------------------------------------------------------------------------------------------------|

## Εμπορικά σήματα κ.λπ.

- Η ονομασία Windows Media είναι κατοχυρωμένο εμπορικό σήμα ή εμπορικό σήμα της Microsoft Corporation στις Η.Π.Α. ή/και σε άλλες χώρες.
- Το προϊόν αυτό προστατεύεται από ορισμένες τεχνολογίες δικαιωμάτων πνευματικής ιδιοκτησίας της Microsoft Corporation. Η χρήση ή η διανομή αυτής της τεχνολογίας εκτός του προϊόντος αυτού απαγορεύεται χωρίς άδεια χρήσης από τη Microsoft ή μιας εξουσιοδοτημένης θυγατρικής εταιρείας Microsoft.
- Η τεχνολογία και τα διπλώματα ευρεσιτεχνίας της κωδικοποίησης ήχου MPEG Layer-3 παρέχονται κατόπιν αδειάς των Fraunhofer IIS και Thomson.
- Οι ονομασίες «WALKMAN» και το λογότυπο «WALKMAN» είναι σήματα κατατεθέντα της Sony Corporation.
- Η ονομασία και τα λογότυπα BLUETOOTH® είναι σήματα κατατεθέντα που ανήκουν στην BLUETOOTH SIG, Inc. και οποιαδήποτε χρήση των εν λόγω σημάτων από την Sony Corporation υπόκειται σε άδεια.
- Η ονομασία «N Mark» είναι κατοχυρωμένο εμπορικό σήμα ή εμπορικό σήμα της NFC Forum, Inc. στις Ηνωμένες Πολιτείες και σε άλλες χώρες.
- Οι ονομασίες συστημάτων και προϊόντων που υποδεικνύονται στο παρόν εγχειρίδιο είναι, γενικά, τα εμπορικά σήματα ή σήματα κατατεθέντα του αντίστοιχου κατασκευαστή. Τα σύμβολα ™ και ® παραλείπονται σε αυτό το εγχειρίδιο.
- Το σύστημα αυτό ενσωματώνει τεχνολογία Dolby\* Digital.
  - \* Κατασκευάζεται κατόπιν αδειάς από την Dolby Laboratories.  
Η ονομασία «Dolby» και το σύμβολο του διπλού D είναι εμπορικά σήματα της Dolby Laboratories.
- Το **DVD** είναι εμπορικό σήμα της DVD Format/ Logo Licensing Corporation.
- ΣΧΕΤΙΚΑ ΜΕ ΤΗΝ MPEG-4 VISUAL: ΠΑΡΑΧΩΡΕΙΤΑΙ Η ΑΔΕΙΑ ΧΡΗΣΗΣ ΤΟΥ ΠΑΡΟΝΤΟΣ ΠΡΟΪΟΝΤΟΣ ΣΥΜΦΩΝΑ ΜΕ ΤΗΝ ΑΔΕΙΑ MPEG-4 VISUAL PATENT PORTFOLIO LICENSE ΓΙΑ ΤΗΝ ΠΡΟΣΩΠΙΚΗ ΚΑΙ ΜΗ ΕΜΠΟΡΙΚΗ ΧΡΗΣΗ ΑΠΟ ΚΑΤΑΝΑΛΩΤΗ ΓΙΑ (i) ΤΗΝ ΚΩΔΙΚΟΠΟΙΗΣΗ ΒΙΝΤΕΟ, ΣΥΜΦΩΝΑ ΜΕ ΤΟ ΠΡΟΤΥΠΟ MPEG-4 VISUAL («MPEG-4 VIDEO») Ή/ΚΑΙ (ii) ΤΗΝ ΑΠΟΚΩΔΙΚΟΠΟΙΗΣΗ ΒΙΝΤΕΟ MPEG-4 ΤΟ ΟΠΟΙΟ ΕΧΕΙ ΚΩΔΙΚΟΠΟΙΗΘΕΙ ΑΠΟ ΚΑΤΑΝΑΛΩΤΗ, ΑΠΟ ΠΡΟΣΩΠΙΚΗ ΚΑΙ ΜΗ ΕΜΠΟΡΙΚΗ ΔΡΑΣΤΗΡΙΟΤΗΤΑ, Ή/ΚΑΙ ΑΠΟΚΤΗΘΗΚΕ ΑΠΟ ΠΑΡΟΧΟ ΒΙΝΤΕΟ ΣΤΟΝ ΟΠΟΙΟ ΕΧΕΙ ΠΑΡΑΧΩΡΗΘΕΙ ΑΔΕΙΑ ΠΑΡΟΧΗΣ ΒΙΝΤΕΟ MPEG-4.

ΔΕΝ ΠΑΡΑΧΩΡΕΙΤΑΙ ΟΥΤΕ ΣΥΝΑΓΕΤΑΙ ΟΤΙ ΠΑΡΑΧΩΡΕΙΤΑΙ ΚΑΜΙΑ ΑΔΕΙΑ ΧΡΗΣΗΣ ΓΙΑ ΟΠΟΙΑΔΗΠΟΤΕ ΑΛΛΗ ΧΡΗΣΗ. ΠΡΟΣΘΕΤΕΣ ΠΛΗΡΟΦΟΡΙΕΣ ΣΥΜΠΕΡΙΛΑΜΒΑΝΟΜΕΝΩΝ ΟΣΩΝ ΑΦΟΡΟΥΝ ΤΗΝ ΠΡΩΘΗΣΗ, ΤΗΝ ΕΣΩΤΕΡΙΚΗ ΚΑΙ ΕΜΠΟΡΙΚΗ ΧΡΗΣΗ ΚΑΙ ΤΗΝ ΑΔΕΙΑ ΧΡΗΣΗΣ ΜΠΟΡΕΙΤΕ ΝΑ ΛΑΒΕΤΕ ΑΠΟ ΤΗΝ MPEG LA, L.L.C. ΑΝΑΤΡΕΨΕΤΕ ΣΤΗΝ ΤΟΠΟΘΕΣΙΑ <http://www.mpegla.com/>

- Όλα τα άλλα εμπορικά σήματα ανήκουν στους αντίστοιχους ιδιοκτήτες τους.

# Ευρωπαϊκή Εγγύηση Sony

Αγαπητέ πελάτη,

Σας ευχαριστούμε που αγοράσατε αυτό το προϊόν της Sony. Ελπίζουμε να μείνετε ικανοποιημένοι από τη χρήση του. Στην απίθανη περίπτωση που το προϊόν σας χρειαστεί σέρβις (επισκευή) κατά τη διάρκεια της εγγύησης, παρακαλείστε να επικοινωνήσετε με το κατάστημα αγοράς ή μ' ένα μέλος του δικτύου μας εξουσιοδοτημένων σέρβις (**ASN**) της Ευρωπαϊκής Οικονομικής Ζώνης (**EOZ**) ή και άλλων χωρών που αναφέρονται σ' αυτή την εγγύηση ή στα συνοδεύονται αυτήν φυλλάδια (**Περιοχή Κάλυψης της Εγγύησης**).

Μπορείτε να βρείτε λεπτομέρειες για τα μέλη του δικτύου μας ASN, στους τηλεφωνικούς καταλόγους, στους καταλόγους προϊόντων μας και στις ιστοσελίδες μας. Για να αποφύγετε κάθε περιττή ταλαιπωρία, σας συνιστούμε να διαβάσετε προσεκτικά το χειρίδιο χρήσης προτού να έρθετε σε επαφή με τον προμηθευτή σας ή το δίκτυο εξουσιοδοτημένων σέρβις μας.

## Η Εγγύησή Σας

Η παρούσα εγγύηση ισχύει για το προϊόν της Sony που αγοράσατε, εφ' όσον κάτι τέτοιο αναφέρεται στα φυλλάδια που συνοδεύουν το προϊόν σας, υπό την προϋπόθεση ότι αγοράστηκε εντός της Περιοχής Κάλυψης της Εγγύησης.

Με την παρούσα, η Sony εγγυάται ότι το προϊόν είναι απαλλαγμένο από κάθε ελάττωμα σχετιζόμενο με τα υλικά ή την κατασκευή, για μια περίοδο ΕΝΟΣ ΕΤΟΥΣ από την ημερομηνία της αρχικής αγοράς. Η αρμόδια για να προσφέρει και εκπληρώσει την παρούσα εγγύηση εταιρεία Sony, είναι αυτή που αναφέρεται σ' αυτήν την Εγγύηση ή στο συνοδεύον αυτήν φυλλάδιο στη χώρα όπου επιδιώκεται η επισκευή κατά τη διάρκεια της εγγύησης.

Εάν, εντός της περιόδου εγγύησης, αποδειχθεί ελαττωματικό το προϊόν (κατά την ημερομηνία της αρχικής αγοράς) λόγω ακατάλληλων υλικών ή κατασκευής, η Sony ή ένα μέλος του δικτύου Εξουσιοδοτημένων Σέρβις ASN της Περιοχής Κάλυψης της Εγγύησης θα επισκευάσει ή θα αντικαταστήσει (κατ' επιλογή της Sony) χωρίς επιβάρυνση για εργατικά ή ανταλλακτικά, το προϊόν ή τα ελαττωματικά εξαρτήματά του, εντός εύλογου χρόνου, βάσει των όρων και συνθηκών που εκτίθενται παρακάτω. Η Sony και τα μέλη του δικτύου Εξουσιοδοτημένων Σέρβις ASN μπορούν να αντικαταστήσουν ελαττωματικά προϊόντα ή εξαρτήματα με νέα ή ανακυκλωμένα προϊόντα ή εξαρτήματα. Όλα τα προϊόντα και εξαρτήματα που έχουν αντικατασταθεί γίνονται ιδιοκτησία της Sony.

## Όροι

1. Επισκευές δυνάμει της παρούσας εγγύησης θα παρέχονται μόνο εάν προσκομισθεί το πρωτότυπο τιμολόγιο ή η απόδειξη πώλησης (με την ένδειξη της ημερομηνίας αγοράς, του μοντέλου του προϊόντος και του ονόματος του εμπόρου) μαζί με το ελαττωματικό προϊόν εντός της περιόδου εγγύησης. Η Sony και τα μέλη του δικτύου Εξουσιοδοτημένων Σέρβις ASN μπορούν να αρνηθούν τη δωρεάν επισκευή κατά την περίοδο εγγυήσεως εάν δεν προσκομισθούν τα προαναφερόμενα έγγραφα ή εάν δεν προκύπτουν από αυτά η ημερομηνία αγοράς, το προϊόν ή το μοντέλο του προϊόντος ή το όνομα του εμπόρου. Η παρούσα εγγύηση δεν ισχύει εάν ο τύπος του μοντέλου ή ο σειριακός αριθμός του προϊόντος έχει αλλοιωθεί, διαγραφεί, αφαιρεθεί ή καταστεί δυσανάγνωστος.
2. Για να αποφευχθεί βλάβη ή απώλεια / διαγραφή σε αφαιρούμενα ή αποσπώμενα μέσα ή εξαρτήματα αποθήκευσης δεδομένων, οφείλετε να τα αφαιρέσετε πριν παραδώσετε το προϊόν σας για επισκευή κατά την περίοδο εγγύησης.

3. Η παρούσα εγγύηση δεν καλύπτει τα έξοδα και τους κινδύνους μεταφοράς που συνδέονται με τη μεταφορά του προϊόντος σας προς και από τη Sony ή μέλος του δικτύου ASN.
4. Η παρούσα εγγύηση δεν καλύπτει τα εξής:
  - Περιοδική συντήρηση και επισκευή ή αντικατάσταση εξαρτημάτων ως αποτέλεσμα φυσιολογικής φθοράς.
  - Αναλώσιμα (συστατικά μέρη για τα οποία προβλέπεται περιοδική αντικατάσταση κατά τη διάρκεια ζωής ενός προϊόντος όπως μη επαναφορτιζόμενες μπαταρίες, φυσίγνια εκτύπωσης, γραφίδες, λάμπες, κλπ.).
  - Ζημιά ή ελαττώματα που προκλήθηκαν λόγω χρήσης, λειτουργίας ή χειρισμού ασύμβατων με την κανονική ατομική ή οικιακή χρήση.
  - Ζημιές ή αλλαγές στο προϊόν που προκλήθηκαν από
    - Κακή χρήση, συμπεριλαμβανομένου:
      - του χειρισμού που επιφέρει φυσική, αισθητική ή επιφανειακή ζημιά ή αλλαγές στο προϊόν ή βλάβη σε θόνες υγρών κρυστάλλων
      - μη κανονική ή μη σύμφωνη με τις οδηγίες της Sony εγκατάσταση ή χρήση του προϊόντος
      - μη συντήρηση του προϊόντος σύμφωνα με τις οδηγίες σωστής συντήρησης της Sony
      - εγκατάσταση ή χρήση του προϊόντος με τρόπο μη σύμφωνο με τις τεχνικές προδιαγραφές και τα πρότυπα ασφαλείας που ισχύουν στη χώρα όπου έχει εγκατασταθεί και χρησιμοποιείται το προϊόν.
    - Μολύνσεις από ιούς ή χρήση του προϊόντος με λογισμικό που δεν παρέχεται με το προϊόν ή λανθασμένη εγκατάσταση του λογισμικού.
    - Την κατάσταση ή τα ελαττώματα των συστημάτων με τα οποία χρησιμοποιείται ή στα οποία ενσωματώνεται το προϊόν εκτός από άλλα προϊόντα της Sony ειδικά σχεδιασμένα για να χρησιμοποιούνται με το εν λόγω προϊόν.
    - Χρήση του προϊόντος με εξαρτήματα, περιφερειακό εξοπλισμό ή άλλα προϊόντα των οποίων ο τύπος, η κατάσταση και το πρότυπο δεν συνιστώνται από τη Sony.
    - Επισκευή ή επιχειρηθείσα επισκευή από άτομα που δεν είναι μέλη της Sony ή του δικτύου ASN.
    - Ρυθμίσεις ή προσαρμογές χωρίς την προηγούμενη γραπτή συγκατάθεση της Sony, στις οποίες συμπεριλαμβάνονται:
      - η αναβάθμιση του προϊόντος πέρα από τις προδιαγραφές ή τα χαρακτηριστικά που περιγράφονται στο χειρίδιο χρήσης ή
      - οι τροποποιήσεις του προϊόντος με σκοπό να συμμορφωθεί προς εθνικές ή τοπικές τεχνικές προδιαγραφές και πρότυπα ασφαλείας που ισχύουν σε χώρες για τις οποίες το προϊόν δεν είχε σχεδιαστεί και κατασκευαστεί ειδικά.
    - Αμέλεια.
    - Ατυχήματα, πυρκαγιά, υγρά, χημικές και άλλες ουσίες, πλημμύρα, δονήσεις, υπερβολική θερμότητα, ακατάλληλο εξερισμό, υπέρταση, υπερβολική ή εσφαλμένη προφθορία ή τάση εισόδου, ακτινοβολία, ηλεκτροστατικές εκκενώσεις συμπεριλαμβανομένου του κεραυνού, άλλων εξωτερικών δυνάμεων και επιβάρσεων.
  - 5. Η παρούσα εγγύηση καλύπτει μόνο τα υλικά μέρη του προϊόντος. Δεν καλύπτει το λογισμικό (είτε της Sony, είτε τρίτων κατασκευαστών) για το οποίο παρέχεται ή πρόκειται να ισχύσει μια άδεια χρήσης από τον τελικό χρήστη ή χωριστές δηλώσεις εγγύησης ή εξαιρέσεις από την εγγύηση.

## Εξαιρέσεις και περιορισμοί

Με εξαίρεση των όσων αναφέρονται ανωτέρω, η Sony δεν παρέχει καμία εγγύηση (ρητή, σιωπηρή, εκ του νόμου ή άλλη) όσον αφορά την ποιότητα, την επίδοση, την ακρίβεια, την αξιοπιστία, την καταλληλότητα του προϊόντος ή του λογισμικού που παρέχεται ή συνοδεύει το προϊόν, για συγκεκριμένο σκοπό. Εάν η ισχύουσα νομοθεσία απαγορεύει πλήρως ή μερικώς την παρούσα εξαίρεση, η Sony εξαιρεί ή περιορίζει την εγγύησή της μόνο στη μέγιστη έκταση που επιτρέπει η ισχύουσα νομοθεσία. Οποιαδήποτε εγγύηση η οποία δεν εξαιρείται πλήρως (στο μέτρο που το επιτρέπει ο ισχύων νόμος) θα περιορίζεται στη διάρκεια ισχύος της παρούσας εγγύησης.

Η μοναδική υποχρέωση της Sony σύμφωνα με την παρούσα εγγύηση είναι η επισκευή ή η αντικατάσταση προϊόντων που υπόκεινται στους όρους και συνθήκες της εγγύησης. Η Sony δεν ευθύνεται για οποιαδήποτε απώλεια ή ζημιά που σχετίζεται με τα προϊόντα, το σέρβις, την παρούσα εγγύηση, συμπεριλαμβανομένων - των οικονομικών και άυλων απωλειών - του τιμήματος που καταβλήθηκε για την αγορά του προϊόντος - της απώλειας κερδών, εισοδήματος, δεδομένων, απόλαυσης ή χρήσης του προϊόντος ή οποιωνδήποτε συνδεδεμένων προϊόντων - της άμεσης, παρεμπιπτούσας ή επακόλουθης απώλειας ή ζημίας ακόμη και αν αυτή η απώλεια ή ζημιά αφορά σε:

- ❑ Μειωμένη λειτουργία ή μη λειτουργία του προϊόντος ή συνδεδεμένων προϊόντων λόγω ελαττωμάτων ή μη διαθεσιμότητας κατά την περίοδο που αυτό βρίσκεται στη Sony ή σε μέλος του δικτύου ASN, η οποία προκάλεσε διακοπή διαθεσιμότητας του προϊόντος, απώλεια χρόνου χρήστη ή διακοπή της εργασίας.
- ❑ Παροχή ανακριβών πληροφοριών που ζητήθηκαν από το προϊόν ή από συνδεδεμένα προϊόντα.
- ❑ Ζημιά ή απώλεια λογισμικών προγραμμάτων ή αφαιρούμενων μέσων αποθήκευσης δεδομένων ή
- ❑ Μολύνσεις από ιούς ή άλλες αιτίες.

Τα ανωτέρω ισχύουν για απώλειες και ζημιές, που υπόκεινται σε οιοσδήποτε γενικές αρχές δικαίου, συμπεριλαμβανομένης της αμέλειας ή άλλων αδικοπραξιών, αθέτησης σύμβασης, ρητής ή σιωπηρής εγγύησης, και απόλυτης ευθύνης (ακόμα και για θέματα για τα οποία η Sony ή μέλος του δικτύου ASN έχει ειδοποιηθεί για τη δυνατότητα πρόκλησης τέτοιων ζημιών).

Στο μέτρο που η ισχύουσα νομοθεσία απαγορεύει ή περιορίζει αυτές τις εξαιρέσεις ευθύνης, η Sony εξαιρεί ή περιορίζει την ευθύνη της μόνο στη μέγιστη έκταση που της επιτρέπει η ισχύουσα νομοθεσία. Για παράδειγμα, μερικά κράτη απαγορεύουν την εξαίρεση ή τον περιορισμό ζημιών που οφείλονται σε αμέλεια, σε βαριά αμέλεια, σε εκ προθέσεως παράπτωμα, σε δόλο και παρόμοιες πράξεις. Σε καμία περίπτωση, η ευθύνη της Sony κατά την παρούσα εγγύηση, δεν υπερβαίνει την τιμή που καταβλήθηκε για την αγορά του προϊόντος, ωστόσο αν η ισχύουσα νομοθεσία επιτρέπει μόνο περιορισμούς ευθυνών υψηλότερου βαθμού, θα ισχύουν οι τελευταίοι.

## Τα επιφυλασσόμενα νόμιμα δικαιώματά σας

Ο καταναλωτής έχει έναντι της Sony τα δικαιώματα που απορρέουν από την παρούσα εγγύηση, σύμφωνα με τους όρους που περιέχονται σε αυτήν, χωρίς να παραβλάπτονται τα δικαιώματά του που πηγάζουν από την ισχύουσα εθνική νομοθεσία σχετικά με την πώληση καταναλωτικών προϊόντων. Η παρούσα εγγύηση δεν θίγει τα νόμιμα δικαιώματα που ενδεχομένως να έχετε, ούτε εκείνα που δεν μπορούν να εξαιρεθούν ή να περιοριστούν, ούτε δικαιώματά σας εναντίον των προσώπων από τα οποία αγοράσατε το προϊόν. Η διεκδίκηση οποιωνδήποτε δικαιωμάτων σας εναπόκειται αποκλειστικά σε σας.

## Sony Europe Ltd. δ.τ. Sony Hellas

Βασ. Σοφίας 1

151 24 Μαρούσι

### Τμήμα Εξυπηρέτησης Καταναλωτών Sony

00800 4412 1496 (για κλήσεις από σταθερό τηλέφωνο Ελλάδος)

211 980 703 (για κλήσεις από κινητό τηλέφωνο Ελλάδος)

800 91150 (για κλήσεις από σταθερό/κινητό τηλέφωνο Κύπρου)

e-mail: [cic-greece@eu.sony.com](mailto:cic-greece@eu.sony.com)

[www.sony.gr](http://www.sony.gr)

<http://www.sony.net/>



\* 4 5 4 0 1 2 7 1 1 \* (2)