

Digitaalinen FM-/MW-/LW- mediasoitin

Käyttöohjeet

FI

Esittely (DEMO) -näytön sulkemishjeet on annettu sivulla 10.

Lisätietoja liitännöistä ja asennuksesta on sivulla 17.



* 4 5 7 6 7 8 0 1 1 * (1)

Asenna tämä laite turvallisuussyistä auton kojelaudalle, sillä laitteen taustapuoli kuumenee käytön aikana.

Lisätietoja on kohdassa "Liitännät/asennus" (sivu 17).

Valmistettu Thaimaassa

Käyttöjännitteen ja muut tiedot sisältävä nimikilpi sijaitsee kotelon pohjassa.

Huomautus asiakkaille: seuraavat tiedot koskevat ainoastaan laitteita, joita myydään EU:n direktiivejä noudattavissa maissa.

Valmistaja: Sony Corporation, 1-7-1 Konan Minato-ku Tokio, 108-0075 Japani
EU:n tuotteen vaatimustenmukaisuus:
Sony Deutschland GmbH, Hedelfinger Strasse 61, 70327 Stuttgart, Saksa



Käytöstä poistettujen akkujen, paristojen sekä sähkö- ja elektroniikkalaitteiden hävittäminen (koskee Euroopan unionia sekä muita Euroopan maita, joissa on erilliset keräysjärjestelmät)

Tämä tuotteessa, akussa tai pakkauksessa oleva symboli ilmaisee, että tuotetta ja akkua ei saa käsitellä kotitalousjätteenä. Joissakin akuissa tämä merkki saattaa esiintyä yhdessä kemiallisen merkin kanssa. Elohopean (Hg) tai lyijyn (Pb) kemiallinen merkki lisätään akkuun, joka sisältää enemmän kuin 0,0005 prosenttia elohopeaa tai 0,004 prosenttia lyijyä. Varmistamalla, että nämä tuotteet ja akut hävitetään asianmukaisesti, autat estämään ympäristölle ja terveydelle haitalliset vaikutukset, joita akkujen hävittäminen väärällä tavalla saattaa aiheuttaa. Materiaalien kierrätys auttaa säästämään luonnonvaroja.

Jos tuotteen turvallisuus, toimivuus tai tietojen säilyminen edellyttävät kiinteää akkua, akun vaihto on annettava koulutetun huoltohenkilöstön tehtäväksi. Varmista käytöstä poistettujen akkujen sekä sähkö- ja elektroniikkalaitteiden asianmukainen käsittely toimittamalla ne soveltuviin kierrätys- ja keräyspisteisiin. Jos kyse on muista akuista, katso lisätietoja kohdasta, jossa annetaan ohjeet akun turvalliseen irrottamiseen.

Toimita akku/paristo käytöstä poistettujen akkujen kierrätyksestä huolehtivaan kierrätys- ja keräyspisteeseen. Saat lisätietoja tuotteiden ja akkujen kierrätyksestä paikallisilta viranomaisilta, jätehuoltoyhtiöstä tai liikkeestä, josta tuote tai akku on ostettu.

Varoitus, jos auton virtalukossa ei ole ACC-asentoa

Muista ottaa AUTO OFF -toiminto käyttöön (sivu 11). Laite sammuu kokonaan ja automaattisesti määrätyn ajan kuluttua laitteen sammuttamisesta, mikä estää akun tyhjenemisen. Jos et ota AUTO OFF -toimintoa käyttöön, pidä sytytystä katkaistaessa OFF-painiketta aina painettuna, kunnes näyttö sammuu.

Kolmansien osapuolten tarjoamia palveluita koskeva vastuuvapauslauseke

Kolmansien osapuolten tarjoamia palveluita voidaan muuttaa ja ne voidaan keskeyttää tai lakkauttaa ilman erillistä ilmoitusta. Sony ei millään tavalla vastaa tällaisista tilanteista.

Sisällys

Osat ja painikkeet	4
------------------------------	---

Käytön aloittaminen

Etupaneelin irrottaminen	5
Kellonajan asettaminen	6
USB-laitteen liittäminen	6
Muiden kannettavien äänilaitteiden liittäminen	6

Radion kuunteleminen

Radion kuunteleminen	7
Radio Data System (RDS) -järjestelmän käyttäminen	7

Toistaminen

USB-laitteessa olevan sisällön toistaminen	9
Kappaleiden hakeminen ja toistaminen	9

Asetukset

DEMO-tilan peruuttaminen	10
Perusasetusten määrittäminen	10
Yleiset asetukset (GENERAL)	11
Ääniasetukset (SOUND)	11
Näyttöasetukset (DISPLAY)	11

Lisätietoja

Varotoimet	12
Ylläpito	13
Tekniset tiedot	13
Vianmääritys	15

Liitännät/asennus

Varoituksia	17
Asennuksen osaluettelo	17
Liitännät	18
Asennus	20

Osat ja painikkeet

Päälaite

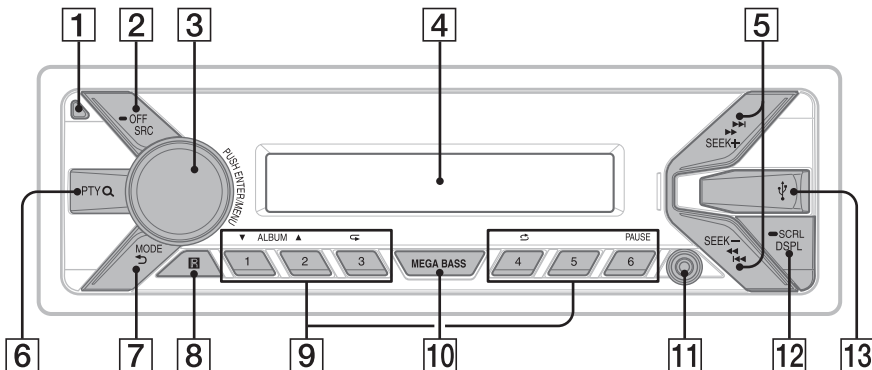

1 Etupaneelin vapautuspainike

2 SRC (lähde)

Kytke virta.
Vaihda lähdetä.

OFF

Sammuta lähde ja näytä kello painamalla tätä 1 sekunnin ajan.

Katkaise virta ja sammuta näyttö painamalla tätä yli 2 sekunnin ajan.

3 Säätökiekko

Säädä äänenvoimakkuutta kiertämällä tätä.

PUSH ENTER

Anna valittu kohde.

MENU

Avaa asetusvalikko.

4 Näyttöikkuna

5 SEEK +/-

Viritä radioasemat automaattisesti. Viritä manuaalisesti painamalla tätä jonkin aikaa.

◀◀/▶▶ (edellinen/seuraava)

◀◀/▶▶ (pikasiirto taakse- tai eteenpäin)

6 PTY (ohjelmatyyppi)

Valitse RDS-tilassa PTY.

Q (selaa) (sivu 10)

Siirry selaustilaan toiston aikana.

7 MODE (sivu 7, 9)

↶ (takaisin)

Palaa edelliseen näyttöön.

8 Kauko-ohjaimen vastaanotin

9 Numeropainikkeet (1-6)

Vastaanota tallennettujen radioasemien lähetys. Tallenna asemat painamalla tätä jonkin aikaa.

ALBUM ▼/▲

Ohita äänilaitteen albumi. Ohita albumit jatkuvasti painamalla tätä jonkin aikaa.

↶ (toisto)

↻ (satunnaistoisto)

PAUSE

10 MEGA BASS

Vahvistaa bassoääntä suhteutettuna äänenvoimakkuustasoon. Painamalla tätä voit muuttaa MEGA BASS -asetusta: [1], [2], [OFF].

11 AUX-tuloliitäntä

12 DSPL (näyttö)

Vaihda näyttökohteita painamalla tätä.

➤ SCRL (vieritys)

Vieritä näyttökohdetta painamalla tätä jonkin aikaa.

13 USB-liitäntä

Käytön aloittaminen

Etupaneelin irrottaminen

Voit irrottaa tämän laitteen etupaneelin varkauden estämiseksi.

- 1 Paina OFF ①, kunnes laite sammuu, paina etupaneelin vapautuspainiketta ② ja irrota sitten paneeli vetämällä sitä itseesi päin.

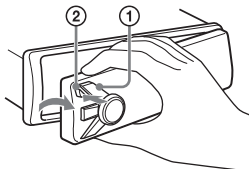

Varoitusääni

Jos käänät virtalukon OFF-asentoon etupaneelia irrottamatta, varoitusääni soi muutaman sekunnin ajan. Varoitusääni soi vain silloin, jos sisäänrakennettu vahvistin on käytössä.

Etupaneelin kiinnittäminen

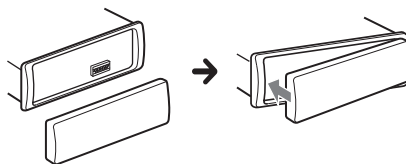

Kellonajan asettaminen

- 1 Paina MENU, valitse [SET GENERAL] kiertämällä säätökiekkoa ja paina sitä.
- 2 Valitse [SET CLOCK-ADJ] kiertämällä säätökiekkoa ja paina sitä.
Tunti-ilmaisin vilkkuu.
- 3 Aseta tunti ja minuutti kiertämällä säätökiekkoa.
Voit siirtää digitaalista lukemaa painamalla SEEK +/-.
- 4 Kun minuutti on asetettu, paina MENU.
Asetus on suoritettu, ja kello käynnistyy.

Kellon näyttäminen

Paina DSPL.

USB-laitteen liittäminen

- 1 Vähennä laitteen äänenvoimakkuutta.
- 2 Liitä USB-laite laitteeseen.
Käytä iPod-laitteen tai iPhone-puhelimen liittämiseen iPod-laitteen USB-liitäntäkaapelia (ei sisälly toimitukseen).

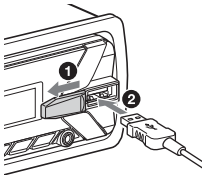

Muiden kannettavien äänilaitteiden liittäminen

- 1 Sammuta kannettava äänilaite.
- 2 Vähennä laitteen äänenvoimakkuutta.
- 3 Liitä kannettava äänilaite liitäntäjohdolla (ei sisälly toimitukseen) laitteen AUX-tuloliitäntään (stereominiliitäntään)*.

* Käytä suoraa liittintä.

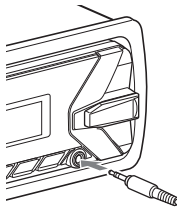

- 4 Valitse [AUX] painamalla SRC.

Yhdistetyn laitteen äänenvoimakkuustason sovittaminen muihin äänilähteisiin

Aloita kannettavan äänilaitteen sisällön toisto kohtalaisella äänenvoimakkuudella ja määritä tavallinen kuunteluäänenvoimakkuus laitteessa. Paina MENU ja valitse [SET SOUND] → [SET AUX VOL] (sivu 11).

Radion kuunteleminen

Radion kuunteleminen

Jos haluat kuunnella radiota, valitse [TUNER] painamalla SRC.

Automaattinen tallentaminen (BTM)

- 1 Vaihda kaistaa (FM1, FM2, FM3, MW tai LW) painamalla MODE.
- 2 Paina MENU, valitse [SET GENERAL] kiertämällä säätökiekkoa ja paina sitä.
- 3 Valitse [SET BTM] kiertämällä säätökiekkoa ja paina sitä.
Laite tallentaa asemat taajuusjärjestyksessä numeropainikkeisiin.

Virittäminen

- 1 Vaihda kaistaa (FM1, FM2, FM3, MW tai LW) painamalla MODE.
- 2 Tee viritys.
Manuaalinen virittäminen
Etsi summittainen taajuus painamalla SEEK +/- ja hienoviritä halutulle taajuudelle painamalla toistuvasti SEEK +/-.
Automaattinen virittäminen
Paina SEEK +/-.
Haku päättyy, kun laite löytää aseman.

Manuaalinen tallentaminen

- 1 Kun löydät aseman, jonka haluat tallentaa, paina jotakin numeropainiketta (1-6), kunnes [MEM] tulee näyttöön.

Tallennettujen asemien vastaanottaminen

- 1 Valitse kaista ja paina sitten numeropainiketta (1-6).

Radio Data System (RDS) -järjestelmän käyttäminen

Vaihtoehtoisten taajuuksien (AF) ja liikennetiedotteiden (TA) määrittäminen

AF-toiminto virittää aseman jatkuvasti uudelleen verkon voimakkaimman taajuuden mukaan, kun taas TA-toiminto lähettää ajan tasalla olevia liikennetietoja tai liikenneohjelmia (TP), jos niitä vastaanotetaan.

- 1 Paina MENU, valitse [SET GENERAL] kiertämällä säätökiekkoa ja paina sitä.
- 2 Valitse [SET AF/TA] kiertämällä säätökiekkoa ja paina sitä.
- 3 Valitse [SET AF-ON], [SET TA-ON], [SET AF/TA-ON] tai [SET AF/TA-OFF] kiertämällä säätökiekkoa ja paina sitä.

RDS-asetusten tallentaminen AF- ja TA-asetuksen kanssa

Voit esiasettaa RDS-asetat yhdessä AF/TA-asetuksen kanssa. Määritä AF/TA-asetus ja tallenna sitten asema BTM-toiminnolla tai manuaalisesti. Manuaalista esiasetusta käyttämällä voit esiasettaa myös muita kuin RDS-asetuksia.

Hätäilmoitusten vastaanottaminen

Kun AF- tai TA-toiminto on käytössä, hätäilmoitukset keskeyttävät automaattisesti valitun äänilähteen toiston.

Äänenvoimakkuuden säätäminen liikennetiedotteen aikana

Taso tallennetaan muistiin tulevia liikennetiedotteita varten normaalista äänenvoimakkuustasosta riippumatta.

Jääminen kuuntelemaan yhtä paikallista ohjelmaa (REGIONAL)

Kun AF- ja REGIONAL-toiminnot ovat käytössä, laite ei vaihda toiselle voimakkaammalla signaalilla lähettävälle paikallisasemalle. Jos poistut tämän alueellisen ohjelman vastaanottoalueelta, määritä FM-vastaanoton aikana [SET GENERAL] -asetukseksi [SET REG-OFF] (sivu 11).

Tämä toiminto ei toimi Ilossa-Britanniassa ja joillakin muilla alueilla.

Local Link -toiminto (vain Iso-Britannia)

Tämän toiminnon avulla voit valita muita alueellisia paikallisasetuksia, vaikka niitä ei ole tallennettu numeropainikkeisiin.

Paina FM-vastaanoton aikana numeropainiketta (1–6), johon on tallennettu paikallisasema.

Paina 5 sekunnin kuluessa paikallisasetuksen numeropainiketta uudelleen. Toista tätä toimenpidettä, kunnes paikallisasema on vastaanotettu.

Ohjelmatyyppien valitseminen (PTY)

- 1 Paina FM-vastaanoton aikana PTY.
- 2 Kierrä säätökiekkoa, kunnes haluttu ohjelmatyyppi tulee näyttöön, ja paina sitä.

Laite alkaa hakea valittua ohjelmatyyppiä lähettävää radioasemaa.

Ohjelmatyyppi

NEWS (Uutiset), **AFFAIRS** (Ajankohtaisohjelmat), **INFO** (Tiedot), **SPORT** (Urheilu), **EDUCATE** (Koulutus), **DRAMA** (Draama), **CULTURE** (Kulttuuri), **SCIENCE** (Tiede), **VARIED** (Sekalainen), **POP M** (Pop), **ROCK M** (Rock), **EASY M** (M.O.R.), **LIGHT M** (Kevyt klassinen), **CLASSICS** (Vakava klassinen), **OTHER M** (Muu musiikki), **WEATHER** (Sää), **FINANCE** (Talous), **CHILDREN** (Lastenohjelmat), **SOCIAL A** (Sosiaaliasiat), **RELIGION** (Uskonto), **PHONE IN** (Puheluohjelmat), **TRAVEL** (Matkailu), **LEISURE** (Vapaa-aika), **JAZZ** (Jazz), **COUNTRY** (Country), **NATION M** (Kansallinen musiikki), **OLDIES** (Oldies), **FOLK M** (Folk), **DOCUMENT** (Dokumentti)

Kellonajan asettaminen (CT)

Kellonaika asetetaan RDS-lähetyksen CT-tietojen perusteella.

- 1 Valitse [SET GENERAL] -asetukseksi [SET CT-ON] (sivu 11).

Toistaminen

USB-laitteessa olevan sisällön toistaminen

Tässä käyttöohjeessa ”iPod” viittaa yleisesti iPod-laitteiden ja iPhone-puhelimien iPod-toimintoihin, jos tekstissä tai kuvissa ei toisin ole todettu.

Lisätietoja yhteensopivuudesta iPod-laitteesi kanssa saat kohdasta ”Tietoja iPod-laitteesta” (sivu 12) tai takakannessa ilmoitetusta tukisivustosta.

Voit käyttää USB-standardin kanssa yhteensopivia MSC (Mass Storage Class)- ja MTP (Media Transfer Protocol) -tyyppisiä USB-laitteita (kuten USB-muistitikkaa, digitaalista mediasoitinta tai Android™-puhelinta). Joidenkin digitaalisten mediasoitimien tai Android-puhelimien tapauksessa USB-yhteystilaksi on valittava MTP.

Huomautuksia

- Lisätietoja USB-laitteesi yhteensopivuudesta saat takakannessa ilmoitetusta tukisivustosta.
- Seuraavien tiedostojen toistoa ei tueta.
 - MP3/WMA/FLAC:
 - tekijänoikeuksin suojatut tiedostot
 - DRM (Digital Rights Management) -tiedostot
 - monikanavaiset äänitiedostot
 - MP3/WMA:
 - häviöttömästi pakatut tiedostot

1 Liitä USB-laite USB-liitäntään (sivu 6).

Toisto käynnistyy.

Jos laite on jo yhdistetty, valitse toiston käynnistämiseksi [USB] painamalla SRC (näyttöön tulee [IPD], kun iPod-laite tunnustetaan).

2 Säädä laitteen äänenvoimakkuutta.

Toiston pysäyttäminen

Paina OFF 1 sekunnin ajan.

Laitteen irrottaminen

Pysäytä toisto ja irrota laite.

iPhone-puhelinta koskeva varoitus

Kun liität iPhone-puhelimen USB-liitäntään, puhelun äänenvoimakkuutta säädetään iPhone-puhelimesta, ei laitteesta. Älä tahattomasti lisää äänenvoimakkuutta laitteessa puhelun aikana, sillä puhelun päättyessä voi kuulua yllättäen voimakas ääni.

iPod-laitteen käyttäminen suoraan (Matkustajahallinta)

1 Paina toiston aikana MODE, kunnes [MODE IPOD] tulee näyttöön.

iPod-toiminnot ovat nyt käytettävissä.

Huomaa, että äänenvoimakkuutta voidaan säätää vain laitteesta.

Matkustajahallinnan lopettaminen

Paina MODE, kunnes [MODE AUDIO] tulee näyttöön.

Kappaleiden hakeminen ja toistaminen

Toistuva toisto ja satunnaistoisto

1 Valitse haluttu toistotila painamalla toiston aikana toistuvasti ↺ (toisto) tai ↻ (satunnaistoisto).

Toiston käynnistäminen valitussa toistotilassa voi kestää jonkin aikaa.

Käytettävissä olevat toistotilat vaihtelevat valitun äänilähteen mukaan.

Kappaleen hakeminen nimen mukaan (Quick-BrowZer™)

- 1** Voit näyttää hakuluokkien luettelon painamalla USB-toiston aikana **Q** (selaa)*. Kun kappaleluettelo avautuu, tuo haluttu hakuluokka näyttöön painamalla toistuvasti **↶** (takaisin).
* Voit palata USB-toiston aikana suoraan luokkaluettelon alkuun painamalla **Q** (selaa) yli 2 sekunnin ajan.
- 2** Valitse haluttu hakuluokka kiertämällä säätökiekkoa ja vahvista valinta painamalla sitä.
- 3** Hae haluttu kappale toistamalla vaihe 2. Toisto käynnistyy.

Poistuminen Quick-BrowZer-tilasta

Paina **Q** (selaa).

Hakeminen ohittamalla kohteet (Hyppytila)

- 1** Paina **Q** (selaa).
- 2** Paina **SEEK +**.
- 3** Valitse kohde kiertämällä säätökiekkoa. Luettelossa hypätään kohteiden kokonaismäärästä 10 % olevin askelin.
- 4** Voit palata Quick-BrowZer-tilaan painamalla **ENTER**. Valittu kohde tulee näyttöön.
- 5** Valitse haluttu kohde kiertämällä säätökiekkoa ja paina sitä. Toisto käynnistyy.

Asetukset

DEMO-tilan peruuttaminen

Voit sulkea esittelynäytön, joka näkyy, kun lähde on sammutettu ja kello on näytössä.

- 1** Paina **MENU**, valitse **[SET GENERAL]** kiertämällä säätökiekkoa ja paina sitä.
- 2** Valitse **[SET DEMO]** kiertämällä säätökiekkoa ja paina sitä.
- 3** Valitse **[SET DEMO-OFF]** kiertämällä säätökiekkoa ja paina sitä. Asetus on määritetty.
- 4** Paina **↶** (takaisin) kaksi kertaa. Näyttö palaa normaaliin vastaanotto- ja toistotilaan.

Perusasetusten määrittäminen

Voit määrittää seuraavien asetusluokkien kohteet: Yleiset asetukset (GENERAL), ääniasetukset (SOUND), näyttöasetukset (DISPLAY)

- 1** Paina **MENU**.
- 2** Valitse asetusluokka kiertämällä säätökiekkoa ja paina sitä. Määritettävissä olevat kohteet vaihtelevat lähteen ja asetusten mukaan.
- 3** Valitse asetukset kiertämällä säätökiekkoa ja paina sitä.

Palaaminen edelliseen näyttöön

Paina **↶** (takaisin).

Yleiset asetukset (GENERAL)

DEMO (esittely)

Ottaa esittelyn käyttöön: [ON], [OFF].

CLOCK-ADJ (kellonajan asettaminen) (sivu 6)

CAUT ALM (varoitussääni)

Ottaa varoitussäänen käyttöön: [ON], [OFF] (sivu 5).
(Käytettävissä vain silloin, kun lähde on sammutettu ja kello on näytössä.)

BEEP

Ottaa äänimerkin käyttöön: [ON], [OFF].

AUTO OFF

Hiljenee automaattisesti halutun ajan kuluttua, kun laite sammutetaan:
[NO], [30S] (30 sekuntia), [30M] (30 minuuttia), [60M] (60 minuuttia).

CT (kellonaika)

Ottaa CT-toiminnon käyttöön: [ON], [OFF].

AF/TA (vaihtoehtoiset taajuudet/liikennetiedotteet)

Valitsee vaihtoehtoisten taajuuksien (AF) ja liikennetiedotteiden (TA) asetuksen:
[AF-ON], [TA-ON], [AF/TA-ON], [AF/TA-OFF].

REGIONAL

Rajoittaa vastaanoton tietylle alueelle:
[ON], [OFF]. (Käytettävissä vain FM-lähetyksiä vastaanotettaessa.)

BTM (paras viritysmuisti) (sivu 7)

(Käytettävissä vain silloin, kun viritin on valittuna.)

Ääniasetukset (SOUND)

Tämä asetusvalikko on käytettävissä minkä tahansa lähteen ollessa valittuna.

EQ5 PRESET

Valitsee taajuuskorjainkäyrän kymmenestä vaihtoehdosta tai poistaa toiminnon käytöstä:

[OFF], [R&B], [ROCK], [POP], [DANCE], [HIP-HOP], [ELECTRONICA], [JAZZ], [SOUL], [COUNTRY], [CUSTOM].

Taajuuskorjainasetus voidaan tallentaa kunkin lähteen osalta muistiin.

EQ5 SETTING

Valitsee EQ5-asetukseksi [CUSTOM].

BASE

Valitsee esiasetetun taajuuskorjainkäyrän lisämukauttamisen perustaksi: [BAND1] (matala taajuus), [BAND2] (keskimatala taajuus), [BAND3] (keskitajuus), [BAND4] (keskikorkea taajuus), [BAND5] (korkea taajuus).

Äänenvoimakkuustasoa voidaan säätää 1 dB:n välein -10 dB:n ja +10 dB:n välillä.

BALANCE

Säätää äänen tasapainoa:
[RIGHT-15] – [CENTER] – [LEFT-15].

FADER

Säätää suhteellista tasoa:
[FRONT-15] – [CENTER] – [REAR-15].

AUX VOL (AUX-liitännän äänenvoimakkuustaso)

Säätää kunkin liitetyn lisälaitteen äänenvoimakkuustasoa:
[+18 dB] – [0 dB] – [-8 dB].

Tätä asetusta käytettäessä äänenvoimakkuustasoa ei tarvitse säätää laitteiden välillä.

Näyttöasetukset (DISPLAY)

DIMMER

Muuttaa näytön kirkkautta: [ON], [OFF].

SND SYNC (äänen synkronointi)

Aktivoi valaistuksen synkronoinnin äänen mukaan: [ON], [OFF].

AUTO SCR (automaattinen vieritys)

Vierittää pitkiä kohteita automaattisesti:
[ON], [OFF].

(Ei ole käytettävissä, kun valittuna on AUX tai viritin.)

Lisätietoja

Varoitus

- Anna laitteen jäähtyä, jos auto on ollut pysäköitynä suorassa auringonvalossa.
- Älä jätä etupaneelia tai äänilaitteita auton sisälle, sillä suoran auringonvalon aiheuttama kuumuus voi vahingoittaa niitä.
- Tehoantenni työntyy automaattisesti esiin.

Hyvän äänenlaadun varmistaminen

Älä läikytä nesteitä laitteen päälle.

Äänitiedostojen toistojärjestys

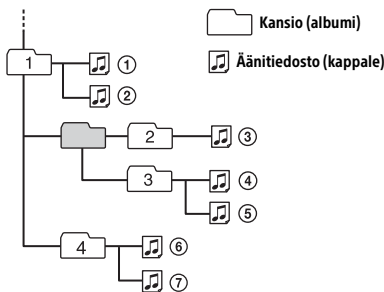

Tietoja iPod-laitteesta

- Voit muodostaa yhteyden seuraaviin iPod-malleihin. Päivitä iPod-laitteisiin uusin ohjelmisto ennen käyttöä.

Yhteensopivat iPhone- ja iPod-mallit

Yhteensopiva malli	USB
iPhone 6 Plus	○
iPhone 6	○
iPhone 5s	○
iPhone 5c	○
iPhone 5	○
iPhone 4s	○
iPhone 4	○
iPhone 3GS	○
iPod touch (5. sukupolvi)	○
iPod touch (4. sukupolvi)	○
iPod touch (3. sukupolvi)	○
iPod classic	○
iPod nano (7. sukupolvi)	○
iPod nano (6. sukupolvi)	○
iPod nano (5. sukupolvi)	○

- Made for iPod- ja Made for iPhone -merkinnät tarkoittavat, että elektroninen lisälaitte on suunniteltu käytettäväksi erityisesti iPod- tai iPhone-laitteen kanssa ja lisälaitteen kehittäjä takaa, että laite on Applen suorituskykyä koskevien standardien mukainen. Apple ei vastaa tämän laitteen toiminnasta tai siitä, että laite on turvallisuusmääräysten ja muiden lakisääteisten standardien mukainen. Huomaa, että tällaisen lisälaitteen käyttö iPod- tai iPhone-laitteen kanssa voi vaikuttaa langattomaan suorituskykyyn.

Jos sinulla on laitteeseen liittyviä kysymyksiä tai ongelmia, joita ei käsitellä tässä käyttöohjeessa, ota yhteyttä lähimpään Sony-jälleenmyyjään.

Ylläpito

Liitäntöjen puhdistaminen

Laitte ei ehkä toimi oikein, jos laitteen ja etupaneelin väliset liitännät eivät ole puhtaat. Irrota tämän estämiseksi etupaneeli (sivu 5) ja puhdista sen liitännät vanupuikolla. Älä käytä liian paljon voimaa. Muussa tapauksessa liitännät voivat vahingoittua.

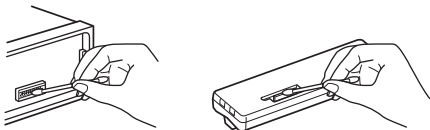

Huomautuksia

- Katkaise turvallisuuksystistä sytytys ennen liitäntöjen puhdistamista ja poista avain virtalokosta.
- Älä kosketa liitäntöjä suoraan sormillasi tai millään metalliesineillä.

Tekniset tiedot

Viritinosio

FM

Viritysalue: 87,5–108,0 MHz

Antenniliitäntä:

Ulkoisen antennin liitäntä

Välitystaajuus:

FM CCIR: -1 956,5 – -487,3 kHz ja
+500,0 – +2 095,4 kHz

Käyttökelpoinen herkkyys: 7 dBf

Selektiivisyys: 75 dB, 400 kHz

Signaali-kohinasuhde: 73 dB

Erottelu: 50 dB, 1 kHz

Taajuusvaste: 20–15 000 Hz

MW/LW

Viritysalue:

MW: 531–1 602 kHz

LW: 153–279 kHz

Antenniliitäntä:

Ulkoisen antennin liitäntä

Herkkyys: MW: 26 µV, LW: 50 µV

USB-soitinosio

Liittymä: USB (Full-speed)

Enimmäisvirta: 1 A

Tunnistettavissa olevien kappaleiden enimmäismäärä:

– kansiot (albumit): 256

– tiedostoja (kappaleita) kansiota kohti: 256

Vastaava koodekki:

MP3 (.mp3)

Bittinopeus: 8–320 kbps (tukee muuttuvaa bittinopeutta (VBR))

Näytteenottotaajuus: 16–48 kHz

WMA (.wma)

Bittinopeus: 32–192 kbps (tukee muuttuvaa bittinopeutta (VBR))

Näytteenottotaajuus: 32 kHz, 44,1 kHz, 48 kHz

FLAC (.flac)

Bittinopeus: 16 bittiä, 24 bittiä

Näytteenottotaajuus: 44,1 kHz, 48 kHz

Tehovahvistinosio

Lähtö: Kaiutinlähdot

Kaiuttimen impedanssi: 4–8 ohmia

Enimmäislähtöteho: 55 W × 4 (4 ohmia)

Yleistä

Lähdöt:

Äänilähtöliitäntä (takana)

Tehoantenni/tehoantennin ohjausliitäntä (REM OUT)

Tulot:

Kauko-ohjaimen tuloliitäntä

Antennin tuloliitäntä

AUX-tuloliitäntä (stereominiliitäntä)

USB-liitäntä

Tehontarve: 12 V:n tasavirta, auton akku (negatiivinen maadoitus)

Nimellinen virrankulutus: 10 A

Mitat:

noin 178 mm × 50 mm × 120 mm (l/k/s)

Asennusmitat:

noin 182 mm × 53 mm × 102 mm (l/k/s)

Paino: noin 0,7 kg

Pakkauksen sisältö:

Päälaite (1)

Asennukseen ja liitäntöihin tarvittavat osat (1 sarja)

Jotkin edellä mainituista lisävarusteista eivät ehkä ole saatavilla jälleenmyyjältä. Pyydä lisätietoja jälleenmyyjältä.

Muotoilu ja tekniset tiedot voivat muuttua ilman erillistä ilmoitusta.

Tekijänoikeudet

Windows Media on Microsoft Corporationin rekisteröity tavaramerkki tai tavaramerkki Yhdysvalloissa ja/tai muissa maissa.

Tätä tuotetta suojaavat tietyt Microsoft Corporationin immateriaalioikeudet. Näiden tekniikoiden käyttö ja jakelu tämän tuotteen ulkopuolella on kielletty ilman Microsoftin tai valtuutetun Microsoft-tytärtyhtiön myöntämää lupaa.

iPhone, iPod, iPod classic, iPod nano ja iPod touch ovat Apple Inc:n rekisteröityjä tavaramerkkejä Yhdysvalloissa ja muissa maissa.

MPEG Layer-3 -äänikoodaustekniikkaa ja -patenteja käytetään Fraunhofer IIS:n ja Thomsonin luvalla.

Android on Google Inc:n tavaramerkki.

libFLAC

Copyright (C) 2000–2009 Josh Coalson
Copyright (C) 2011–2013 Xiph.Org Foundation

Uudelleenjakelu ja käyttö lähde- ja binäärimuodossa muuttamattomana tai muutettuna on sallittua sillä edellytyksellä, että seuraavat ehdot täyttyvät:

- Lähdekoodin uudelleenjakelun yhteydessä on mainittava edellä oleva tekijänoikeusilmoitus, nämä ehdot ja seuraava vastuuvapauslauseke.
- Binäärikoodin uudelleenjakelun yhteydessä edellä oleva tekijänoikeusilmoitus, nämä ehdot ja seuraava vastuuvapauslauseke on liitettävä jakelun mukana toimitettavaan dokumentaatioon ja/tai muihin materiaaleihin.

– Xiph.org Foundationin nimeä tai sen sisällöntuottajien nimiä ei saa käyttää tämän ohjelmiston pohjalta johdettujen tuotteiden markkinoinnissa ilman ennalta myönnettyä kirjallista lupaa.

TÄMÄ OHJELMISTO TOIMITETAAN "SELLAISENAAN" JA TEKIJÄNOIKEUKSIEN HALTIJAT JA MUUT SISÄLLÖNTUOTTAJAT EIVÄT MYÖNNÄ MITÄÄN SUORAA TAI EPÄSUORAA TAKUUTA MUKAAN LUKIEN RAJOITTAMATTA TAKUUTA KAUPALLISTETTAVUUDESTA TAI SOVELTUVUUDESTA TIETTYYN TARKOITUKSEEN. SÄÄTIÖ TAI SISÄLLÖNTUOTTAJAT EIVÄT MISSÄÄN OLOSUHTEISSA VASTAA MISTÄÄN MILLÄ TAHANSA TAVALLA AIHEUTUNEISTA TAI TEOREETTISEN VASTUUSEEN, KUTEN SOPIMUSRIKKOMUKSEEN, ANKARAAN VASTUUSEEN TAI MUUHUN OIKEUSPERUSTEeseen (MUKAAN LUKIEN HUOLIMATTOMUUS JA MUUT VASTAAVAT SYYT), PERUSTUVISTA SUORISTA, EPÄSUORISTA, SATUNNAISISTA, ERITYISISTÄ, ESIMERKINOMAISISTA TAI VÄLILLISISTÄ VAHINGOISTA (MUKAAN LUKIEN RAJOITTAMATTA KORVAAVIEN TAVAROIDEN TAI PALVELUJEN HANKKIMINEN, KÄYTTÖMAHDOLLISUUKSIEN, TIETOJEN TAI VOITTOJEN MENETTÄMINEN TAI LIIKETOIMINNAN KESKEYTYMINEN), JOTKA LIITTYVÄT TÄMÄN OHJELMISTON KÄYTTÖÖN, VAIKKA TÄLLAISTEN VAHINKOJEN MAHDOLLISUUDESTA OLISI TIETOTETTU.

Vianmääritys

Seuraavan tarkistuslistan avulla voit korjata laitteen käytön aikana mahdollisesti ilmenevät ongelmat.

Ennen kuin käyt alla olevan tarkistuslistan läpi, tarkista liitännät ja käyttöohjeet.

Lisätietoja sulakkeen käytöstä ja laitteen irrottamisesta kojelaudasta on kohdassa ”Liitännät/asennus” (sivu 17).

Jos ongelma ei ratkea, käy takakannessa ilmoitetussa tukisivustossa.

Yleistä

Ääntä ei kuulu tai ääni on hyvin hiljainen.

- Etu-taka-tasapainonsäätimen [FADER] asento ei vastaa kaksitiekaiutinjärjestelmää.
- Laitteen ja/tai yhdistetyn laitteen äänenvoimakkuus on asetettu hyvin hiljaiseksi.
 - Lisää laitteen ja yhdistetyn laitteen äänenvoimakkuutta.

Äänimerkkiä ei kuulu.

- Laitteeseen on liitetty valinnainen tehovahvistin, eikä sisäänrakennettu vahvistin ole käytössä.

Muisti on tyhjennetty.

- Virtajohto tai akku on irrotettu tai niitä ei ole liitetty oikein.

Tallennetut asemat ja oikea aika on poistettu.

Sulake on palanut.

Virta-avainta käännettäessä kuuluu ääni.

- Johtoja ei ole liitetty auton lisälaitteiden virtaliitäntään oikein.

Esittelytila käynnistyy toiston tai vastaanoton aikana.

- Esittelytila käynnistyy, jos mitään toimintoa ei suoriteta 5 minuuttiin, kun [DEMO-ON]-asetus on valittuna.
 - Valitse asetukseksi [DEMO-OFF] (sivu 11).

Tiedot katoavat näyttöikkunasta tai ne eivät ilmesty siihen.

- Valonsäätimen asetukseksi on valittu [DIM-ON] (sivu 11).
- Näyttö sammuu, jos painat OFF-painiketta jonkin aikaa.
 - Paina laitteen OFF-painiketta, kunnes näyttö avautuu.
- Liitännät ovat likaisia (sivu 13).

Näyttö/valaistus vilkkuu.

- Virta ei riitä.
 - Varmista, että auton akku syöttää laitteeseen tarpeeksi virtaa. (Tehontarve on 12 V DC.)

Toimintopainikkeet eivät toimi.

- Palauta laitteen asetukset painamalla DSPL ja  (takaisin)/MODE yli 2 sekunnin ajan. Muistiin tallennetut sisällöt poistetaan. Älä turvallisuussyistä palauta laitteen asetuksia ajon aikana.

Radiovastaanotto

Asemia ei voi vastaanottaa.

Äänessä on melua.

- Liitännät on tehty väärin.
 - Tarkista auton antennin liitännät.
 - Jos auton antenni ei työnnöy esiin, tarkista tehoantennin ohjausjohdon liitännät.

Esiviritys ei ole mahdollista.

- Lähetysignaali on liian heikko.

RDS

SEEK-toiminto käynnistyy muutaman minuutin kuuntelun jälkeen.

- Asema ei tue TP-toimintoa tai sen signaali on heikko.
 - Poista TA-toiminto käytöstä (sivu 7).

Liikennetiedotteita ei ole.

- Ota TA-toiminto käyttöön (sivu 7).
- Asema ei lähetä liikennetiedotteita, vaikka se tukee TP-toimintoa.
 - Viritä toinen asema.

PTY-näytössä lukee [- - - - -].

- Nykyinen asema ei ole RDS-asema.
- RDS-tietoja ei ole vastaanotettu.
- Asema ei määritä ohjelmatyyppejä.

Ohjelmanpalvelun nimi vilkkuu.

- Nykyisellä asemalla ei ole vaihtoehtoista taajuutta.
 - Paina SEEK +/-, kun ohjelmanpalvelun nimi vilkkuu. Näyttöön tulee [PI SEEK], ja laite alkaa hakea toista taajuutta, jolla on samat PI-tiedot (ohjelman tunnistetiedot).

USB-laitteen toisto

Kohteita ei voi toistaa USB-keskittimen kautta.

- Tämä laite ei tunnista USB-keskittimeen liitetyjä USB-laitteita.

USB-laitteessa olevien sisältöjen toistaminen kestää tavallista kauemmin.

- USB-laitteessa on hakemistorakenteeltaan monimutkaisia tiedostoja.

Ääni katkeilee.

- Ääni voi suurta bittinopeutta käytettäessä katkeilla.
- DRM (Digital Rights Management) -tiedostoja ei joissakin tapauksissa ehkä voi toistaa.

Äänitiedostoa ei voi toistaa.

- Muilla kuin FAT16- tai FAT32-tiedostojärjestelmillä alustetut USB-laitteet eivät ole tuettuja.*

* Tämä laite tukee FAT16- ja FAT32-järjestelmiä, mutta kaikki USB-laitteet eivät välttämättä tue näitä FAT-järjestelmiä. Katso lisätietoja USB-laitteen käyttöohjeesta tai ota yhteyttä laitteen valmistajaan.

Virhenäytöt/-sanomat

HUB NO SUPRT: USB-keskittimiä ei tueta.

IPD STOP: iPod-toisto on päättynyt.

- Käynnistä toisto iPod-laitteesta tai iPhone-puhelimesta.

NO AF: Vaihtoehtoisia taajuuksia ei ole.

- Paina SEEK +/-, kun ohjelmanpalvelun nimi vilkkuu. Laite alkaa hakea toista taajuutta, jolla on samat PI-tiedot (ohjelman tunnistetiedot) (näyttöön tulee [PI SEEK]).

NO TP: Liikenneohjelmia ei ole.

- Laite jatkaa käytettävissä olevien TP-asemien hakemista.

OVERLOAD: USB-laite on ylikuormitettu.

- Irrota USB-laite ja valitse toinen lähde painamalla SRC.
- USB-laite on vioittunut tai liitettynä on laite, jota ei tueta.

READ: Tietoja luetaan.

- Odota, kunnes luku on päättynyt, ja toisto käynnistyy automaattisesti. Tämä voi tiedostorakenteen mukaan kestää jonkin aikaa.

USB ERROR: USB-laitteessa olevaa sisältöä ei voi toistaa.

- Liitä USB-laite uudelleen.

USB NO DEV: USB-laitetta ei ole liitetty tai sitä ei tunnisteta.

- Varmista, että USB-laite tai USB-kaapeli on liitetty kunnolla.

USB NO MUSIC: Toistettavissa olevia tiedostoja ei ole.

- Liitä USB-laite, jolla on toistettavissa olevia tiedostoja (sivu 13).

USB NO SUPRT: USB-laitetta ei tueta.

- Lisätietoja USB-laitteesi yhteensopivuudesta saat takakannessa ilmoitetusta tukisivustosta.

Jos nämä ratkaisut eivät korjaa ongelmaa, ota yhteyttä lähimpään Sony-jälleenmyyjään.

Liitännät/asennus

Varoituksia

- Liitä kaikki maadoitusjohdot yhteiseen maadoituspisteeseen.
- Älä anna johtojen jäädä ruuvin alle tai liikkuvien osien (esimerkiksi istuinkiskon) väliin.
- Katkaise oikosulkujen välttämiseksi sytytys ennen liitäntöjen tekemistä.
- Liitä virtajohto ④ laitteeseen ja kaiuttimiin, ennen kuin liität sen lisälaitteiden virtaliitäntään.
- Eristä kaikki irralliset, liittämättömät johdot turvallisuussyistä sähköteipillä.

Varoimet

- Valitse asennussijainti huolellisesti, jotta laite ei häiritse normaalia ajamista.
- Älä asenna laitetta paikkoihin, joissa se on alttiina pölylle, lialle, voimakkaalle värinälle tai korkeille lämpötiloille, kuten suoraan auringonvaloon tai ilmanvaihtokanavien lähelle.
- Käytä turvallisen asennuksen varmistamiseksi vain toimitukseen kuuluvia kiinnitystarvikkeita.

Virtajohtoa (keltainen) koskeva huomautus

Kun liität tämän laitteen yhdessä muiden stereolaitteiden kanssa, laitteen liittämiseen käytettävän auton virtapiirin ampeeriarvon on oltava kunkin komponentin sulakkeiden ampeeriarvojen summaa suurempi.

Asennuskulman säätäminen

Säädä asennuskulmaa niin, että se on alle 45°.

Asennuksen osaluettelo

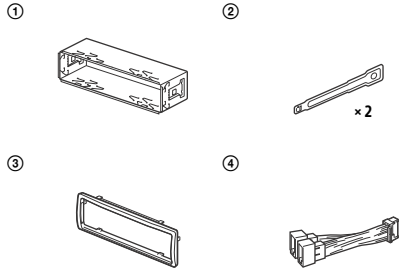

- Tämä osaluettelo ei sisällä kaikkia pakkauksessa olevia tarvikkeita.
- Kiinnike ① ja suoja kuori ③ kiinnitetään laitteeseen ennen toimitusta. Irrota kiinnike ① vapautusavaimilla ② laitteesta ennen laitteen asennusta. Lisätietoja on kohdassa "Suoja kuoren ja kiinnikkeen irrottaminen" (sivu 20).
- Säilytä vapautusavaimet ② tulevaa käyttöä varten, sillä niitä tarvitaan myös silloin, kun irrotat laitteen autosta.

Liitännät

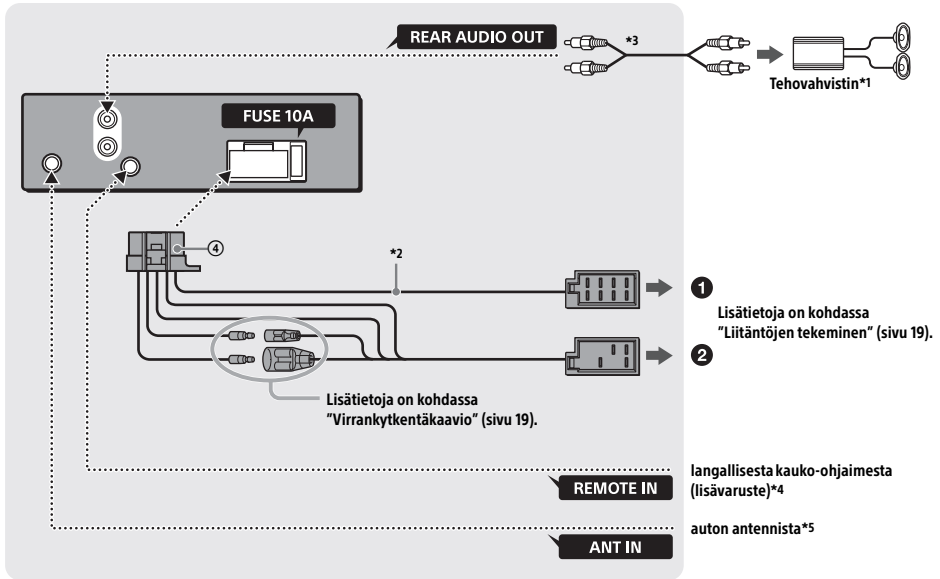

*1 Lisävaruste

*2 Kaiuttimen impedanssi: 4–8 Ω × 4

*3 RCA-johto (lisävaruste)

*4 Käytä auton tyyppiin mukaan langalliselle kauko-ohjaimelle tarkoitettua sovitinta (lisävaruste).

*5 Käytä auton tyyppiin mukaan sovitinta (lisävaruste), jos antennin liitäntä ei ole sopiva.

Liitännöjen tekeminen

Jos sinulla on tehoantenni, jossa ei ole releerasiaa, laitteen liittäminen toimitukseen kuuluvalle virtajohtolla ④ voi johtaa antennin vahingoittumiseen.

1 Auton kaiutinliitännään

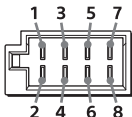

1	Takakaiutin (oikea)	⊕	Violetti
2		⊖	Violetti/musta raidallinen
3	Etukaiutin (oikea)	⊕	Harmaa
4		⊖	Harmaa/musta raidallinen
5	Etukaiutin (vasen)	⊕	Valkoinen
6		⊖	Valkoinen/musta raidallinen
7	Takakaiutin (vasen)	⊕	Vihreä
8		⊖	Vihreä/musta raidallinen

2 Auton virtaliitännään

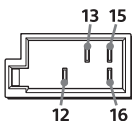

12	jatkuva virtalähde	Keltainen
13	tehoantenni/ tehoantennin ohjaus (REM OUT)	Sininen/valkoinen raidallinen
15	kytketty virtalähde	Punainen
16	maadoitus	Musta

Bassokaiuttimen vaivaton liitäntä

Voit käyttää bassokaiutinta ilman tehovahvistinta, kun se on liitetty takakaiuttimen johtoon.

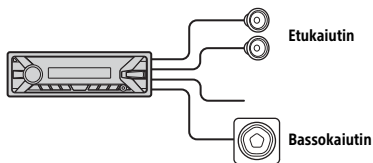

Huomautuksia

- Takakaiuttimen johdot on valmisteltava.
- Käytä vahinkojen välttämiseksi tehonsiedoltaan riittävää bassokaiutinta, jonka impedanssi on 4–8 ohmia.

Pysyvän muistin liitäntä

Kun keltainen virtajohto on liitetty, muistipiiri saa aina virtaa, myös silloin, kun virtalukko on lukittu.

Kaiutinliitäntä

- Sammuta laite ennen kaiuttimien liittämistä.
- Käytä vahinkojen välttämiseksi tehonsiedoltaan riittäviä kaiuttimia, joiden impedanssi on 4–8 ohmia.

Virrankytkentäkaavio

Tarkista autosi lisälaitteiden virtaliitäntä ja tee johtojen liitännät auton mukaan oikein.

Lisälaitteiden virtaliitäntä

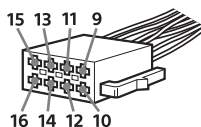

Yhteinen liitäntä

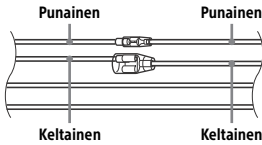

12	jatkuva virtalähde	Keltainen
15	kytketty virtalähde	Punainen

Kun punaisen ja keltaisen johdon paikat vaihdetaan keskenään

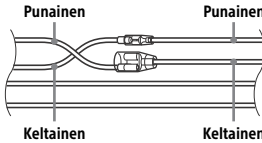

12	kytketty virtalähde	Keltainen
15	jatkuva virtalähde	Punainen

Kun autossa ei ole ACC-paikkaa

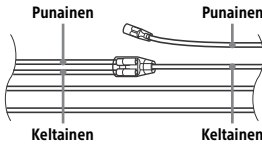

Kun olet tehnyt liitännät ja kytkenyrt virtajohdot oikein, liitä laite auton virtalähteeseen. Jos sinulla on laitteen kytkemiseen liittyviä kysymyksiä tai ongelmia, joita ei käsitellä tässä käyttöohjeessa, ota yhteyttä automyyjiään.

Asennus

Suojakuoren ja kiinnikkeen irrottaminen

Irrota suojakuori ③ ja kiinnike ① laitteesta ennen laitteen asennusta.

- 1 Tartu suojakuoren ③ molempiin reunoihin ja vedä se ulos.

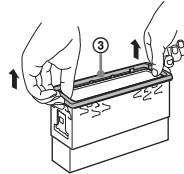

- 2 Aseta molemmat vapautusavaimet ② paikoilleen niin, että ne napsahtavat, vedä kiinnike ① alas ja irrota osat toisistaan vetämällä laitetta ylöspäin.

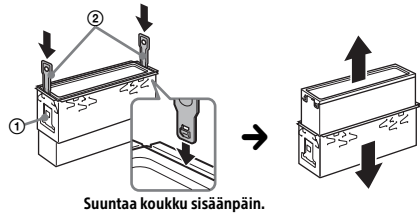

Laitteen asentaminen kojelaudalle

Varmista ennen asennusta, että kiinnikkeen ① molemmilla puolilla olevia salpoja on taivutettu sisäänpäin 2 mm.

- 1 Aseta kiinnike ① kojelaudan sisälle ja taivuta kynnet ulospäin niin, että laite on tukevasti paikallaan.

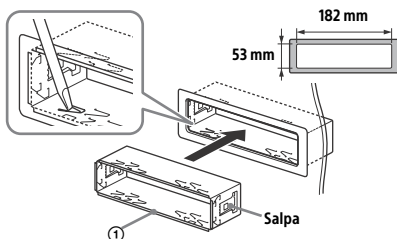

- 2 Asenna laite kiinnikkeeseen ①, ja kiinnitä sitten suojakuori ③.

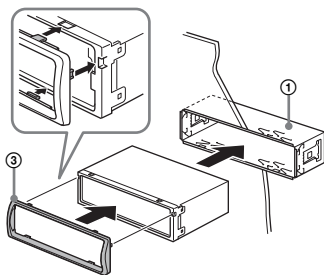

Huomautuksia

- Jos salvat ovat suorassa tai ne on taivutettu ulospäin, laite ei jää kunnolla paikalleen, ja se voi ponnahtaa ulos.
- Varmista, että suojakuoren ③ neljä salpaa on kiinnitetty kunnolla laitteessa oleviin koloihin.

Etupaneelin irrottaminen ja kiinnittäminen

Lisätietoja on kohdassa "Etupaneelin irrottaminen" (sivu 5).

Sulakkeen vaihtaminen

Kun vaihdat sulakkeen, käytä alkuperäisessä sulakkeessa olevaa ampeeriarvoa vastaavaa sulaketta. Jos sulake palaa, tarkista virtaliitäntä ja vaihda sulake. Jos sulake palaa vaihdon jälkeen uudelleen, syynä voi olla sisäinen vika. Ota tällöin yhteyttä lähimpään Sony-jälleenmyyjään.

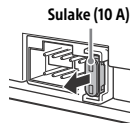

Tukisivusto

Jos sinulla on kysyttävää tai haluat perehtyä laitetta koskeviin uusimpiin tukitietoihin, käy alla olevassa tukisivustossa:

<http://www.sony.eu/support>

Rekisteröi tuotteesi verkossa nyt seuraavassa osoitteessa:

<http://www.sony.eu/mysony>



<http://www.sony.net/>

©2015 Sony Corporation