

Digitální barevný LCD televizor



CZ

Návod k obsluze

- ⚠ Před použitím televizoru si prosím přečtěte část „Bezpečnostní informace“ v tomto návodu k obsluze. Tento návod k obsluze si ponechejte pro případné použití v budoucnu.

KDL-46X2000**BRAVIA**

Užitečné informace o výrobcích Sony naleznete na:

<http://www.sony-europe.com/myproduct>

Úvod

Děkujeme vám za to, že jste si vybrali výrobek Sony. Před prvním zapnutím televizoru si prosím pozorně přečtete tento návod a uschovejte jej pro pozdější použití.

Poznámky k digitální TV

- Jakoukoliv funkci pro digitální TV (s logem **DVB**) bude možné používat pouze v zemích nebo oblastech, kde jsou vysílány digitální pozemní signály DVB-T (MPEG2). Poradte se prosím s místním prodejcem, zda můžete přijímat signál DVB-T v místě bydliště.
- Přestože tento televizor splňuje požadavky DVB-T, nemůže být zaručena kompatibilita s digitálním pozemním vysíláním (DVB-T) i v budoucnu.
- Některé funkce digitální TV nemusí být v určitých zemích dostupné.

Informace o obchodních značkách

- **DVB** je registrovaná obchodní značka společnosti DVB Project.
- Vyrobeno v licenci společnosti BBE Sound, Inc. Licence společnosti BBE Sound, Inc. s jedním nebo několika následujícími americkými patenty: 5510752, 5736897. BBE a symbol BBE jsou registrované obchodní značky společnosti BBE Sound, Inc.
- Název „Dolby“, „Pro Logic“ a symbol dvojitého písmene „D“ jsou obchodní známky společnosti Dolby Laboratories.
- Vyrobeno v licenci společnosti Dolby Laboratories.
- Jako virtualizér pro zvukový doprovod ve formátu Dolby Virtual Surround se používá technologie TruSurround.
- TruSurround, SRS a symbol (●) jsou obchodními známkami společnosti SRS Labs, Inc. Technologie TruSurround je zahrnuta pod licencí od společnosti SRS Labs, Inc.
- **HDMI** HDMI, logo HDMI a High-Definition Multimedia Interface jsou obchodní značky nebo registrované obchodní značky společnosti HDMI Licensing, LLC.

Obsah

Před prvním použitím

4

Bezpečnostní informace.....	8
Bezpečnostní upozornění	11
Přehled dálkového ovládání.....	12
Přehled tlačítek TV a indikátory	14

Sledování televizního vysílání

Sledování televizního vysílání.....	15
Kontrola digitálního elektronického programového průvodce (EPG) DVB	18
Používání seznamu digitální oblíbené DVB	20
Prohlížení obrázků z připojeného zařízení	21

Funkce nabídky MENU

Navigace v nabídkách.....	22
Nabídka „Obraz“.....	23
Nabídka „Zvuk“.....	26
Nabídka „Nastavení obrazovky“	27
Nabídka „Nastavení“	29
Nabídka „Nastavení AV“	31
Nabídka „Nastavení analogové části“	32
Nabídka „Nastavení digitální části“ DVB	35
Nabídka „Nastavení PC“	37

Používání volitelného příslušenství

Připojení volitelného příslušenství.....	39
Programování dálkového ovladače	41

Doplňující informace

Technické údaje	43
Odstraňování potíží.....	45
Rejstřík.....	47

DVB: pouze pro digitální kanály

Před prvním použitím

1: Kontrola příslušenství

Dálkový ovladač RM-ED006 (1)

Baterie velikosti AA (typ R6) (2)

Síťový napájecí kabel (typu C-6) (1)



Koaxiální kabel (1)



Tato feritová jádra neodstraňujte.

PC kabel (1)

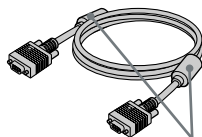

Tato feritová jádra neodstraňujte.

Držák kabelu (1)

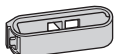

Podpěrný pásek (1) a šroubky (2)

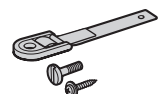

Vložení baterií do dálkového ovladače

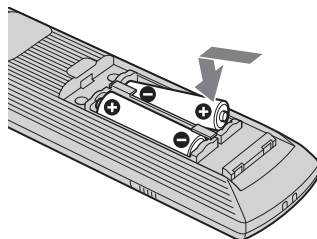

Poznámky

- Při vkládání baterií dodržte správnou polaritu.
- Likvidaci baterií provádějte ekologickým způsobem. V některých oblastech může likvidace baterií podléhat zvláštním předpisům. obraťte se prosím na místní úřady.
- Nepoužívejte společně různé typy baterií nebo nemíchejte staré baterie s novými.
- S dálkovým ovladačem zacházejte opatrně. Zabraňte jeho pádu na zem, nešlápněte na něj a vyvarujte se jeho políť jakoukoliv kapalinou.
- Dálkový ovladač neodkládejte v blízkosti zdrojů tepla, na vlhká místa ani na místa vystavená přímému slunečnímu záření.

2: Připojení antény/ videorekordéru

Připojení pouze antény

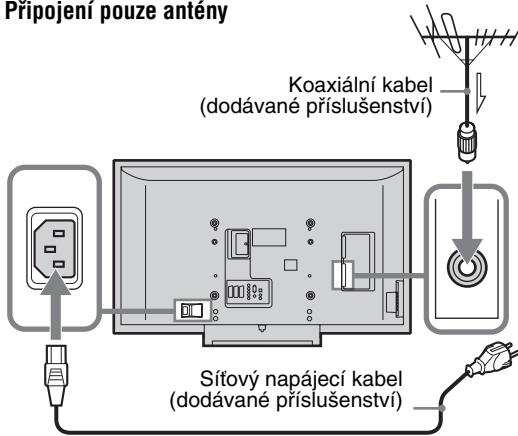

Připojení antény a videorekordéru

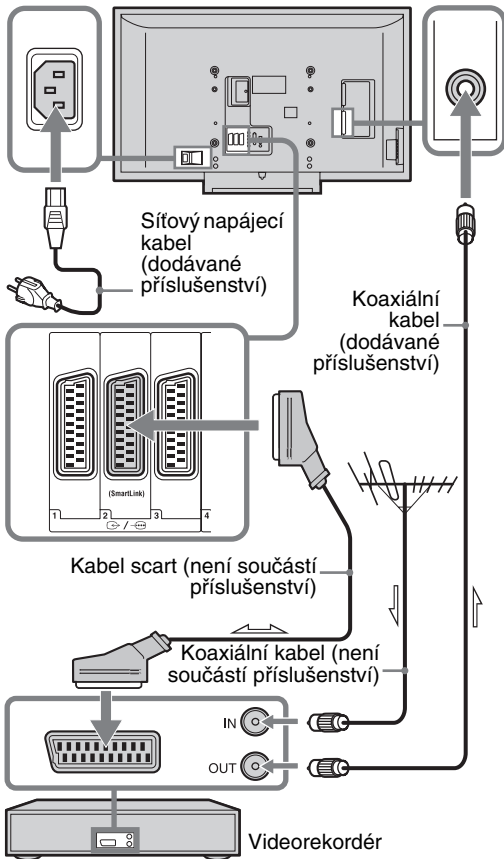

3: Opatření proti převrnutí televizoru

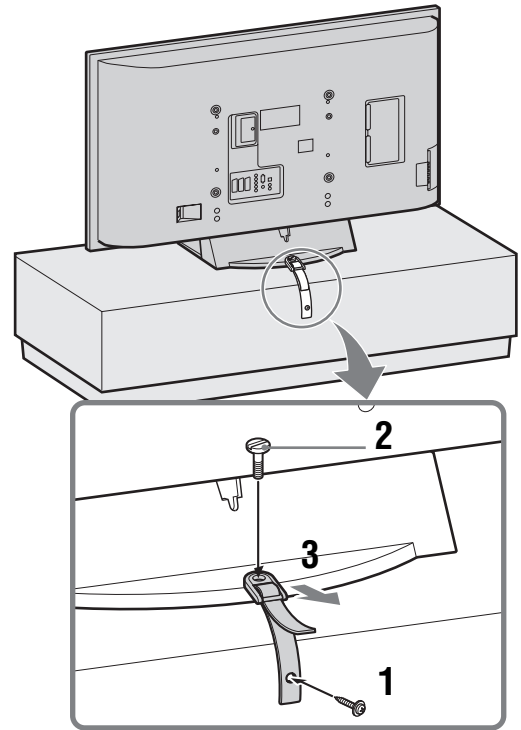

4: Svázání kabelů

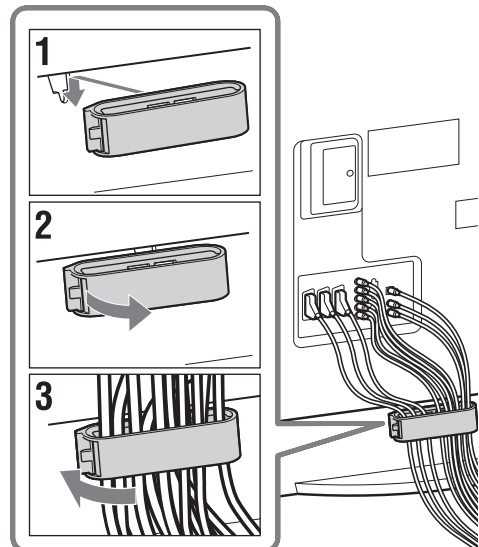

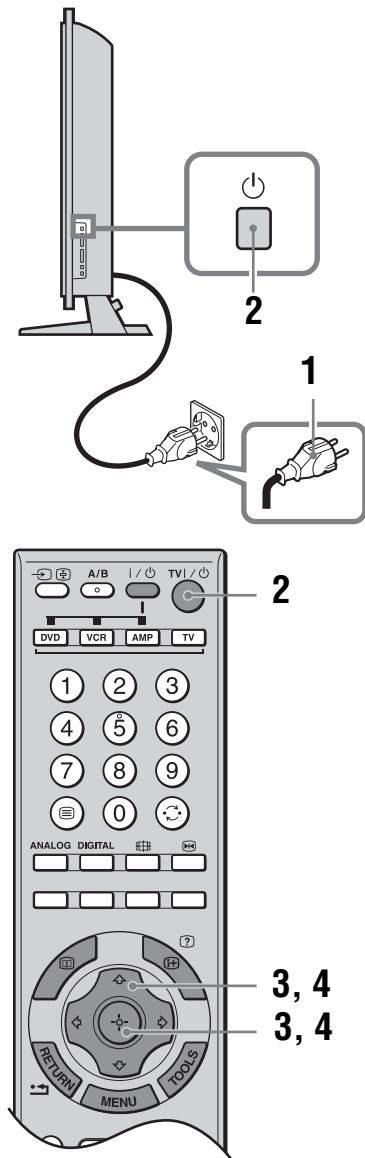

5: Výběr jazyka a země/oblasti







1 Připojte televizor do elektrické zásuvky (220 - 240 V stř., 50 Hz).



2 Stiskněte  na televizoru (na pravé straně).

Při prvním zapnutí televizoru se na obrazovce automaticky zobrazí menu Jazyk.

Pokud je televizor v pohotovostním režimu (kontrolka  (pohotovostní režim) na televizoru (vpředu) svítí červeně), zapněte jej stisknutím tlačítka TV  /  na dálkovém ovladači.

3 Stisknutím  /  /  /  vyberte z nabídky požadovaný jazyk a stiskněte .



4 Stisknutím  /  vyberte zemi/oblast, ve které chcete televizor používat a stiskněte .



Pokud země/oblast, ve které budete televizor používat, není v seznamu uvedena, vyberte namísto země/oblasti položku „-“.

Na obrazovce se zobrazí zpráva, jejímž prostřednictvím vyžaduje televizor povolení spuštění automatického ladění - přejděte na část „6: Automatické ladění televizoru“.

6: Automatické ladění televizoru

Televizor nyní vyhledá a uloží všechny dostupné televizní kanály.

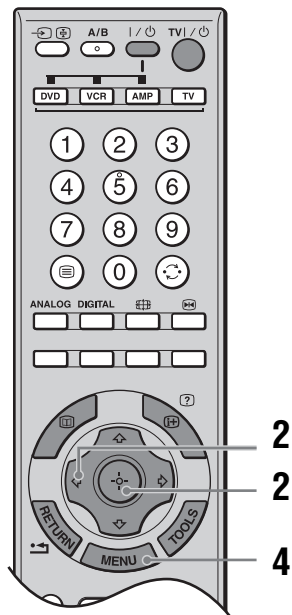

- 1 Před spuštěním automatického ladění televizoru vložte nahranou kazetu do videorekordéru připojeného k televizoru (strana 5) a spusťte přehrávání.
Během automatického ladění televizoru se naladí a uloží kanál pro videorekordér.
Nemáte-li připojen videorekordér, tento krok vynechejte.
- 2 Stiskněte \leftarrow pro výběr položky „OK“, potom stiskněte \oplus .

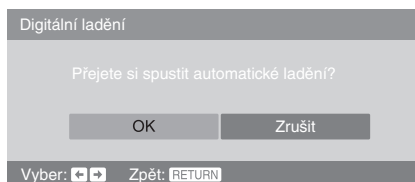

Televizor spustí vyhledávání všech dostupných digitálních kanálů a následně všech dostupných analogových kanálů. To může nějakou dobu trvat a proto buďte prosím trpěliví a nestiskujte žádná tlačítka na televizoru ani na dálkovém ovladači.

Pokud se zobrazí zpráva s dotazem na kontrolu připojení antény

Nebyly nalezeny žádné digitální ani analogové kanály. Zkontrolujte připojení antény a stiskněte \leftarrow pro výběr „Ano“ a pak stiskněte \oplus pro znovu spuštění přístroje.

- 3 Když se na obrazovce zobrazí nabídka „Třídění programů“, postupujte podle pokynů z části „Třídění programů“ (strana 32).

Pokud nezměníte pořadí, ve kterém jsou uloženy analogové kanály v televizoru, pokračujte krokem 4.

- 4 Stiskněte MENU pro opuštění nabídky.
V televizoru jsou nyní naladěny všechny dostupné kanály.

Poznámka

V případě, že není možné přijímat digitální kanály, nebo když je vybrán region, ve kterém není digitální vysílání, musí být po kroku 3 proveden krok 4 (strana 6) v části „5: Výběr jazyka a země/oblasti“.

Bezpečnostní informace

Síťový napájecí kabel

- Dodržujte následující doporučení, abyste předešli poškození síťového kabelu. Dojde-li k poškození síťového napájecího kabelu, může to způsobit vznik ohně nebo úraz elektrickým proudem.

- Při přemísťování televizoru odpojte síťový napájecí kabel z elektrické zásuvky.
- Při odpojování síťového kabelu jej nejprve odpojujte ze zásuvky.
- Při odpojování síťového napájecího kabelu jej uchopte vždy jen za zástrčku. Netahejte za samotný síťový napájecí kabel.



- Vyvarujte se uskřípnutí síťového napájecího kabelu a jeho nadměrného ohýbání nebo zkroucení. Může dojít k poškození izolace nebo zlomení vodičů.
- Síťový napájecí kabel neupravujte.
- Na síťový napájecí kabel nepokládávejte žádné těžké předměty.
- Síťový napájecí kabel udržujte v dostatečné vzdálenosti od zdrojů tepla.

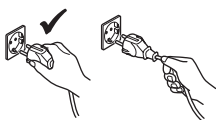

- Pokud je síťový napájecí kabel poškozen, přestaňte jej používat a požádejte svého prodejce nebo servisní středisko Sony o jeho výměnu.
- Nepoužívejte dodaný síťový napájecí kabel pro žádné jiné zařízení.
- Používejte pouze originální síťový napájecí kabel Sony; nepoužívejte kabely jiných výrobců.



Zásuvky

- Televizor je vybaven síťovým kabelem se třemi vodiči a musí být připojen do zásuvky s uzemněním.
- Nepoužívejte uvolněnou elektrickou zásuvku. Síťovou zástrčku zasuňte do zásuvky až na doraz. Uvolněná zástrčka by mohla způsobit elektrický oblouk a vznik požáru. Se žádostí o výměnu síťové zásuvky se obraťte na kvalifikovaného elektrikáře.



Čištění zástrčky

Síťovou zástrčku pravidelně odpojujte a čistěte. Pokud je síťová zástrčka pokryta prachem a nahromadí-li se na ní vlhkost, může se zhoršit stav izolace a dojít ke vzniku ohně.



Přetěžování

Tento televizor je určen výhradně pro napájení napětím 220 - 240 V stř. Zajistěte, aby do stejné síťové zásuvky nebylo připojeno příliš

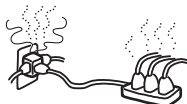

mnoho elektrických spotřebičů, protože by to mohlo mít za následek vznik ohně nebo úraz elektrickým proudem.

Není-li přístroj používán

Nebudete-li televizor používat několik dní, měli byste jej odpojit od elektrické sítě, z důvodu ochrany životního prostředí a kvůli bezpečnosti. Některé televizory ovšem mohou mít funkce, u kterých je potřeba nechat televizor zapnutý v pohotovostním režimu, aby správně fungovaly. O tom se dozvíte v návodu k obsluze.



Přenášení

- Před přemístěním televizoru odpojte od televizoru všechny kabely.
- Přenášení televizoru s velkými rozměry vyžaduje dvě nebo více osob.
- Pokud přenášíte televizor ručně, držte jej tak, jak je zobrazeno na obrázku vpravo. Pokud tak neučiníte, televizor může spadnout, poškodit se a způsobit vážné zranění.
- Při transportu nevystavujte televizor nárazům nebo nadměrným vibracím. Televizor může spadnout a poškodit se nebo způsobit vážné zranění.
- Pokud dojde k pádu nebo poškození televizoru, nechte jej neprodleně zkontrolovat kvalifikovaným servisním technikem.
- Pokud přenášíte televizor do opravy nebo jej přemísťujete, zabalte televizor do originální krabice a balicího materiálu.

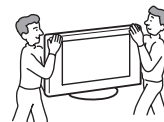

Manipulace

Při zvedání nebo přemísťování televizoru jej vždy pevně uchopte podle vyobrazení vpravo.

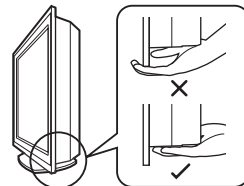

Umístění

- Televizor by měl být instalován u snadno přístupné elektrické zásuvky.
- Postavte televizor na stabilní a rovný povrch. Na televizor nezavěšujte žádné předměty. Pokud tak učiníte, může televizor spadnout ze stojanu a způsobit poškození nebo vážné poranění.
- Neinstalujte televizor na místa, kde by byl vystaven vysokým teplotám, například na přímém slunečním světle nebo do blízkosti radiátoru nebo výstupu topení. Pokud bude televizor vystaven vysokým teplotám, může dojít k jeho přehřátí, což může způsobit deformaci skříně televizoru nebo jeho chybnou funkci.
- Neinstalujte televizor na místa vystavená přímému proudění vzduchu z klimatizace. V případě instalace televizoru na těchto místech může uvnitř docházet ke kondenzaci vlhkosti a dojít k selhání přístroje.
- Neinstalujte televizor nikdy na horká, vlhká nebo nadměrně prašná místa.
- Neinstalujte televizor v místech, kde by se do něj mohl dostat hmyz.
- Neinstalujte televizor tam, kde by mohl být vystaven mechanickým vibracím.
- Neinstalujte televizor na místech, kde by mohl vyčnívat, jako například za sloup, nebo tam, kde do něj můžete narazit hlavou. Jinak může dojít ke zranění.



- Nedovolte dětem šplhat po televizoru.
- Budete-li tento televizní přístroj používat v blízkosti mořského pobřeží, může mořská sůl způsobit zkorodování kovových součástí uvnitř přístroje a zapříčinit vnitřní poškození nebo vznik ohně.



Ventilace

- Nikdy nezakrývejte větrací otvory na skříni přístroje. Mohlo by to způsobit přehřátí přístroje a následný vznik ohně.
- Není-li zajištěno správné odvětrávání, může se v televizoru nahromadit prach a dojde k jeho znečištění. Pro správné odvětrávání zajistěte následující podmínky:
 - Neinstalujte televizor tak, aby byl otočený dozadu nebo z boku.
 - Neinstalujte televizor tak, aby byl otočen obráceně nebo shora dolů.
 - Neinstalujte televizor na polici nebo do skříně.
 - Neumisťujte televizor na pokrývku nebo na postel.
 - Nepřikrývejte televizor látkou, jako jsou záclony, nebo předměty, jako například noviny a podobně.
- Kolem televizoru ponechte dostatek volného prostoru. V opačném případě může dojít kablokování dostatečně cirkulace vzduchu kolem přístroje, což může vést k jeho přehřívání, které se může projevit vznikem požáru nebo poškozením televizoru.

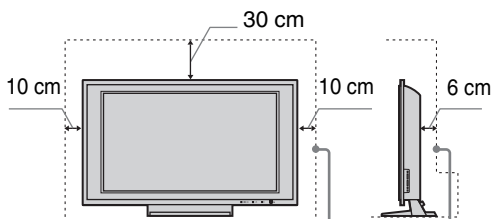

Ponechte alespoň tolik prostoru.

- Při instalaci televizoru na stěnu ponechte alespoň 10 cm prostoru od spodku televizoru.
- Nikdy neinstalujte televizor následujícím způsobem:

Cirkulace vzduchu je zablokována.

Cirkulace vzduchu je zablokována.

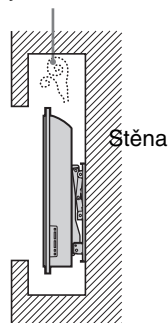
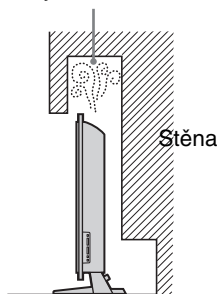

Doplňkové příslušenství

Při instalaci televizoru s využitím stojanu nebo konzoly pro montáž na stěnu prosím dodržujte následující pokyny. Pokud tak neučiníte, televizor může spadnout a způsobit vážné zranění.

- Z bezpečnostních důvodů doporučujeme používat pouze originální příslušenství Sony:
 - Držák pro montáž na stěnu SU-WL51.
 - Stolek pro televizor SU-FF51
- Pro umožnění dostatečné cirkulace vzduchu a zabránění tvorby prachu na televizoru, stěně a stropě doporučujeme používat originální držáky Sony pro montáž na stěnu.
- Řádně upevněte televizor podle návodu dodaného s vašim stojanem nebo držákem pro montáž na stěnu při instalaci přístroje.
- Nezapomeňte připevnit konzoly dodávané ke stojanu.
- Pokud budete televizor instalovat na stěnu, nechte instalaci provést kvalifikovanými servisními technikami. Při nesprávné instalaci může být televizor nebezpečný.



Zapojení kabelů a vodičů

- Ujistěte se, že je z bezpečnostních důvodů před zapojováním odpojen síťový napájecí kabel.
- Tento televizor není odpojen od síťového napětí, pokud je síťový vypínač v poloze vypnuto (Off). Pro úplné odpojení televizoru od síťového napětí odpojte zástrčku síťového napájecího kabelu ze zásuvky.
- Dejte pozor, abyste o kabely nezakopli. Mohlo by dojít k poškození televizoru.

Lékařské instituce

Neumisťujte tento televizor na místo, kde se používají lékařské přístroje. Mohlo by dojít k chybné funkci lékařských přístrojů.

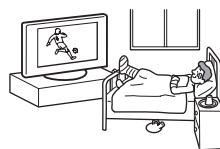

Venkovní použití

- Neinstalujte tento televizor venku. V případě, že je televizor vystaven dešti, může to způsobit vznik ohně nebo úraz elektrickým proudem.
- V případě, že je televizor vystaven přímému slunečnímu záření, může dojít k nárůstu vnitřní teploty a poškození přístroje.



Vozidla, lodě a jiná plavidla

- Neinstalujte tento televizor ve vozidle. Pohyb vozidla by mohl způsobit pád přístroje a přivodit zranění.
- Neinstalujte tento televizor na loď nebo jiném plavidle. Pokud by byl televizor vystaven působení mořské vody, mohlo by dojít ke vzniku ohně nebo k poškození přístroje.

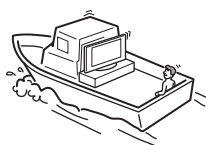
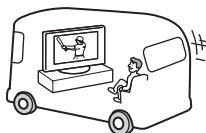

Ventilační otvory

Do ventilačních otvorů nezasunujte žádné předměty. Pokud se do těchto otvorů dostanou kovové předměty nebo tekutina, může to způsobit požár nebo úraz elektrickým proudem.



Pokračování

Voda a vlhkost

- Nepoužívejte tento televizor v blízkosti vody - například u vany nebo ve sprše. Nevystavujte televizor dešti, vlhkosti nebo kouři. Mohlo by dojít ke vzniku ohně nebo k úrazu elektrickým proudem.



- Nedotýkejte se síťového napájecího kabelu a televizoru mokřkýma rukama. Mohlo by dojít k úrazu elektrickým proudem nebo k poškození televizoru.



Vlhkost a hořlavé materiály

- Nepokládejte na přístroj žádné předměty. Televizor by neměl být vystavován kapající nebo stříkající vodě a z toho důvodu na něj nestavte žádné nádoby s kapalinou, například vázy.
- Abyste předešli vzniku ohně, neponechávejte v blízkosti televizoru vznětlivé a hořlavé předměty a materiály (rozsvícené svíčky a podobně).
- Pokud se otvory do přístroje dostane jakákoli kapalina nebo pevný předmět, přestaňte televizor používat. Mohlo by dojít k úrazu elektrickým proudem nebo k poškození televizoru. Nechejte si přístroj neprodleně zkontrolovat kvalifikovaným servisním technikem.

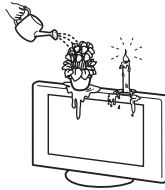

Oleje

Neinstalujte televizor na místa, kde se používají oleje, například restaurace. Prach s absorbovaným olejem se může dostat do vnitřku televizoru a způsobit jeho poškození.

Bouřky a blesky

Z důvodů vaší osobní bezpečnosti se nedotýkejte žádné části televizoru, síťového napájecího kabelu nebo anténního přívodu v průběhu bouřek s blesky.



Obrazovka

- Na televizor neházejte žádné předměty. Mohla by prasknout obrazovka a způsobit poranění osob.
- Pokud praskne povrch televizoru, nedotýkejte se jej, dokud neodpojíte síťový napájecí kabel ze síťové zásuvky. V opačném případě může dojít k úrazu elektrickým proudem.



Servis

Uvnitř televizoru je nebezpečné vysoké napětí. Neotevírejte skříňku přístroje. Svěřte servis televizoru výhradně kvalifikovanému servisnímu technikovi.



Malé části příslušenství jsou nebezpečné

Ukládejte příslušenství mimo dosah dětí. Pokud jej spolknou, hrozí nebezpečí udušení. Ihned zavolejte lékařskou pomoc.

Výměna rámečku kolem obrazovky

Rámeček obrazovky může být vyměněn za jiný, který se prodává samostatně. Rámeček neodstraňujte, kromě případů jeho výměny. Pro podrobnosti se podívejte do pokynů dodávaných s rámečkem.

Bezpečnostní upozornění

Sledování televizoru

- Místo pro pohodlné sledování televizoru je ve vzdálenosti mezi čtyř až sedminásobkem svíslé délky obrazovky od televizoru.
- Pro docílení čistého obrazu nevystavujte obrazovku přímému osvětlení nebo přímému slunečnímu světlu. Pokud je to možné, používejte bodové osvětlení zaměřené ze stropu.
- Televizor sledujte při mírném osvětlení, protože sledování televizoru ve špatně osvětlené místnosti namáhá zrak. Dlouhodobé sledování obrazovky televizoru má rovněž za následek namáhání zraku.
- Pokud budete nastavovat úhel televizoru, přidržte vaši rukou základnu stojanu, aby nedošlo k oddělení televizoru od stojanu. Dejte pozor, abyste si mezi televizorem a stojanem nepřiskřípli prsty.

Nastavení hlasitosti

- Hlasitost reprodukce nastavte tak, abyste nerušili vaše sousedy. V nočních hodinách se zvuk velmi snadno šíří. Z tohoto důvodu se doporučuje zavřít okna nebo používat sluchátka.
- Budete-li používat sluchátka, nastavte hlasitost tak, aby nebyla vysoká, protože by mohlo dojít k poškození vašeho sluchu.

LCD obrazovka

- Přestože byla LCD obrazovka vyrobena vysoce přesnou technologií a min. 99,99 % obrazových bodů (pixelů) je v pořádku, mohou se na LCD obrazovce trvale zobrazovat černé tečky nebo světlé barevné body (červené, modré nebo zelené). Je to způsobeno strukturálními vlastnostmi LCD panelu a nejedná se o závadu.
- Nevystavujte povrch LCD obrazovky slunečnímu světlu. Jinak může dojít k poškození povrchu obrazovky.
- Nemačkejte nebo neškrábejte přední filtr a nedávejte žádné předměty na televizor. Obraz může být nerovný nebo by se LCD panel mohl poškodit.
- Budete-li televizor používat na chladném místě, může se v obraze zobrazit skvrna nebo obraz ztmavne. To však neindikuje žádnou poruchu funkce. Tento úkaz po zvýšení okolní teploty zmizí.
- Při nepřetržitém zobrazení statických obrazů může dojít ke vzniku „duchů“. Po chvíli by se měl tento stav zlepšit.
- Během provozu televizoru se obrazovka a skříň přístroje zahřívají. To však nepředstavuje poruchu funkce.
- LCD panel obsahuje malé množství tekutých krystalů a rtuti. Fluorescenční lampa, která se v televizoru používá, rovněž obsahuje rtuť. Postupujte podle místních nařízení a směrnic pro likvidaci nebezpečného odpadu.

Manipulace a čištění povrchu obrazovky/skříně televizoru

Před čištěním se ujistěte, že jste televizor odpojili ze zásuvky. Abyste předešli zhoršení stavu materiálu nebo obrazovky, dodržujte následující opatření:

- Netlačte na povrch obrazovky tvrdými předměty, aby nedošlo k jejímu poškrábání a zabraňte prudkým nárazům na plochu obrazovky. Mohlo by dojít k jejímu poškození.
- Nedotýkejte se zobrazovacího panelu po dlouhodobém nepřetržitém provozu televizoru, protože zobrazovací panel je horký.
- Doporučujeme vám, abyste se povrchu obrazovky dotýkali co nejméně.
- Pokud chcete z povrchu obrazovky/skříně odstranit prach, opatrně jej setřete jemným hadříkem. Nepodaří-li se prach takto odstranit, setřete jej jemným hadříkem mírně navlhčeným slabým roztokem rozředěného čisticího prostředku.
- Nikdy nepoužívejte žádný druh utěrky s brusným účinkem, zásadité/kyselé čisticí prostředky, brusný prášek nebo silná rozpouštědla, jako např. líh, benzen, ředidlo nebo insekticidy. Použití těchto materiálů nebo dlouhotrvající kontakt s gumovými nebo PVC materiály může způsobit poškození povrchu obrazovky a materiálu skříně.
- Po delší době se mohou ventilační otvory ucpat prachem. Abyste tomuto stavu předešli, doporučujeme vám, abyste pravidelně vysávali prach vysavačem (jednou za měsíc).

Doplňkové komponenty

- Doplňkové komponenty neinstalujte příliš blízko televizoru. Doplňkové komponenty umístěte alespoň 30 cm od televizoru. Pokud je před televizorem nebo vedle něj umístěn videorekordér, může docházet ke zkreslení obrazu.
- Je-li televizor umístěn v těsné blízkosti jakéhokoli zařízení, které vydává elektromagnetické záření, může docházet ke zkreslení obrazu anebo ke vzniku zašumělého zvuku.

Likvidace televizoru



Nakládání s nepotřebným elektrickým a elektronickým zařízením (platné v Evropské unii a dalších evropských státech uplatňujících oddělený systém sběru)

Tento symbol umístěný na výrobku nebo jeho balení upozorňuje, že by s výrobkem po ukončení jeho životnosti nemělo být nakládáno jako s běžným odpadem z domácnosti. Místo

toho by měl být odložen do sběrného místa určeného k recyklaci elektronických výrobků a zařízení. Dodržení této instrukce zabrání negativním dopadům na životní prostředí a zdraví lidí, které naopak může být ohroženo nesprávným nakládáním s výrobkem při jeho likvidaci. Recyklováním materiálů, z nichž je výrobek vyroben, pomůžete zachovat přírodní zdroje. S žádostí o podrobnější informace o recyklaci tohoto výrobku se prosím obraťte na místní úřady, místní služby pro sběr domovního odpadu nebo na obchod, kde jste výrobek zakoupili.

Přehled dálkového ovládání

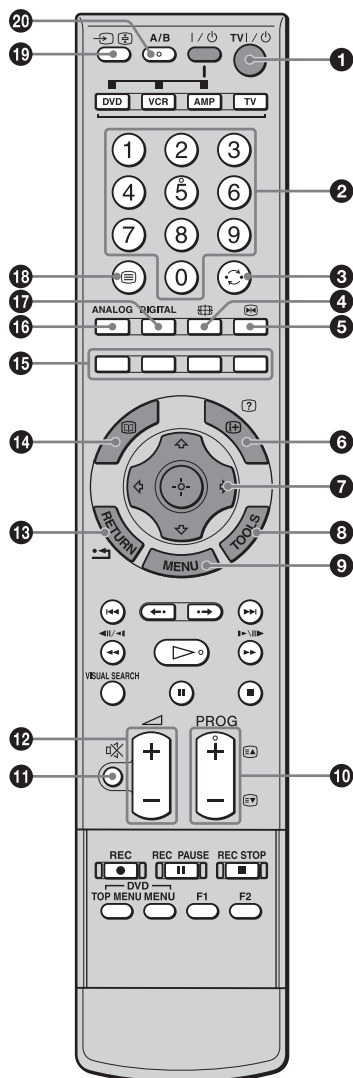

- 1 TV I/⏻ – Pohotovostní režim TV**
 Dočasně vypíná televizor a zapíná jej z pohotovostního režimu.
- 2 Číselná tlačítka**
 - V režimu TV: Volba kanálů. U kanálů s číslem 10 a vyšším zadejte druhé a třetí číslo do dvou sekund.
 - V režimu teletext: Zadejte tříciferné číslo stránky pro volbu stránky.
- 3 ↶ – předchozí kanál**
 Návrat k předchozímu sledovanému kanálu (na delší dobu než 5 sekund).
- 4 📺 – Režim obrazovky (strana 16)**
- 5 ⏸ – pozastavení obrazu (strana 16)**
 Tato funkce umožňuje zastavení televizního obrazu.
- 6 ℹ/? – Informace/Zobrazení textu**
 - V digitálním režimu: Krátce se zobrazí podrobnosti o právě sledovaném programu.
 - V analogovém režimu: Zobrazuje informace jako číslo aktuálního kanálu a režim obrazovky.
 - V režimu teletextu (strana 16): Odkrývá skryté informace (např. odpovědi ke kvízu).
- 7 ⬆/⬇/⬅/⬅/⬆/⬆ (strana 15, 22)**
- 8 🛠 (Nástroje) (strana 17, 21)**
 Nastavení různých položek této nabídky a změna/nastavení položek podle typu připojeného zařízení a režimu obrazovky.
- 9 ☰ (Nabídka) (strana 22)**
- 10 PROG +/- (Program) (strana 15)**
 - V režimu TV: Zvolí další (+) nebo předchozí (-) kanál.
 - V režimu teletext: Zvolí další (+) nebo předchozí (-) stránku.
- 11 🔇 – Ztlumení (strana 15)**
- 12 🔊 +/- – hlasitost**
- 13 ↶ (Návrat)/⬅**
 Návrat na předchozí obrazovku jakéhokoliv zobrazeného menu.
- 14 ℹ – EPG (digitální elektronický programový průvodce) (strana 18)**
- 15 Barevná tlačítka (strana 16, 18, 20)**
- 16 ANALOG – Analogový režim (strana 15)**
- 17 DIGITAL – digitální režim (strana 15)**
- 18 ℹ – Teletext (strana 16)**
- 19 ↶/⏸ – Volba vstupu/zastavení teletextu**
 - V režimu TV (strana 21): Zvolí vstupní zdroj ze zařízení připojeného k TV zásuvkám.
 - V režimu teletextu (strana 16): Zastaví aktuální stránku.
- 20 A/B – duální zvuk (strana 26)**

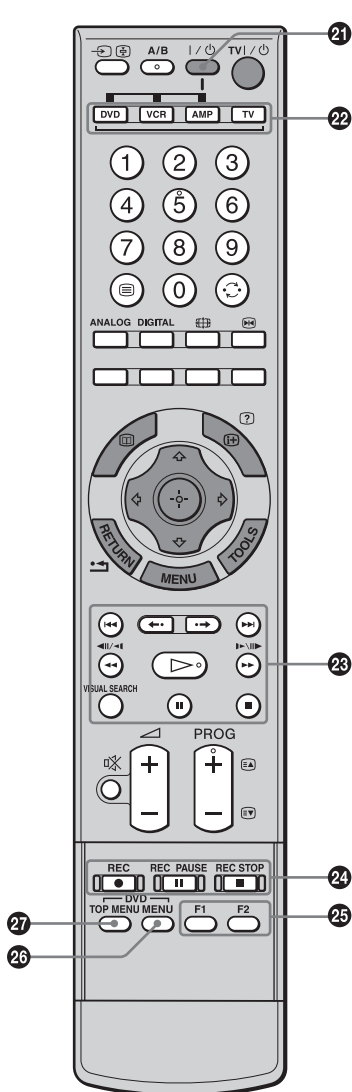

21 I/⏻

Zapnutí nebo vypnutí doplňkového komponentu vybraného prostřednictvím funkčních tlačítek.

22 Funkční tlačítka

Umožňují ovládání odpovídajícího zařízení. Podrobnosti viz „Programování dálkového ovladače“ na straně 41.

23 Ovládací tlačítka pro DVD/Videorekordér

- ◀◀ : Zopakování přehrávání aktuálního programu od značky první kapitoly (pokud existuje).
- ▶▶ : Přeskočení dopředu na značku další kapitoly (pokud existuje).
- ◀• : Opakování zadaného časového úseku aktuálního programu.
- ▶ : Posun dopředu o zadaný časový úsek.
- ◀◀ : Zrychlené přehrávání programu vzad.
- ▶▶ : Zrychlené přehrávání programu vpřed.
- ▷ : Přehrávání programu normální rychlostí.
- ⏸ : Pauza v přehrávání.
- : Zastavení přehrávání.
- Vizuální vyhledávání: Aktivní pouze u Sony DVD rekordérů vybavených funkcí vizuálního vyhledávání. Další podrobnosti naleznete v návodu k obsluze dodávaném s DVD rekordérem.

24 Tlačítka nahrávání pro DVD/Videorekordér

- REC: Spuštění nahrávání.
 - ⏸ REC PAUSE: Pozastavení nahrávání.
 - REC STOP: Zastavení nahrávání.
- ⏸ REC PAUSE a ■ REC STOP jsou dostupná pouze pro DVD rekordéry.

25 F1/F2

- Volba disku při používání DVD měniče.
 - Volba funkce při používání kombinovaného přístroje (například DVD/Videorekordér).
- Pro podrobné informace viz návod k obsluze, dodaný s DVD měničem nebo kombinovaným přístrojem.

26 DVD MENU (Nabídka DVD)

Zobrazení nabídky disku DVD.

27 DVD TOP MENU (Hlavní nabídka DVD)

Zobrazení hlavní nabídky disku DVD.

Rada

Tlačítka 5, ▷, PROG + a A/B jsou opatřena výstupkem. Tyto výstupky použijte pro usnadnění při ovládání televizoru.

Přehled tlačítek TV a indikátory

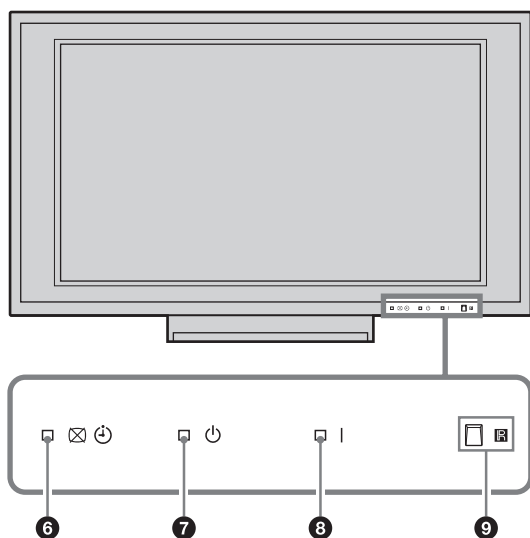
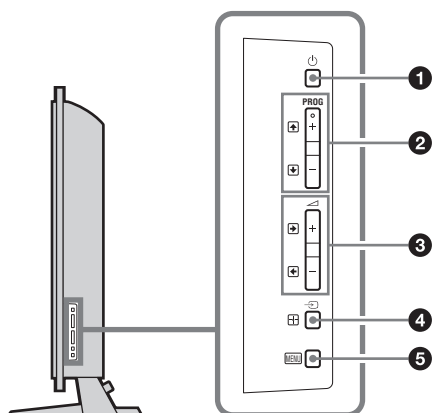

- 1** – **Hlavní vypínač**
Zapíná a vypíná televizor.
- 2** **PROG +/-**
 - V režimu TV: Zvolí další (+) nebo předchozí (-) kanál.
 - V nabídce TV: Přesun mezi položkami nahoru () nebo dolů ()
- 3**
 - V režimu TV: Zvyšuje (+) nebo snižuje (-) hlasitost.
 - V nabídce TV: Přesun mezi položkami doleva () nebo doprava ()
- 4** – **Volba vstupu/OK**
 - V režimu TV (strana 21): Zvolí vstupní zdroj ze zařízení připojeného k TV zásuvkám.
 - V nabídce TV: Zvolí nabídku nebo možnost a potvrdí nastavení.
- 5** **MENU** (strana 22)
- 6** – **indikátor vypnutého obrazu/časovače**
 - Jakmile vypnete obraz, rozsvítí se zeleně (strana 29).
 - Při nastavení časovače se rozsvítí oranžově (strana 29).
- 7** – **Indikátor pohotovostního režimu**
V pohotovostním režimu svítí tento indikátor červeně.
- 8** – **Indikátor napájení**
Rozsvítí se zeleně, jakmile televizor zapnete.
- 9** **Senzor dálkového ovladače**

Poznámka

Před odpojením síťového napájecího kabelu se ujistěte, že je televizor vypnutý. Při odpojení síťového napájecího kabelu při zapnutém televizoru může zůstat indikátor svítit nebo může dojít k poruše televizoru.

Sledování televizního vysílání

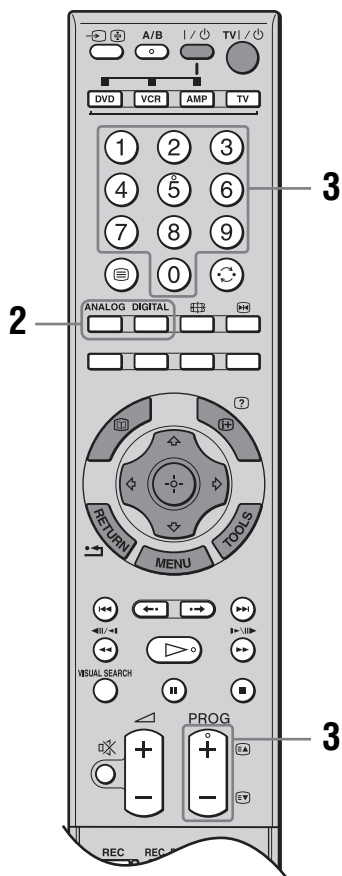
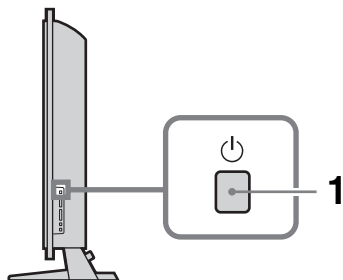

1 Stiskněte na televizoru (na pravé straně) pro zapnutí televizoru.

Pokud je televizor v pohotovostním režimu (indikátor pohotovostního režimu na televizoru (vpředu) svítí červeně), stiskněte TV na dálkovém ovladači pro zapnutí televizoru.

2 Stiskněte DIGITAL pro přepnutí na digitální režim nebo ANALOG pro přepnutí na analogový režim.

Dostupnost kanálů závisí na režimu.

3 Použijte numerická tlačítka nebo PROG +/- pro volbu TV kanálu.

Pro volbu čísel kanálů 10 a vyšších použijte číselná tlačítka pro zadání druhé a třetí číslice během dvou sekund.

Výběr kanálu pomocí digitálního elektronického programového průvodce (EPG), viz strana 18.

V digitálním režimu



Krátce se zobrazí pruh s informacemi. Na pruhu mohou být zobrazeny následující ikony:

- : Rozhlasové vysílání
- : Kódovaný/placený kanál
- : Dostupnost vícejazyčného zvuku
- : Dostupnost titulků
- : Dostupné titulky pro sluchově postižené
- : Doporučený minimální věk pro sledování aktuálního programu (od 4 do 18 let)
- : Rodičovský zámek
- : Probíhající záznam aktuálního programu

Další operace



Pro	Udělejte toto
Dočasné vypnutí televizoru (pohotovostní režim)	Stiskněte tlačítko TV .
Úplné vypnutí televizoru	Stiskněte na televizoru (na pravé straně).
Zapnutí televizoru z pohotovostního režimu bez zvuku.	Stiskněte . Stiskněte +/- pro nastavení úrovně hlasitosti.
Nastavení hlasitosti	Stiskněte + (zvýšení)/ - (snížení).
Vypnutí zvuku	Stiskněte . Dalším stisknutím se zvuk obnoví.
Přístup k tabulce indexu programů (pouze v analogovém režimu)	Stiskněte . Pro výběr analogového kanálu stiskněte , potom . Pro vstup do tabulky indexu vstupního signálu, viz strana 21.



Teletext

Stiskněte . Po každém stisknutí  se údaje zobrazené na obrazovce změní takto:
Text a TV obraz → Text → Žádný text (Textová služba vypnutá)

Pro výběr stránky použijte číselná tlačítka nebo PROG +/-.

Pro zastavení stránky stiskněte /.

Pro odkrytí skrytých informací stiskněte /.

Pro přeskočení na stránku stiskněte  a  a pak stiskněte  (v případě třiciferných stránek).

Rady

- U slabého signálu se teletext může zobrazovat nesprávně.
- Teletext je součástí většiny televizních kanálů. Informace o používání teletextu najdete na přehledové stránce.
- Zobrazují-li se v dolní části stránky barevná tlačítka, můžete použít funkci Fastext. Fastext umožňuje snadný a rychlý přístup ke stránkám. Pro přístup k vybrané stránce stiskněte tlačítko příslušné barvy.

Pozastavení obrazu

Právě zobrazený obraz můžete pozastavit pro zaznamenání telefonního čísla nebo receptu.

1 Stiskněte .

Pozastavený obraz se objeví na pravé straně obrazovky. Pohybující se obraz můžete sledovat na levé straně.

2 Opět stiskněte pro návrat do normálního režimu TV.

Ruční přepínání režimu obrazovky podle vysílání

Opakovaným stisknutím  vyberte režim Smart, 4:3, Širokoúhlý, Zoom nebo 14:9.

Smart*

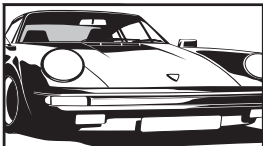

Zobrazuje konvenční vysílání 4:3 s imitací efektu širokoúhlého obrazu. Obraz s poměrem stran 4:3 je roztažen tak, aby zaplnil obrazovku.

4:3

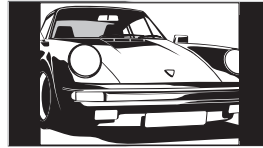

Zobrazuje běžné vysílání 4:3 (např. televizor bez širokoúhlé obrazovky) ve správných rozměrech.

Širokoúhlý

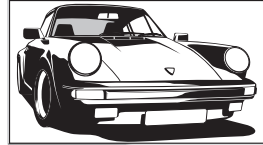

Zobrazuje širokoúhlé vysílání (16:9) ve správných rozměrech.

Zoom*

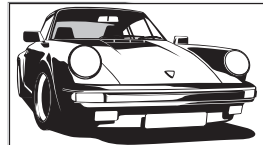

Zobrazuje obraz filmového formátu (formát letter box) ve správných rozměrech.

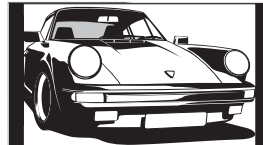

14:9*



Zobrazuje vysílání 14:9 ve správných rozměrech. Výsledkem je zobrazení černých okrajových ploch na obrazovce.

* Spodní a horní část obrazu může být ořezána.

Rady

- Případně můžete nastavit položku „Auto formát“ na „Zap“. Televizor automaticky zvolí nejlepší režim odpovídající vysílání (strana 27).
- Při výběru možnosti Smart, 14:9 nebo Zoom můžete polohu obrazu přizpůsobit. Stiskněte / pro posunutí obrazu nahoru nebo dolů (např. pro umožnění čtení titulků).

Používání nabídky Tools

Během sledování televizního kanálu stiskněte tlačítko TOOLS pro zobrazení následujících položek.

Položka	Popis
Zavřít	Uzavření nabídky Nástroje.
PAP (nebo Jednoduchý obraz)	Viz strana 17.
Režim obrazu	Viz strana 23.
Režim zvuku	Viz strana 26.
Nastavení titulků (pouze v digitálním režimu)	Viz strana 35.
Oblíbené digitální (pouze v digitálním režimu)	Viz strana 20.
Spořič energie	Viz strana 29.
Časovač vypnutí	Viz strana 29.
🔊 Hlasitost*	Viz strana 30.
Automatické nast. hodin (pouze v analogovém režimu)	Přepnutí do digitálního režimu a nastavení času.

* Tato možnost se objeví pouze v případě, když je „🔊 Vazba sluch/repro“ nastaveno na „Vyp“ (strana 30).



Zobrazení dvou obrazů současně – PAP (Obraz a obraz)

Na obrazovce můžete sledovat dva obrazy současně (z externího vstupu a televizní program).

Připojte doplňkové zařízení (strana 39) a zkontrolujte, zda se jím vysílaný obraz zobrazuje na obrazovce (strana 21).



Poznámky

- Tato funkce není dostupná při použití počítače jako vstupního zdroje.
- Nastavení velikosti obrazu nelze měnit.

Stiskněte / pro výběr položky „PAP“ z nabídky Nástroje a pak stiskněte . Obraz z připojeného zařízení se zobrazuje na levé straně a televizní program na pravé.

Pro návrat do normálního režimu TV stiskněte  nebo RETURN.

Rady

- Do normálního režimu TV se můžete vrátit také volbou „Jednoduchý obraz“ z nabídky Nástroje.
- Je slyšet zvuk obrazu, který je v zeleném rámečku. Přepínat zvuk k obrazu můžete stisknutím /.

Kontrola digitálního elektronického programového průvodce (EPG) DVB*



EPG (digitální elektronický programový průvodce)

* Tato funkce nemusí být v některých zemích dostupná.

- 1 V digitálním režimu stiskněte pro zobrazení Digitálního elektronického programového průvodce (EPG).
- 2 Proveďte požadované operace podle vyobrazení v následující tabulce.

Poznámka

Informace o programu budou zobrazeny pouze v případě, že je televizní kanál vysílá.

Pro	Udělejte toto
Vypnutí EPG	Stiskněte .
Procházení nabídkou EPG	Stiskněte ///.
Sledování aktuálního programu	Stiskněte , když je zvolený aktuální program.
Uspořádání informací o programech podle kategorií - Seznam kategorií	<ol style="list-style-type: none"> 1 Stiskněte modré tlačítko. 2 Stiskněte /// pro výběr kategorie. Název kategorie se zobrazí po straně. Jsou dostupné následující kategorie: „Oblíbené“: Obsahuje všechny kanály, které byly uloženy v seznamu oblíbených (strana 20). „Všechny kategorie“: Obsahuje všechny dostupné kanály. „Zprávy“: Obsahuje všechny nové kanály. 3 Stiskněte . <p>Digitální elektronický programový průvodce (EPG) nyní zobrazuje pouze aktuální programy z vybrané kategorie.</p>
Nastavení programu pro záznam – Časovačem řízené nahrávání	<ol style="list-style-type: none"> 1 Stiskněte /// pro výběr programu, který chcete zaznamenat. 2 Stiskněte . 3 Stiskněte / pro výběr položky „Časovačem řízené nahrávání“. 4 Stiskněte pro nastavení časovače televizoru a videorekordéru. Vedle informací o programu se objeví symbol . Indikátor na TV (vpředu) se rozsvítí. <p>Poznámky</p> <ul style="list-style-type: none"> • Časovaný záznam na videorekordér můžete na televizoru nastavit pouze pro videorekordéry kompatibilní s funkcí Smartlink. Pokud váš videorekordér není kompatibilní se Smartlink, zobrazí se zpráva upozorňující, že je třeba nastavit časovač videorekordéru. • Jakmile záznam začne, můžete televizor přepnout do pohotovostního režimu. Nevypínejte jej však úplně, protože by došlo ke zrušení záznamu. • Pokud byl nastaven rodičovský zámek, zobrazí se zpráva s dotazem na zadání kódu PIN. Podrobnější informace najdete v kapitole „Rodičovský zámek“ strana 35.

Pro	Udělejte toto
Nastavení programu, který se automaticky zobrazí po zahájení vysílání – Připomínka	<ol style="list-style-type: none"> 1 Stiskněte /// pro výběr programu, který chcete zobrazit. 2 Stiskněte . 3 Stiskněte / pro výběr položky „Připomínka“. 4 Stiskněte pro automatické zobrazení vybraného programu po zahájení jeho vysílání. Vedle informací o programu se zobrazí symbol . <p>Poznámka Pokud přepnete televizor do pohotovostního režimu, automaticky se zapne, jakmile se blíží spuštění programu.</p>
Nastavení času a data programu, který chcete zaznamenat - Man. zázn. časovačem	<ol style="list-style-type: none"> 1 Stiskněte . 2 Stiskněte / pro výběr položky „Man. zázn. časovačem“, potom stiskněte . 3 Stiskněte / pro nastavení data, potom stiskněte . 4 Čas spuštění a zastavení nastavte stejně jako v kroku 3. 5 Stiskněte / pro výběr programu, potom stiskněte pro nastavení časovače televizoru a videorekordéru. Vedle informací o programu se objeví symbol . Indikátor na TV (vpředu) se rozsvítí. <p>Poznámky</p> <ul style="list-style-type: none"> • Časovaný záznam na videorekordér můžete na televizoru nastavit pouze pro videorekordéry kompatibilní s funkcí Smartlink. Pokud váš videorekordér není kompatibilní se Smartlink, zobrazí se zpráva upozorňující, že je třeba nastavit časovač videorekordéru. • Jakmile záznam začne, můžete přepnout televizor do pohotovostního režimu. Nevypínejte jej však úplně, protože by došlo ke zrušení záznamu. • Pokud byl nastaven rodičovský zámek, zobrazí se zpráva s dotazem na zadání kódu PIN. Podrobnější informace najdete v kapitole „Rodičovský zámek“ strana 35.
Zrušení záznamu/připomenutí – Seznam časovače	<ol style="list-style-type: none"> 1 Stiskněte . 2 Stiskněte / pro výběr položky „Seznam časovače“. 3 Stiskněte / pro výběr programu, který chcete zrušit, potom stiskněte . <p>Zobrazí se zpráva potvrzující, že chcete zrušit program.</p> <ol style="list-style-type: none"> 4 Stiskněte pro výběr položky „Ano“, potom stiskněte pro potvrzení.

Rada

Digitálního elektronického programového průvodce (EPG) můžete rovněž zobrazit výběrem položky „Digital EPG“ v nabídce „MENU“ (strana 22).

Požívání seznamu digitální oblíbené DVB*



Seznam Digitální oblíbené

Můžete si vybrat program ze seznamu až 20 kanálů, které jste určili. Zobrazení seznamu oblíbených, viz „Navigace v nabídkách“ (strana 22).

* Tato funkce nemusí být v některých zemích dostupná.

Pro	Udělejte toto
První vytvoření seznamu Oblíbené	<p>Po prvním výběru položky „Oblíbené digitální“ v nabídce „MENU“ se zobrazí zpráva s dotazem, zda chcete přidat kanály do seznamu oblíbených.</p> <ol style="list-style-type: none">1 Stiskněte ⊕ pro výběr položky „Ano“.2 Stiskněte ⇅ pro výběr kanálu, který chcete přidat. Pokud znáte číslo kanálu, který chcete použít, použijte pro přímou volbu numerická tlačítka.3 Stiskněte ⊕. Kanály, které jsou uloženy v seznamu Oblíbené, jsou označeny symbolem ♥.
Vypnutí seznamu oblíbených	Stiskněte RETURN.
Zobrazení stručných informací o aktuálních programech	Stiskněte ⊕ při výběru kanálu. Dalším stisknutím tlačítka se tato funkce zruší.
Sledování kanálu	Stiskněte ⊕ při výběru kanálu.
Přidání nebo odstranění kanálů ze seznamu Oblíbené	<ol style="list-style-type: none">1 Stiskněte modré tlačítko. Kanály, které jsou uloženy v seznamu Oblíbené, jsou označeny symbolem ♥.2 Stiskněte ⇅ pro výběr kanálu, který chcete přidat nebo vyjmout. Pokud znáte číslo kanálu, který chcete použít, použijte pro přímou volbu numerická tlačítka.3 Stiskněte ⊕.4 Stiskněte modré tlačítko pro návrat do seznamu oblíbených.
Odstranění všech kanálů ze seznamu oblíbených	<ol style="list-style-type: none">1 Stiskněte modré tlačítko.2 Stiskněte žluté tlačítko. Zobrazí se zpráva potvrzující, že chcete vymazat všechny kanály ze seznamu oblíbených.3 Stiskněte ⇐ pro výběr položky „Ano“, potom stiskněte ⊕ pro potvrzení.

Prohlížení obrázků z připojeného zařízení

Zapněte připojené zařízení a pak proveďte některou z následujících operací.

Pro zařízení připojené ke konektorům Scart pomocí kompletně zapojeného 21kolíkového kabelu Scart (strana 40)

Spusťte na připojeném zařízení přehrávání. Obraz z připojeného zařízení se zobrazí na obrazovce.

Pro automaticky laděný videorekordér (strana 7)

V analogovém režimu stiskněte PROG +/- nebo číselná tlačítka pro výběr video kanálu.

Pro ostatní připojená zařízení (strana 39)

Opakovaně stiskněte /, dokud se nezobrazí správný vstupní symbol (viz níže) na obrazovce.

AV1/ AV1, AV2/ AV2, AV3/
 AV3:

Audio/video nebo RGB vstupní signál přes konektor scart /, 1, 2 nebo 3. se objeví pouze tehdy, pokud byl zapojen RGB zdroj.

AV4:

Komponentní vstupní signál prostřednictvím konektorů Y, Pb/Cb, Pr/Cr / 4 a vstupní audio signál prostřednictvím konektorů L (MONO), R / 4.

AV5:

Digitální audio/video signál prostřednictvím konektoru HDMI IN 5.

AV6:

Digitální audio/video signál prostřednictvím konektoru HDMI IN 6. Vstupní audio signál je analogový pouze tehdy, když bylo zařízení připojeno pomocí konektorů DVI a audiovýstupu.

AV7/ AV7/S/ AV7:

Symbole vstupů se objeví v závislosti na připojených zařízeních a nastavení „Vstup AV7“ v nabídce „Nastavení AV“ (strana 31).

AV7: Komponentní vstupní signál prostřednictvím konektorů Y, Pb/Cb, Pr/Cr / 7 a vstupní audio signál prostřednictvím konektorů L (MONO), R / 7.

AV7: Kompozitní vstupní signál prostřednictvím videokonektorů / 7 a vstupní audio signál prostřednictvím konektorů L (MONO)/R / 7.

AV7: S-video vstupní signál prostřednictvím S-video konektorů S-/ 7 a vstupní audio signál prostřednictvím konektorů L (MONO)/R / 7.

PC:

Obrazový signál z počítače prostřednictvím videovstupu PC a vstupní audio signál prostřednictvím konektoru PC audio .

Další operace

Pro	Udělejte toto
Návrat k normálnímu provozu televizoru	Stiskněte funkční tlačítko TV, DIGITAL (Digitální) nebo ANALOG (Analogový).
Přístup do tabulky indexů vstupního signálu (nelze v případě vstupu obrazu z PC)	Stiskněte pro vstup do tabulky indexů vstupního signálu. (Potom stiskněte (pouze v analogovém režimu).) Stiskněte / pro výběr zdroje vstupního signálu, potom stiskněte .

Používání nabídky Tools

Stiskněte TOOLS (Nástroje) pro zobrazení následujících položek během prohlížení obrázků z připojeného zařízení (kromě PC).

Položka	Popis
Zavřít	Uzavření nabídky Nástroje.
PAP (nebo Jednoduchý Viz obraz)	Viz strana 17.
Režim obrazu	Viz strana 23.
Režim zvuku	Viz strana 26.
Spořič energie	Viz strana 29.
Časovač vypnutí	Viz strana 29.
Hlasitost*	Viz strana 30.
Automatické nast. hodin	Přepnutí do digitálního režimu a nastavení času.

* Tato možnost se objeví pouze v případě, když je „ Vazba sluch/repro“ nastavena na „Vyp“ (strana 30).

Navigace v nabídkách

Nabídka „MENU“ vám umožní nastavení různých funkcí tohoto televizoru. Pomocí dálkového ovladače můžete snadno přepínat kanály nebo vstupní zdroje externího signálu a měnit nastavení televizoru.

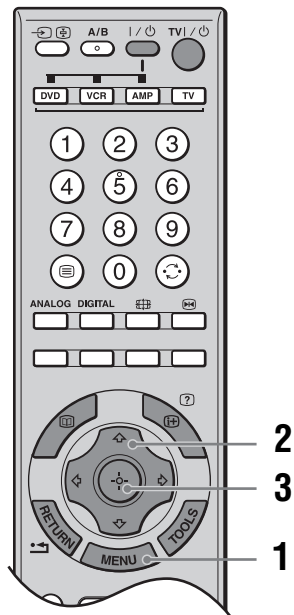





1 Stiskněte MENU pro zobrazení nabídky.





Ikona	Popis
	Oblíbené digitální* Zobrazení seznamu oblíbených. Podrobnější informace o nastavení najdete na straně 20.
	Analogový Návrat k naposledy sledovanému analogovému kanálu.



Ikona	Popis
	Digitální* Návrat k naposledy sledovanému digitálnímu kanálu.
	Digitální EPG* Zobrazení digitálního elektronického programového průvodce (EPG). Podrobnější informace o nastavení, viz strana 18.
	Externí vstupy Výběr zařízení připojeného k vašemu televizoru. <ul style="list-style-type: none"> Pro výběr požadovaného externího vstupu vyberte zdroj signálu a stiskněte . Označení externího vstupu, viz strana 31.
	Nastavení Zobrazení nabídky Nastavení, kde lze provést většinu pokročilých nastavení. Podrobnější informace o nastavení najdete na straně 23 až 36.

*Tato funkce nemusí být v některých zemích dostupná.

- 2 Stiskněte  pro výběr položky.
- 3 Stiskněte  pro potvrzení vybrané položky.
Pro opuštění nabídky stiskněte MENU.

Nabídka „Obraz”

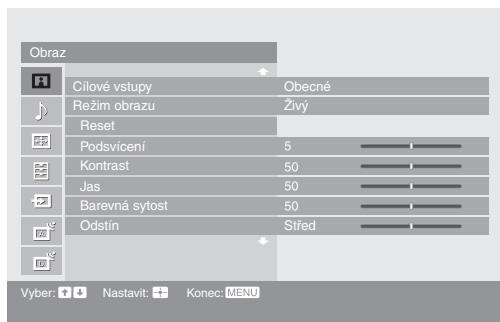

V nabídce „Obraz” můžete nastavit níže uvedené položky.

- 1 Stiskněte \uparrow/\downarrow pro výběr položky „Nastavení”, potom stiskněte \oplus .
- 2 Stiskněte \uparrow/\downarrow pro výběr ikony nabídky potom stiskněte \oplus .
- 3 Stiskněte $\uparrow/\downarrow/\leftarrow/\rightarrow$ pro výběr položky.

Cílové vstupy

Pro aktuálně zobrazený vstup zvolte, zdali používat běžné nastavení nebo nastavovat každou položku zvlášť.

„Obecné”: Použije se běžné nastavení, jehož úpravy jsou sdíleny s jinými vstupy, ve kterých je položka „Cílové vstupy” nastavena na „Obecné”.

Název aktuálního vstupu (např. AV1): Umožňuje nastavení každé položky zvlášť pro aktuální vstup.

Režim obrazu

Volba režimu obrazu.

„Živý”: Pro zvýšený kontrast a ostrost.

„Standardní”: Pro standardní obraz. Doporučeno pro domácí zábavu.

„Personální”: Umožňuje vám uložit preferovaná nastavení.

Reset

Obnovení výchozího nastavení všech položek nabídky „Obraz” kromě „Cílové vstupy” a „Režim obrazu”.

Rada

Položka „Pokročilé nastavení” (strana 25) také není resetována. Zvolte „Reset” v nabídce „Pokročilé nastavení” pro obnovení výchozího nastavení položek v nabídce „Pokročilé nastavení”.

Podsvícení

Nastavení jasu podsvícení.

Kontrast

Zvýšení nebo snížení kontrastu obrazu.

Jas

Zesvětlení nebo ztmavení obrazu.

Barevná sytost

Zvýšení nebo snížení intenzity barev.

Odstín

Zvýšení nebo snížení zeleného a červeného tónu.

Rada

Položku „Odstín” lze nastavit pouze pro barevný signál NTSC (např. videokazety z USA).

Barevná teplota

Nastavení bílé barvy obrazu.

„Studená“: Dodává bílým barvám namodralý odstín.

„Neutrální“: Dodává bílým barvám neutrální odstín.

„Teplá 1“/„Teplá 2“: Dodává bílým barvám červený odstín. Položka „Teplá 2“ dodává červenější odstín než položka „Teplá 1“.

Rada

Položky „Teplá 1“ a „Teplá 2“ lze vybrat, jen pokud jste položku „Režim obrazu“ nastavili na „Personální“.

Ostrost

Zostření nebo změkčení obrazu.

Redukce šumu

Omezení šumu v obrazu (zrnění).

„Auto“: Automatická redukce šumu.

„Vysoká“/„Střední“/„Nízká“: Upravení efektu redukce šumu.

„Vyp“: Vypnutí funkce Redukce šumu.

„BNR“: Snížení blokového obrazového šumu. Tato funkce je účinná pouze pro digitální kanály nebo připojený DVD přehrávač/digitální satelitní přijímač při přehrávání formátu MPEG.

Rady

- Položka „Auto“ není dostupná při sledování signálu z komponentního, HDMI nebo digitálního RF vstupu.
 - Položka „Redukce šumu“ není dostupná při použití funkce pozastaveného obrazu nebo PAP.
-

Režim DRC

Volba obrazu s vysokým rozlišením se čtyřnásobnou hustotou pro zdroje vysoce kvalitního signálu (například DVD přehrávače, satelitní přijímače).

„Režim 1“: Doporučeno pro pohyblivý obraz.

„Režim 2“: Doporučeno pro statické snímky a text.

„Vyp“: Vypnutí režimu DRC.

Rada

Položka „Režim DRC“ není dostupná při nastavení „Režim Hry“ na „Zap“ nebo při používání funkce pozastavení obrazu nebo PAP; není také dostupná při sledování obrazu ze zdroje s formátem 480p, 576p, 720p, 1080i nebo 1080p.

Paleta DRC

Přizpůsobení úrovně detailů („Realita“) a smoothness („Čistota“) pro jednotlivé vstupní signály. Například si můžete vytvořit jedno uživatelské nastavení pro optimalizaci obrazu z kabelové televize a další pro obraz z DVD přehrávače.

Zobrazí se paleta DRC.



1 Stiskněte pro úpravu polohy značky (●).

Při posouvání značky ● nahoru podél osy „Realita“ se obraz stává více detailnějším. Při posouvání značky ● doprava podél osy „Čistota“ se obraz stává více vyhlazeným.

2 Pro uložení nastavení stiskněte .

Rada

Položka „Paleta DRC“ není dostupná při nastavení „Režim Hry“ na „Zap“, „Režim DRC“ na „Vyp“ nebo při používání funkce pozastavení obrazu nebo PAP; není také dostupná při sledování obrazu ze zdroje s formátem 480p, 576p, 720p, 1080i nebo 1080p.

Pokročilé nastavení

Podrobnější nastavení vlastností obrazu. Pokud jste nastavili položku „Režim obrazu“ na „Personální“, můžete nastavovat/měnit následující položky.

„Reset“: Obnovení všech pokročilých nastavení na výchozí hodnoty.

„Korekce černé“: Zvýraznění černých oblastí obrazu pro dosažení většího kontrastu.

„Pokr. zvýraznění kontrastu“: Automatické nastavení položky „Podsvícení“ a „Kontrast“ na nejlepší úroveň podle jasů obrazu. Toto nastavení je zvlášť vhodné u tmavých snímků a zvyšuje zřetelnost obrazu.

„Gamma“: Úprava vyvážení mezi jasnými a tmavými plochami obrazu.

„Zjasnění bílé“: Zdůraznění světlých barev.

„Živé barvy“: Oživení barev.

„Barevný prostor“: Změna rozsahu reprodukce barev. Při nastavení „Rozšířený“ se reprodukuje živé barvy a při „Normální“ se reprodukuje standardní barvy.

„Vyvážení bílé“: Úprava barevné teploty podle barev.

„Zvýraznění detailů“: Zvýraznění podrobností v obraze.

„Zvýraznění obrysů“: Zvýraznění obrysů v obraze.

Rady

- Položka „Pokr. zvýraznění kontrastu“ a „Zvýraznění detailů“ není dostupná při používání funkce pozastavení obrazu nebo PAP.
- Položka „Živé barvy“ není dostupná při nastavení položky „Barevný prostor“ na „Normální“.

Nabídka „Zvuk”

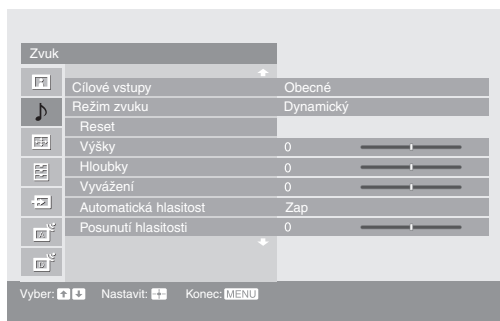

V nabídce Zvuk můžete zvolit z položek vyobrazených v dále uvedeném seznamu. Jak zvolit položky v nabídce „Nastavení” se podívejte do „Nabídka „Obraz”” (strana 23).

Cílové vstupy

Pro aktuálně sledovaný vstup vybírá mezi obecným nastavením položek a samostatným nastavením jednotlivých položek.

„Obecné”: Použije se běžné nastavení, jehož parametry jsou sdíleny mezi několika vstupy, které mají „Cílové vstupy” nastaveny na „Obecné”.

Název aktuálního vstupu (např. AV1): Umožňuje nastavení každé položky zvlášť pro aktuální vstup.

Režim zvuku

Výběr režimu zvuku.

„Dynamický”: Zdůraznění výšek a hloubek.

„Standardní”: Standardní zvuk. Doporučeno pro domácí zábavu.

„Personální”: Nevýrazná odezva. Umožňuje uložit vlastní uživatelské nastavení.

Reset

Obnovení výchozího nastavení všech položek nabídky „Zvuk” kromě „Cílové vstupy”, „Režim zvuku” a „Duální zvuk”.

Výšky

Nastavení vysokých kmitočtů.

Hloubky

Nastavení hlubokých kmitočtů.

Vyvážení

Vyvážení levého nebo pravého reproduktoru.

Automatická hlasitost

Udržuje se konstantní úroveň hlasitosti i tehdy, když dochází k rozdílům v úrovni hlasitosti (např. reklamy bývají vysílány s vyšší hlasitostí, než jiné programy).

Posunutí hlasitosti

Upravuje nastavení úrovně hlasitosti ve vztahu k ostatním vstupům při nastavení položky „Cílové vstupy” na aktuální vstup (např. AV1).

Prostorový zvuk

Výběr režimu prostorového zvuku.

„Dolby Virtual”: Reproduktory televizoru se používají pro simulaci prostorového (surround) efektu vytvářeného vícekanálovým systémem.

„Vyp”: Normální stereo nebo mono poslech.

BBE

Zvýšení věrohodnosti zvuku díky vyrovnání fázových efektů v reproduktorech pomocí „BBE High Definition Sound System” (zvukový systém BBE s vysokým rozlišením).

Duální zvuk

Nastavení zvuku z reproduktoru na stereofonní nebo dvojjazyčné vysílání.

„Stereo”, „Mono”: Pro stereofonní vysílání.

„A”/„B”/„Mono”: Dvojjazyčné vysílání; pro výběr 1. kanálu zvolte „A”, pro výběr 2. kanálu zvolte „B”, pro mono poslech stiskněte „Mono”.

Rada

Pro sledování programu z připojeného zařízení nastavte položku „Duální zvuk” na „Stereo”, „A” nebo „B”.

Rada

Jiné možnosti nabídky Zvuk než „Duální zvuk” není možné použít pro sluchátka a výstupní audio konektory.

Nabídka „Nastavení obrazovky”

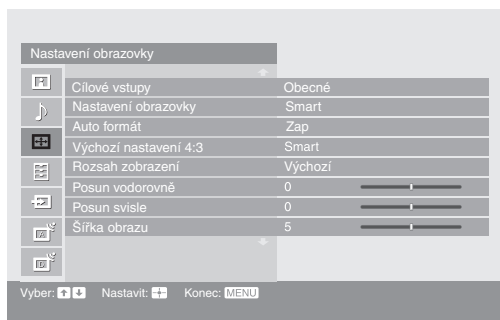

V nabídce „Nastavení obrazovky” můžete nastavit níže uvedené položky. Jak zvolit položky v nabídce „Nastavení” se podívejte do „Nabídka „Obraz”” (strana 23).

Cílové vstupy

Pro aktuálně zobrazený vstup zvolte, zdali používat běžné nastavení nebo nastavovat každou položku zvlášť.

„Obecné”: Použije se běžné nastavení, jehož parametry jsou sdíleny mezi několika vstupy, které mají „Cílové vstupy” nastaveny na „Obecné”.

Název aktuálního vstupu (např. AV1): Umožňuje nastavení každé položky zvlášť pro aktuální vstup.

Formát obrazovky

Pro více informací o formátu obrazovky, viz „Ruční přepínání režimu obrazovky podle vysílání” (strana 16).

Auto formát

Automatická změna formátu zobrazení podle vysílaného signálu. Pro zachování nastavení vyberte „Vyp”.

Rada

I když je položka „Auto formát” nastavena na „Zap” nebo „Vyp”, můžete formát obrazovky kdykoliv změnit opakovaným stisknutím .

Výchozí nastavení 4:3

Výběr výchozího režimu obrazovky pro vysílání ve formátu 4:3.

„Smart”: Zobrazuje konvenční vysílání 4:3 s imitací efektu širokoúhlého obrazu.

„4:3”: Zobrazení obvyklého vysílání 4:3 ve správném poměru.

„Vyp”: Zachování aktuálního nastavení v položce „Formát obrazovky” při změně kanálu nebo vstupního zařízení.

Rada

Tato položka je dostupná, pokud je položka „Auto formát” nastavena na „Zap”.

Rozsah zobrazení

Nastavení velikosti obrazu.

„Full Pixel”: Obraz ve formátu 1080i nebo 1080p je zobrazován v původní velikosti s částečným oříznutím.

„Výchozí”: Zobrazení obrazu v původní velikosti.

„-1”/„-2”: Zvětšení obrazu a skrytí okrajů obrazu.

Rada

Položka „Full Pixel” je dostupná pouze při nastavení položky Formát obrazovky na „Wide”.

Posun vodorovně

Nastavení vodorovné polohy obrazu pro jednotlivý formát obrazovky.

Rada

Tato položka není dostupná, pokud je položka „Rozsah zobrazení” nastavena na „Full Pixel”.

Posun svisle	Nastavení svislého umístění obrazu při vybraném formátu obrazovky „Smart“, „Zoom“ nebo „14:9“.
Šířka obrazu	Upravuje výšku obrazu při nastavení formátu obrazovky na Smart.

Nabídka „Nastavení“

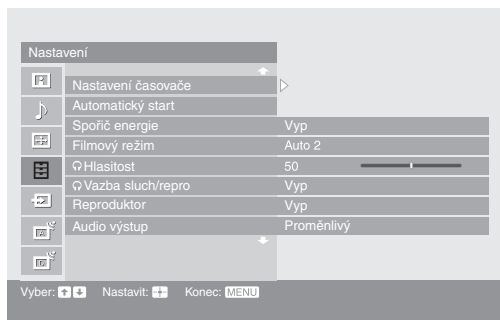

V nabídce „Nastavení“ můžete nastavit níže uvedené položky. Jak zvolit položky v nabídce „Nastavení“ se podívejte do části „Nabídka „Obraz““ (strana 23).

Nastavení časovače

Nastavení časovače zapnutí/vypnutí televizoru.

Časovač vypnutí

Nastavuje interval času, po kterém se televizor automaticky přepne do pohotovostního režimu.

Pokud je aktivována položka „Časovač vypnutí“, svítí indikátor  (časovač) na televizoru (vpředu) oranžově.

Rady

- Pokud televizor vypnete a znovu zapnete, položka „Časovač vypnutí“ se znovu nastaví na „Vyp“.
- Minutu před přepnutím televizoru do pohotovostního režimu se na obrazovce zobrazí nápis „Časovač vypnutí brzy vypne televizor“.

Časovač zapnutí

Nastavte časovač pro zapnutí televizoru z pohotovostního režimu.

„Den“: Nastavení dne, kdy se má aktivovat časovač zapnutí.

„Čas“: Nastavení času zapnutí televizoru.

„Doba trvání“: Nastavení časového intervalu, po kterém se televizor opět automaticky přepne do pohotovostního režimu.

„Nastavení hlasitosti“: Nastavení hlasitosti při časovém zapnutí televizoru.

Nastavení hodin

Manuální nastavení hodin. Při příjmu digitálních kanálů nelze hodiny nastavit manuálně, protože se nastaví podle časového kódu vysílaného signálu.

Automatický start

Spustíte „nabídku při prvním spuštění“ pro volbu jazyka a země/regionu, naladění všech dostupných digitálních a analogových kanálů a nastavení hodin (pouze v případě, že nejsou přijímány žádné digitální kanály). Obvykle nemusíte provádět tuto operaci, protože jazyk a země/oblast budou zvoleny a kanály již naladěny při první instalaci televizoru (strana 6, 7). Tato možnost však umožňuje tento proces opakovat (např. znovu naladit televizor po přestěhování nebo vyhledat nové kanály, které jejich provozovatelé zprovoznil).

Spořič energie

Nastavení režimu spořiče energie pro snížení příkonu televizoru.

Pokud je nastavena položka „Vypnutý obraz“, obraz je vypnutý a indikátor  (vypnutý obraz) na televizoru (vpředu) svítí zeleně. Zvuk zůstává nezměněn.

Filmový režim	<p>Zajišťuje plynulejší pohyb obrazu při přehrávání filmů z DVD nebo videorekordéru, snížením rozmazání a šumu v obraze.</p> <p>„Auto 1“: Pro statické snímky s minimem šumu. Možnost „Auto 2“ nastavte v případě, že je obraz částečně degradovaný.</p> <p>„Auto 2“: Pro standardní použití vyberte toto nastavení.</p> <p>„Vyp“: Vypnutí Filmového režimu.</p> <p>Poznámky</p> <ul style="list-style-type: none"> • Dokonce v případě, že je zvoleno „Auto 1“ nebo „Auto 2“ bude „Filmový režim“ automaticky vypnutý a pohyblivý obraz nebude přehráván plynule v případě, že obraz obsahuje nesprávné signály nebo příliš mnoho šumu. • Filmový režim není dostupný při používání funkce Pozastavení nebo PAP nebo v případě sledování obrazu ve formátu 480p, 576p, 720p nebo 1080p.
Hlasitost (hlasitost sluchátek)	<p>Upravuje hlasitost sluchátek při nastavení položky „Vazba sluch/repro“ na „Vyp“.</p>
Vazba sluch/repro (Vazba sluchátek na reprosoustavy)	<p>Zapnutí/vypnutí reproduktorů televizoru při připojení sluchátek.</p> <p>„Zap“: Zvuk je slyšet pouze ze sluchátek.</p> <p>„Vyp“: Zvuk je slyšet současně z televizoru a sluchátek.</p>
Reproduktor	<p>Zapínání/vypínání reproduktorů televizoru</p> <p>„Zap“: Reproduktory televizoru jsou zapnuty. Poslech zvuku probíhá přes reproduktory televizoru.</p> <p>„Vyp“: Reproduktory televizoru jsou vypnuty. Poslech zvuku probíhá přes externí audio zařízení připojené k výstupním audio konektorům.</p>
Audio výstup	<p>„Proměnlivý“: Zvukový výstup z audiosystému může být ovládán dálkovým ovladačem televizoru.</p> <p>„Pevný“: Zvukový výstup z televizoru je nastaven napevno. Pro úpravu hlasitosti audio systému (a jiných nastavení zvuku) použijte ovladače audio systému.</p>
Senzor osvětlení	<p>„Zap“: Automaticky se optimalizují parametry obrazu v souladu s okolním osvětlením v místnosti.</p> <p>„Vyp“: Vypnutí funkce „Senzor osvětlení“.</p>
Osvětlení loga	<p>Rozsvěcuje a zhasíná logo Sony na přední části televizoru.</p>
Jazyk	<p>Vyberte jazyk, ve kterém se budou zobrazovat nabídky.</p>
Informace	<p>Zobrazení informací o televizoru.</p>
Obnovit všech. nast.	<p>Obnovení výchozích hodnot všech nastavení a spuštění nabídky „Automatický start“.</p> <p>Poznámka</p> <p>Všechna nastavení včetně seznamu Oblíbené digitální, země, jazyka, automaticky naladěných kanálů atd. budou resetována.</p>

Nabídka „Nastavení AV”

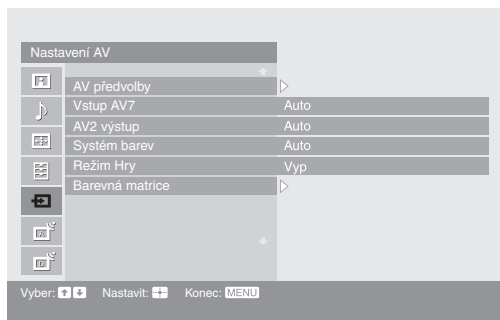

V nabídce Nastavení AV můžete nastavit níže uvedené položky. Jak zvolit položky v nabídce „Nastavení” se podívejte do části „Nabídka „Obraz”” (strana 23).

AV předvolby

Přiřazení názvu jakémukoliv zařízení připojenému k bočním nebo zadním konektorům. Pokud je takové zařízení zvoleno, zobrazí se tento název krátce na obrazovce. Můžete přeskočit vstupní zdroj, který není připojen k žádnému zařízení.

- 1 Stiskněte pro výběr požadovaného vstupního zdroje, potom stiskněte .
- 2 Stiskněte pro výběr požadované položky, potom stiskněte .
Označení zařízení: Použijte jeden z předvolených názvů pro přiřazení označení přístroji.
„Změnit”: Vytvoření vlastního označení. Postupujte podle kroků 2 až 4 z odstavce „Označení programů” (strana 32).
„Přeskočit”: Přeskočení nechtěných zdrojů signálu.

Vstup AV7

„Auto”: Automatické přepínání mezi komponentními, S-video a kompozitními videokonektory na levé straně televizoru v závislosti na připojení kabelu.
„Komponentní”: Aktivace komponentních konektorů na levé straně televizoru.
„S-Video”: Aktivace S-video konektorů na levé straně televizoru.
„Kompozitní”: Aktivace kompozitních konektorů na levé straně televizoru.

Rada

V případě připojení více kabelů a zvolení nastavení „Auto”, bude zvolen „Komponentní”, „S-Video” nebo „Kompozitní” v uvedeném pořadí.

AV2 výstup

Výběr signálu, který bude vyslán prostřednictvím konektoru s označením / 2 v zadní části televizoru. Pokud do konektoru / 2 připojíte videorekordér nebo jiné záznamové zařízení, můžete provádět záznam ze zařízení připojeného do jiných konektorů na televizoru.

„TV”: Vysílání televizního signálu.

„AV1”: Výstupní signály ze zařízení připojeného ke konektoru / 1.

„AV3”: Výstupní signály ze zařízení připojeného ke konektoru / 3.

„AV7”: Výstupní signály ze zařízení připojeného ke konektoru / 7.

„Auto”: Zobrazení kteréhokoli signálu na obrazovce (kromě signálů z konektorů / 4, HDMI IN 5, HDMI IN 6 a PC).

Systém barev

Výběr systému barev („Auto”, „PAL”, „SECAM”, „NTSC3.58” nebo „NTSC4.43”) podle vstupního signálu ze vstupního zdroje.

Režim Hry

V závislosti na herním softwaru může být reakční doba pomalá při rychle se pohybujících scénách atd. Pro zlepšení reakční doby zvolte „Zap”.

Barevná matrice

Obvykle je při továrním nastavení (AV1/2/3/7 (Kompozitní a S-video vstupní signál) nastaveno na „ITU601”, a AV4/5/6/7 (Komponentní vstupní signál) je nastaveno na „Auto”). V případě, že tón obrazu ze vstupního zdroje je nepřirozený, zvolte buď „ITU601” nebo „ITU709”, čímž se tón normalizuje.

Nabídka „Nastavení analogové části”

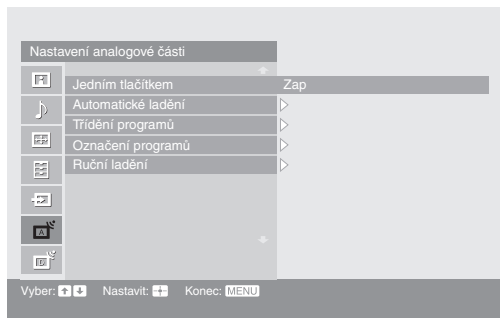

V nabídce Nastavení analogové části můžete nastavit níže uvedené položky. Jak zvolit položky v nabídce „Nastavení” se podívejte do části „Nabídka „Obraz”” (strana 23).

Jedním tlačítkem

Pokud je položka „Jedním tlačítkem” nastavena na „Zap”, můžete vybrat analogový kanál stisknutím jednoho přednastaveného číselného tlačítka (0 - 9) na dálkovém ovladači.

Poznámka

Pokud je položka „Jedním tlačítkem” nastavena na „Zap”, nelze vybírat čísla kanálů 10 a vyšší, zadáním dvou číslic na dálkovém ovladači.

Automatické ladění

Naladí všechny dostupné analogové kanály.

Tuto operaci obvykle nepotřebujete provádět, protože kanály se naladí při první instalaci televizoru (strana 7). Tato možnost však umožňuje tento proces opakovat (např. znovu naladit televizor po přestěhování nebo vyhledat nové kanály, které jejich provozovatelé zprovoznil).

Třídění programů

Mění pořadí, ve kterém byly analogové kanály v televizoru uloženy.

- 1 Stiskněte \uparrow/\downarrow pro výběr kanálu, který chcete přesunout, potom stiskněte \oplus .
- 2 Stiskněte \uparrow/\downarrow pro výběr nové pozice, potom stiskněte \oplus .

Označení programů

Přiřadí vybranému názvu kanálu až 5 písmen nebo číslic. Jakmile je takový kanál zvolen, zobrazí se tento název krátce na obrazovce. (Názvy kanálů se obvykle automaticky přebírají z teletextu (pokud je k dispozici).)

- 1 Stiskněte \uparrow/\downarrow pro výběr kanálu, který chcete pojmenovat, potom stiskněte \oplus .
- 2 Stiskněte \uparrow/\downarrow pro výběr požadovaného písmena nebo číslice („_” pro mezeru), potom stiskněte \Rightarrow .

Pokud zadáte nesprávný znak

Stiskněte \Leftarrow/\Rightarrow pro výběr nesprávného znaku. Potom stiskněte \uparrow/\downarrow pro výběr správného znaku.

Vymazání všech znaků

Vyberte „Reset” a stiskněte \oplus .

- 3 Opakujte postup z kroku 2, dokud není název kompletní.
- 4 Vyberte „OK” a stiskněte \oplus .

Před výběrem položek „Název“/„AFT“/„Audio filtr“/„Přeskočit“/„Dekodér“, stisknete PROG +/- pro výběr čísla programu. Nemůžete vybrat číslo programu, které je nastaveno na přeskočení (strana 34).

Program/Systém/Kanál

Ruční ladění (předvolba) programových kanálů.

- 1 Stiskněte \uparrow/\downarrow pro výběr položky „Program“, potom stiskněte \oplus .
- 2 Stiskněte \uparrow/\downarrow pro výběr čísla programu, který chcete ručně naladit (pokud ladíte videorekordér, vyberte kanál 00), potom stiskněte Zpět.
- 3 Stiskněte \uparrow/\downarrow pro výběr položky „Systém“, potom stiskněte \oplus .
- 4 Stiskněte \uparrow/\downarrow pro výběr jednoho z následujících televizních vysílacích systémů, potom stiskněte \leftarrow .

B/G: Pro západoevropské země/oblasti.

I: Pro Velkou Británii

D/K: Pro východoevropské země/oblasti.

L: Pro Francii

- 5 Stiskněte \uparrow/\downarrow pro výběr položky „Kanál“, potom stiskněte \oplus .
- 6 Stiskněte \uparrow/\downarrow pro výběr položky „S“ (pro kabelové kanály) nebo „C“ (pro pozemní kanály), potom stiskněte \Rightarrow .
- 7 Naladte kanály následujícím způsobem:

Pokud neznáte číslo kanálu (frekvenci)

Stiskněte \uparrow/\downarrow pro vyhledání nejbližšího dostupného kanálu. Po nalezení kanálu se vyhledávání zastaví. Pro pokračování vyhledávání stiskněte \uparrow/\downarrow .

Pokud znáte číslo kanálu (frekvenci)

Pomocí numerických tlačítek zadejte číslo kanálu požadovaného vysílání nebo číslo kanálu vašeho videorekordéru.

- 8 Stiskněte \oplus pro označení položky „Potvrdit“, potom stiskněte \oplus .
- 9 Stiskněte \downarrow pro výběr položky „OK“, potom stiskněte \oplus .

Opakováním výše uvedeného postupu provedte ruční naladění dalších kanálů.

Název

Přiřadí vybranému kanálu název podle vašeho výběru o délce až 5 písmen nebo číslic. Jakmile je takový kanál zvolen, zobrazí se tento název krátce na obrazovce. Pro vložení znaků postupujte podle kroků 2 až 4 z kapitoly „Označení programů“ (strana 32).

AFT

Jemné doladění vybraného programu pro zlepšení kvality obrazu.

Jemné ladění můžete nastavit v rozsahu -15 až +15. Pokud je vybrána položka „Zap“, provede se jemné ladění automaticky.

Audio filtr

Zlepšuje kvalitu zvuku jednotlivých kanálů v případě zkreslení monofonního vysílání. Někdy může nestandardní vysílací signál způsobit zkreslení zvuku nebo občasné vypnutí zvuku během sledování monofonních programů.

Pokud jste nezjistili žádné zkreslení zvuku, doporučujeme, abyste nechali možnost nastavenou z výrobního nastavení „Vyp“.





Poznámky

- Stereofonní nebo duální zvuk nelze přijímat při nastavení „Nízký“ nebo „Vysoký“.
- Položka „Audio filtr“ není dostupná při nastavení položky „Systém“ na „L“.

Přeskočit

Když stisknete PROG +/- pro volbu kanálů, nevyužité analogové kanály se přeskočí. (Pomocí numerických tlačítek však můžete přeskočený kanál vždy vybrat.)

Dekodér

Prohlížení a záznamy zakódovaného kanálu zvolte, když používáte dekodér připojený ke konektoru scart  /  1, nebo konektoru scart  /  2 přes videorekordér.

Poznámka

V závislosti na zemi/regionu vybraném pro položku „Země“ (strana 6), nemusí být tato možnost dostupná.

Potvrdit

Uložení změn provedených v položce „Ruční ladění“.

Nabídka „Nastavení digitální části” DV3

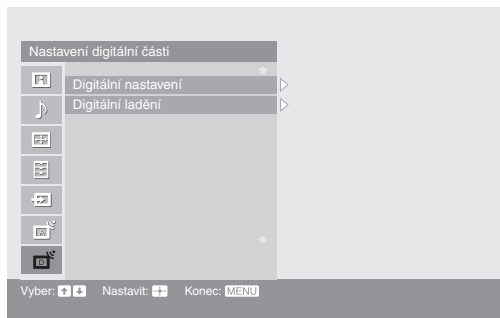

V nabídce Nastavení digitální části můžete nastavit níže uvedené položky. Jak zvolit položky v nabídce „Nastavení” se podívejte do části „Nabídka „Obraz”” (strana 23).

Poznámka

Některé funkce nemusí být v některých zemích dostupné.

Digitální nastavení

Zobrazí se nabídka „Digitální nastavení”.

Nastavení titulků

Zobrazení digitálních titulků na obrazovce.

Pokud je vybrána položka „Pro neslyšící”, mohou být spolu s titulky zobrazovány různé vizuální pomocné informace (obsahují-li TV kanály takové informace).

Jazyk titulků

Zvolí jazyk, ve kterém jsou zobrazovány titulky.

Jazyk audio

Volba jazyka používaného pro zvuk programů. Některé digitální kanály mohou vysílat zvukový doprovod ve více jazycích.

Typ audio

Zvýšení úrovně zvuku, pokud je vybrána položka „Pro neslyšící”.

Rodičovský zámek

Nastavení věkového omezení pro programy. Programy, které překračují věkové omezení, mohou být sledovány pouze po zadání správného kódu PIN.

- 1 Stisknutím číselných tlačítek zadejte existující kód PIN.
Pokud jste ještě kód PIN nenastavili, zobrazí se okno pro zadání tohoto kódu. Postupujte podle níže uvedených pokynů v odstavci „Kód PIN”.
- 2 Stiskněte \updownarrow pro výběr věkového omezení nebo vyberte „Žádný” (pro neomezené sledování), potom stiskněte \oplus .
- 3 Stiskněte Zpět.

Kód PIN

První nastavení kódu PIN nebo změna existujícího kódu.

- 1 Kód PIN zadejte následujícím způsobem:

Pokud jste kód PIN nastavili dříve:

Stisknutím numerických tlačítek zadejte existující kód PIN.

Pokud jste ještě kód PIN nenastavili:

Stisknutím numerických tlačítek zadejte výchozí nastavení kódu PIN - 9999.

- 2 Stisknutím numerických tlačítek zadejte nový kód PIN.
Zobrazí se zpráva, která vás informuje o přijetí nového kódu PIN.
- 3 Stiskněte Zpět.

Rada

Kód PIN 9999 je přijat vždy.

Technické nastavení

Zobrazuje nabídku Technické nastavení.

„Auto aktual. vysílačů“: Umožňuje televizoru detekovat a ukládat nové digitální kanály, jakmile jsou dostupné.

„Stažení softwaru“: Automatické aktualizace programového vybavení přes existující anténní připojení (jsou-li vydány). Sony doporučuje nastavit tuto položku vždy na „Zap“. Nepřejete-li si provádět aktualizaci, nastavte tuto položku na „Vyp“.

„O systému“: Zobrazuje aktuální verzi programového vybavení a úroveň signálu.

„Časové pásmo“: Manuální výběr časového pásma, pokud se liší od pásma nastaveného pro vaši zemi.

Nastavení modulu CA

Umožnění přístupu ke službě Pay Per View (platba za sledování pořadu pouze jednou) po pořízení kódovacího modulu Conditional Access Module (CAM) a karty pro sledování. Na straně 39 najdete informace o umístění konektoru  (PCMCIA).

Poznámky

- Modul CAM není podporován ve všech zemích. Poradte se prosím s autorizovaným prodejcem.
- Položka „Nastavení modulu CA“ je dostupná pouze při zasunutí CA modulu.

Digitální ladění

Zobrazí se nabídka „Digitální ladění“.

Automatické digitální ladění

Naladí všechny dostupné digitální kanály.

Obvykle nemusíte provádět tuto operaci, protože kanály jsou již naladěny po první instalaci (strana 7). Tato možnost však umožňuje tento proces opakovat (např. znovu naladit televizor po přestěhování nebo vyhledat nové kanály, které jejich provozovatelé zprovoznil).

Editace seznamu programů

Odstranění všech nechtěných digitálních kanálů a změna pořadí digitálních kanálů uložených v TV.



- 1 Stiskněte  pro výběr kanálu, který chcete odstranit nebo přesunout na novou pozici.

V případě, že víte číslo programu



Číselnými tlačítky zadejte třímístné číslo požadovaného programu.

- 2 Odstraňte nebo změňte pořadí digitálních kanálů následujícím způsobem:

Odstranění digitálního kanálu

Stiskněte . Zobrazí se zpráva, která vyžaduje potvrzení, zda má být vybraný kanál odstraněn. Stiskněte  pro výběr položky „Ano“, potom stiskněte .





Změna pořadí digitálních kanálů

Stiskněte , potom stiskněte  pro výběr nové pozice kanálu a stiskněte . Opakujte postup v krocích 1 a 2 pro další kanály, které chcete přesunout.

- 3 Stiskněte Zpět.

Manuální digitální ladění

Ruční naladění digitálních kanálů.

- 1 Stiskněte číselná tlačítka pro výběr čísla kanálu, který chcete ručně naladit, potom stiskněte  pro naladění kanálu.
- 2 Jakmile jsou nalezeny dostupné kanály, stiskněte  pro výběr kanálu, který chcete uložit, potom stiskněte .
- 3 Stiskněte  pro výběr čísla kanálu, který chcete uložit na novou pozici, potom stiskněte .

Opakujte výše uvedený postup pro ruční naladění dalších kanálů.

Nabídka „Nastavení PC”



V případě připojení televizoru k počítači můžete vybírat z možností nabídky Nastavení PC níže.

- 1 Stiskněte opakovaně tlačítko až se na obrazovce zobrazí indikátor PC.
- 2 Stisknutím MENU zobrazíte nabídku Nastavení PC.

Obraz

Režim zobrazení

Výběr režimu zobrazení.
„Video”: Zvolte pro zobrazování obrazu.
„Text”: Zvolte pro zobrazování textu, grafů nebo tabulek.

Reset

Obnovení výchozího nastavení všech položek nabídky „Obraz” kromě „Režim zobrazení”.

Podsvícení

Nastavení jasu podsvícení.

Kontrast

Zvýšení nebo snížení kontrastu obrazu.

Jas

Zesvětlení nebo ztmavení obrazu.

Barevná teplota

Nastavení bílé barvy obrazu.
„Studená”: Dodává bílým barvám namodralý odstín.
„Neutrální”: Dodává bílým barvám neutrální odstín.
„Teplá 1”/„Teplá 2”: Dodává bílým barvám červený odstín. Položka „Teplá 2” dodává červenější odstín než položka „Teplá 1”.

Zvuk

Režim zvuku

Výběr režimu zvuku.
„Dynamický”: Zdůraznění výšek a hloubek.
„Standardní”: Standardní zvuk. Doporučeno pro domácí zábavu.
„Personální”: Nevýrazná odezva. Umožňuje uložit vlastní uživatelské nastavení.

Další

Automatické nastavení

Automatické nastavení polohy, fáze a rozteče bodů obrazu při zobrazování signálu z PC na televizoru.

Rada

Položka Automatické nastavení nemusí být zcela funkční u některých typů vstupních signálů. V takovém případě nastavte položky „Fáze“, „Rozteč bodů“, „Posun vodorovně“ a „Posun svisle“ manuálně.

Reset

Obnovení výchozího nastavení všech položek nabídky „Další“.

Fáze

Nastavení fáze, pokud obrazovka bliká.

Rozteč bodů

Nastavení rozteče bodů, pokud jsou na obrazovce nechtěné svislé pruhy.

Posun vodorovně

Nastavení vodorovné polohy obrazu pro jednotlivý formát obrazovky.

Posun svisle

Nastavení svislé polohy obrazu pro jednotlivý formát obrazovky.

Formát obrazovky

Výběr režimu zobrazení.

„Výchozí“: Zobrazení obrazu v původní velikosti.

„Plný 1“: Zvětšení obrazu na celou obrazovku se zachováním původního poměru stran.

„Plný 2“: Zvětšení obrazu na celou obrazovku.

Řízení napájení

Přepnutí televizoru do režimu pohotovosti, pokud nebyl 30 sekund přijat žádný signál.

Připojení volitelného příslušenství

K vašemu televizoru můžete připojit širokou škálu volitelného příslušenství. Propojovací kabely nejsou dodávány.

Připojení k televizoru (boční strana)

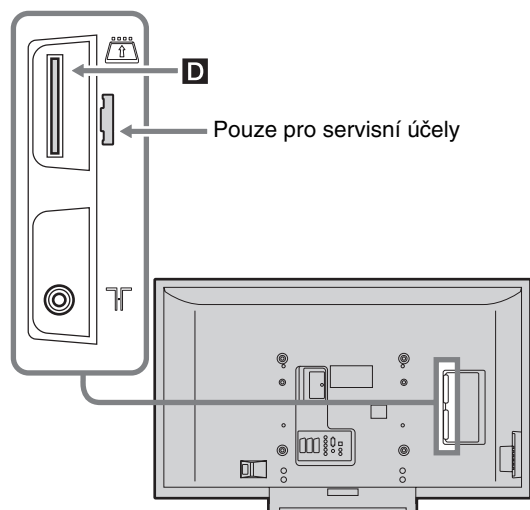
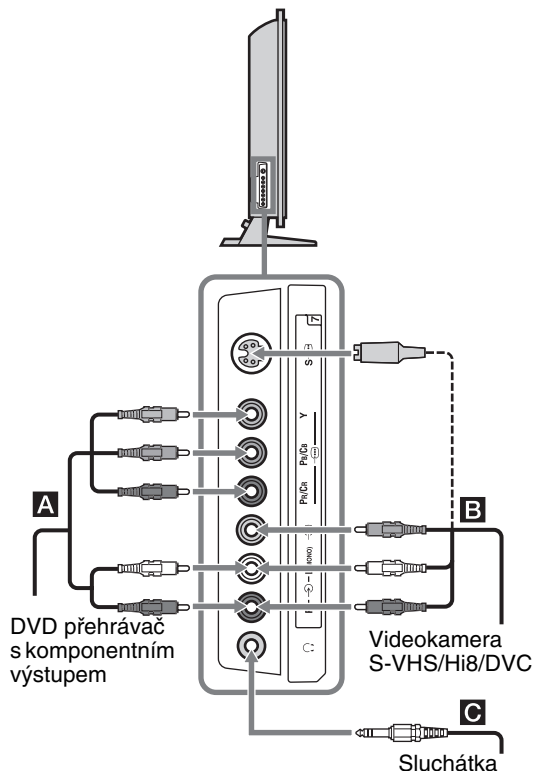

Pro připojení

Udělejte toto

DVD přehrávač s komponentním výstupem **A**

Připojte komponentní Y, Pb/Cb, Pr/Cr →7 a audio L (MONO), R →7 konektory.

S VHS/Hi8/DVC kamera **B**

Připojte do konektoru S-Video S→7 nebo video →7 a audio konektorů →7. Pro zabránění obrazového šumu nepřipojujte kameru současně do konektoru video →7 a S-Video S→7. Mono zařízení připojte do konektoru L →7.

Rada

Vstupní signál můžete zvolit nastavením položky „AV7 Input“ v nabídce „AV Set-up“ (strana 31).

Sluchátka **C**

Připojte do konektoru ☞, pro poslech zvuku z televizoru přes sluchátka.

Conditional Access Module (CAM) **D**

Pro použití služby placené televize (Pay Per View). Podrobnosti si vyhledejte v návodu k obsluze, dodaném k modulu CAM. Před použitím modulu CAM stiskněte tlačítko pro vyjmutí a vyjměte atrapu karty. Při vkládání modulu CAM vypněte televizor. Nepoužíváte-li modul CAM, doporučujeme ponechat ve slotu CAM zasunutou atrapu karty.

Poznámka

Modul CAM není podporován ve všech zemích. Poradte se prosím s autorizovaným prodejcem.

Připojení k televizoru (zadní strana)

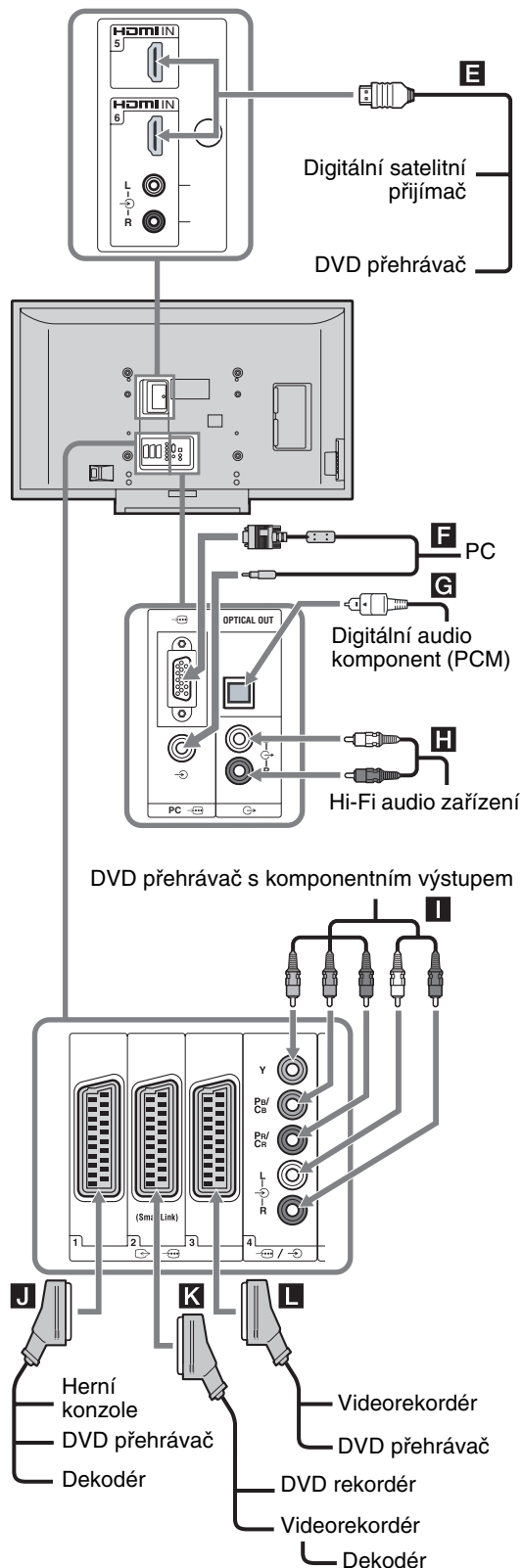

Pro připojení

Udělejte toto

Digitální satelitní přijímač nebo DVD přehrávač **E**

Pokud je zařízení vybaveno výstupním konektorem HDMI, připojte jej do konektoru HDMI IN 5. Digitální video a audio signály vstupují ze zařízení. Pokud má zařízení konektor DVI, připojte konektor DVI do konektoru HDMI IN 6 přes adaptér DVI - HDMI (není součástí příslušenství) a připojte audio výstupy zařízení do audio vstupů HDMI IN 6.

Poznámka

Konektory HDMI podporují pouze následující video formáty: 480i, 480p, 576i, 576p, 720p, 1080i a 1080p. Pro připojení počítače použijte konektor PC .

PC **F**

Připojte do konektoru PC . Doporučujeme používat PC kabel s ferity.

Digitální audio komponent (PCM) **G**

Připojte do konektoru OPTICAL OUT (Optický výstup) pomocí optického audio kabelu.



Poznámka

Konektor OPTICAL OUT přenáší pouze signály digitální pozemní televize.



Hi-Fi audio zařízení **H**

Pro poslech zvuku z televizoru na Hi-Fi audio zařízení připojte zařízení do výstupních audio konektur .



DVD přehrávač s komponentním výstupem **I**

Připojte do komponentního konektoru a audio konektur  / .

Herní konzole, DVD přehrávač nebo dekodér **J**

Připojte do konektoru scart  /  1. Když připojíte dekodér, kódovaný signál z televizního tuneru vstupuje do dekodéru a poté dekódovaný signál vystupuje z dekodéru.

DVD rekordér nebo videorekordér podporující SmartLink **K**

Připojte do konektoru scart  /  2. SmartLink je přímé propojení mezi televizorem a videorekordérem/DVD rekordérem.

Videorekordér nebo DVD přehrávač **L**

Podrobnosti viz strana 5.

Programování dálkového ovladače

Tento dálkový ovladač je přednastaven pro ovládání Sony televizorů, většiny Sony DVD rekordérů, videorekordérů a zesilovačů (domácí kina atd.). Pro ovládání videorekordérů a přehrávačů DVD jiných výrobců a značek (a některých videorekordérů, přehrávačů DVD a zesilovačů značky Sony) proveďte pro naprogramování dálkového ovladače následující postup .

Poznámka

Předtím, než začnete, si vyhledejte v níže uvedeném seznamu kód (tři číslice) pro vaši značku přehrávače DVD, videorekordéru nebo zesilovače z tabulky „Kódy výrobců“ na straně 41.

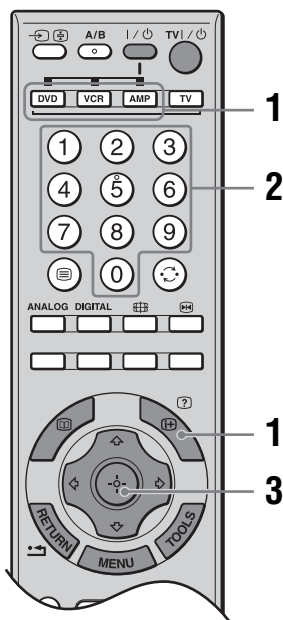

- 1 Stiskněte a podržte funkční tlačítko DVD, VCR nebo AMP pro komponent, který chcete naprogramovat na dálkový ovladač a pak stiskněte tlačítko (+), zatímco držíte funkční tlačítko stisknuté. Zvolené funkční tlačítko (DVD, VCR nebo AMP) bude blikat.
- 2 Při svítícím tlačítku zadejte stisknutím číselných tlačítek trojčíselný kód výrobce. Nezádáte-li kód během 10 sekund, musíte provést krok 1 znovu.
- 3 Stiskněte (+).
V případě správného naprogramování blikne zvolené funkční tlačítko dvakrát, pokud ne, blikne pětkrát.

- 4 Zapněte své zařízení a zkontrolujte, zda pracují následující hlavní funkce.
▷ (přehrávání), ■ (stop), ◀◀ (převíjení zpět), ▶▶ (rychlé převíjení vpřed), volba kanálu současně pro videorekordér a DVD, TOP MENU/MENU (Hlavní nabídka/nabídka) a ↕/↔/↔/↔ pouze pro DVD.

Pokud vaše zařízení nepracuje, nebo pokud nepracují některé funkce

Zadejte správný kód nebo vyzkoušejte následující kód uvedený v seznamu pro tuto značku. Nemusí být zahrnuty všechny modely všech značek.

Návrat do normálního funkčního režimu televizoru

Stiskněte funkční tlačítko TV, tlačítko DIGITAL nebo ANALOG.

Kódy výrobců

Seznam značek videorekordérů

Značka	Kód
SONY	301, 302, 303, 304, 305, 306, 307, 308, 309, 310, 362
AIWA	325, 331, 351
AKAI	326, 329, 330
DAEWOO	342, 343
GRUNDIG	358, 355, 360, 361, 320, 351, 366
HITACHI	327, 333, 334
JVC	314, 315, 322, 344, 352, 353, 354, 348, 349
LG	332, 338
LOEWE	358, 355, 360, 361, 320, 351
MATSUI	356, 357
ORION	328
PANASONIC	321, 323
PHILIPS	311, 312, 313, 316, 317, 318, 358, 359, 363, 364
SAMSUNG	339, 340, 341, 345
SANYO	335, 336
SHARP	324
THOMSON	319, 350, 365
TOSHIBA	337

Seznam značek přehrávačů DVD

DVD přehrávač

Značka	Kód
SONY	001, 029, 030, 036, 037, 038, 039, 040, 041, 042, 043, 044, 053, 054, 055
AIWA	021
AKAI	032
DENON	018, 027, 020, 002
GRUNDIG	009, 028, 023, 024, 016, 003
HITACHI	025, 026, 015, 004, 035
JVC	006, 017
KENWOOD	008
LG	015, 014, 034
LOEWE	009, 028, 023, 024, 016, 003
MATSUI	013, 016
ONKYO	022, 033
PANASONIC	018, 027, 020, 002, 045, 046, 047
PHILIPS	009, 028, 023, 024, 016, 003, 031
PIONEER	004, 050, 051, 052
SAMSUNG	011, 014
SANYO	007
SHARP	019, 027
THOMSON	012
TOSHIBA	003, 048, 049
YAMAHA	018, 027, 020, 002

DVD přehrávač/Videorekordér

Značka	Kód
SONY	101

DVD rekordér

Značka	Kód
SONY	201, 202, 203

Seznam značek AUX systémů značky Sony

Systém domácího kina DAV

Značka	Kód
SONY (DAV)	401, 402, 403, 404

AV receiver

Značka	Kód
SONY	451, 452, 453, 454

Digitální receiver pro příjem pozemního vysílání

Značka	Kód
SONY	501, 502, 503

Technické údaje

Zobrazovací panel

Napájení:

220 – 240 V stř., 50 Hz

Velikost obrazovky:

46 palců (úhlopříčka cca 116,8 cm)

Rozlišení displeje:

1 920 bodů (vodorovně) × 1 080 řádků (svisle)

Příkon:

249 W

Příkon v pohotovostním režimu:

0,3 W

Rozměry (š × v × h):

cca 1 262 × 795 × 322 mm (se stojanem)

cca 1 262 × 734 × 121 mm (bez stojanu)

Hmotnost:

cca 41 kg (se stojanem)

cca 36 kg (bez stojanu)

Systém panelu

Panel LCD (displej z tekutých krystalů)

TV systém

Analogový: Podle vybrané země/oblasti:

B/G/H, D/K, L, I

Digitální: DVB-T

Barevný/video systém

Analogový: PAL, SECAM

NTSC 3.58, 4.43 (pouze vstup Video In)

Digitální: MPEG-2 MP@ML

Anténa

75 ohmů, konektor pro externí anténu VHF/UHF

Pokrytí kanálů

Analogový: VHF: E2-E12

UHF: E21-E69

Kabelová televize: S1-S20

HYPERBAND: S21-S41

D/K: R1-R12, R21-R69

L: F2-F10, B-Q, F21-F69



I: UHF B21-B69

Digitální: VHF/UHF



Konektory

 /  1

Konektor Scart 21kolíkový (norma CENELEC) včetně vstupu audio/video, vstupu RGB a výstupu TV audio/video.

 /  2 (SmartLink)

Konektor Scart 21kolíkový (norma CENELEC) včetně vstupu audio/video, vstupu RGB, volitelného výstupu audio/video a rozhraní SmartLink.

 /  3

Konektor Scart 21kolíkový (norma CENELEC) včetně vstupu audio/video, vstupu RGB a výstupu audio/video, který se aktuálně zobrazí na obrazovce.

 4

Podporované formáty: 1080i, 720p, 576p, 576i, 480p, 480i

Y: 1 V_{š-š}, 75 ohmů, 0,3 V negativní synch.

P_B/C_B: 0,7 V_{š-š}, 75 ohmů

P_R/C_R: 0,7 V_{š-š}, 75 ohmů

 4

Vstup audio (konektory cinch)

500 mV rms

Impedance: 47 kiloohmů

Vstup HDMI IN 5, 6

Video: 1080p, 1080i, 720p, 576p, 576i, 480p, 480i

Audio: Dva kanály lineární PCM

32, 44,1 a 48 kHz, 16, 20 a 24 bitů nebo

analogový vstup (konektory cinch)

(HDMI IN 6)

 7

Podporované formáty: 1080i, 720p, 576p, 576i, 480p, 480i

Y: 1 V_{š-š}, 75 ohmů, 0,3 V negativní synch.

P_B/C_B: 0,7 V_{š-š}, 75 ohmů

P_R/C_R: 0,7 V_{š-š}, 75 ohmů

 7 Vstup S video (4kolíkový mini DIN)

 7 Vstup Video (konektor cinch)

 7 Vstup audio (konektory cinch)

 Optický výstup (konektor OPTICAL OUT)

 Výstup audio (levý/pravý) (konektory cinch)

PC  Vstup PC (15 Dsub (viz strana 44))

G: 0,7 V_{š-š}, 75 ohmů, bez synchronizace se zelenou složkou

B: 0,7 V_{š-š}, 75 ohmů, bez synchronizace se zelenou složkou

R: 0,7 V_{š-š}, 75 ohmů, bez synchronizace se zelenou složkou

HD: 1-5 V_{š-š}

VD: 1-5 V_{š-š}

 Vstup PC audio (minijack)

 Konektor pro připojení sluchátek

 Slot pro modul CAM (Conditional Access Module)

Zvukový výstup

11 W + 11 W

Dodávané příslušenství

Viz část „1: Kontrola příslušenství“ na straně 4.

Doplňkové příslušenství

- Držák pro montáž na stěnu SU-WL51
- Stolek pro televizor SU-FF51
- Sada pro změnu barvy CRU-46X1

Design a technické údaje se mohou změnit bez předchozího upozornění.

Referenční tabulka signálů PC vstupu

Signály	Horizontálně (pixels)	Vertikálně (řádky)	Horizontální frekvence (kHz)	Vertikální frekvence (Hz)	Norma
VGA	640	480	31,5	60	VGA
	640	480	37,5	75	VESA
	720	400	31,5	70	VGA-T
SVGA	800	600	37,9	60	Požadavky VESA
	800	600	46,9	75	VESA
XGA	1 024	768	48,4	60	Požadavky VESA
	1 024	768	56,5	70	VESA
	1 024	768	60	75	VESA
WXGA	1 280	768	47,4	60	VESA
	1 280	768	47,8	60	VESA
	1 360	768	47,7	60	VESA

- Vstup PC na tomto televizoru nepodporuje signály Sync on Green (Synchronizace podle zelené složky) nebo Composite Sync (Kompozitní synchronizace).
- Vstup PC na tomto televizoru nepodporuje prokládané signály (interlaced).
- Pro nejlepší obrazovou kvalitu doporučujeme při připojení počítače používat signály (psané tučně) ve výše uvedené tabulce s obnovovacím kmitočtem 60 Hz. U zařízení typu „plug and play“ budou signály s obnovovacím kmitočtem 60 Hz vybrány automaticky.

Odstraňování potíží

Zkontrolujte, zda indikátor  (pohotovostní režim) bliká červeně.

Pokud bliká

Došlo k aktivaci autodiagnostické funkce.

- 1 Podívejte se, jaká je frekvence blikání indikátoru  (pohotovostní režim) během jednotlivých 2sekundových pauz.









Tak například, pokud indikátor třikrát zabliká, pak následuje 2sekundová pauza, za níž následuje opět trojí bliknutí a podobně.

- 2 Stisknutím tlačítka  na televizoru (pravá strana) vypněte televizor, odpojte síťový napájecí kabel a informujte svého prodejce nebo servisní středisko Sony o způsobu blikání indikátoru (doba trvání a interval).

Pokud nebliká

- 1 Projděte si položky v následujících tabulkách.
- 2 Pokud problém stále přetrvává, nechejte televizor prohlédnout kvalifikovaným servisním technikem.

Obraz

Problém	Příčina/Náprava
Nezobrazuje se žádný obraz (obrazovka je tmavá) a není slyšet žádný zvuk.	<ul style="list-style-type: none">• Zkontrolujte připojení antény.• Připojte televizor k síti a stiskněte tlačítko  na televizoru (pravá strana).• Pokud se indikátor  (pohotovostní režim) rozsvítí červenou barvou, stiskněte tlačítko TV .
Žádný obraz nebo žádná informace menu ze zařízení připojeného ke konektoru Scart.	<ul style="list-style-type: none">• Zkontrolujte, zda je doplňkové zařízení zapnuto a opakovaně stiskněte /, dokud se na obrazovce nezobrazí správný vstupní symbol.• Zkontrolujte zapojení mezi doplňkovým zařízením a televizorem.
Zdvojený obraz nebo výskyt duchů.	<ul style="list-style-type: none">• Zkontrolujte zapojení antény/kabelů.• Zkontrolujte umístění a nasměrování antény.
Na obrazovce se zobrazuje jen zrnění a šum.	<ul style="list-style-type: none">• Zkontrolujte, zda není anténa zlomená nebo ohnutá.• Zkontrolujte, zda anténa není na konci své životnosti (3-5 let v normálním provozu, 1-2 roky při provozu na mořském pobřeží).
Zkreslený obraz (tečkované řádky nebo pruhy).	<ul style="list-style-type: none">• Umístěte televizor do větší vzdálenosti od zdrojů elektrického šumu (například automobily, motocykly, vysoušeče vlasů nebo doplňkové zařízení).• Při instalaci doplňkového zařízení ponechte určitý prostor mezi tímto zařízením a televizorem.• Ujistěte se, že je anténa připojena pomocí dodávaného koaxiálního kabelu.• Přívodní kabel antény ved'te ve větší vzdálenosti od ostatních propojovacích kabelů.
Šum obrazu při sledování televizního programu (kanálu).	<ul style="list-style-type: none">• Zvolte „Ruční ladění“ v nabídce „Nastavení analogové části“ a upravte nastavení „AFT“ pro získání lepšího příjmu obrazu (strana 33).
Na obrazovce se objevuje několik malých černých bodů nebo světlých bodů.	<ul style="list-style-type: none">• Obraz na displeji je tvořen obrazovými body. Malé černé nebo světlé body (pixely), které se vyskytují na obrazovce, nepředstavují závadu televizoru.
Programy se nezobrazují v barvě.	<ul style="list-style-type: none">• Zvolte „Reset“ v nabídce „Picture“ pro návrat k výchozím nastavením (strana 23).
Žádná nebo nepravidelná barva při sledování signálu z konektorů Y, Pb/Cb, Pr/Cr  4 nebo 7.	<ul style="list-style-type: none">• Zkontrolujte připojení konektorů Y, Pb/Cb, Pr/Cr  4 nebo 7.• Ujistěte se, že jsou konektory Y, Pb/Cb, Pr/Cr  4 nebo 7 pevně usazeny ve svých příslušných zásuvkách.

Zvuk

Problém	Příčina/Náprava
Není slyšet žádný zvuk, obraz je však v pořádku.	<ul style="list-style-type: none">• Stiskněte \triangleleft +/- nebo \square (vypnutí zvuku).• Zkontrolujte, zda je položka „Reproduktor“ nastavena na „Zap“ v nabídce „Nastavení“ (strana 30).
Zašuměný zvuk.	<ul style="list-style-type: none">• Viz „Šum v obraze“ - příčina/odstranění strana 45.

Kanály

Problém	Příčina/Náprava
Nelze vybrat požadovaný kanál.	<ul style="list-style-type: none">• Přepněte mezi digitálním nebo analogovým režimem a zvolte požadovaný digitální/analogový kanál.
Některé kanály nemají obraz.	<ul style="list-style-type: none">• Kódované/předplacené kanály. Předplaťte si službu placené televize.• Kanál je používán pouze pro datové přenosy (neobsahuje obraz nebo zvuk).• Podrobnosti o vysílání získáte u poskytovatele.
Digitální kanály se nezobrazují.	<ul style="list-style-type: none">• Obráťte se na místní televizní službu pro zjištění, zda je ve vaší oblasti dostupné digitální vysílání.• Pořiďte si citlivější anténu.

Ostatní

Problém	Příčina/Náprava
Televizor se automaticky vypíná (televizor se přepíná do pohotovostního režimu).	<ul style="list-style-type: none">• Zkontrolujte, zda není aktivována položka „Časovač vypnutí“ nebo potvrďte nastavení „Doba trvání“ v položce „Časovač zapnutí“ (strana 29).• Pokud v režimu TV nepřijmete žádný signál nebo neprovedete žádnou operaci po dobu 10 minut, televizor se automaticky přepne do pohotovostního režimu.
Televizor se automaticky zapíná.	<ul style="list-style-type: none">• Zkontrolujte, zda není aktivována položka „Časovač zapnutí“ (strana 29).
Některé zdroje vstupního signálu nelze zvolit.	<ul style="list-style-type: none">• Zvolte „AV předvolby“ v nabídce „Nastavení AV“ a zrušte funkci „Přeskočit“ vstupního zdroje (strana 31).
Dálkový ovladač nefunguje.	<ul style="list-style-type: none">• Zkontrolujte, zda je dálkový ovladač správně nastaven pro zařízení, které používáte.• Zkontrolujte, zdali zařízení, které chcete použít umožňuje funkci odpovídající stisknutému tlačítku (strana 13).• Pokud dálkové ovládání neovládá přístroj i po správném nastavení ovladače pro přístroj, zadejte nutné kódové nastavení tak, jak je vysvětleno v „Programování dálkového ovladače“ (strana 41).• Vyměňte baterie.

Rejstřík

Číselné položky

14:9 16

4:3 16

A

AFT 33

Anténa, připojení 5

Audio filtr 33

Audio výstup 30

Auto formát 27

Automatická hlasitost 26

Automatické digitální ladění 36

Automatické ladění

analogové a digitální kanály 7

pouze analogové kanály 32

pouze digitální kanály 36

Automatické nast. hodin 17, 21

Automatické nastavení 38

Automatický start 29

AV předvolby 31

AV2 výstup 31

AV7 vstup 31

B

Barevná matrice 31

Barevná sytost 23

Barevná teplota 24, 37

Baterie, vložení do dálkového ovladače 4

BBE 26

C

Čílové vstupy

obraz 23

nastavení obrazovky 27

zvuk 26

Časovač vypnutí 29

Časovač zapnutí 29

Časovačem řízené nahrávání 18

D

Dálkový ovladač

vložení baterií 4

přehled 12

programování 41

senzor 14

Digitální ladění 36

Digitální ruční ladění 36

Duální zvuk 26

E

Editace seznamu programů 36

EPG (Digitální elektronický programový průvodce) 18

F

Fastext 16

Fáze 38

Filmový režim 30

Formát obrazovky 27, 38

G

Gamma 25

H

Hloubky 26

I

Indikátor časovače (⏰) 14

Indikátor pohotovostního režimu (⏻) 14

Indikátor vypnutého obrazu (⊗) 14

Indikátor zapnutí (⏻) 14

Informace 30

J

Jazyk titulků 35

Jazyk zvukového doprovodu 35

Jedním tlačítkem 32

K

Kanály

automatické ladění 7

výběr 15

Přeskočit 34

Kód PIN 35

Kontrast 23, 37

Korekce černé 25

L

Jas 23, 37

Jazyk 6, 30

M

Man. zázn. časovačem 19

N

Nabídka 22

Nabídka Nastavení 29

Nabídka Nastavení analogové části 32

Nabídka Nastavení AV 31

Nabídka Nastavení digitální části 35

Nabídka Nastavení obrazovky 27

Nabídka Nastavení PC 37

Nabídka Obraz 23

Nabídka Zvuk 26

Nastavení časovače 29

Nastavení digitální části 35

Nastavení hodin 29

Nastavení modulu CA 36

Nastavení titulků 35

Nástroje 17, 21

Název 33

O

Obnovit všech. nast. 30

Odstín 23

Ostrost 24

Osvětlení loga 30

Označení programů 32

Označení přístrojů 31

P

Paleta DRC 24

PAP 17

Podsvícení 23, 37

Pokročilé nastavení 25

Posun svisle 28, 38

Posun vodorovně 27, 38

Posunutí hlasitosti 26

Potvrdit 34

Pozastavení obrazu 16

Prostorový zvuk 26

Přeskočit 31, 34

Připojení

anténa/videorekordér 5

volitelné příslušenství 39

Připomínka 19

R

Redukce šumu 24

Reproduktor 30

Reset

Nastavení PC 38

obraz 23, 37

zvuk 26

Režim DRC 24

Režim Hry 31

Režim obrazovky 16

Režim obrazu 23

Režim zobrazení 37

Režim zvuku 26, 37

Rodičovský zámek 35

Rozsah zobrazení 27

Rozteč bodů 38

Ruční ladění 33

Řízení napájení 38

S

Senzor osvětlení 30

Seznam časovače 19

Seznam kategorií 18

Seznam oblíbených 20

Sluchátka

připojení 39

Vazba sluch/repro 30

Hlasitost 30

Smart 16

Spořič energie 29

Systém barev 31

Širokoúhlý 16

Šířka obrazu 28

T

Tabulka indexů programů 15

Tabulka indexu vstupního signálu 21

Technické nastavení 36

Technické údaje 43

Teletext 16

Tlačítko zapnutí/vypnutí (⏻) 14

Třídění programů 32

Typ zvukového doprovodu 35

V

Videorekordér

připojení 5

nahrávání 18

Výchozí nastavení 4:3 27

Vylepšení kontrastu 25

Výšky 26

Vyvážení 26

Z

Země 6

Zjasnění bílé 25

Zoom 16

Živé barvy 25

Upevnění držáku pro instalaci na stěnu/Instalace stolku pro televizor

Pro zákazníky:

Pro ochranu výrobku a z bezpečnostních důvodů společnost důrazně doporučuje, aby instalace televizoru byla provedena prodejcem Sony nebo autorizovaným dodavatelem. Nepokoušejte se přístroj instalovat sami.

Televizor KDL-46X2000 je možné instalovat na držák na stěnu SU-WL51 nebo stolek SU-FL61 (prodávají se samostatně). Prosím poskytněte autorizovanému dodavateli tento doplněk o instalaci a také návod k obsluze (dodávaný s držákem pro instalaci na stěnu SU-WL51 nebo stolek SU-FL61 TV). Tyto dokumenty si pro bezpečnou a správnou instalaci pozorně přečtěte.

Pro prodejce Sony a dodavatele:

Věnujte plnou pozornost bezpečnosti při instalaci, pravidelné údržbě a vyzkoušení výrobku.

Instalace televizoru

Televizor je možné zavěsit na stěnu upevněním na držák na stěnu nebo na stolek upevněním na TV stolek (prodávají se samostatně). Zkontrolujte si typ televizoru a ujistěte se, že používáte pouze držák nebo stolek určený pro váš model. Pro správné provedení instalace postupujte podle kroků v tomto návodu společně s návodem, který je součástí držáku pro instalaci na stěnu SU-WL51 nebo stolku SU-FL61.

Pro uživatele SU-WL51

Postupujte podle následujících pokynů: „Krok 1: Kontrola součástí vyžadovaných pro instalaci“ až „Krok 5: Instalace televizoru na desku“.

Pouze pro SU-WL51

Pro instalaci tohoto výrobku jsou vyžadovány dostatečné zkušenosti, zvláště pro určení, zda stěna unese hmotnost televizoru. Upevnění výrobku na stěnu určitě svěťte prodejci Sony nebo autorizovanému dodavateli a při instalaci věnujte odpovídající pozornost bezpečnosti. Společnost Sony neodpovídá za žádné poškození nebo poranění způsobené nesprávným zacházením nebo instalací.

Pro uživatele SU-FL61

Postupujte podle následujících pokynů: Pouze „Krok 4: Příprava pro instalaci televizoru“.

Krok 1: Kontrola součástí vyžadovaných pro instalaci

Otevřete balení držáku pro instalaci na stěnu a zkontrolujte, zda obsahuje všechny požadované položky podle návodu k obsluze.

Krok 2: Rozhodnutí o místě pro instalaci

Rozhodněte se, kde chcete televizor umístit. Podívejte se na poslední dvě strany tohoto návodu, kde jsou uvedeny rozměry pro instalaci a pak určete místo pro instalaci.

Podrobnosti vyhledejte v dokumentaci k SU-WL51.

Krok 3: Instalace desky na stěnu

Podrobnosti vyhledejte v dokumentaci k SU-WL51.

Je nutno změnit polohu podpůrných nástavců.

Krok 4: Příprava pro instalaci televizoru

Před demontáží stojanu na stůl odpojte od televizoru všechny kabely.

Podívejte se do dokumentace ke stolku SU-FL61 pro postup upevnění od kroku 4.

- 1 Ze zadní strany televizoru vyšroubujte čtyři šrouby.

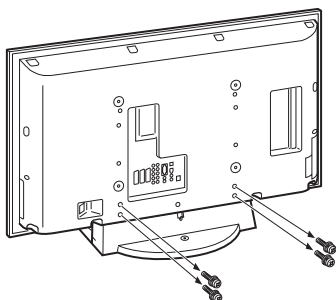

- 2 Televizor oddělte od stojanu na stůl.

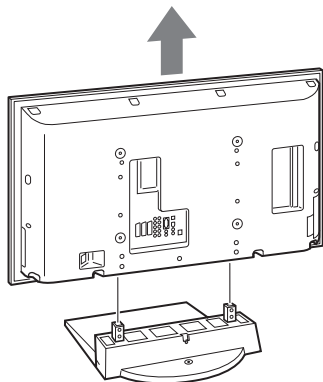

- 3 Vyšroubujte dva šrouby na zadní straně televizoru.

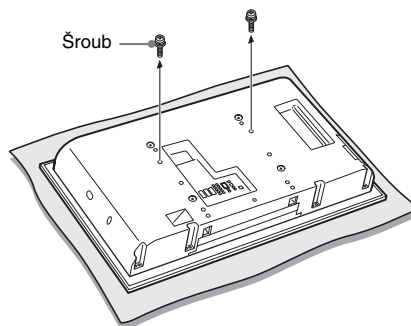

- 4 Na zadní stranu televizoru připevněte čtyři nástavce pro upevnění na stěnu. Televizor položte obrazovkou směrem dolů na stabilní pracovní plochu pokrytou látkou. Čtyři přiložené nástavce upevněte pomocí čtyř dodávaných šroubů (+PSW5 x L16).

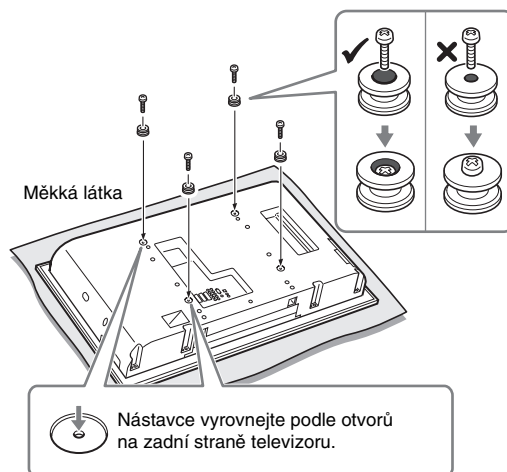

Poznámka

Používáte-li elektrický šroubovák, nastavte utahovací moment na přibližně 2 Nm.

Krok 5: Instalace televizoru na desku

Podrobnosti vyhledejte v dokumentaci k SU-WL51.

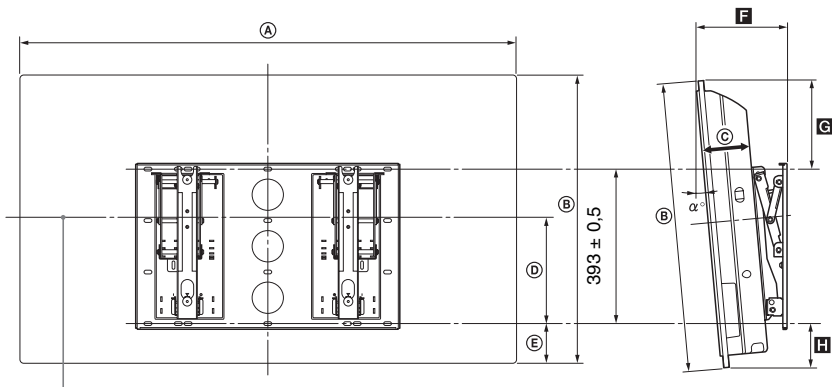

Střed obrazovky při instalaci na stěnu

Tabulka rozměrů pro instalaci*¹
Pouze pro SU-WL51

Model televizoru	Rozměry televizoru		Jednotky: mm			Délka pro jednotlivé úhly montáže		Jednotky: mm		Hmotnost (x 4) ^{*2}
	A	B	C	D	E	Montážní úhel (α°)	F	G	H	
KDL-46X2000	1 262	734	121	271	102	0°	180	239	102	36 kg (144 kg)
						20°	370	161	141	

*¹ Rozměry pro instalaci se mohou lišit podle způsobu umístění televizoru.

*² Stěna pro instalaci musí být dostatečně silná, aby unesla nejméně čtyřnásobnou hmotnost instalovaného televizoru.

<http://www.sony.net/>

Sony Corporation Printed in Czech Republic (EU)

CZ



**Nakládání s nepotřebným elektrickým a elektronickým zařízením
(platné v Evropské unii a dalších evropských státech uplatňujících oddělený systém sběru)**

Tento symbol umístěný na výrobku nebo jeho balení upozorňuje, že by s výrobkem po ukončení jeho životnosti nemělo být nakládáno jako s běžným odpadem z domácnosti. Místo toho by měl být odložen do sběrného místa určeného k recyklaci elektronických výrobků a zařízení. Dodržením této instrukce zabráníte negativním dopadům na životní prostředí a zdraví lidí, které naopak může být ohroženo nesprávným nakládáním s výrobkem při jeho likvidaci. Recyklováním materiálů, z nichž je výrobek vyroben, pomůžete zachovat přírodní zdroje. Pro získání dalších informací o recyklaci tohoto výrobku kontaktujte prosím místní orgány státní správy, místní firmu zabezpečující likvidaci a sběr odpadů nebo prodejnu, v níž jste výrobek zakoupili.

