

Daljinski upravljač za prikaz uživo

Vodič za početak

U ovom su priručniku opisane osnovne radnje na daljinskom upravljaču za prikaz uživo RM-LVR2.

Prije upotrebe potrebno je povezivanje s kamerom putem Wi-Fi veze kako je opisano u ovom priručniku.

Pojedinosti potražite u mrežnom priručniku.
http://rd1.sony.net/help/cam/1530/h_zz/



Zasloni prikaz

- 1 Ikona zaključavanja tipki
- 2 Prikaz sata
- 3 Indikator napunjenosti baterije daljinskog upravljača
- 4 Ikona Airplane mode (Zrakoplovni način)
Prikazuje se kada se daljinski upravljač nalazi u zrakoplovnom načinu rada.
- 5 Način snimanja
- 6 Indikator promjene načina snimanja
- 7 REC ikona
- 8 Indikator upozorenja za memorijsku karticu
- 9 Indikator napunjenosti baterije kamere

Napomene

- Prikaz se razlikuje ovisno o tome koji je fotoaparat spojen.

Prikaz sata

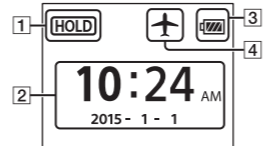

Zaslon prikaza uživo

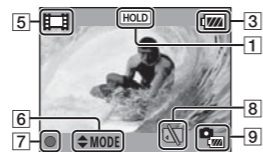

Punjenje daljinskog upravljača

1 Provjerite je li napajanje daljinskog upravljača u isključenom položaju OFF.

2 Spojite daljinski upravljač s uključenim računalom pomoću mikro USB kabela (priloženo).

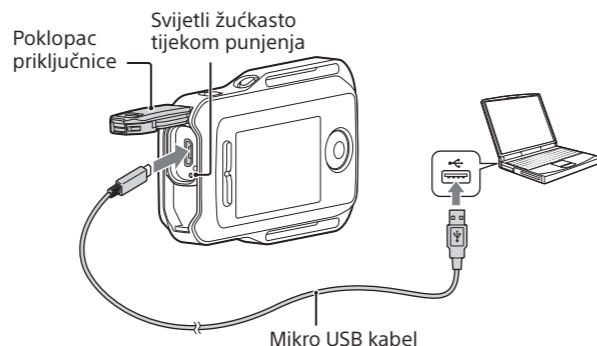

Žaruljica CHG (Punjenje) ugasit će se nakon završetka punjenja.

Napomene

- Daljinski upravljač možete puniti čak i ako nije potpuno prazan. Isto tako, čak i kada daljinski upravljač nije u potpunosti napunjen, možete upotrebljavati djelomično napunjen komplet baterija.
- Kada je napajanje daljinskog upravljača uključeno, on se napaja strujom ali se ne puni.
- Kada je daljinski upravljač potpuno napunjen, žaruljica CHG (Punjenje) odmah se gasi.
- Ako nemate računalo, koristite adapter za izmjeničnu struju AC-UD10 (prodaje se zasebno).

Uključivanje daljinskog upravljača

1 Pritisnite gumb ON/OFF za uključivanje daljinskog upravljača.

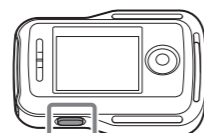

Kada prvi put uključite daljinski upravljač, pojavit će se zaslon za postavljanje datuma i vremena/područja.

2 Postavite datum i vrijeme/područje.

- Pritisnite gumb UP ili DOWN za odabir željene stavke, a zatim pritisnite gumb REC/ENTER.
- Zaslon za postavljanje datuma i vremena/područja mijenja se ovim redom.

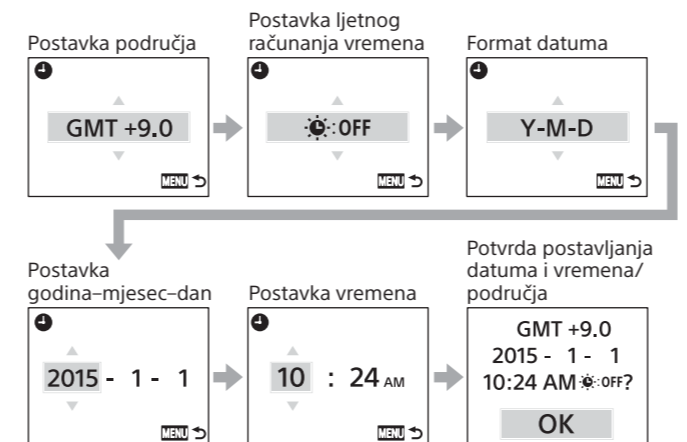

- Pritisnite gumb REC/ENTER na zaslonu potvrde postavljanja datuma i vremena/područja da biste potvrdili željenu stavku i zatim će se prikazati zaslon za Wi-Fi na čekanju.

Napomene

- Regije se određuju prema vremenskoj razlici između srednjeg vremena po Greenwichu (GMT) i standardnog vremena za vaše područje. Za pojedinosti o vremenskoj razlici pogledajte „Popis vremenskih razlika za najveće svjetske gradove“ u mrežnom priručniku.
- Da biste ponovno postavili datum i vrijeme, pritisnite gumb MENU na daljinskom upravljaču kako biste odabrali „Postavljanje datuma i vremena/područja/ljetnog računanja vremena (ljetno vrijeme)“ pod (postavka daljinskog upravljača).

Povezivanje daljinskog upravljača s kamerom putem Wi-Fi veze

Povezivanje daljinskog upravljača s jednom kamerom (jedna veza)

Pojedinosti o sljedećim radnjama potražite u mrežnom priručniku ili u uputama za upotrebu kamere.

- Više kamera (više veza)
- Kamere koje nisu Action Cam (Akcijske kamere)

1 Uključite daljinski upravljač.

Prilikom aktiviranja daljinskog upravljača prikazat će se zaslon za Wi-Fi na čekanju.

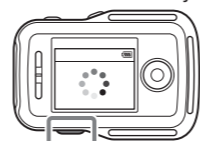

Napomene

- Ako je prikazana ikona (više veza), pritisnite gumb MENU na daljinskom upravljaču, odaberite (Način povezivanja) pod (postavka daljinskog upravljača) i postavite na (jedna veza).

2 Uključite kameru.

Action Cam (akcijske kamere) bez HDR-AZ1
Pritisnite tipku NEXT ili PREV.



FDR-X1000V je prikazan na slici gore.

HDR-AZ1
Pritisnite gumb ON/OFF.



3 Provjerite postavke kamere.

Provjerite je li na zaslonu kamere prikazana oznaka Wi-Fi.

Action Cam (akcijske kamere) bez HDR-AZ1

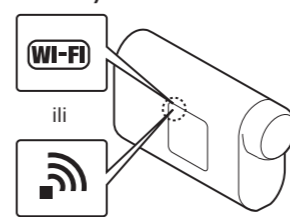

Napomene

- Ako je način povezivanja kamere postavljen na više veza, odaberite opciju jedna veza.
- Kod HDR-AS15/AS30V umetnite u kameru memorijsku karticu.

HDR-AZ1



4 Odaberite kameru koju želite povezati s daljinskim upravljačem.

- 1 Odaberite SSID-a (odredište) s popisa odredišta veze.
- 2 Pritisnite gumb REC/ENTER.
- 3 Kada je daljinski upravljač u stanju pripravnosti, u roku od 2 minute nastavite s 5. korakom.

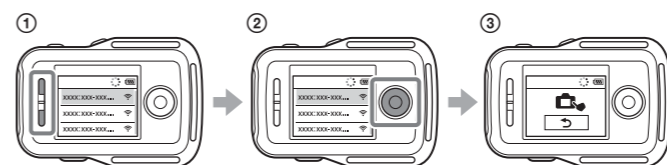

Ako pritisnete tipku REC/ENTER u stanju prikazanom na ilustraciji 3, daljinski upravljač izaći će iz stanja pripravnosti. U tom slučaju ponovno izaberite SSID kamere.

5 Spojite daljinski upravljač s kamerom.

Action Cam (akcijske kamere) bez HDR-AZ1

Ako je na zaslonu kamere prikazano [ACPT?], pritisnite gumb ENTER na kameri.

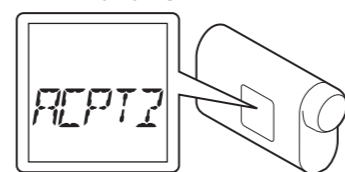

Napomene

- Kada [ACPT?] nije prikazan na zaslonu kamere, ponovno pokrenite kameru i pokušajte ponovno od 3. koraka.

HDR-AZ1

Kada začujete zvučni signal potvrde veze, **pritisnite i držite gumb Wi-Fi na kameri** dok ne čujete zvučni signal uspostavljanja veze.



Napomene

- Kod HDR-AZ1 zvučni signal potvrde veze neće se oglasiti ako je (Zvučni signal) postavljen na OFF.
- Ako se zvučni signal potvrde veze ne oglasi, ponovno pokrenite kameru i pokušajte ponovno od 3. koraka.



Žaruljica REC/Wi-Fi svijetli plavo, LCD zaslon daljinskog upravljača prebacit će se na prikaz uživo i veza je uspostavljena.



Napomene

- Ako povezivanje s kamerom nije dovršeno, signal je možda slab. U takvom slučaju promijenite lokaciju i pokušajte ponovno.

Promjena načina snimanja

Način snimanja možete promijeniti pritiskanjem gumba UP/DOWN na zaslonu prikazu uživo daljinskog upravljača.

Ikona načina snimanja prikazuje se u gornjem lijevom kutu zaslona.



Snimanje

Kada snimate videozapise

Pojedinosti o sljedećim radnjama potražite u mrežnom priručniku ili u uputama za upotrebu fotoaparata.

- Fotografije
- Fotografije u intervalima
- Kontinuirano snimanje

1 Pritisnite gumb REC/ENTER za početak snimanja.

Žaruljica REC/Wi-Fi promijenit će se iz plave u crvenu.

2 Ponovno pritisnite gumb REC/ENTER za zaustavljanje snimanja.

Žaruljica REC/Wi-Fi promijenit će se iz crvene u plavu.

Napomene o pričvršćivanju remena na daljinski upravljač

- Duljinu remena možete prilagođavati sukladno položaju nošenja (A) i (B).
- Kako biste pričvrstili daljinski upravljač na ruku, stavite ga na gornji dio ruke. Zatim provucite remen kroz (C), pri čemu gumb REC/ENTER treba biti bliže prstima, a LCD zaslon bliže laktu. Nakon pričvršćivanja (D), pomaknite (E) tako da prekriva kraj (D).

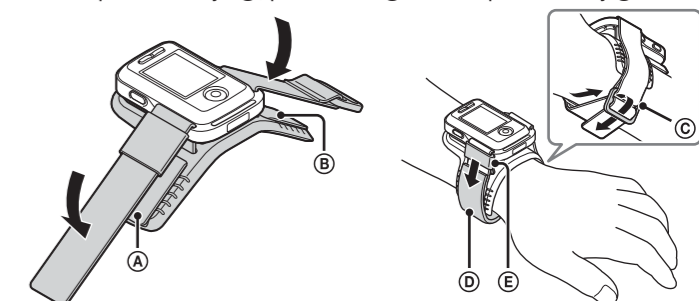

- Nepravilno pričvršćivanje remena može uzrokovati ozljedu.
- Ako želite daljinski upravljač pričvrstiti na desnu ruku, u postavkama daljinskog upravljača postavite rotiranje zaslona u uključeni položaj ON.
- Kada daljinski upravljač upotrebljavate pričvršćen na ruku, uvijek pravilno pričvrstite priloženu osnovnu ploču i remen.
- Pazite da vam daljinski upravljač ne ispadne dok skidate remen.
- Pojedinosti o pričvršćivanju remena na daljinski upravljač potražite u Vodiču za pomoć.

Dijelovi i kontrole

- 1 Gumb MENU
- 2 Gumb DISP
- 3 Gumb REC/ENTER
- 4 Žaruljica REC/Wi-Fi
- 5 LCD zaslon
- 6 Gumb DOWN
- 7 Gumb UP
- 8 Žaruljica CHG (Punjenje)
- 9 Gumb RESET (Resetiranje)
- 10 Multi/Mikro USB terminal
- 11 Ručica za zaključavanje
- 12 Poklopac priključnice
- 13 Gumb ON/OFF
- 14 Omča za remen

