

SONY[®]

Lydplanke

Bruksanvisning

ADVARSEL

Ikke plasser enheten i et avgrenset område, for eksempel i en bokhylle eller et innebygd kabinett.

Du kan redusere faren for brann ved å sørge for at ventilasjonsåpningen på enheten ikke er dekket med aviser, duker, gardiner osv.

Ikke plasser apparatet nær noe med åpen flamme (for eksempel brennende stearinlys).

Du kan redusere faren for brann eller elektrisk sjokk ved å ikke utsette apparatet for drypping eller spruting, og ikke plassere væskefylte gjenstander som vaser o.l. på apparatet.

Enheten er ikke koblet fra strømmen så lenge den er koblet til stikkkontakten, selv om selve enheten er slått av.

Ettersom støpslet brukes til å koble enheten fra strømmen, bør du koble den til en lett tilgjengelig stikkontakt. Hvis du legger merke til noe unormalt i enheten, må du straks koble den fra stikkkontakten.

Ikke utsett batteriene eller apparatene (når batteriene er satt i) for ekstrem varme, for eksempel direkte sollys eller levende flammer.

Kun for innendørs bruk.

For høyttalerenheten

Navneskiltet finnes på undersiden.

Merknad til kunder: Informasjonen nedenfor gjelder bare for utstyr som er solgt i land som er forpliktet av EU-direktiver.

Dette produktet er produsert av eller på vegne av Sony Corporation, 1-7-1 Konan Minato-ku Tokyo, 108-0075 Japan.

Forespørslere som er knyttet til om produktet er i samsvar med EU-lovgivningen, skal rettes til den autoriserte representanten Sony Deutschland GmbH, Hedelfinger Strasse 61, 70327 Stuttgart, Tyskland. Hvis det gjelder service- eller garantiasaker, finner du nødvendige adresser i de relevante service- eller garantidokumentene.



Sony Corp. erklærer herved at dette utstyret er i samsvar med vesentlige krav og andre bestemmelser i direktiv 1999/5/EF.

Hvis du vil ha mer informasjon, kan du se følgende URL-adresse: <http://www.compliance.sony.de/>



Levering av gammelt elektrisk og elektronisk utstyr (gjelder i EU og andre europeiske land med separate innsamlings-systemer)

Dette symbolet på produktet eller emballasjen betyr at produktet ikke skal håndteres som husholdningsavfall. Det skal derimot leveres på et egnet innsamlingssted for gjenvinning av elektrisk og elektronisk utstyr. Ved å påse at du kvitter deg med dette produktet på riktig måte, bidrar du til å forhindre mulige negative innvirkninger på miljø og helse, som ellers kan forekomme på grunn av feilaktig avfallshåndtering av dette produktet. Resirkulering av materialer bidrar til å spare på naturressursene. Hvis du vil ha mer informasjon om

resirkulering av dette produktet, kan du kontakte lokale myndigheter, renovasjonsselskapet der du bor, eller forhandleren du kjøpte produktet av.



Levering av gamle batterier (gjelder i EU og andre europeiske land med separate innsamlingsystemer)

Dette symbolet på batteriet eller emballasjen betyr at batteriet som leveres med dette produktet ikke skal håndteres som husholdningsavfall. På noen batterier kan dette symbolet være brukt sammen med et kjemisk symbol. Hvis batteriet inneholder mer enn 0,0005 % kvikksølv eller 0,004 % bly, blir det også merket med det kjemiske symbolet for kvikksølv (Hg) eller bly (Pb).

Ved å påse at du kvitter deg med disse batteriene på riktig måte, bidrar du til å forhindre mulige negative innvirkninger på miljø og helse, som ellers kan forekomme på grunn av feilaktig avfallshåndtering av batteriene. Resirkulering av materialer bidrar til å spare på naturressursene. Dersom det er produkter som av sikkerhets-, ytelses- eller dataintegritetsårsaker krever en uavbrutt tilkobling til et innebygd batteri, bør dette batteriet bare skiftes av kvalifisert teknisk personell. Lever produktet etter endt levetid på et egnet innsamlingssted for resirkulering av elektrisk og elektronisk utstyr for å være sikker på at batteriet håndteres riktig.

For alle andre batterier kan du se avsnittet om hvordan du trygt tar ut batteriet fra produktet. Lever batteriet på et egnet innsamlingssted for resirkulering av brukte batterier.

Hvis du vil ha mer informasjon om resirkulering av dette produktet eller batterier, kan du kontakte lokale myndigheter, renovasjonsselskapet der du bor, eller forhandleren du kjøpte produktet av.

Opphavsrett og varemerker

Dette systemet bruker Dolby* Digital Surround System.

- * Produsert under lisens fra Dolby Laboratories. Dolby og det doble D-symbolet er varemerker tilhørende Dolby Laboratories.

BLUETOOTH®-merket og -logoene er registrerte varemerker som tilhører Bluetooth SIG, Inc., og all bruk av slike merker av Sony Corporation er under lisens.

N-merket er et varemerke eller et registrert varemerke tilhørende NFC Forum, Inc. i USA og i andre land.

Android™ er et varemerke tilhørende Google Inc.

ClearAudio+ er et varemerke tilhørende Sony Corporation.

Andre varemerker og -navn tilhører de respektive eierne.

Om denne bruksanvisningen

- Instruksjonene i denne bruksanvisningen beskriver funksjonene på fjernkontrollen. Du kan også bruke kontrollene på hovedenheten hvis de har samme eller lignende navn som dem på fjernkontrollen.
- Noen illustrasjoner vises som begrepstegninger, og kan skille seg fra de faktiske produktene.

Innholdsfortegnelse

Koble til ➔ Startveiledning (eget dokument)

Om denne bruksanvisningen	4	Ytterligere informasjon	
Lytte		Forholdsregler	12
Lytte til lyd fra et TV-apparat, kabel-/satellittboks osv.	6	Feilsøking	13
Lytte til musikk fra en BLUETOOTH-enhet	6	Veiledning til deler og kontroller	17
Lydjustering		Lydformater som støttes	20
Bruke lydeffekter	7	Spesifikasjoner	20
BLUETOOTH-funksjoner		Om BLUETOOTH- kommunikasjon	22
Lytte til musikk fra en BLUETOOTH-enhet	8		
Slå BLUETOOTH-funksjonen på eller av	10		
Stille inn standbymodusen for BLUETOOTH	10		
Andre funksjoner			
Aktivere funksjonen for sikker tilkobling	10		
Automatisk standbyfunksjon ...	10		
Slik monterer du høytalerenheten på en vegg	11		

Lytte

Lytte til lyd fra et TV-apparat, kabel-/satellittboks osv.

Trykk på inngangsknappen på kontakten som du koblet til enheten du vil lytte til.

Lampen på den valgte enheten lyser.

OPTICAL-knappen

TV-apparatet som er koblet til OPTICAL-kontakten

ANALOG-knappen

Analog enhet som er koblet til ANALOG-kontakten

(BLUETOOTH)-knappen

BLUETOOTH-enhet som har støtte for A2DP

Tips

- Hvis du trykker på INPUT på høyttalerenheten, endres enheten trinnvis på følgende måte.
OPTICAL → ANALOG → BLUETOOTH

Lytte til musikk fra en BLUETOOTH-enhet

Se "BLUETOOTH-funksjoner" (side 8).

Lydjustering

Bruke lydeffekter

Hvis du vil angi lydeffekter, trykker du på én av lydeffektknappene på fjernkontrollen.

Velge lydeffektene

Trykk på SURROUND gjentatte ganger under avspilling.

Surroundeffektene endres trinnvis på følgende måte.

CLEARAUDIO+ → SURROUND På → SURROUND Av

CLEARAUDIO+

Passende lydinnstilling velges automatisk for lydkilden. CLEARAUDIO+-indikatoren lyser.

SURROUND På

Lyder spilles av med surroundeffekter. SURROUND-indikatoren lyser.

SURROUND Av

Inngangskilden er nedmikset for to kanaler. CLEARAUDIO+- og SURROUND-indikatorene slukker.

Stille inn nattmodusen

Lyder spilles av forbedret med surroundeffekter og tale tydelighet.

Trykk på NIGHT.

ANALOG-indikatoren blinker to ganger. Hvis du vil slå av nattmodusen, trykker du på NIGHT en gang til. OPTICAL-indikatoren blinker to ganger.

Stille inn talemodusen

Talemodusen bidrar til at talen blir tydeligere.

Trykk på VOICE.

ANALOG-indikatoren blinker to ganger. Hvis du vil slå av talemodusen, trykker du på VOICE en gang til. OPTICAL-indikatoren blinker to ganger.

Velge mangfoldig kringkastingslyd (Dual Mono)

Du kan velge mangfoldig kringkastingslyd når systemet mottar et Dolby Digital signal for mangfoldig kringkasting.

Trykk på AUDIO gjentatte ganger.

Kanalen endres trinnvis på følgende måte.

Hoved → Under → Hoved/Under

Hoved

Sender lyd bare fra hovedkanalen. OPTICAL-indikatoren blinker to ganger.

Under

Sender lyd bare fra underkanalen. ANALOG-indikatoren blinker to ganger.

Hoved/Under

Hovedlyden sendes fra venstre høyttaler, og underlyden sendes fra høyre høyttaler. OPTICAL- og ANALOG-indikatorene blinker to ganger.

Innstilling Dolby DRC (Dynamisk rekkevidde)

Nyttig når man vil se film med lavt volum. DRC gjelder for Dolby Digital-kilder.

Hold nede AUDIO i fem sekunder, og deretter VOICE i fem sekunder for å slå Dolby DRC av eller på.

På

Komprimerer lyden i henhold til informasjonen som finnes i innholdet. ANALOG-indikatoren blinker to ganger.

Av

Lyden blir ikke komprimert. OPTICAL-indikatoren blinker to ganger.

BLUETOOTH-funksjoner

Lytte til musikk fra en BLUETOOTH-enhet

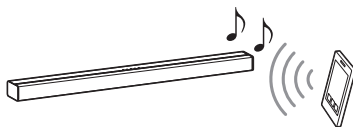

Gruppering av dette systemet med en BLUETOOTH-enhet

Paring er en prosess som er påkrevd for å opprette en kobling mellom BLUETOOTH-enheter slik at trådløs tilkobling kan tas i bruk. Du må pare en enhet med systemet før du begynner å bruke systemet.

Når BLUETOOTH-enheter har blitt gruppert, er det ikke behov for å gruppere dem flere ganger.

- 1 Trykk på PAIRING på høyttalerenheten.**
BLUETOOTH-indikatoren (blått) blinker raskt under BLUETOOTH-gruppering.
- 2 Slå på BLUETOOTH-funksjonen på BLUETOOTH-enheten, søk etter enheter og velg HT-CT180.**
Hvis du blir bedt om å angi en tilgangsnøkkel, angi du "0000".
- 3 Kontroller at BLUETOOTH-indikatoren (blå) lyser.**
Tilkoblingen er opprettet.

Merk

- Du kan gruppere opptil åtte BLUETOOTH-enheter. Hvis den niende BLUETOOTH-enheten grupperes, erstattes den eldste grupperte enheten med den nye.

Lytte til musikk fra den registrerte enheten

- 1 Trykk på  (BLUETOOTH).
- 2 Velg HT-CT180 på BLUETOOTH-enheten.
- 3 Kontroller at BLUETOOTH-indikatoren (blå) lyser.
- 4 Start avspilling på BLUETOOTH-enheten.

Koble til en BLUETOOTH-enhet ved hjelp av ettrykksfunksjoner (NFC)

Ved å holde en NFC-kompatibel BLUETOOTH-enhet inntil N-merket på systemet, fortsetter systemet og BLUETOOTH-enheten å fullføre grupperingen og BLUETOOTH-tilkoblingen automatisk.

Kompatible enheter

Smarttelefoner, nettbrett og musikkspillere med NFC-funksjonen innebygd (OS: Android 2.3.3 eller nyere, bortsett fra Android 3.x)

- 1 Last ned, installer og start NFC Easy Connect-appen.



Merknader

- Appen er kanskje ikke tilgjengelig i enkelte land/regioner.
- Avhengig av BLUETOOTH-enheten er det ikke sikkert du trenger utføre denne operasjonen.

- 2 Trykk på N-merket på høyttalerenheten med BLUETOOTH-enheten.

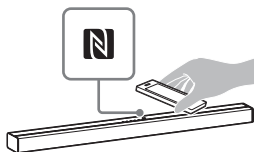

- 3 Kontroller at BLUETOOTH-indikatoren (blå) lyser. Tilkoblingen er opprettet.

Merknader

- Du kan koble til bare én enhet om gangen.
- Avhengig av enheten må du kanskje angi NFC-funksjonen på forhånd. Se bruksanvisningen for enheten.

Tips

- Hvis gruppering og BLUETOOTH-tilkoblingen mislykkes, gjør du følgende:
 - Start NFC Easy Connect på nytt og flytt BLUETOOTH-enheten sakte over N-merket.
 - Ta hylsteret av BLUETOOTH-enheten hvis du bruker et vanlig enhetshylster.

Slå BLUETOOTH-funksjonen på eller av

Hold nede **SURROUND** i fem sekunder, og deretter **CLEARAUDIO+** i fem sekunder.

På: **ANALOG**-indikatoren blinker to ganger.

Av: **OPTICAL**-indikatoren blinker to ganger.

Merk

- Hvis du endrer innstillingen slik at den er av, deaktiveres **BLUETOOTH**-funksjonen.

Stille inn standbymodusen for BLUETOOTH

Når systemet har grupperingsinformasjon, er systemet i **BLUETOOTH**-standbymodus, selv når det er slått av.

Hold nede **STANDBY i fem sekunder.**

På: **ANALOG**-indikatoren blinker to ganger.

Av: **OPTICAL**-indikatoren blinker to ganger.

Merk

- Når **BLUETOOTH** er i standbymodus, øker strømforbruket.

Andre funksjoner

Aktivere funksjonen for sikker tilkobling

Du kan angi at den trådløse tilkoblingen skal koble høyttalerenheten til basshøyttaleren ved hjelp av funksjonen for sikker tilkobling. Denne funksjonen kan hindre interferens hvis du bruker flere trådløse produkter eller hvis naboen bruker trådløse produkter.

1 Trykk på **LINK** på bak på basshøyttaleren.

Det kommer pipelyder fra basshøyttaleren.

2 Hold nede **PAIRING** på høyttalerenheten i fem sekunder, og deretter **VOL** – i fem sekunder.

OPTICAL- og **ANALOG**-indikatorene blinker vekselvis.

Når høyttalerenheten er koblet til basshøyttaleren, slutter indikatorene å blinke.

Hvis tilkoblingen mislykkes, lyser indikatorene i fem sekunder.

Prøv å utføre den ovennevnte tilkoblingsprosessen på nytt.

Automatisk standbyfunksjon

Systemet går automatisk i standbymodus når du ikke betjener det på ca. 20 minutter og systemet ikke mottar et inngangssignal.

Slik monterer du høyttalerenheten på en vegg

Du kan montere høyttalerenheten på en vegg.

Merknader

- Finn frem skruer (følger ikke med) som passer til veggmaterialet og -styrken. Ettersom gipsplatevegger er spesielt skjøre, må skruene festes til to stendere i veggbjelken. Monter høyttalerenheten vannrett, hengende på skruer i stendere på et plant område på veggen.
- Sørg for å sette ut monteringen til Sony-forhandlere eller lisensierte oppdragstakere, og ta særlig hensyn til sikkerhet under monteringen.
- Sony skal ikke holdes ansvarlig for ulykker eller skader som er forårsaket av feil montering, manglende veggstyrke eller feil bruk av skruer, uhell osv.

1 Bruk skruer (følger ikke med) som passer til hullene på baksiden av høyttalerenheten.

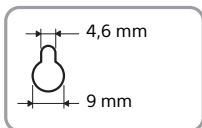
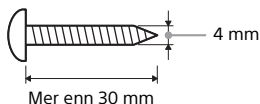

Hull på baksiden av høyttalerenheten

2 Fest skruene til to stendere i veggen.

Skruene skal stikke ut 8 til 9 mm.

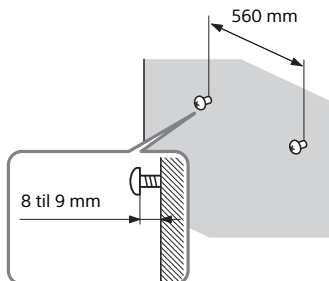

3 Heng høyttalerenheten på skruene.

Rett inn hullene på baksiden av høyttalerenheten med skruene, og heng deretter høyttalerenheten på de to skruene.

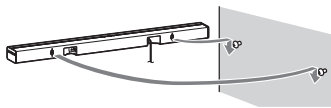

Forholdsregler

Om sikkerhet

- Hvis et tungt objekt eller væske skulle falle på systemet, må du trekke ut strømkontakten og la kvalifisert personell kontrollere det før du bruker det igjen.
- Ikke klatre på høyttalerenheten eller basshøyttaleren. Du kan falle ned og skade deg, eller det kan føre til skade på systemet.

Om strømkilder

- Før du bruker systemet, må du kontrollere at driftsspenningen er identisk med strømforsyningen. Driftsspenningen er angitt på navneplaten på undersiden av høyttalerenheten.
- Hvis du ikke skal bruke systemet på en lang stund, må du koble systemet fra stikkontakten. Når du skal koble fra strømledningen, må du alltid dra i selve støpselet, aldri i ledningen.
- Én kontaktpinne på pluggen er bredere enn den andre av sikkerhetshensyn og passer bare til hullene i stikkontakten på én måte. Hvis du ikke klarer å sette pluggen helt inn i stikkontakten, må du ta kontakt med forhandleren.
- Strømledningen må bare byttes av kvalifisert personell.

Om varmeakkumulering

Selv om systemet blir varmt når det er i bruk, er dette ikke en feil.

Hvis du regelmessig bruker høy lyd på dette systemet, øker temperaturen betraktelig på baksiden og nederst i systemet. For å unngå å brenne deg må du ikke berøre systemet.

Om plassering

- Plasser systemet på et sted med tilstrekkelig ventilasjon for å hindre varmeakkumulering og for å forlenge systemets levetid.

- Ikke plasser systemet nær varmekilder eller der det kan bli utsatt for direkte sollys, mye støv eller mekaniske støt.
- Ikke plasser noe på baksiden av høyttalerenheten eller basshøyttaleren som kan blokkere ventilasjonsåpningene og føre til at systemet ikke fungerer som det skal.
- Hvis systemet brukes sammen med en TV, videospiller eller kassettspiller, kan det oppstå støv og føre til dårligere bilde kvalitet. I så fall plasserer du systemet borte fra TV-en, videospilleren eller kassettspilleren.
- Vær forsiktig når du plasserer systemet på underlag som er behandlet med for eksempel voks, olje eller poleringsmiddel, da dette kan føre til flekker på eller misfarging av overflaten.
- Vær forsiktig så du unngår skade på hjørnene på høyttalerenheten og basshøyttaleren.

Om drift

Før du kobler til annet utstyr, må du huske å slå av og koble fra systemet.

Hvis det oppstår ujevne farger på en TV-skjerm i nærheten

Ujevne farger kan oppstå på bestemte TV-apparater.

- Hvis det oppstår ujevne farger ... Slå av TV-apparatet, og slå det på igjen etter 15 til 30 minutter.
- Hvis det oppstår ujevne farger på nytt ... Plasser systemet lenger unna TV-apparatet.

Om rengjøring

Rengjør systemet med en myk, tørr klut. Ikke bruk noen form for skrubbesvamp, skurepulver eller løsemidler, som for eksempel alkohol eller rensbensin.

Hvis du har spørsmål angående systemet eller problemer med det, kan du ta kontakt med din nærmeste Sony-forhandler.

Feilsøking

Hvis noen av disse problemene oppstår når du bruker systemet, kan du prøve å løse problemet ved hjelp av denne feilsøkingssveiledningen før du ber om service. Hvis problemet vedvarer, tar du kontakt med din nærmeste Sony-forhandler.

Husk å ta med både høyttalerenheten og basshøyttaleren, selv om det virker som om det bare er et problem med en av dem, når du ber om service.

Generelt

Strømmen blir ikke slått på.

- Kontroller at strømledningen er ordentlig koblet til.

Systemet fungerer ikke som det skal.

- Koble strømledningen fra stikkkontakten, og vent noen minutter før du kobler den til igjen.

Lyd

Det kommer ikke TV-lyd fra systemet.

- Trykk på inngangsknappen på kontakten som du koblet til TV-apparatet (side 6).
- Kontroller lydutgangen til TV-en. Se bruksanvisningen for TV-en for å finne TV-innstillingene.
- Øk volumet på TV-en eller slå av demping.
- Hvis ingen lyd sendes ut fra en optisk digital lydkontakt eller TV-apparatet ikke har en optisk digital lydkontakt, kobler du kabelboksen eller satellittboksen til OPTICAL-kontakten på systemet

Lyden kommer fra både systemet og TV-en.

- Slå av lyden på TV-apparatet.

TV-lyden fra dette systemet kommer etter bildet.

- Når du ser film, kan det hende du hører lyden med en liten forsinkelse i forhold til bildet.

Det kommer ingen lyd eller kun svært lav lyd fra enheten som er koblet til høyttalerenheten.

- Trykk på \triangleleft (volum) ++-knappen på fjernkontrollen og sjekk volumnivået (side 17).
- Trykk på \otimes (demping) eller \triangleleft (volum) ++-knappen på fjernkontrollen for å annullere dempingsfunksjonen (side 17).
- Kontroller at du har valgt riktig inngangskilde. Du bør prøve andre inngangskilder ved å trykke på en annen inngangsknapp på fjernkontrollen (side 6).
- Kontroller at alle kablene og ledningene til systemet og den tilkoblede enheten er satt skikkelig inn.

Det kommer ingen lyd eller bare en svært lav-lyd fra basshøyttaleren.

- Trykk på SW \triangleleft (basshøyttalervolum) +-knappen på fjernkontrollen for å øke basshøyttalervolumet (side 17).
- Kontroller at på/standby-indikatoren på basshøyttaleren lyser grønt. Hvis ikke kan du se "Det kommer ingen lyd fra basshøyttaleren." i "Trådløs lyd fra basshøyttaleren" (side 15).
- En basshøyttaler gjengir basslyd. Ved bruk av inngangskilder som inneholder svært få basslydkomponenter (f.eks. TV-sendinger), kan det være vanskelig å høre lyden fra basshøyttaleren.
- Når du spiller innhold som er kompatibelt med opphavsrettsbeskyttede teknologier (HDCP), kommer det ikke lyd fra basshøyttaleren.

Omgivelseslydeffekten fungerer ikke.

- Avhengig av inngangssignalet og innstillingen for lydfeltet, kan det hende at behandling av omgivelseslyd ikke fungerer som det skal. Omgivelseslydeffekten kan være svak, avhengig av programmet eller platen.
- Hvis du vil ha digital lyd fra flere kanaler, kontrollerer du innstillingene for digital lydutgang på enheten som er tilkoblet systemet. Les bruksanvisningen som fulgte med den tilkoblede enheten, hvis du vil ha mer informasjon.

BLUETOOTH-enhet

BLUETOOTH-tilkoblingen kan ikke fullføres.

- Kontroller at den blå BLUETOOTH-indikatoren lyser (side 17).

Systemstatus	BLUETOOTH-indikator (blå)
Under BLUETOOTH-gruppering	Blinker raskt
Systemet prøver å koble til en BLUETOOTH-enhet	Blinker
Systemet har opprettet en tilkobling med en BLUETOOTH-enhet	Lyser
Systemet er i BLUETOOTH standbymodus (når systemet er slått av)	Lyser ikke

- Kontroller at BLUETOOTH-enheten som skal tilkobles, er slått på og at BLUETOOTH-funksjonen er aktivert.
- Flytt systemet og BLUETOOTH-enheten nærmere hverandre.
- Grupper dette systemet og BLUETOOTH-enheten på nytt. Det kan hende du må avbryte grupperingen med dette systemet med BLUETOOTH-enheten først.

- Hvis BLUETOOTH-funksjonen er slått av, slår du den på (side 10).

Gruppering kan ikke utføres.

- Flytt systemet og BLUETOOTH-enheten nærmere hverandre.
- Kontroller at dette systemet ikke får interferens fra en trådløs LAN-enhet, andre trådløse enheter med 2,4 GHz eller en mikrobølgeovn. Hvis en enhet som genererer elektromagnetisk stråling, befinner seg i nærheten, må du flytte systemet bort fra denne enheten.

Det kommer ikke lyd fra den tilkoblede BLUETOOTH-enheten.

- Kontroller at den blå BLUETOOTH-indikatoren lyser (side 17).
- Flytt systemet og BLUETOOTH-enheten nærmere hverandre.
- Hvis en enhet som genererer elektromagnetisk stråling, for eksempel en trådløs LAN-enhet, andre BLUETOOTH-enheter eller en mikrobølgeovn, befinner seg i nærheten, må du flytte enheten bort fra dette systemet.
- Fjern eventuelle hindringer mellom dette systemet og BLUETOOTH-enheten, eller flytt systemet bort fra hindringen.
- Omplasser den tilkoblede BLUETOOTH-enheten.
- Prøv å bytte den trådløse frekvensen for Wi-Fi-ruteren, datamaskinen osv. til 5 GHz bånd.
- Øk volumet på den tilkoblede BLUETOOTH-enheten.

Lyden er ikke synkronisert med bildet.

- Når du ser film, kan det hende du hører lyden med en liten forsinkelse i forhold til bildet.

Trådløs lyd fra basshøytaleren

Det kommer ingen lyd fra basshøytaleren.

- Kontroller at strømledningen til basshøytaleren er ordentlig koblet til. (Se startveiledningen som følger med.)
- På/standby-indikatoren lyser ikke.
 - Kontroller at strømledningen til basshøytaleren er ordentlig koblet til.
 - Trykk på I/⏻ (på/standby)-knappen på basshøytaleren for å slå den på.
- På/standby-indikatoren blinker grønt sakte eller lyser rødt.
 - Flytt basshøytaleren i nærheten av høytalerenheten slik at på/standby-indikatoren lyser grønt.
 - Følg trinnene på "Aktivere funksjonen for sikker tilkobling" (side 10).
- På/standby-indikatoren blinker grønt raskt.
 - Ta kontakt med din nærmeste Sony-forhandler.
- På/standby-indikatoren blinker rødt.
 - Trykk på I/⏻ (på/standby)-knappen på basshøytaleren for å slå den av, og kontroller om ventilasjonsåpningen på basshøytaleren er blokkert eller ikke.
- Basshøytaleren er laget for avspilling av basslyd. Når inngangssignalet ikke inneholder mye basslyd, som er tilfelle med de fleste TV-programmer, kan det hende at basslyden ikke høres.
- Trykk på SW ◀ (basshøytalervolum) +-knappen på fjernkontrollen for å øke basshøytalervolumet (side 19).

Lyden hopper eller inneholder støy.

- Hvis det er en enhet i nærheten som genererer elektromagnetiske bølger, for eksempel en trådløs LAN-enhet eller en mikrobølgeovn som brukes, må du flytte enheten bort fra denne.
- Hvis det er en hindring mellom høytalerenheten og basshøytaleren, må du flytte den eller fjerne den.
- Plasser høytalerenheten og basshøytaleren så nær hverandre som mulig.
- Bytt den trådløse LAN-frekvensen for Wi-Fi-rutere eller datamaskiner som befinner seg i nærheten, til 5 GHz bånd.

Fjernkontroll

Fjernkontrollen fungerer ikke.

- Rett fjernkontrollen mot midten av frontpanelet (fjernkontrollsensoren) på systemet (side 17).
- Fjern eventuelle hindringer mellom fjernkontrollen og systemet.
- Er batteriene i fjernkontrollen nesten tomme, bytter du ut begge batteriene med nye.
- Kontroller at du trykker på riktig knapp på fjernkontrollen (side 19).

Annet

Sensorene på TV-en fungerer ikke som de skal.

- Det kan hende at høyttalerenheten blokkerer enkelte sensorer (for eksempel sensoren for lysstyrke) og fjernkontrollmottakeren på TV-en, eller senderen for 3D-briller (infrarød overføring) på en 3D TV som støtter det infrarøde 3D-brillesystemet eller den trådløse kommunikasjonen. Flytt høyttalerenheten bort fra TV-en innen en rekkevidde som lar disse delene fungere som de skal. Se bruksanvisningen som fulgte med TV-en for å finne plasseringen av sensorene og fjernkontrollmottakeren.

Tilbakestill

Hvis systemet fremdeles ikke virker som det skal, tilbakestiller du systemet slik:

- 1 Samtidig som du holder nede I/⏻ (på/standby)-knappen på systemet, holder du også nede INPUT- og VOL --knappene i fem sekunder.**

Alle fem indikatorene på høyttalerenheten blinker tre ganger, og innstillingene i menyene tilbakestilles til opprinnelig tilstand.

- 2 Koble fra strømledningen.**

Veiledning til deler og kontroller

Hvis du vil ha mer informasjon, kan du se sidene angitt i parentes.

Høytalerenhet

Topp-, front- og sidepanelene

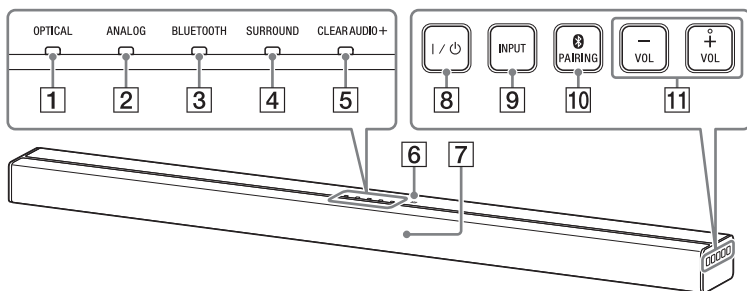

- 1 OPTICAL-indikator (side 6)**
- 2 ANALOG-indikator (side 6)**
- 3 BLUETOOTH-indikator (blå)**
BLUETOOTH-status
 - Under BLUETOOTH-gruppering: Blinker raskt
 - BLUETOOTH-tilkoblingen blir forsøkt opprettet: Blinker
 - BLUETOOTH-tilkoblingen er opprettet: Lyser
 - BLUETOOTH-standbymodus (når systemet er slått av): Lyser ikke
- 4 SURROUND-indikator (side 7)**
- 5 CLEARAUDIO+-indikator (side 7)**
- 6 N-merke (side 9)**
Når du skal bruke NFC-funksjonen, legger du den NFC-kompatible enheten inntil merket.
- 7 Fjernkontrollsensor**
- 8 I/⏻ (på/standby)-knappen**
Brukes til å slå på systemet eller sette den i standbymodus.
- 9 INPUT-knappen (side 6)**
- 10 PAIRING-knappen (side 8, 10)**
- 11 VOL (volum) +/- knapper**

Tips

- Når BLUETOOTH-funksjonen er deaktivert (side 10), lyser BLUETOOTH-indikatoren gult.

Bakpanel

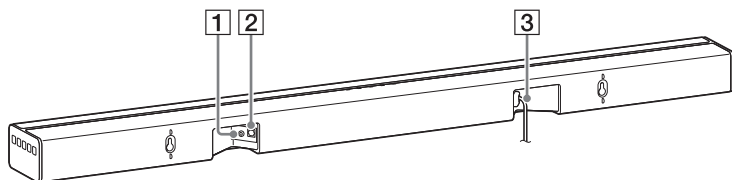

1 ANALOG-kontakt

2 OPTICAL-kontakt

3 Strømledning

Basshøytaler

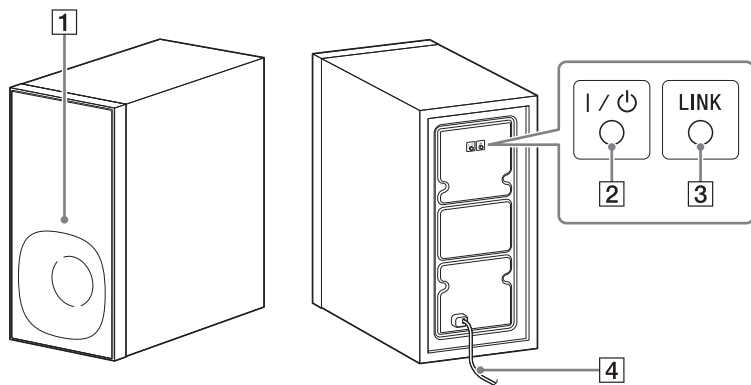

1 På/standby-lampe

2 I / ⏻ (på/standby)-knappen

3 LINK-knappen (side 10)

4 Strømledning

Fjernkontroll

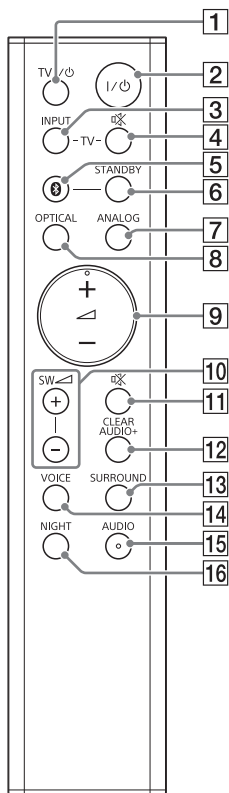

- 1 TV I/⏻ (på/standby)-knappen
- 2 I/⏻ (på/standby)-knappen
- 3 TV INPUT-knappen
- 4 TV ⏻ (dempeknappen)
- 5 (BLUETOOTH)-knappen (side 6)
- 6 STANDBY-knappen (side 10)
- 7 ANALOG-knappen (side 6)
- 8 OPTICAL-knappen (side 6)

- 9 (volum) +/- -knapper
Justerer volumet.
- 10 SW (basshøytalervolum) +/-
-knapper
Justerer volumet på basslyden.
- 11 (dempeknappen)
Slår av lyden midlertidig.
- 12 CLEARAUDIO+-knappen
Passende lydinnstilling velges
automatisk for lydilden.
- 13 SURROUND-knappen (side 7)
- 14 VOICE-knappen (side 7)
- 15 AUDIO-knappen* (side 7)
- 16 NIGHT-knappen (side 7)

* AUDIO- og +-knappene har en opphevet prikk. Bruk den som en veiledning under bruk.

Styre en tilkoblet TV

Du kan styre en Sony-TV som er koblet til systemet, med følgende knapper.

- 1 TV I/⏻ (på/standby)-knappen
Slår på eller av TV-en.
- 3 TV INPUT-knappen
Velger inngangssignal.
- 4 TV (dempeknappen)
Slår av lyden midlertidig.

Lydformater som støttes

Følgende lydformater støttes av dette systemet.

- Dolby Digital
- Lineær PCM 2-kanals 48 kHz eller mindre

Spesifikasjoner

Høyttalerenhet (SA-CT180)

Forsterkerdel

UTGANGSEFFEKT (nominell)

Front venstre / front høyre:
13 W + 13 W (ved 4 ohm, 1 kHz, total
harmonisk forvrengning på 1 %)

UTGANGSEFFEKT (referanse)

Fronthøyttaler venstre / fronthøyttaler
høyre:
25 W (per kanal ved 4 ohm, 1 kHz)

Innganger

OPTICAL

ANALOG

BLUETOOTH-del

Kommunikasjonssystem

BLUETOOTH-spesifikasjoner
versjon 4.0

Utgang

BLUETOOTH-spesifikasjoner
strømklasse 2

Maksimal kommunikasjonsrekkevidde

Siktlinje ca. 10 m¹⁾

Maksimalt antall enheter som kan

registreres

8 enheter

Frekvensbånd

2,4 GHz-bånd (2,4000 GHz –
2,4835 GHz)

Moduleringsmetode

FHSS (Freq Hopping Spread Spectrum)

Kompatible BLUETOOTH-profiler²⁾

A2DP (Advanced Audio Distribution
Profile)

Støttede kodeker³⁾

SBC⁴⁾

Overføringsrekkevidde (A2DP)

20 Hz – 20 000 Hz (samplingsfrekvens
44,1 kHz)

¹⁾ Faktisk rekkevidde varierer avhengig av faktorer som hindringer mellom enheter, magnetfelt rundt en mikrobølgeovn, statisk elektrisitet, trådløs telefon, mottaksfølsomhet, operativsystem, programvare osv.

²⁾ BLUETOOTH-standardprofiler angir formålet med BLUETOOTH-kommunikasjon mellom enheter.

- 3) Kodek: Lydsignalkomprimering og konverteringsformat
4) Kodek for underbånd

Høytalere

Front venstre / front høyre-høytalerdel

Høytalersystem

Toveis høytalersystem,
Acoustic Suspension

Høytaler

Diskanthøytaler: 14 mm – 25 mm
halvkuleformet
Basshøytaler: 40 mm × 120 mm
konisk

Generelt

Strømkrav

220 V – 240 V vekselstrøm, 50/60 Hz

Strømforbruk

På: 17 W

Standbymodus: 0,5 W eller mindre

BLUETOOTH Standbymodus: 3 W eller mindre

Mål (ca.) (b/h/d)

901 mm × 52 mm × 84 mm

Vekt (ca.)

2 kg

Basshøytaler (SA-WCT180)

UTGANGSEFFEKT (referanse)

50 W (per kanal ved 4 ohm, 100 Hz)

Høytalersystem

Basshøytalersystem, bassrefleks

Høytaler

130 mm konisk

Strømkrav

220 V – 240 V vekselstrøm, 50/60 Hz

Strømforbruk

På: 13 W

Standbymodus: 0,5 W eller mindre

Mål (ca.) (b/h/d)

170 mm × 342 mm × 325 mm

Vekt (ca.)

5,5 kg

Trådløs sender/mottaker

Frekvensbånd

2,4 GHz-bånd (2,404 GHz – 2,476 GHz)

Moduleringsmetode

GFSK

Design og spesifikasjoner kan endres uten nærmere varsel.

Om BLUETOOTH-kommunikasjon

- BLUETOOTH-enheter bør brukes innenfor ca. 10 meter (fri avstand) av hverandre. Rekkevidden for effektiv kommunikasjon kan bli kortere under følgende forhold:
 - Når en person, metallgjenstand, vegg eller annen hindring er mellom enhetene med en BLUETOOTH-tilkobling
 - Steder der et trådløst nettverk er installert
 - Rundt mikrobølgeovner som er i bruk
 - Steder der det oppstår andre elektromagnetiske bølger
- BLUETOOTH-enheter og trådløst nettverk (IEEE 802.11 b/g) bruker samme frekvensbånd (2,4 GHz). Når du bruker BLUETOOTH-enheten nær en enhet med funksjoner for trådløst nettverk, kan det oppstå elektromagnetisk interferens. Dette kan føre til lavere dataoverføringshastigheter, støy eller til at det ikke er mulig å koble til. Hvis dette skjer, kan du prøve følgende løsninger:
 - Plasser systemet minst 10 m fra enheten med trådløst nettverk.
 - Slå av strømmen til den trådløse nettverksenheten når du bruker BLUETOOTH-enheten innenfor 10 meter.
 - Installer systemet og BLUETOOTH-enheten så nær hverandre som mulig.
- Radiobølgene som sendes ut av dette systemet, kan forstyrre driften av noe medisinsk utstyr. Siden denne interferensen kan føre til feil, må du alltid slå av strømmen på dette systemet og BLUETOOTH-enheten på følgende steder:

- Sykehus, tog, fly, bensinstasjoner, og ethvert sted der det kan forekomme antennebare gasser
- Nær automatiske dører eller brannalarmer
- Dette systemet støtter sikkerhetsfunksjoner som overholder BLUETOOTH-spesifikasjonen. Dette skal sørge for sikker tilkobling under kommunikasjon ved bruk av BLUETOOTH-teknologi. Denne sikkerheten kan imidlertid være utilstrekkelig avhengig av utstillingene og andre faktorer. Vær derfor alltid forsiktig når du kommuniserer ved bruk av BLUETOOTH-teknologi.
- Sony kan ikke under noen omstendigheter holdes ansvarlig for skader eller annet tap som følge av informasjonslekkasjer under kommunikasjon ved bruk av BLUETOOTH-teknologi.
- BLUETOOTH-kommunikasjon er ikke nødvendigvis garantert med alle BLUETOOTH-enheter som har samme profil på dette systemet.
- BLUETOOTH-enheter som er koblet til dette systemet, må være i samsvar med BLUETOOTH-spesifikasjonen fra Bluetooth SIG, Inc., og hver enhet må være sertifisert for overholdelse. Selv om en enhet overholder BLUETOOTH-spesifikasjonen, kan det likevel være tilfeller der egenskapene eller spesifikasjonene til BLUETOOTH-enheten gjør det umulig å koble til, eller kan føre til andre kontrollmetoder, visninger eller annen betjening.
- Det kan oppstå støy eller lyden kan bli kuttet av, avhengig av BLUETOOTH-enheten som er tilkoblet systemet, kommunikasjonsmiljøet eller omgivende forhold.

Hvis du har spørsmål angående systemet eller problemer med det, kan du ta kontakt med din nærmeste Sony-forhandler.

<http://www.sony.net/>



* 4 5 5 9 0 2 6 2 1 * (2)