

Hordozható CD-, DVD- lejátszó

Kezelési útmutató

HU



A Sony termékekkel és szolgáltatásokkal kapcsolatban további hasznos ötleteket, tippeket és információkat találhat az alábbi weboldalon:

www.sony-europe.com/myproduct



DVP-FX850

FIGYELEM!

A tűzveszély és az áramütés elkerülése érdekében ne tegye ki a készüléket csapadék, nedvesség hatásának.

A készülék burkolatát ne távolítsa el, mert áramütést szenvedhet. A javítást bízza szakemberrel!

A hálózati csatlakozóvezetéket kizárólag szakszervizben cserélhetik.

Óvja az elemet a magas hőmérséklet hatásától, például napsütéstől, tűztől vagy ehhez hasonlótól.



Ez a címke a készülék alján található.

CLASS 1 LASER PRODUCT
LASER KLASSE 1
LUOKAN 1 LASERLAITE
KLASS 1 LASERAPPARAT

E készülék besorolása CLASS 1 LASER (1. osztályú lézerverendezés). A CLASS 1 LASER PRODUCT jelölés a készülék alján található.

FIGYELEM

- Ha ezt a berendezést egy másik optikai készülékkel együtt használja, növekszik a szem veszélyeztetettsége. Mivel ez a CD-, DVD-lejátszó olyan lézergyárral működik, amely veszélyes lehet az emberi szemre, soha ne szerelje szét a készüléket.

A javítást bízza szakemberrel.

- Szakszerűtlen elemcsere esetén az elem fellobbanhat. Csak azonos vagy a gyártó által javasolt egyenértékű elemet használjon a cseréhez. A használt elemeket a gyártó előírásainak megfelelően kell hulladékként elhelyezni.



Feleslegessé vált elektromos és elektronikus készülékek hulladékként való eltávolítása (Használható az Európai Unió és egyéb európai országok szelektív hulladékgyűjtési rendszereiben)

Ez a szimbólum a készüléken vagy a csomagolásán azt jelzi, hogy a terméket ne kezelje háztartási hulladékként. Kérjük, hogy az elektromos és elektronikai hulladék gyűjtésére kijelölt gyűjtőhelyen adja le. A feleslegessé vált terméknek helyes kezelésével segít megelőzni a környezet és az emberi egészség károsodását, mely bekövetkezhetne, ha nem követi a hulladékkezelés helyes módját. Az anyagok újrahasznosítása segít a természeti erőforrások megőrzésében. A termék újrahasznosítása érdekében további információért forduljon a lakhelyén az illetékesekhez, a helyi hulladékgyűjtő szolgáltatóhoz vagy ahhoz az üzemhez, ahol a terméket megvásárolta.

Óvintézkedések

A biztonsághoz

- E készülék üzemi feszültsége a hálózati tápegységen olvasható. Ellenőrizze, hogy a tápegység üzemi feszültsége megegyezik-e a helyi hálózati feszültséggel.
- A tüzeset és az áramütés elkerülése érdekében soha ne tegyen folyadékkal teli edényt, pl. virágvizát a készülékre.

Az elhelyezéséhez

- A készülék kizárólag vízszintes helyzetben üzemeltethető. Elhelyezéskor erre különös figyelmet fordítson.
- A készüléket és a lemezeket tartsa távol az erős mágnessel rendelkező berendezésektől (pl. mikrohullámú sütő, nagyméretű hangszórók stb.).
- A készülékre ne helyezzen nehéz tárgyakat.

Megjegyzések a lemezekhez

- A lemez tisztán tartása érdekében, mindig a szélénél fogja meg azt. Soha ne érintse a felületét.



- Óvja a lemezeket az erős napfénytől, és ne helyezze hőszűrő vagy fűtőtest közelébe. Ne felejtse a lemezeket tűző napon parkoló járműben, mert a túl magas hőmérséklet károsíthatja őket.
- Használat után helyezze vissza a lemezt védőtokjába.
- Lejátszás előtt egy tisztító kendővel tisztítsa meg a lemezt. A törlést középről kifelé haladva hajtsa végre.



- A tisztításhoz soha ne használjon oldószereket, benzint, hígítót, vagy a kereskedelemben kapható lemez vagy lencsetisztítók. Az antisztatizáló permetet csak analóg (hang) lemezekhez használhatja.
- Ha a lemez felíratát nyomtatóval készítette el, várja meg, amíg a tinta megszárad.

Övintézkedések

Közúti biztonság

Járművezetés vagy kerékpározás közben ne használja a fejhallgatót. Ez közlekedési balesetet okozhat, és egyes területeken törvénybe ütközik. Potenciális veszélyt jelenthet a készülék túl magas hangerőn történő hallgatása sétálás közben is, különösen gyalogátkelőhelyek közelében. Veszélyes helyeken ezért különös körültekintéssel kell közlekedni, illetve ilyen esetekben a készüléket ki kell kapcsolni.

Néhány szó a biztonságról

Ha bármilyen szilárd anyag vagy folyadék kerül a készülék belsejébe, húzza ki a hálózati csatlakozóvezetékét, és a további használat előtt forduljon szakemberhez.

Néhány szó a tápfeszültségről

- A készülék mindaddig feszültség alatt áll, amíg a hálózati aljzathoz van csatlakoztatva, még akkor is, ha a készülék ki van kapcsolva.
- Ha hosszú ideig nem használja készülékét, húzza ki a hálózati csatlakozót a hálózati aljzathoz. Mindig a csatlakozódugaszt, és soha ne a vezetékét fogja meg.
- Soha ne érintse meg nedves kézzel a hálózati vezetékét vagy a hálózati tápegységet. Ellenkező esetben áramütést szenvedhet.

Néhány szó a felmelegedésről

Hosszabb folyamatos használat vagy feltöltés közben a készülék felmelegedhet. Ez nem hibajelenség.

Néhány szó az elhelyezésről

- Úgy helyezze el a készüléket, hogy a levegő szabadon áramolhasson körülötte, máskülönben túlmelegedhet.
- Ne helyezze a készüléket puha felületre, pl. takaróra, mert az gátolhatja a levegőáramlást a szellőzőnyílásokon keresztül.
- Ne üzemeltesse a készüléket szűk térben, pl. könyvespolcon vagy hasonló helyen.
- A tűzveszély elkerülése érdekében ne takarja el a készülék szellőzőnyílásait újságpapírral, asztalterítővel, függönyvel stb.
- Óvakodjon az alábbi elhelyezésektől: fűtőtestek közelében, illetve olyan helyen, ahol közvetlen napfénynek, túlzott pornak vagy ütődésnek van kitéve.

Néhány szó az üzemeltetésről

- Ha a készüléket hideg helyről meleg helyre viszi, vagy rendkívül nyirkos helyen tárolja, pára csapódhat le a lencsére, a lejátszó belsejében. A készülék megfelelő működése ilyenkor nem garantálható. Ha páralecsapódás fordul elő, vegye ki a lemezt és hagyja bekapcsolva a lejátszót kb. fél óráig, amíg a nedvesség elpárolog.
- A készülék szállítása előtt vegyen ki minden lemezt a lejátszóból. Ha ezt nem teszi meg, a lemez megsérülhet.
- Ügyeljen a lejátszó lencséjének tisztaságára, és ne érintse meg azt. Ha a lencsét megérinti, a lejátszóban üzemzavar keletkezhet. A lemez kivételét és behelyezését kivéve mindig tartsa zárva a lemeztartó fedelét.

Az LCD-képernyő helyes kezelése

- Habár az LCD-képernyő korszerű gyártástechnológiával készült, esetenként változatos színű fénypontok jelenhetnek meg a képernyőn. Ez nem hibajelenség.
- Ne törölje le az LCD-képernyőt vizes ruhával. Ha víz kerül a készülékbe, meghibásodás fordulhat elő.
- Ne tegyen vagy ejtsen semmit az LCD-képernyőre. Ne nehezedjen rá a könyökével vagy egyéb testrészével a képernyőre.
- Ha a hideg helyről meleg helyre viszi a lejátszót, pára csapódhat le az LCD-képernyőn. Ilyen esetben törölje le a nedvességet, mielőtt használni kezdené a lejátszót. A pára letörléséhez papírtörölt vagy hasonló anyagot ajánlunk. Ha az LCD-képernyő felülete hideg, a pára a letörés után újraképződhet. Éppen ezért várjon a készülék bekapcsolásával mindaddig, míg a képernyő hőmérséklete el nem éri a helyiség hőmérsékletét.

A hálózati tápegységről

Úgy helyezze el ezt a készüléket, hogy szükség esetén a hálózati vezetékét azonnal kihúzhassa a hálózati aljzathoz.

- Csak a készülékhez mellékelt hálózati tápegységet használja a készülékhez. Soha ne használjon más típusú tápegységet, mert a készülék meghibásodhat.
- A hálózati tápegységet nem szabad szűk térben, pl. könyvespolcon vagy zeneszekrényben működtetni.

- Ne használjon semmilyen elektromos feszültség-átalakítót, mert túlmelegedést vagy meghibásodást okozhat.

Az akkumulátor helyes kezelése

- Egyes országok szabályozhatják a készülék áramellátásához használt akkumulátor hulladékként történő elhelyezésének módját. Érdeklődjön a helyi hatóságoknál.
- Mivel az akkumulátor élettartama véges, kapacitása az eltelt idővel és a használat gyakoriságával arányosan, fokozatosan csökken. Ha az akkumulátor legnagyobb kapacitása a normál kapacitás felére csökken, vásároljon egy új akkumulátort.
- Az akkumulátor legelső, vagy hosszú üzemzsinet utáni feltöltése alkalmával a teljes kapacitás nem érhető el. Többszöri teljes feltöltés után azonban az eredeti kapacitás visszanyerhető.
- Ne hagyja az akkumulátort túlmelegedett járműben, a tűző napon vagy bárhol, ahol a hőmérséklet meghaladja a 60°C-ot.
- Az akkumulátort óvja a víztől.
- A lejátszó alján lévő akkumulátorcsatlakozó (A) és az akkumulátor érintkezője (C) soha ne érintkezzen fémtárggyal (pl. nyakláncsal), mert rövidzárlat keletkezhet.
- Úgyeljen arra, nehogy homok vagy por kerüljön a lejátszó alján lévő akkumulátorcsatlakozóba (A) és a vezetőfuratokba (B), illetve az akkumulátor érintkezőjéhez (C) és a vezetőfuratokba (D).

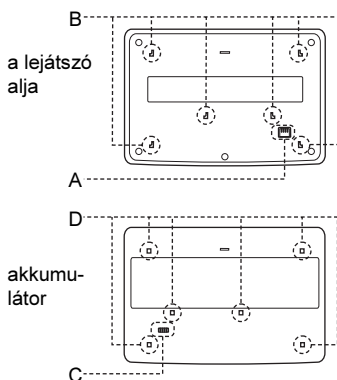

A szivargyújtó adapter

- Kizárólag a lejátszóhoz mellékelt szivargyújtó adaptert használja. Más típusú adapter használata esetén meghibásodás keletkezhet.
- Az adaptert tilos szétszerelni vagy átalakítani.

- Ne ejtse le és ne ütögesse az adaptert.
- Ne érintse meg az adapter fém egységeit, mert rövidzárlat keletkezhet, különösen, ha fémtárggyal érinti meg azokat.
- Ne hagyja az adaptert magas hőmérsékletnek (pl. napsütésnek) vagy mechanikai hatásoknak kitett helyen, illetve zárt ablakokkal a napon parkoló járműben.

A hangerő beállítása

A nagyon halk, vagy műsor nélküli részekben ne hangosítsa fel túlságosan a készüléket. Ellenkező esetben a túl hangos részleteknél a hangszugárzók károsodhatnak.

A fejhallgató használata

• Halláskárosodás megelőzése

Ne hallgassa túl nagy hangerőn a készüléket. A szakorvosok véleménye szerint a folyamatos, magas hangerőn történő zenehallgatás közben fülcseggést észlel, csökkentse a hangerőt vagy kapcsolja ki a készüléket.

• Mások zavarása

Közepes hangerőn hallgassa a készüléket. Így a szükséges külső környezeti hangokat is hallani fogja, és a kiszűrődő zajok másokat nem fognak zavarni.

A tisztításról

Kímélő tisztítószerrel enyhén megnedvesített puha ruhával törölje le a készülék burkolatát és kezelőszerveit. A tisztításhoz soha ne használjon súrolószert, súrolószivacsot, benzint vagy alkoholt.

A tisztítólemezekről, lemez-, lencsetisztítókról

Ne használja a szaküzletekben kapható tisztítólemezt vagy lemez-, lencsetisztítót (nedves vagy száraz típus). Ellenkező esetben a készülék meghibásodhat.

FONTOS FIGYELMEZTETÉS

Figyelem! Az Ön által megvásárolt készülék gyakorlatilag korlátlan ideig képes egy fényképet vagy egy menüképernyőt a képernyőn megjeleníteni. Ha egy fényképet vagy egy menüképernyőt hosszabb ideig a képernyőn hagy, a képernyő maradandó károsodást szenvedhet. Fokozottan érvényes ez a plazmaképernyőkre és a kivetítő tv-készülékekre.

Ha a készülékkel kapcsolatban bármilyen kérdése vagy problémája merül fel, keresse fel a vásárlás helyét.

Tartalomjegyzék

| | |
|--|---|
| FIGYELEM! | 2 |
| Megjegyzések a lemezekhez | 2 |
| Óvintézkedések | 3 |
| Néhány szó erről az útmutatóról | 6 |
| Ezzel a készülékkel az alábbi lemezeket lehet lejátszani | 7 |

| | |
|--|----------|
| Előkészületek | 9 |
| A mellékelt tartozékok ellenőrzése | 9 |
| A távvezérlő használata | 9 |
| Az LCD-képernyő használata | 10 |
| A hálózati tápegység csatlakoztatása | 11 |
| Üzemeltetés akkumulátorral | 12 |
| Üzemeltetés szivargyújtó adapterrel | 14 |

| | |
|---|-----------|
| Lemezek lejátszása | 15 |
| Lemezek lejátszása | 15 |
| A Playback Settings Display képernyő használata | 21 |
| Keresési lehetőségek (keresés, pásztázás, lassítás, ismételt és véletlen sorrendű lejátszás) | 23 |
| MP3 audio zeneszámok és JPEG képek lejátszása | 25 |
| A képminőség és képméret beállítása | 28 |

| | |
|--|-----------|
| DivX[®] videofilmek lejátszása | 30 |
| DivX videofájlok lejátszása | 30 |
| Néhány szó a DivX videofájlokról | 31 |







| | |
|---|-----------|
| Alapbeállítások | 33 |
| Az alapbeállítások menüje | 33 |
| A képernyő beállításai (General Setup) | 34 |
| A hang beállítása (Audio Setup) | 35 |
| A menük és a műsor nyelvének beállítása (Language Setup) | 36 |
| A szülői felügyelet funkció beállítása (Parental Control) | 37 |

| | |
|--|-----------|
| Csatlakoztatás | 39 |
| Csatlakoztatás külső eszközökhöz | 39 |

| | |
|--|-----------|
| További információk | 42 |
| Hibaelhárítás | 42 |
| Néhány szó az MP3 audio zeneszámokról és a JPEG képfájlokról | 44 |
| Minőségtanúsítás | 46 |
| A részegységek és kezelőszervek elhelyezkedése | 47 |
| Tárgymutató | 50 |

Néhány szó erről az útmutatóról

- Az útmutatóban feltüntetett kezelőszervek a távvezérlő kezelőszerveire vonatkoznak. A funkciók a készülék azonos elnevezésű kezelőszerveivel is működtethetők.
- A „DVD” kifejezést a DVD VIDEO, DVD+RW, DVD+R (+VR formátumú) és DVD-RW, DVD-R (VR formátumú, videó formátumú) lemezek általános gyűjtőfogalomként is használhatjuk.
- A kezelési útmutatóban az alábbi ikonokat használjuk:

| Ikon | Jelentés |
|---|---|
|  | Ez a szimbólum a DVD VIDEO, DVD+RW, DVD+R (+VR formátumú) vagy a DVD-R, DVD-RW (videó formátumú) lemezekre vonatkozó funkciókat jelöli. |
|  | Ez a szimbólum a DVD-RW, DVD-R lemezekre vonatkozó funkciókat jelöli, VR (videó felvételi) formátum esetén. |
|  | Ez a szimbólum a VIDEO CD lemezekre (beleértve a Super VCD lemezeket, vagy a VIDEO CD, illetve Super VCD formátumban felvett CD-R, CD-RW lemezeket) vonatkozó funkciókat jelöli. |
|  | Ez a szimbólum a zenei CD-lemezekre, illetve a zenei CD formátumban felvett CD-R, CD-RW lemezekre vonatkozó funkciókat jelöli. |
|  | Ez a szimbólum a DATA (adat) CD lemezekre (MP3 ^{*1} audio műsorszámokat, JPEG képfájlokot vagy DivX ^{*2 *3} videofájlokot tartalmazó CD-ROM, CD-R, CD-RW lemezek) vonatkozó funkciókat jelöli. |
|  | Ez a szimbólum a DATA (adat) DVD lemezekre (DVD-ROM, DVD+RW, DVD+R, DVD-RW, DVD-R) rögzített MP3 ^{*1} audio műsorszámokat, JPEG képfájlokot és DivX ^{*2 *3} videofájlokot tartalmazó lemezekre vonatkozó funkciókat jelöli. |
|  | Ez a szimbólum az MP3 ^{*1} audio műsorszámokat és JPEG képfájlokot tartalmazó USB-eszközre vonatkozó funkciókat jelöli. |

*1 Az MP3 (MPEG 1 Audio Layer III) egy szabványos ISO (Nemzetközi Szabványügyi Hivatal)/IEC (Nemzetközi Elektrotechnikai Bizottság) MPEG technológia a hang tömörítésére.

*2 A DivX[®] egy a DivXNetworks Inc. által kifejlesztett videofájl tömörítési eljárás.

*3 A DivX, a DivX Certified és a kapcsolódó logók a DivXNetworks védjegye és a DivXNetworks engedélyével kerültek felhasználásra.

Ezzel a készülékkel az alábbi lemezeket lehet lejátszani

| Lemezformátumok | |
|--------------------------|---|
| DVD VIDEO |  |
| DVD-RW/-R (lezárt lemez) |  |
| DVD+RW/+R (lezárt lemez) |  |
| VIDEO CD, zenei CD |  |
| CD-RW/-R |  |

A „DVD+RW”, a „DVD-RW”, a „DVD+R”, a „DVD-R”, a „DVD VIDEO” és a „CD” logo védjegy.

Megjegyzés a CD-, DVD-lemezekhez

Ez a lejátszó olyan CD-ROM, CD-R, CD-RW lemezeket képes lejátszani, melyek műsorát a következő formátumok valamelyikében vették fel:

- zenei CD,
- VIDEO CD,
- MP3 audio műsorszámok, JPEG képfájl, valamint DivX videofájlok, melyek megfelelnek az ISO 9660* 1-es vagy 2-es szintnek, vagy ezek kiterjesztett formátumának (Joliet),
- Kodak PHOTO CD formátum.

* Az ISO által definiált, a CD-ROM-on található fájlok és mappák egy logikai formátuma.

Ez a lejátszó olyan DVD-ROM, DVD+RW, DVD-RW, DVD+R, DVD-R lemezeket képes lejátszani, melyek műsorát a következő formátumok valamelyikében vették fel:

- UDF (Univerzális Lemez Formátum) szabványnak megfelelő MP3 audio műsorszámok, JPEG képfájlok és DivX videofájlok.

Példák olyan lemezekre, melyeket a készülék nem tud lejátszani

A készülék nem tudja lejátszani az alábbi lemezeket:

- Blu-ray lemezek,
- AVCHD formátumban felvett lemezek,
- HD DVD lemezek,
- DVD-RAM lemezek,
- az előző oldalon felsoroltaktól eltérő formátumú CD-ROM, CD-R, CD-RW lemezek,
- PHOTO CD formátumban felvett CD-ROM lemezek,
- CD-Extra lemezek adatsávjai,
- DVD Audio lemezek,
- DATA DVD lemezek, melyek nem tartalmaznak sem MP3 műsorszámokat, sem JPEG képfájlokat vagy DivX videofájlokat,
- Super Audio CD lemezek HD rétege.

A készülék szintén nem tudja lejátszani az alábbi típusú lemezeket:

- eltérő régióköddal rendelkező DVD VIDEO lemezek,
- szabálytalan alakú lemezek (pl. kártya, sziv stb.),
- olyan lemez, melyre címkét vagy matricát ragasztottak,
- olyan lemez, melyről a celofán vagy egyéb csomagolóanyagot nem távolították el megfelelően.

Megjegyzések

- **Megjegyzések a DVD+RW, DVD+R, DVD-RW, DVD-R vagy CD-R, CD-RW lemezekhez**
Lehetnek olyan DVD+RW, DVD+R, DVD-RW, DVD-R vagy CD-R, CD-RW lemezek, melyek – a lemez állapotától, a felvétel minőségétől, illetve a felvevő berendezés sajátosságaitól függően – nem játszhatók le ezzel a lejátszóval. **Ugyanígy nem játszhatók le azok a lemezek, melyeken a véglegesítés (lezárás) nem történt meg megfelelően.** További információért olvassa el a felvevő berendezés kezelési utasítását. Lehetnek olyan, megfelelően lezárt DVD+RW, DVD+R lemezek, melyeknél egyes lejátszási funkciók nem működnek. Ilyen esetben a lemezt normál üzemmódban kell lejátszani. Ne

felelde, hogy a Packet Write formátumú DATA CD, DATA DVD lemezek szintén nem játszhatók le.

- **Megjegyzések a DVD+R DL, DVD-R DL lemezekhez**

A DVD+R/-R DL (kétrétegű) lemezek második rétegére felvette MP3 és JPEG fájlok nem játszhatók le.

A VR formátumú DVD-R DL lemezek nem játszhatók le.

- **Másolásvédelemmel ellátott zenei lemezek**

Ez a készülék olyan lemezek lejátszására alkalmas, melyek megfelelnek a Compact Disc-re (CD-re) vonatkozó szabvány előírásainak.

Napjainkban egyre több lemeztársaság másolásvédelemmel ellátott zenei CD-lemezeket hoz forgalomba. Kérjük, ne felelde, hogy ezek között vannak olyanok is, melyek nem felelnek meg a CD-szabványnak, ezért ezzel a készülékkel nem lehet lejátszani.

- **A DualDisc (kettős formátumú) lemezről**

A DualDisc olyan kétoldalas lemez, melynek egyik oldalán DVD-műsor, a másikon pedig digitális audioprogram található.

Azonban, mivel az audioadatot tartalmazó oldal nem felel meg a Compact Disc (CD) szabványnak, a visszajátszás nem garantált.

Régió kód

A régió kód a szerzői jogok védelmét szolgálja. A régió kód a DVD VIDEO lemez csomagolásán van feltüntetve, az értékesítés helyének megfelelően. Ezzel a készülékkel az „ALL” és a „2” jelölésű DVD VIDEO lemezeket lehet lejátszani.



Megjegyzés a DVD és VIDEO CD lemezek lejátszásához

Bizonyos DVD és VIDEO CD lemezek esetében előfordulhat, hogy a műsor gyártója néhány lejátszási műveletet rögzített a lemezen. Mivel ez a készülék a DVD és VIDEO CD lemezeket a gyártó eredeti, lemezen elhelyezett utasításai alapján játssza le, előfordulhat, hogy egyes funkciók nem állnak rendelkezésre. Lásd a DVD vagy VIDEO CD lemezekhez mellékelt utasítást.

Szerzői jogvédelem

Ez a készülék olyan másolásvédelmi technológiával van ellátva, amely az Egyesült Államok szabadalmi oltalma alatt áll, illetve egyéb szellemi tulajdont képez. Ezt a másolásvédelmi technológiát csak a Macrovision engedélyével és kizárólag otthoni vagy kisebb csoportos szórakoztatási célokra szabad felhasználni, hacsak a Macrovision másképpen nem rendelkezik. Feltörése és átalakítása tilos.

Védjegyek

- A készülék gyártása a Dolby Laboratories engedélyével történt. A „Dolby”, a „Pro Logic” és a dupla D szimbólum a Dolby Laboratories védjegyei.
- A „DTS” és a „DTS Digital Out” a DTS Inc. bejegyzett védjegyei.

A mellékelt tartozékok ellenőrzése

Ellenőrizze, hogy a készülékkel együtt megkapta-e a következő tartozékokat:

- audio-, videovezeték (2 minijack dugasz ↔ 3 RCA dugasz) (1 db),
- hálózati vezeték (1 db),
- hálózati tápegység (AC-FX150) (1 db),
- szivargyújtó adapter (DCC-FX150) (1 db),
- akkumulátor (NP-FX110) (1 db),
- távvezérlő (elemmel) (1 db),
- hordtáska (1 db).

A távvezérlő használata

Használat közben a távvezérlőt fordítsa a lejátszón lévő  érzékelő felé.

Az elem cseréje a távvezérlőben

Ügyelve a ⊕ és ⊖ pólus megfelelő helyzetére, helyezzen egy CR2025 típusú elemet a távvezérlőbe.

- 1** A zárógombot (①) megnyomva húzza kifelé az elemtartót (②).

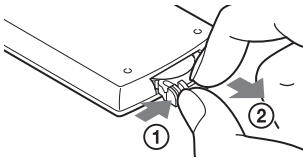

- 2** Vegye ki a kimerült elemet.

- 3** Helyezze be az új elemet úgy, hogy a ⊕ oldal felfelé nézzen, majd tolja vissza az elemtartót a helyére.

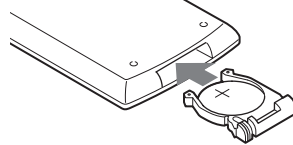

Megjegyzések

- Ne irányítsa a készülék  távvezérlés érzékelőjét közvetlen napfény vagy erős fényforrás felé, mert hibás működést idézhet elő.
- Ha az elem kimerül, a távvezérlő gombjai nem működnek. Ha a távvezérlő egyáltalán nem működik, cserélje ki az elemet, és ellenőrizze újból a megfelelő működést.
- A kimerült elem hulladékként történő elhelyezésekor kövesse a gyártó előírásait.

Az LCD-képernyő használata

A készülék LCD-képernyőjét 180°-kal elforgatva (az óramutató járásával megegyező irányban) is használhatja. Elforgatás után az LCD-képernyőt visszahajthatja a készülékhez, és ebben az állapotban is használhatja.

Az LCD-képernyő elforgatása

- 1** Helyezze a készüléket az asztalra vagy egyéb rögzített felületre.
- 2** Hüvelykujjaival emelje fel az LCD-képernyőt függőleges állásba.

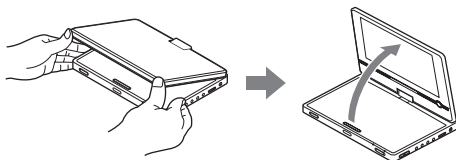

- 3** Óvatosan fordítsa el 180°-kal az LCD-képernyőt a nyíl irányába (az óramutató járásával megegyező irányban).

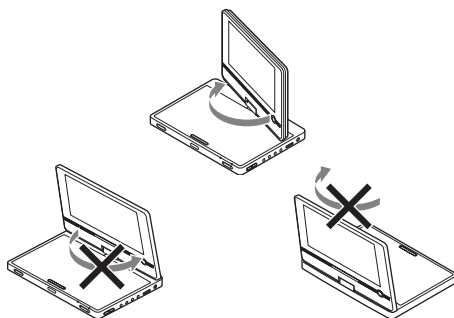

Az LCD-képernyő elforgatása és lehajtása

Miután az LCD-képernyőt 180°-kal elforgatta (az óramutató járásával megegyező irányban), hajtsa vissza azt a készülékhez. Ebben az állapotban az LCD-képernyő felfelé néz.

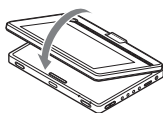

Az LCD-képernyő visszaállítása az eredeti állásba

Hajtsa fel az LCD-képernyőt függőleges állásba, és lassan forgassa az óramutató járásával ellentétes irányba.

Megjegyzések

- Ne forgassa el az LCD-képernyőt 180°-nál nagyobb szögben. Ezen kívül, ne próbálja meg ellentétes irányba forgatni. Az LCD-képernyő eltörhet.
- Ha az LCD-képernyő nem nyílik ki teljesen, kérjük, ne próbálja meg elfordítani. Az LCD-képernyő megsérülhet.
- Használat után mindig állítsa vissza az LCD-képernyőt az eredeti állásba. Az LCD-képernyő megsérülhet, ha hirtelen ütés vagy hasonló hatás éri.

A hálózati tápegység csatlakoztatása

Kérjük, kövesse az ①–③ lépéseket a mellékelt hálózati tápegység csatlakoztatásához. A leválasztáshoz a lépéseket fordított sorrendben kell végrehajtani. Olvassa el az „Óvintézkedések” című fejezet „A hálózati tápegységről” című szakaszában leírtakat is (3. oldal).

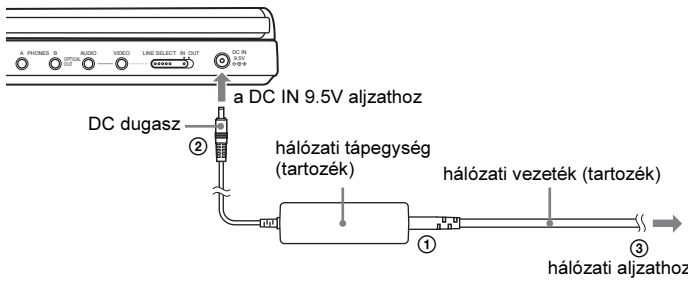

Megjegyzés

Mielőtt kihúzná a hálózati vezetékét, állítsa le a lejátszást. Ellenkező esetben a készülék meghibásodhat.

Üzemeltetés akkumulátorral

Ha hálózati áram nem áll rendelkezésre, a lejátszót üzemeltetheti akkumulátorral is (tartozék). Kérjük, használat előtt tölts fel az akkumulátort.

Olvassa el az „Övintézkedések” című fejezet „Az akkumulátor helyes kezelése” című szakaszában leírtakat is (4. oldal).

Az akkumulátor felszerelése

- 1 Illessze az akkumulátoron lévő kampókat a lejátszó alján lévő vezetőfuratokhoz.
- 2 Csúsztassa az akkumulátort a nyíl irányába, ütközésig.

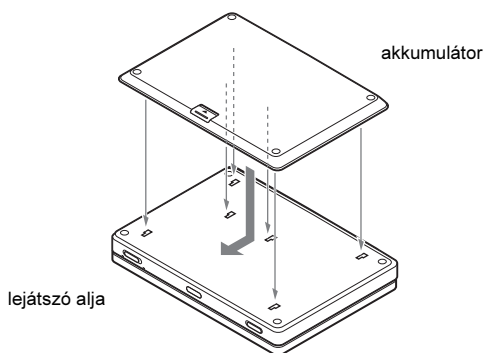

Az akkumulátor leválasztása

Nyomja meg a kioldó gombot, és csúsztassa az akkumulátort a nyíl irányába.

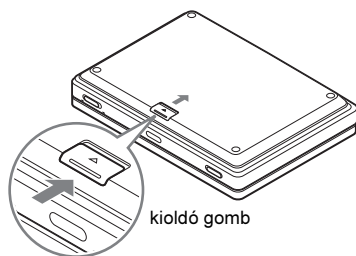

Megjegyzések

- Mielőtt az akkumulátort felszerelné, kérjük, kapcsolja ki a lejátszót.
- Lejátszás közben soha ne vágja le az akkumulátort a készülékről.
- Ne érintse meg az akkumulátoron és a készülék alján lévő érintkezőket. A készülékben üzemzavar keletkezhet.
- Felszerelésnél és leválasztásnál ügyeljen arra, nehogy leejtse az akkumulátort.

Az akkumulátor feltöltése

- 1 Szerelje fel az akkumulátort a készülékre (12. oldal).
- 2 Csatlakoztassa a hálózati tápegységet a készülékhez, majd a hálózati aljzathoz (11. oldal).

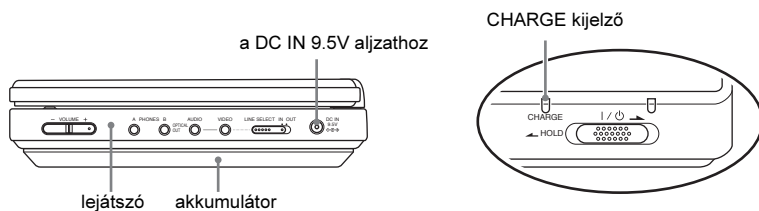

Amikor a feltöltés megkezdődik, a CHARGE kijelző világít.
Amikor a feltöltés befejeződik, a CHARGE kijelző kialszik.

- 3 Feltöltés után húzza ki a hálózati tápegység vezetékét a lejátszóból, illetve a hálózati vezetékét a hálózati aljzathból.

Az akkumulátor kapacitásának ellenőrzése

Amikor a lejátszót leállítja, az akkumulátor szimbólum megjelenik a képernyőn. Ha a szimbólum jelenik meg vagy a CHARGE kijelző villog, töltse fel az akkumulátort.

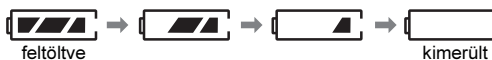

Előfordulhat, hogy DVD, VIDEO CD vagy JPEG fájlok lejátszása közben az akkumulátor szimbólum nem jelenik meg. A maradék kapacitást a lejátszás leállítását követően tudja ellenőrizni.

Feltöltési és lejátszási idő

| Feltöltési idő (kikapcsolt állapotban) | Lejátszási idő (kijelző bekapcsolva) |
|--|--------------------------------------|
| kb. 6 óra | kb. 6 óra* |

* A lehetséges leghosszabb folyamatos lejátszási idő, az alábbi körülmények között:

- normál hőmérsékleten (20°C-on),
- fejhallgató használatával,
- a háttérvilágítás fényereje a legalacsonyabb szintre beállítva,
- az „Audio Setup” menü „Digital Output” menüpontjának „Off” beállításával.

Az akkumulátor állapotától függően a működési idő rövidebb is lehet.

Megjegyzések

- Ha a hálózati tápegység vagy egy külső készülék csatlakoztatva van a lejátszóhoz, az akkumulátor szimbólum nem jelenik meg.
- Az üzemeltetési körülmények, a környezeti tényezők és egyéb feltételek függvényében a feltöltési idő eltérhet a fentebb leírtaktól. A feltöltéshez javasolt hőmérséklet 10–30°C között van.

Üzemeltetés szivargyújtó adapterrel

Ha a lejátszót a jármű szivargyújtójáról szeretné működtetni, használja a mellékelt szivargyújtó adaptert. Az adaptert csak 12 V-os akkumulátorral szabad használni. 24 V-os akkumulátorral nem használja. Az adaptert negatív testelésű járművekhez szabad használni. Pozitív testelésű járművekhez nem szabad használni.

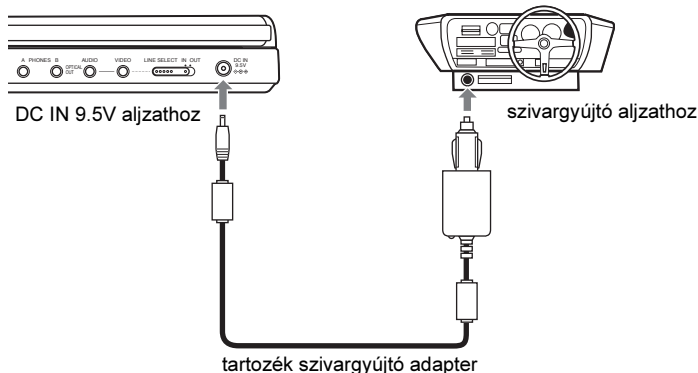

Hasznos tudnivaló

Ha a szivargyújtó adapter zavarja a vezetésben, használjon a szaküzletekben kapható hosszabbító vezetékét.

Megjegyzések

- Ne használja a szivargyújtó adaptert, ha az leesett vagy megsérült.
- Úgy helyezze el a vezetékét, hogy az ne akadályozza a vezetőt. Az LCD-képernyőt úgy helyezze el, hogy a vezető ne láthassa azt.
- Ha a kép nem tiszta, helyezze távolabb a lejátszót a szivargyújtó adattertől.
- A szivargyújtó adaptert járó motorral használja. Ha az adaptert leállított motornál használja, a jármű akkumulátora kimerülhet.
- Ha valamilyen anyag – pl. cigarettahamu – marad a szivargyújtó aljzatban, az érintkezés nem lesz megfelelő, ezért a csatlakozódugasz felmelegedhet használat közben. Mindig tisztítsa meg csatlakoztatás előtt az aljzatot.
- Feltöltés közben vagy hosszabb használat után a szivargyújtó adapter felmelegedhet. Ez nem hibajelenség.

Használat után

Miután a lejátszót kikapcsolta, húzza ki a szivargyújtó adaptert a szivargyújtó aljzathoz.

Megjegyzések

- A lejátszó bekapcsolt állapotában ne állítsa le a motort. Ellenkező esetben az energiaellátás megszakad, és a lejátszó károsodhat.
- Használat után húzza ki a szivargyújtó adaptert. Vannak olyan járművek, melyeknél a szivargyújtó aljzat a motor leállított állapotában is kap tápfeszültséget, és így a jármű akkumulátor lemerülhet.
- Amikor a szivargyújtó adaptert kihúzza, a csatlakozódugaszt fogja meg.
- Ha rádiót hallgat, húzza ki a szivargyújtó adaptert a zajok megelőzése érdekében.

Lemezek lejátszása

DVD Video DVD VR VCD CD

DATA CD DATA DVD USB

A lejátszani kívánt DVD vagy VIDEO CD lemeztől függően egyes funkciók működése korlátozott, vagy a megszokottól eltérő lehet. Olvassa el a lemezhez mellékelt tájékoztatót. Csatlakoztassa a hálózati tápegységet vagy szerelje fel az akkumulátort.

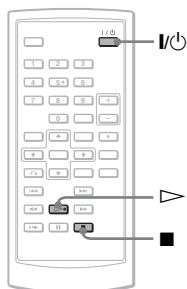
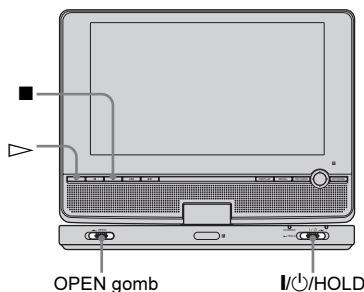

1 Nyissa ki az LCD-képernyőt.

A lejátszó jobb oldalán lévő LINE SELECT kapcsolót állítsa „OUT” helyzetbe, illetve a lejátszó bal oldalán lévő CD/DVD USB kapcsolót „CD/DVD” helyzetbe.

2 A készülék bekapcsolásához tolja a készülék I/ON/HOLD kapcsolóját jobbra, vagy nyomja meg a távvezérlő I/ON gombját.

A készülék bekapcsol, és az üzemi kijelző zölden világít.

3 A lemeztartó fedelének nyitásához tolja az OPEN kapcsolót balra.

4 Helyezze be a lejátszani kívánt lemezt.

A lejátszható oldallal lefelé nyomja a helyére a lemezt (amíg egy határozott kattanást nem hall).

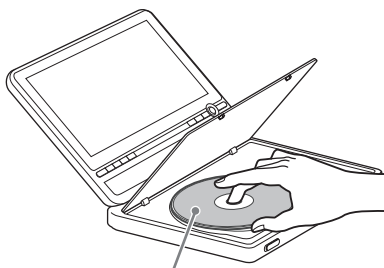

Lejátszható oldallal lefelé.

5 A PUSH CLOSE feliratú részt megnyomva zárja be a lemeztartót.

6 Nyomja meg a > gombot.

A lejátszás megkezdődik.

- Előfordulhat, hogy a lejátszás önműködően megkezdődik a lemeztartó bezárása után.
- A lejátszott lemez típusától függően a képernyőn egy menü jelenhet meg. DVD VIDEO lemez esetén lapozzon a 17. oldalra. VIDEO CD lemez esetén lapozzon a 20. oldalra.
- Az összes műsorszám lejátszása után a lejátszó kikapcsol, és a kijelző visszakapcsol a menüképernyőre.

Megjegyzések

- Ha a lemezt fordítva helyezi be, a „No Disc” üzenet jelenik meg.
- A DVD-felvevővel felvett lemezeknek megfelelően lezártnak kell lenni, ahhoz, hogy tökéletesen lejátszhatók legyenek. A lemezek lezárásával kapcsolatban olvassa el a további információkat a DVD-felvevőhöz mellékelt kezelési útmutatóban.
- Amikor kinyitja a lemeztartó fedelét, várja meg, amíg a lemez forgása megáll. A lemezt csak akkor vegye ki, ha már nem forog.
- Működés közben a „>” szimbólum jelenhet meg a képernyőn. Ez a szimbólum azt jelenti, hogy a

pillanatnyi DVD VIDEO lemeznél nem használható az útmutatóban ismertetett funkció.

- A felvett tartalomtól függően előfordulhat, hogy a DVD-RW, DVD-R (VR formátumú) lemezek lejátszásának megkezdése hosszabb ideig tart.

A hangerő beállítása

A lejátszó jobb oldalán lévő VOLUME szabályozóval állítsa be a hangerőt.

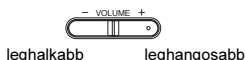

A lejátszás leállítása

Nyomja meg a ■ gombot.

Ha újból megnyomja a ▷ gombot, a lejátszás onnan folytatódik, ahol leállította azt (folytatólagos lejátszás).

Ha a lemezt az elejétől szeretné lejátszani, nyomja meg kétszer a ■ (állj) gombot, majd egyszer a ▷ gombot.

A lejátszó kikapcsolása

Tolja a készülék I/⏻/HOLD kapcsolóját jobbra, vagy nyomja meg a távvezérlő I/⏻ gombját.

A véletlen működtetés megakadályozása

Kapcsolja a lejátszó I/⏻/HOLD kapcsolóját „HOLD” állásba. A lejátszó kezelőszervei nem működnek, de a távvezérlő kezelőszervei funkcióképesek maradnak.

DVD VIDEO lemezek DTS hangsávjának lejátszása

- A lejátszó hangszórója nem ad ki DTS hangot. Ha a DVD VIDEO lemez DTS hangsávját szeretné lejátszani, csatlakoztassa a lejátszót egy AV-erősítőhöz (rádióerősítőhöz) (40. oldal) és válassza ki az „Audio Setup” menüpont „DTS” funkciójának megfelelő beállítását (36. oldal).
- Ha a lejátszót olyan AV-erősítőhöz (rádióerősítőhöz) csatlakoztatja, melyben nincs DTS dekóder, ne válassza ki az „Audio Setup” menüpont „DTS” funkciójának „On” beállítását (36. oldal). Olyan rendellenes hangot adhat ki a készülék, amely mind a hallását, mind a hangszugárzót károsíthatja.

Megjegyzések

- Ha a lejátszót több mint 15 percig szünet vagy állj üzemmódban hagyja, a képernyővédő önműködően bekapcsol. A képernyővédő kikapcsolásához nyomja meg a ▷ gombot. A részleteket lásd a 35. oldalon.
- A képernyővédő bekapcsolása után 15 perccel a lejátszó önműködően kikapcsol (önműködő kikapcsolás).

További lejátszási funkciók

DVDVideo DVDVR VCD CD DATA CD DATA DVD

USB

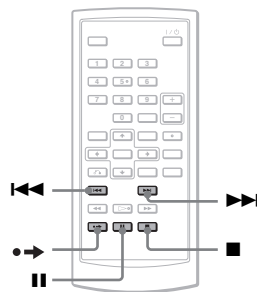

| Funkció | Teendő |
|--|--|
| Állj. | Nyomja meg a ■ gombot. |
| Szünet. | Nyomja meg a gombot. |
| Ugrás a következő fejezetre, műsorszámra vagy jelenetre (folyamatos lejátszás közben). | Nyomja meg a ►► gombot. |
| Ugrás az előző fejezetre, műsorszámra vagy jelenetre (folyamatos lejátszás közben). | Nyomja meg a ◀◀ gombot. |
| Gyorskeresés előre a jeleneten belül.* | Nyomja meg a ◀► gombot lejátszás közben. |

* Csak DVD VIDEO és DVD-RW, DVD-R (VR formátumú) lemezeknél.

Lehetnek olyan jelenetek, melyeknél a fenti funkciók nem használhatók.

A lejátszás folytatása a leállítási ponttól (folytatólagos lejátszás)

DVDVideo DVDVR VCD CD

Amikor leállítja a lejátszást, a készülék a memóriájában tárolja a lejátszás megszakítási pontját és egy üzenet jelenik meg a kijelzőn. Ebben az esetben a lejátszás ettől a ponttól folytatható a ▷ gomb megnyomásával. Amíg nem nyitja ki a lemeztartót, a folytatólagos lejátszási funkció működik, még akkor is, ha a készüléket kikapcsolja.

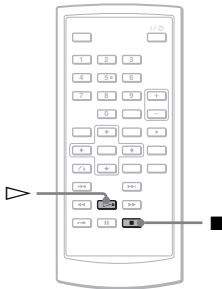

1 Állítsa le a lejátszást a ■ gombbal.

Egy üzenet jelenik meg.

2 Nyomja meg a ▷ gombot.

A készülék onnan folytatja a lejátszást, ahol azt az 1. lépésben leállította.

☞ Hasznos tudnivalók

- Ha a lejátszást a lemez elején kívánja kezdeni, nyomja meg kétszer a ■ gombot, majd nyomja meg a ▷ gombot.
- Ha kikapcsolás után újból bekapcsolja a készüléket, a folytatólagos lejátszás önműködően aktivizálódik.

Megjegyzések

- A leállítási pont helyétől függően előfordulhat, hogy a lejátszás nem pontosan a megszakítási ponttól folytatódik.
- A pont, ahol megállította a lemezt, törölődik, ha:
 - DVD-RW, DVD-R (VR formátumú) lemez lejátszása közben kikapcsolja a készüléket,
 - kinyitja a lemeztartót,
 - leválasztja az akkumulátort vagy a hálózati tápegységet.

A DVD-menü használata DVDVideo

A DVD-lemez leghosszabb, összefüggő képi vagy zenei programjait „tétéleknek” nevezzük. Ha több tételt tartalmazó DVD-lemezt játszik le, a TOP MENU gomb segítségével kiválaszthatja a kívánt tételt. Ha olyan DVD-lemezt játszik le, amelyen engedélyezve van a műsor vagy a szinkronfelirat nyelvének kiválasztása, használja a MENU gombot.

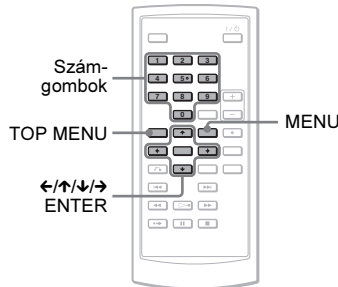

1 Nyomja meg a TOP MENU vagy a MENU gombot.

A tv-képernyőn megjelenik a műsorismertető menü.

A menü tartalma lemezről lemezezre változik.

2 A ←/→ gombokkal vagy a számgombokkal válassza ki a lejátszani kívánt tételt vagy megváltoztatandó beállítást.

3 Nyomja meg az ENTER gombot.

Megjegyzés

Lehetnek olyan lemezek, melyeknél a lejátszó ←/→ gombjával nem működtethető a lemezmenü. Ebben az esetben használja a távvezérlő ↔ gombját.

A műsor hangjának kiválasztása

DVD_{video} DVD_{VR} VCD CD

Ha a DVD VIDEO lemezen többféle hangformátum is található (PCM, Dolby Digital vagy DTS), lejátszás közben kiválaszthatja a kívánt hangformátumot. Ha többnyelvű DVD VIDEO lemezt játszik le, kiválaszthatja a kívánt nyelvet is. Ha CD vagy VIDEO CD lemezt játszik le, kiválaszthatja a jobb vagy a bal hangcsatornát, és a kiválasztott csatorna műsorát játszhatja le a csatlakoztatott bal és jobb hangszugárzón keresztül. Tegyük fel például, hogy egy lemezen a jobb csatorna tartalmazza az énekhangot, a bal csatorna pedig a hangszeres zenét. Ha Ön csak a hangszeres zenét kívánja meghallgatni, kapcsoljon a bal csatornára, és a készülék mindkét hangszugárzón keresztül csak a hangszeres műsort sugározza.

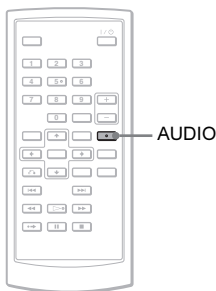

1 Az AUDIO gomb ismételt megnyomásával válassza ki a kívánt audiojelet.

A gyári beállítást aláhúzás jelzi.

◆DVD VIDEO lejátszása közben

A kiválasztható nyelvek a DVD VIDEO lemeztől függően változnak.

Ha egy nyelv többször szerepel, a műsort az adott nyelven többféle hangformátum-mal vették fel a DVD VIDEO lemeze.

◆DVD-VR formátumú lemez lejátszása közben

A lemeze felvett hangszávtípusok jelennek meg.

Példa:

- 1.Main (fő hangszá)
- 1.Sub (mellék hangszá)
- 1.Main+Sub (fő- és mellék hangszá)

◆CD, VIDEO CD lejátszása közben

- Stereo: normál sztereó hang.
- Left: a bal csatorna hangja (mono).
- Right: a jobb csatorna hangja (mono).

◆Super VCD lejátszása közben

- Stereo: az 1-es hangszá sztereó műsora.
- Left: a bal csatorna hangja (mono) az 1-es sztereó hangszáon.
- Right: a jobb csatorna hangja (mono) az 1-es sztereó hangszáon.
- Stereo 1: a 2-es hangszá sztereó műsora.
- Left 1: a bal csatorna hangja (mono) a 2-es sztereó hangszáon.
- Right 1: a jobb csatorna hangja (mono) a 2-es sztereó hangszáon.

🔍 Hasznos tudnivalók

- A pillanatnyi hangformátum (Dolby Digital, DTS, PCM stb.) ellenőrzéséhez nyomja meg az AUDIO gombot a DVD VIDEO lemez lejátszása közben.
- DVD-lejátszás közben (21. oldal) a Playback Settings Display képernyőn keresztül kiválaszthatja a kívánt hangformátumot.

Megjegyzések

- Lehetnek olyan lemezek, melyeknél akkor sem választható ki a kívánt hangformátum, ha a lemezen többféle hangformátum található.
- Ha olyan Super VCD lemezt játszik le, melynél a 2-es hangszá nem tartalmaz műsort, a készülék néma marad, ha a „Stereo 1”, „Left 1” vagy „Right 1” beállítást választja ki.
- Ha VR formátumú DVD-RW, DVD-R lemezt játszik le, és a készüléket az OPTICAL OUT aljzaton keresztül egy AV-erősítőhöz (rádióerősítőhöz) csatlakoztatta, az „Audio Setup” menüben válassza ki a „Dolby Digital” menüpont „Downmix PCM” beállítását (36. oldal).
- Ha az „Audio Setup” menüben a „DTS” funkció „Off” beállítását választotta ki (36. oldal), a készülék nem továbbítja a DTS-jeleket a hangkimenetre, még akkor sem, ha a lemez tartalmaz DTS hangszáot.

A szinkronfelirat bekapcsolása

DVDVideo DVDVR

A szinkronfeliratozással ellátott DVD-lemez lejátszása közben a szinkronfeliratot bármikor be- vagy kikapcsolhatja, illetve kiválaszthatja a megfelelő nyelvet.

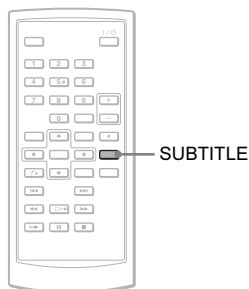

1 Lejátszás közben nyomja meg a SUBTITLE gombot, ahányszor szükséges.

A kiválasztható nyelvek lemezenként eltérőek lehetnek.

A szinkronfelirat kikapcsolása

Az 1. lépésben válassza ki az „Off” beállítást.

💡 Hasznos tudnivaló

DVD-lejátszás közben (21. oldal) a Playback Settings Display képernyőn keresztül is kiválaszthatja a kívánt szinkronfeliratot.

Megjegyzések

- A lejátszott DVD VIDEO lemeztől függően előfordulhat, hogy a többnyelvű szinkronfeliratozással ellátott lemezen nem választható ki a szinkronfelirat. Esetenként a szinkronfeliratot nem lehet kikapcsolni.
- Ha a lemez műsorát bekapcsolt szinkronfelirattal nézi, a szinkronfelirat eltűnhet, amikor megnyomja a **•➡** gombot.

A kameraállás megváltoztatása

DVDVideo

Ha olyan DVD VIDEO lemezt játszik le, melyen egyes jeleneteket több nézőszögből (kameraállásból) vettek fel, a „” szimbólum megjelenik a képernyőn. Ez azt jelenti, hogy lejátszás közben megváltoztathatja a kameraállást.

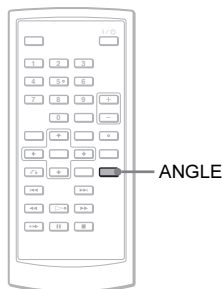

1 Lejátszás közben nyomja meg az ANGLE gombot, ahányszor szükséges. A lejátszó az új kameraállásra kapcsol.

Megjegyzések

- A lejátszott DVD VIDEO lemeztől függően előfordulhat, hogy a több kameraállásból felvett jelenet lejátszásakor nem választható ki a kívánt kameraállás.
- Lassított lejátszás vagy keresés közben a kameraállás nem módosítható.
- Ha a „General Setup” menü „Angle Mark” menüpontjában az „Off” beállítás van kiválasztva (35. oldal), a „” (kameraállás ikon) nem jelenik meg a képernyőn.

Az „Original” vagy a „Play List” funkció kiválasztása DVD-RW, DVD-R lemezen **DVDVR**

Bizonyos típusú DVD-RW, DVD-R lemezeknél VR (videó felvételi) formátumban kétféle műsorszám-típus közül lehet választani a lejátszás elindítása előtt: az eredetileg felvett műsorszámok (tételek) (Original), illetve a szerkesztés céljából a lemeze felvett műsorszámok (tételek) (Play List). Kiválaszthatja a lejátszani kívánt műsorszámok típusát.

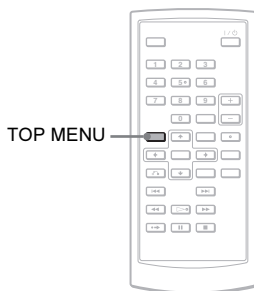

1 Állj üzemmódban nyomja meg a TOP MENU gombot.

A pillanatnyi beállítás megjelenik. Ha a folytatólagos lejátszási funkció aktív, a TOP MENU gomb nem működik. Először kapcsolja ki a folytatólagos lejátszási funkciót a ■ gomb kétszeri megnyomásával, majd nyomja meg a TOP MENU gombot.

2 A TOP MENU gomb többszöri megnyomásával válassza ki a megfelelő beállítást.

Hasznos tudnivaló

Lejátszás közben a DISPLAY gomb megnyomásával ellenőrizheti a pillanatnyi beállítást. A Playback Settings Display képernyőn (21. oldal) a „PL” vagy az „ORG” jelenik meg a tétel száma mellett.

Megjegyzések

- Ha lejátszási listát tartalmazó lemezt helyez a készülékbe, a lejátszó önműködően a lejátszási lista alapján indítja el a lejátszást.
- Ha a lemezen nincs lejátszási lista, az 1. lépésben az „ORG” jelenik meg. Ha ismét megnyomja a TOP MENU gombot, a „” megjelenik.

PBC funkciókkal rendelkező VIDEO CD lemezek lejátszása (PBC lejátszás) **VCD**

A PBC lejátszás lehetővé teszi a VIDEO CD műsorának interaktív módon, egy képernyőmentün keresztül történő lejátszását.

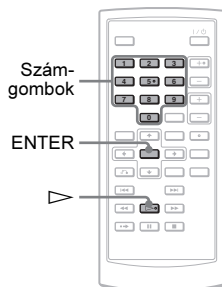

1 Indítsa el a PBC funkciókkal rendelkező VIDEO CD lemez lejátszását.

Megjelenik a választóménu.

2 Válassza ki a kívánt funkció számát a számgombokkal, és nyomja meg az ENTER gombot.

3 Kövesse az interaktív menüben megjelenő utasításokat.

Olvassa el a lemezhez mellékelt tájékoztatót, mert a menü szerkezte VIDEO CD lemezenként eltérő lehet.

Hasznos tudnivaló

A PBC funkció kikapcsolásához válassza ki a „PBC” menüpont „Off” beállítását a „General Setup” menüben (35. oldal), majd nyissa ki és zárja be a lejátszó lemeztartójának fedelét.

Megjegyzés

VIDEO CD lemeztől függően előfordulhat, hogy a 2. lépésben szereplő „Press ENTER” (nyomja meg az ENTER gombot) utasítást a „Press SELECT” (nyomja meg a SELECT gombot) felírat helyettesíti. Ilyenkor nyomja meg a  gombot.

A Playback Settings Display képernyő használata

DVDVideo DVDVR

DVD-lejátszás közben a képernyőn ellenőrizheti a pillanatnyi beállításokat. A Playback Settings Display képernyőn keresztül kiválaszthatja a műsor és a szinkronfelirat nyelvét, a kameraállást vagy a lejátszási idő beírásával megkeresheti a tétel vagy fejezet egy részletét.

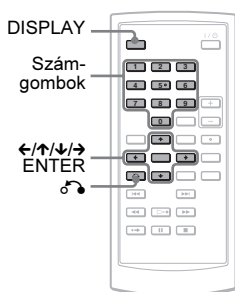

1 DVD-lejátszás közben nyomja meg a DISPLAY gombot.

A Playback Settings Display képernyő megjelenik.

Példa: DVD VIDEO lejátszás közben menüpontok pillanatnyi beállítás

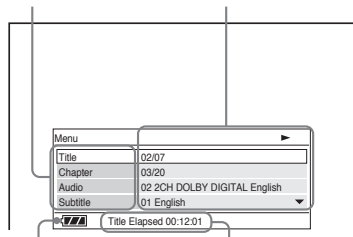

akkumulátor állapot eltelet vagy hátralévő idő

A képernyő jobb felső részén megjelenik a lejátszás, szünet, keresés vagy lassítás ikonja.

DVD-RW, DVD-R (VR formátumú) lemez lejátszása közben a „PL” vagy az „ORG” jelenik meg a tétel száma mellett.

2 A ↑/↓ gombbal válassza ki a kívánt menüpontot és nyomja meg az ENTER gombot.

- Title (tétel),
- Chapter (fejezet),
- Audio (műsor nyelve),
- Subtitle (szinkronfelirat),
- Angle (kameraállás),
- T.Time (tételidő keresés),
- C.Time (fejezetidő keresés),
- Repeat (ismétlés),
- Time Disp. (idő kijelzés).

3 A ↑/↓ gombbal válassza ki a kívánt beállítást és nyomja meg az ENTER gombot.

Szám beírásához használja a számgombokat vagy a ↑/↓ gombot.

Megjegyzés

A lejátszott lemeztől függően előfordulhat, hogy egyes beállítások nem választhatók ki.

A kijelzés kikapcsolása

Nyomja meg a DISPLAY vagy a ⏪ RETURN gombot.

Tétel, fejezet stb. keresése

DVDVideo DVDVR

A megfelelő szám vagy lejátszási idő beírásával megkeresheti a DVD-lemez kívánt tételét vagy fejezetét, illetve azok egy részletét.

1 A ↑/↓ gombbal válassza ki a keresési módszert a Playback Settings Display képernyőn és nyomja meg az ENTER gombot.

- Title (tétel),
- Chapter (fejezet),
- T.Time* (tételidő),
- C.Time* (fejezetidő).

* DVD VIDEO lemeznél az idő beírásával kereshet a tételen vagy fejezeten belül.

2 A számgombokkal vagy a ↑/↓ gombbal válassza ki a tétel vagy a fejezet számát, és nyomja meg az ENTER gombot.

A lejátszó a kiválasztott számmal indítja a lejátszást.

Ha az 1. lépésben a „T.Time” vagy a „C.Time” beállítást választja ki, a „00:00:00” megjelenik a képernyőn. A számgombokkal írja be a kívánt időt és nyomja meg az ENTER gombot. A lejátszás a beírt időnek megfelelő jelenettől kezdődik. Az eltelt vagy hátralévő idő megjelenik a Playback Settings Display képernyő alján.

🔧 Hasznos tudnivalók

- A közvetlen keresést a vezérlőmenü használata nélkül is elindíthatja. A részleteket lásd a 23. oldalon.
- A közvetlen keresési mód használatának módját CD vagy VIDEO CD lemeznél a 23. oldalon olvashatja.

Megjegyzések

- A megjelenített tétel, fejezet sorszám megegyezik a lemezen lévő tétel, fejezet sorszámmal.
- DVD-RW, DVD-R (VR formátumú) lemez lejátszásakor a fejezetidő nem jelenik meg. A fejezetidő helyén a „- --:-- --:--” jelenik meg.
- A lejátszott lemeztől függően előfordulhat, hogy az időbeírás nem használható.

DVD VIDEO ismételt lejátszása (ismétlés) DVDVideo

Ismételten lejátszhatja a DVD VIDEO lemez összes tételét vagy fejezetét, illetve egyetlen tételt vagy fejezetet.

1 Válassza ki a „Repeat” menüt a Playback Settings Display képernyőn és nyomja meg az ENTER gombot.

2 A \uparrow/\downarrow gombbal válassza ki a kívánt menüpontot és nyomja meg az ENTER gombot.

- \leftarrow Chapter: a pillanatnyi fejezet ismétlése.
- \leftarrow Title: a pillanatnyi tétel ismétlése.
- \leftarrow All: az összes tétel ismétlése.

Visszakapcsolás normál lejátszásra

A 2. lépésben válassza ki az „Off” beállítást.

🔧 Hasznos tudnivaló

VCD vagy CD-lemez ismétléséhez használja az OPTIONS menüt (24. oldal).

Megjegyzés

A lejátszott lemeztől függően előfordulhat, hogy az ismétlési funkció nem használható.

A lejátszási idő és a hátralévő idő ellenőrzése DVDVideo DVDVR

A képernyőn ellenőrizheti a pillanatnyi tétel, fejezet lejátszásából eltelt vagy hátralévő időt.

1 Válassza ki a „Time Disp.” menüt a Playback Settings Display képernyőn és nyomja meg az ENTER gombot.

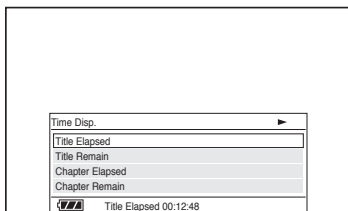

2 A \uparrow/\downarrow gombbal válassza ki a kívánt időinformációt és nyomja meg az ENTER gombot.

- Title Elapsed (tételből eltelt),
- Title Remain (tételből hátralévő),
- Chapter Elapsed (fejezetből eltelt),
- Chapter Remain (fejezetből hátralévő).

🔧 Hasznos tudnivaló

CD vagy VIDEO CD lemez esetén a 25. oldalon leírt módon ellenőrizheti az eltelt időt.

Megjegyzések

- DVD-RW, DVD-R (VR formátumú) lemez lejátszásakor a fejezetből eltelt és hátralévő idő nem jeleníthető meg.
- A „Time Disp.” menü alapbeállítása „Title Elapsed”. Ha kiválaszt egy másik opciót a „Time Disp.” menüben, és kilép Playback Settings Display képernyőből, a „Title Elapsed” (tételből eltelt idő) akkor jelenik meg, amikor a Playback Settings Display képernyőt újból bekapcsolja.

Keresési lehetőségek

(keresés, pásztázás, lassítás, ismételt és véletlen sorrendű lejátszás)

A kép figyelése közben a kívánt részletet többféle sebességgel keresheti a lemezen.

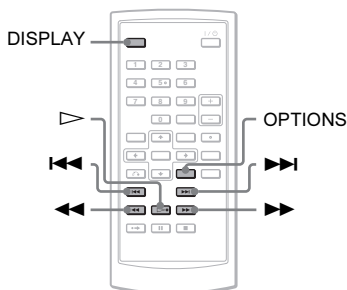

Megjegyzések

- A lejátszani kívánt lemez típusától függően egyes funkciók nem működhetnek.
- DATA CD, DATA DVD lemezeknél csak MP3 műsorszámrésztleteket lehet keresni.

Gyorskeresés a **◀◀/▶▶** **PREV/** **NEXT** (előző/következő) gombokkal (keresés)

DVD Video DVD Vcr VCD CD DATA CD DATA DVD
USB

Lejátszás közben a **▶▶** vagy **◀◀** gomb egyszeri rövid megnyomásával a következő vagy az előző fejezetre, műsorszámra, jelenetre ugorhat.

💡 Hasznos tudnivaló

Ha ismeri a keresett tétel vagy fejezet sorszámát, a számgombok segítségével közvetlenül is beírhatja azt.

- DVD VIDEO lemezen az idő beírásával kereshet a tételen vagy fejezeten belül. Nyomja meg a megfelelő számgombokat, majd az ENTER gombot. Tétel- és fejezetkeresés közül a **↔** gombbal választhat.
- CD, VIDEO CD lemezen a számgombok és az ENTER gomb segítségével választhatja ki a kívánt műsorszámot.

A kívánt jelenet megkeresése gyorsított lejátszással előre vagy hátra (pásztázás)

DVD Video DVD Vcr VCD CD DATA CD DATA DVD
USB

Lejátszás közben nyomja meg a **◀◀** (keresés hátra) vagy a **▶▶** (keresés előre) gombot. Normál lejátszásra a **▷** gombbal kapcsolhat vissza.

Gyorskeresés közben a **◀◀** vagy **▶▶** gomb többszöri megnyomásakor a lejátszás sebessége változik.

Az említett gomb többszöri megnyomásakor az alábbi kijelzések jelennek meg.

◆ Normál lejátszási irány

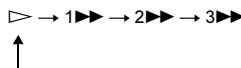

◆ Ellentétes lejátszási irány

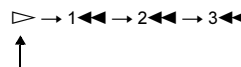

A „3▶▶”/„3◀◀” lejátszási sebesség gyorsabb, mint a „2▶▶”/„2◀◀”, illetve a „2▶▶”/„2◀◀” lejátszási sebesség gyorsabb, mint az „1▶▶”/„1◀◀”.

☼ Hasznos tudnivaló

A készülék \leftarrow/\rightarrow gombjának funkciója megegyezik a távvezérlő \leftarrow/\rightarrow gombjának funkciójával, ugyanígy a készülék ENTER gombja azonos funkciót működtet, mint a távvezérlő \triangleright gombja. Ez a működési mód DVD-lejátszás esetén érvényes.

Megjegyzések

- Ha DVD vagy VIDEO CD lemezen végez pásztázást, a hang nem hallható.
- A lemez típusától függően a pásztázás sebessége változhat.

Lejátszás képenként (lassítás)

DVDVideo DVDVn VCD

Szünet üzemmódban nyomja meg a \leftarrow/\rightarrow vagy a \triangleright gombot. A normál lejátszásra a \triangleright gombbal kapcsolhat vissza.

Lassítás közben a \leftarrow/\rightarrow vagy a \triangleright gomb többszöri megnyomásakor a lejátszás sebessége változik. Az említett gomb többszöri megnyomásakor az alábbi kijelzések jelennek meg:

◆ Normál lejátszási irány

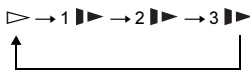

◆ Ellentétes lejátszási irány (csak DVD)

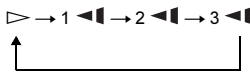

A „3▶”/„3◀” lejátszási sebesség lassabb, mint a „2▶”/„2◀” és a „2▶”/„2◀” lejátszási sebesség lassabb, mint az „1▶”/„1◀”.

Megjegyzés

A lemez típusától függően a lassítás sebessége változhat.

CD, VIDEO CD ismétlése, véletlen sorrendű lejátszása (ismétlés, véletlen sorrendű lejátszás) VCD CD

Ismételten lejátszhatja a lemez összes műsorszámát, illetve egyetlen műsorszámot (ismétlés).

A műsorszámokat véletlen sorrendben is lejátszhatja (véletlen sorrendű lejátszás).

1 Az OPTIONS gomb megfelelő számú megnyomásával válassza ki a lejátszási módot.

- \leftarrow Track: a pillanatnyi műsorszám ismétlése.
- \leftarrow All: a lemez összes műsorszámának ismétlése.
- Random: a lemez összes műsorszámának véletlen lejátszása.

Visszakapcsolás normál lejátszásra

Az 1. lépésben válassza az „ \leftarrow Off” beállítást.

☼ Hasznos tudnivaló

Véletlen sorrendű lejátszás közben a \triangleright gomb kétszeri megnyomásával egy újabb, véletlenül kiválasztott műsorszámra kapcsolhat.

Megjegyzések

- PBC funkcióval ellátott VIDEO CD és Super VCD lemezeknél a véletlen sorrendű és az ismételt lejátszás nem használható.
- A lejátszott lemeztől függően előfordulhat, hogy a véletlen sorrendű lejátszás nem használható.
- A véletlen sorrendű lejátszásban ugyanaz a műsorszám többször is szerepelhet.

A lemez lejátszás információinak ellenőrzése

DVDVideo DVDVn VCD CD

DVD-lejátszás közben

DVD-lejátszás közben nyomja meg a DISPLAY gombot, majd használja a Playback Settings Display képernyőt (21. oldal).

CD-lejátszás közben

Nyomja meg a DISPLAY gombot. Megjelenik a pillanatnyi műsorszám sorszáma, a lemezen lévő műsorszámok száma, illetve a pillanatnyi műsorszámból eltelt idő. A DISPLAY gomb többszöri megnyomásával az alábbi kijelzések közül választhat:

- Track Elapsed (műsorszámból eltelt),
- Track Remain (műsorszámból hátralévő),
- Disc Elapsed (lemezből eltelt),
- Disc Remain (lemezből hátralévő).

VIDEO CD lejátszás közben

Nyomja meg a DISPLAY gombot. A képernyőn megjelenik a „PBC On” kijelzés (ha a „PBC” menüpontban az „Off” beállítás van kiválasztva, megjelenik a pillanatnyi műsorszám sorszáma és a lemezen lévő műsorszámok száma), az eltelt idő és a hangformátum.

MP3 audio zeneszámok és JPEG képek lejátszása

DATA CD DATA DVD USB

A DATA CD (CD-ROM, CD-R, CD-RW) és DATA DVD (DVD-ROM, DVD+RW, DVD+R, DVD-RW, DVD-R) lemeze, illetve külső USB-eszközre felvett MP3 audio műsorszámokat vagy JPEG fájlokat játszhatja le ezzel a készüléssel.

A lejátszható MP3 audiofájlokat és JPEG képfájlokat lásd a 44. oldalon.

Amikor a DATA CD és DATA DVD lemezt behelyezi, megjelenik az albumok listája.

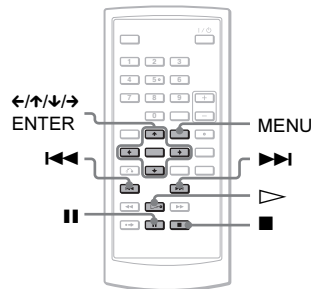

Lejátszás USB-eszkörről

- 1 Kapcsolja a lejátszó bal oldalán lévő CD/DVD USB kapcsolót „USB” állásba.
- 2 Csatlakoztassa az USB-eszközt a lejátszó bal oldalán lévő USB aljzathoz.

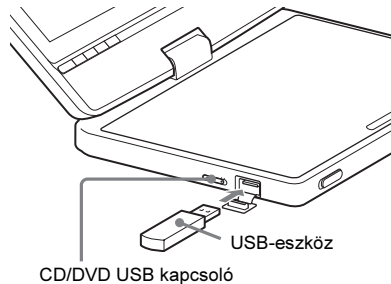

Az USB-eszköz eltávolítása

- 1 Kapcsolja a CD/DVD USB kapcsolót „DVD/CD” állásba.
- 2 Húzza ki az USB-eszközt.

Kompatibilis USB-eszközök

Az USB aljzaton keresztül kipróbáltnak lejárthatók a Sony gyártmányú USB Memory Stick olvasó, író és a „Pocket Bit” USB-eszközök JPEG és MP3 fájljai. (Kipróbált eszközök: MSAC-US40, USM-EX sorozat, USM-J sorozat, USM-JX sorozat, USM-H sorozat.)

Megjegyzések

- Amíg a memóriaműködés-jelző villog, ne húzza ki az USB-eszközt. Ellenkező esetben adatsérülés vagy adatvesztés fordulhat elő.
- Előfordulhat, hogy az USB-eszköz visszajelzője az adatátvitel befejezése után továbbra is villog.
- A lejátszóhoz az alábbi típusú USB-eszközöket csatlakoztathatja: cserélhető adathordozó és memóriakártya olvasó. Más típusú eszköz (digitális fényképezőgép, USB-elosztó stb.) nem csatlakoztatható. Ha nem kompatibilis eszközt csatlakoztat, a „Cannot recognise the connected device.” üzenet jelenik meg, ami azt jelenti, hogy az eszközt nem ismeri fel a lejátszó.
- A KODAK Picture CD formátumú adat CD-lemezek lejátszása a behelyezés után önműködően elindul.

MP3 audio műsorszám lejátszása

1 A \uparrow/\downarrow gombbal válasszon egy albumot és nyomja meg az ENTER gombot.

Megjelenik az albumban lévő műsorszámok listája.

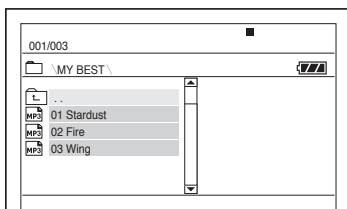

- A következő vagy az előző oldalra a \blacktriangleright vagy \blacktriangleleft gombbal ugorhat.
- Ha az albumlistára szeretne visszakapcsolni, a \uparrow/\downarrow gombbal válassza ki a \square ikont és nyomja meg az ENTER gombot.

2 A \uparrow/\downarrow gombbal válassza ki a lejátszani kívánt műsorszámot és nyomja meg az ENTER gombot.

A kiválasztott műsorszám lejátszása megkezdődik.

A következő vagy az előző MP3 audio műsorszám lejátszása

Nyomja meg a \blacktriangleright vagy \blacktriangleleft gombot.

A lejátszás leállítása

Nyomja meg a \blacksquare gombot.

Megjegyzések

- A lejátszó kb. 648 albumot és fájlt képes felismerni.
- A lejátszó a pillanatnyi lemezen kb. 299 albumot képes felismerni.

JPEG képfájl megtekintése

1 A \uparrow/\downarrow gombbal válasszon egy albumot és nyomja meg az ENTER gombot.

Megjelenik az albumban lévő fájlok listája.

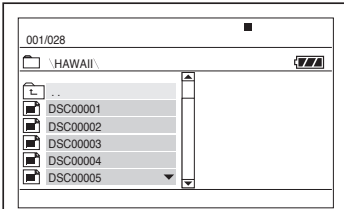

- A következő vagy az előző oldalra a $\blacktriangleright\blacktriangleright$ vagy $\blacktriangleleft\blacktriangleleft$ gombbal ugorhat.
- Ha az albumlistára szeretne visszakapcsolni, a \uparrow/\downarrow gombbal válassza ki a \square ikont és nyomja meg az ENTER gombot.

2 A \uparrow/\downarrow gombbal válassza ki a megtekinteni kívánt képet és nyomja meg az ENTER gombot.

A kiválasztott kép megjelenik.
Példa:

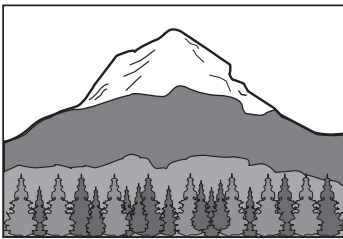

A képek megjelenítése indexképek formájában

Amikor egy kép látható a képernyőn, nyomja meg a MENU gombot.

Az album képei közül 12 indexkép formájában jelenik meg, melyek közül az első az éppen megjelenített lesz.

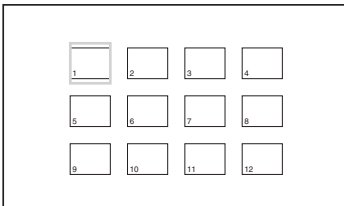

- Az előző vagy a következő indexkép-oldalra a képernyő alján lévő „◀Prev” vagy „Next▶” ikon segítségével léphet.
- Az indexképernyő kikapcsolásához nyomja meg a MENU gombot.

A következő vagy az előző JPEG kép megjelenítése

Nyomja meg a $\blacktriangleright\blacktriangleright$ vagy a $\blacktriangleleft\blacktriangleleft$ gombot.

A JPEG kép elforgatása

Ha a kívánt kép látható a képernyőn, nyomja meg a $\leftarrow/\uparrow/\downarrow/\rightarrow$ gombot.

\uparrow : a kép függőleges irányú forgatása (fel és le).

\downarrow : a kép vízszintes irányú forgatása (balra és jobbra).

\rightarrow : a kép 90°-os elforgatása jobbra.

\leftarrow : a kép 90°-os elforgatása balra.

Ha a $\blacktriangleleft\blacktriangleright/\blacktriangleright\blacktriangleleft$ gombbal az előző vagy a következő képre kapcsol, a kép normál helyzetben jelenik meg.

Példa: ha a \leftarrow gombot egyszer megnyomja.

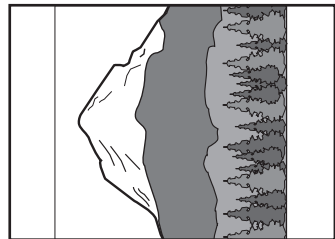

A JPEG képlejátszás leállítása

Nyomja meg a \blacksquare gombot.

A képernyő visszakapcsol a fájllistára.

Megjegyzések

- A mappa méretétől és fájlok számától függően a képmegjelenítés hosszabb időt is igénybe vehet. Ha a kép néhány perc eltelte után sem jelenik meg, néhány fájl valószínűleg túlságosan nagy méretű.
- Lehetnek olyan JPEG fájlok, különösen a progresszív tömörítésű JPEG fájlok vagy a 3 000 000 képpontnál nagyobb JPEG fájlok, melyek megjelenítési ideje hosszabb a többinél.
- A JPEG kép nem játszható le, ha a fájl mérete nagyobb mint 3078 (szélesség) \times 2048 (magasság) normál formátumban, vagy több mint 3 300 000 képpont progresszív JPEG formátumban. (Lehetnek olyan progresszív tömörítésű JPEG fájlok, melyeket a készülék akkor sem tud lejátszani, ha mérete a megadott tartományon belül van.)
- A lejátszó kb. 648 albumot és fájlt képes felismerni.
- A lejátszó a pillanatnyi lemezen kb. 299 albumot képes felismerni.

JPEG képek lejátszása diavetítésként

A DATA CD vagy DATA DVD lemezre felvett JPEG képeket diavetítés formájában is megtekintheti.

1 Ha a diavetítésként megjeleníteni kívánt kép látható a képernyőn, nyomja meg a MENU gombot.

Az indexképernyő megjelenik.

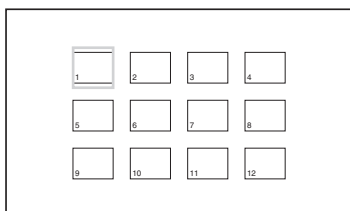

2 A ←/↑/↓/→ gombbal válassza ki a képernyő alján látható „Slide Show” ikont és nyomja meg az ENTER gombot.

A diavetítés a pillanatnyilag megjelenített képpel fog kezdődni.

A diavetítés szüneteltetése

Nyomja meg a **||** gombot. A diavetítés a **||** vagy a **▷** gombbal folytatható.

A diavetítés leállítása

Nyomja meg a **■** vagy a MENU gombot.

A képminőség és képméret beállítása

DVD Video **DVD VR** **VCD** **DATA CD**

DATA DVD **USB**

Beállíthatja az LCD-képernyőn megjelenő kép egyes jellemzőit. Ha a videojelet tv-képernyőre stb. továbbítja, olvassa el a „General Setup” című részt (34. oldal).

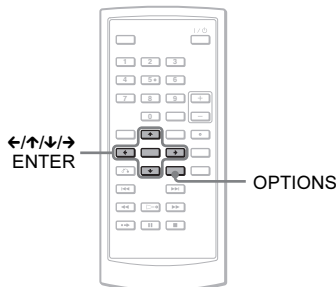

1 Nyomja meg az OPTIONS gombot.

A beállítóménü megjelenik.

2 A ↑/↓ gombbal válassza ki az „LCD Mode” menüpontot és nyomja meg az ENTER gombot.

Megjelenik az „LCD Mode” menüpont tartalma.

3 A ↑/↓ gombbal válasszon az alábbi paraméterek közül és nyomja meg az ENTER gombot.

- LCD Aspect: a képméret módosítása.
A **↑/↓** gombbal a Normal (normál) és a Full (teljes) beállítás közül választhat.*
- Backlight: a **←/→** gombbal módosíthatja az LCD-képernyő fényerejét.
- Contrast: a **←/→** gombbal beállíthatja a sötét és a világos részek közötti különbséget.
- Hue: a **←/→** gombbal módosíthatja a vörös és a zöld színegyensúlyt.
- Color: a **←/→** gombbal beállíthatja a színtelítettséget.
- Default: a paraméterek visszaállítása a gyári értékre.

* „Normal” beállítás esetén a képek megőrzik eredeti formátumukat, képarányukat. 4:3 képarányú műsor megjelenítésekor például a képernyő két oldalán fekete sáv látható, míg a „letterbox” formátumú 16:9 vagy 4:3 képarányú műsornál a képernyő minden oldalán fekete sáv jelenik meg. „Full” beállítás esetén a 16:9 képarányú műsor a teljes képernyőt kitölti.

Hasznos tudnivalók

- Amikor az LCD-képernyőt bezárja, a képernyő önműködően kikapcsol.
- A kijelzési módot a „General Setup” menüben állíthatja be (34. oldal).

Megjegyzések

- A választható képernyőmódok a pillanatnyi DVD-lemeztől függően eltérhetnek.
- A „16:9” formátumban felvett DVD-lemez műsorának lejátszása közben a „Normal” beállítás nem választható.
- A képméret és képmínőség nem állítható be, ha VIDEO CD lemezt játszik le, és a „PBC” menüpont beállítása „Off”.

DivX videofájlok lejátszása **DATA CD** **DATA DVD**

Ezzel a lejátszóval a DATA CD (CD-ROM, CD-R, CD-RW) és DATA DVD (DVD-ROM, DVD+RW, DVD+R, DVD-RW, DVD-RW) lemezekon található DivX videofájlok lejátszása lehetséges.

Akikor behelyezi a DATA CD vagy DATA DVD lemezt, az albumok listája megjelenik.

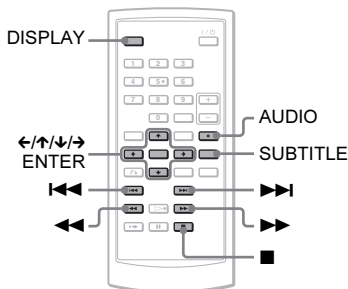

Megjegyzések

- Ha a kiválasztott fájl formátumát nem támogatja a készülék, a „Data Error (DivX)” jelenik meg a képernyőn, és a lejátszás nem lehetséges.
- A DivX videofájltól függően előfordulhat, hogy a kép megakad vagy zavaros. Ebben az esetben javasolt a fájl újbóli rögzítése, ezáltal kisebb bitsűrűséggel. Ha a hang zajos, javasolt az MP3 hangformátum használata. Vegye figyelembe, hogy a rendszer nem tudja értelmezni a WMA (Windows Media Audio) formátumot.
- A DivX videofájlokhoz használt tömörítési eljárásból adódóan a ► (lejátszás) gomb megnyomása és a lejátszás elindulása között egy kis idő telhet el.
- A DivX videofájltól függően előfordulhat, hogy a kép és a hang nincs szinkronban.
- A lejátszó hangszórója nem képes DTS formátumú hang megszólaltatására. Ha a DivX fájl hangja DTS formátumú, csatlakoztasson egy AV-erősítőt (rádióerősítőt) (40. oldal) és az „Audio Setup” menüben válassza ki a „DTS” beállítást (36. oldal).
- A lejátszani kívánt DivX videofájl típusától függően egyes funkciók nem működhetnek.

DivX videofájl lejátszása

- 1** A **↑/↓** gombbal válasszon egy albumot és nyomja meg az **ENTER** gombot.

Az albumban lévő fájlok listája megjelenik.

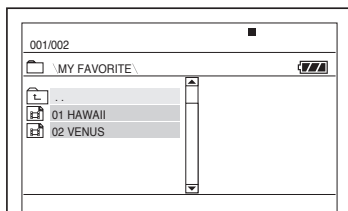

- A következő vagy az előző oldalra a ►► vagy ◀◀ gombbal ugorhat.
- Ha az albumlistára szeretne visszakapcsolni, a **↑/↓** gombbal válassza ki a **◁** ikont és nyomja meg az **ENTER** gombot.

- 2** A **↑/↓** gombbal válassza ki a lejátszani kívánt fájlt és nyomja meg az **ENTER** gombot.

A kiválasztott fájl lejátszása megkezdődik.

A következő vagy előző DivX videofájl lejátszása

Nyomja meg a ►► vagy ◀◀ gombot.

A kívánt jelenet megkeresése gyorsított lejátszással előre vagy hátra a DivX videofájlban (pásztyázás)

Lejátszás közben a ►►/◀◀ gomb megfelelő számú megnyomásával válassza ki a kívánt keresési sebességet.

Képenkénti lejátszás (lassítás)

Szünet üzemmódban a ►► gomb megfelelő számú megnyomásával válassza ki a kívánt lassítási sebességet.

A lejátszási információk megjelenítése

Nyomja meg többször a **DISPLAY** gombot. A lejátszási információk az alábbi sorrendben jelennek meg: „Title Elapsed”, „Title Remain”, „Display Off” és „Subtitle”.

A hangformátum kiválasztása

Lejátszás közben az AUDIO gomb többszöri megnyomásával válassza ki a kívánt hangformátumot. Ha a „No Audio” kijelzés jelenik meg, a lejátszó nem támogatja az adott lemezre rögzített audio jelformátumot.

A szinkronfelirat kiválasztása

Lejátszás közben nyomja meg a SUBTITLE gombot.



A szinkronfelirat megjelenése után a  gombbal válassza ki a kívánt feliratot és nyomja meg az ENTER gombot.

A lejátszás leállítása

Nyomja meg a  gombot.

Hasznos tudnivaló

Ha a lejátszási szám korlátozott, a DivX videofájl csak meghatározott számú alkalommal lehet lejátszani. Az alábbi események egy-egy lejátszási alkalomnak számítanak.

- A lejátszó kikapcsolása. Ebbe azok az esetek is beleszámítanak, amikor a lejátszó az önműködő kikapcsolás funkció életbelépésekor kapcsol ki. A lejátszás megállításához használja a  gombot a  gomb helyett.
- Ha a lemeztartót kinyitja.
- Ha egy másik fájlt lejátszik.

Megjegyzés

A hátrafelé történő lassított lejátszás nem használható.

Néhány szó a DivX videofájlokról

A DivX® egy videofájl tömörítési technológia, melyet a DivX, Inc. dolgozott ki. Ez a termék egy hivatalos, DivX® által jóváhagyott készülék.

Ez a készülék alkalmas DivX® videofájlok tartalmazó DATA CD és DATA DVD lemezek lejátszására.

DATA CD és DATA DVD lemezek, melyeket a rendszer le tud játszani

Ez a készülék csak az ISO 9660 1-es szint vagy Joliet logikai formátumú DATA CD-ket, és az Universal Disk Format (UDF) szabványnak megfelelő DATA DVD-ket képes lejátszani.

A felvételi formátum részleteit lásd a (külön megvásárolható) lemezmeghajtó és a felvevő szoftver kezelési útmutatójában.

Megjegyzés

Ez a készülék nem tudja lejátszani a Packet Write formátumú DATA CD, DATA DVD lemezek bizonyos típusait.

A készülék által lejátszható DivX videofájlok

A lejátszó a DivX formátumban rögzített adatok lejátszására képes, melyek kiterjesztése „.AVI” vagy „.DIVX”. A készülék nem játssza le az olyan fájlokat, melyek kiterjesztése ugyan „.AVI” vagy „.DIVX”, de tartalmuk szerint nem DivX videofájlok.

Megjegyzések

- Előfordulhat, hogy a DivX videofájl nem játszható le, ha két vagy több különböző DivX videofájlból lett létrehozva.
- A lejátszó nem képes a 720 (szélesség) × 576 (magasság) képméretnél vagy 2 GB fájlméretnél nagyobb DivX videofájlok lejátszására.
- A DivX videofájltól függően a kép életlen lehet, és a hangban előfordulhatnak ugrások.
- A lejátszó nem képes egyes, 3 óránál hosszabb időtartamú DivX videofájlok lejátszására.

- A készülék a fájlnevből 14 karaktert képes megjeleníteni. A 14. karaktert követő betűk vagy számok nem jelennek meg a képernyőn.
- A nem megjeleníthető karakterek helyén a „*” jelenik meg.
- Lehetnek olyan lemezek, melyeknél a nem megjeleníthető fájlnev helyén a „*” látható.
- Az UDF fájlrendszerben megírt CD-R, CD-RW lemezekon lévő fájlnevek nem jeleníthetők meg hibátlanul.

A DivX videofájlok lejátszási sorrendje

Vegye figyelembe, hogy a lejátszási sorrend esetleg nem lesz megfelelően beállítható, egyrészt a DivX videofájl felvételére használt szoftver miatt, másrészt abban az esetben, ha 299-nél több album és 648-nál több DivX videofájl található a lemezen. Olvassa el „Az albumok, műsorszámok és fájlok lejátszási sorrendje” című részt (45. oldal).

Az alapbeállítások menüje

Az alapbeállítások menüjében elvégezheti a készülék alapvető működéséhez szükséges beállításokat, a kép- és hangminőség beállítását stb. Kiválaszhatja a szinkronfeliratozás és a képernyőmenü nyelvét stb.

Az egyes funkciók beállításának módját lásd a 34–38. oldalon.

Megjegyzés

Az alapbeállításokkal szemben a lemezen tárolt lejátszási beállítások elsőbbséget élveznek, ezért előfordulhat, hogy az alább leírt funkciók nem mindegyike használható.

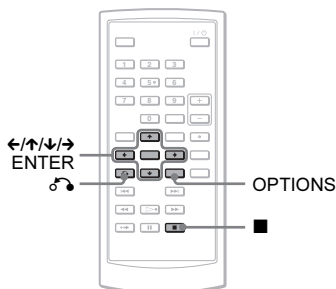

1 Állj üzemmódban nyomja meg az OPTIONS gombot.

Megjelenik a beállítóménu (Options).

A menü nem jelenik meg, ha a folytatólagos lejátszás be van kapcsolva. A folytatólagos lejátszás kikapcsolásához nyomja meg kétszer a ■ gombot, majd nyomja meg az OPTIONS gombot.

2 A ↵ gombbal válassza ki a „Setup” menüt és nyomja meg az ENTER gombot.

A „Setup” menü megjelenik.

| General Setup | |
|---------------|--------|
| TV Display | 16 : 9 |
| Angle Mark | On |
| Screen Saver | On |
| PBC | On |
| DivX | |
| Default | |

Select: ⬅ ➡ ➡ [ENTER] Cancel: [RETURN]

3 A ↵ gombbal az alábbi menüpontok közül választhat: „General Setup”, „Audio Setup”, „Language Setup” vagy „Parental Control”. A kiválasztás után nyomja meg az ENTER gombot.

A kiválasztás megtörtént.

Példa: „General Setup”

kiválasztott menüpont

| General Setup | |
|---------------|--------|
| TV Display | 16 : 9 |
| Angle Mark | On |
| Screen Saver | On |
| PBC | On |
| DivX | |
| Default | |

Select: ⬅ ➡ ➡ [ENTER] Cancel: [RETURN]

menüpontok

4 A ↵ gombbal válasszon egy opciót és nyomja meg az ENTER gombot.

A kiválasztott opció pillanatnyi beállítása megjelenik.

Példa: „TV Display”

| General Setup | |
|---------------|------------------|
| TV Display | 4 : 3 Pan Scan |
| Angle Mark | 4 : 3 Letter Box |
| Screen Saver | -16 : 9 |
| PBC | On |
| DivX | |
| Default | |

Select: ⬅ ➡ ➡ [ENTER] Cancel: [RETURN]

beállítások

5 A ↵ gombbal válasszon egy beállítást és nyomja meg az ENTER gombot.

A kiválasztás megtörtént és a beállítás befejeződött.

Példa: „4:3 Pan Scan”

kiválasztott beállítás

| General Setup | |
|---------------|----------------|
| TV Display | 4 : 3 Pan Scan |
| Angle Mark | On |
| Screen Saver | On |
| PBC | On |
| DivX | |
| Default | |

Select: ⬅ ➡ ➡ [ENTER] Cancel: [RETURN]

Az alapbeállítási menü kikapcsolása

Nyomja meg az **OPTIONS** gombot vagy kétszer a **↶** RETURN gombot.

A képernyő beállításai

(General Setup)

Válassza ki a csatlakoztatott tv-készüléknek megfelelő lejátszás- és képernyőbeállítást.

Az alapbeállítási menüben válassza ki a „General Setup” menüpontot. A beállítások végrehajtásának módját lásd „Az alapbeállítások menüje” című részben (33. oldal). Az alapértelmezett beállítást aláhúzás jelzi.

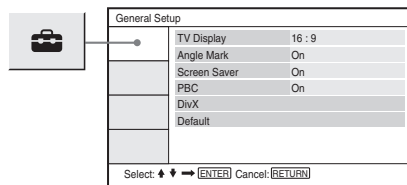

◆TV Display (csak DVD)

A csatlakoztatott tv-készülék képernyőtípusának (4:3 normál vagy szélesképernyős) beállítása.

| | |
|-----------------------|--|
| 4:3 Pan Scan | Válassza ezt a beállítást, ha hagyományos, 4:3 képarányú tv-készüléket csatlakoztatott. Önműködően szélesképernyős kép jelenik meg, ami az egész képernyőt kitölti. A kép szélei levágásra kerülnek. |
| 4:3 Letter Box | Válassza ki ezt a beállítást, ha hagyományos 4:3 képernyős tv-készüléket csatlakoztatott. Szélesképernyős műsor lejátszásakor fekete csík jelenik meg a képernyő alsó és felső részén. |
| <u>16:9</u> | Válassza ki ezt a beállítást, ha szélesképernyős tv-készüléket vagy szélesképernyős üzemmóddal ellátott készüléket csatlakoztatott. |

4:3 Pan Scan

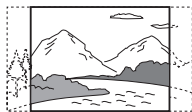

4:3 Letter Box



16:9



Megjegyzés

A lejátszott DVD-lemeztől függően előfordulhat, hogy a készülék a „4:3 Pan Scan” üzemmód helyett önműködően „4:3 Letter Box” üzemmódba kapcsol, és fordítva.

◆ Angle Mark

Ha olyan DVD-lemezt játszik le, melyen egyes jeleneteket több kameraállásból is rögzítettek, egy képernyőikon megjelenik, amikor a kameraállás megváltoztatható.

| | |
|------------|-------------------------------|
| <u>On</u> | A képernyőikon megjelenítése. |
| <u>Off</u> | A képernyőikon kikapcsolása. |

◆ Screen Saver

Ha a lejátszót több mint 15 percig szünet vagy állj üzemmódban hagyja, a képernyővédő önműködően bekapcsol. A képernyővédő segítségével a képernyő károsodása (beégés) megelőzhető. A képernyővédő kikapcsolásához nyomja meg a  gombot.

| | |
|------------|------------------------------|
| <u>On</u> | A képernyővédő bekapcsolása. |
| <u>Off</u> | A képernyővédő kikapcsolása. |

◆ PBC

A PBC (lejátszásvezérlő) funkció használatával a műsorokat interaktív módon játszhatja le, és többféle keresési funkció is rendelkezésére áll (20. oldal). Ez a beállítás akkor módosítható, ha a PBC funkcióval rendelkező VIDEO CD-t játszik le. A beállítás akkor lép érvénybe, ha a lemeztartót kinyitja, majd újból bezárja.

| | |
|------------|--|
| <u>On</u> | A PBC funkció segítségével a VIDEO CD a menüképernyő használatával játszható le. |
| <u>Off</u> | A PBC funkció kikapcsolása. |

◆ DivX

A készülékre érvényes regisztrációs kódot jeleníti meg.

További információkat a

<http://www.divx.com> honlapon olvashat.

◆ Default

Minden menüpontot az alapértelmezett értékre állít vissza. Az egyéni beállítások törlődnek.

A hang beállítása

(Audio Setup)

Az „Audio Setup” menüben, a lejátszási és csatlakoztatási feltételeknek megfelelően, beállíthatja a hang paramétereit.

Az alapbeállítási menüben válassza ki az „Audio Setup” menüpontot. A beállítások végrehajtásának módját lásd „Az alapbeállítások menüje” című részben (33. oldal). Az alapértelmezett beállítást aláhúzás jelzi.

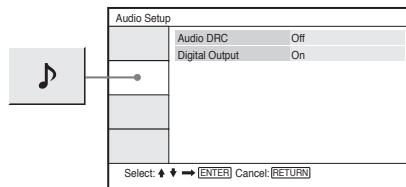

◆ Audio DRC (dinamika szabályozás) (csak DVD)

Ha az „Audio DRC” funkcióval ellátott DVD-lemezt alacsony hangerőn hallgatja, ez a funkció tisztán érthetővé teszi a műsort. Ez a funkció az alábbi kimenetekre van hatással:

– AUDIO aljzat,

– OPTICAL OUT aljzat (ha a „Dolby Digital” funkció „Downmix PCM” beállítását választotta ki (36. oldal)).

| | |
|------------|--|
| <u>On</u> | Alacsony hangerőnél is tisztán érthetővé teszi a műsort. |
| <u>Off</u> | Általában ezt a beállítást használja. |

◆ Digital Output

A készülék OPTICAL OUT csatlakozóján a jelkimenet ki- és bekapcsolása.

| | |
|------------|--|
| <u>On</u> | Általában ezt a beállítást kell kiválasztani. Ha az „On” beállítást használja, olvassa el „A digitális kimenőjel beállítása” című fejezetet. |
| <u>Off</u> | A digitális áramkörnek az analóg áramkörre gyakorolt hatása elenyésző. |

A digitális kimenőjel beállítása

Ha a lejátszó OPTICAL OUT aljzatához AV-erősítőt (rádióerősítőt) stb. csatlakoztat, az alábbi menükben beállíthatja a kimenőjel típusát.

A csatlakoztatásról részletesebben a 39. oldalon olvashat.

Miután a „Digital Output” menüpontban kiválasztotta az „On” beállítást, állítsa be a „Dolby Digital” és „DTS” paramétereket is. Ha a lejátszót olyan eszközhöz csatlakoztatja, amelyik nem kompatibilis a kiválasztott jeltípussal, olyan rendellenes hangot adhat ki a készülék (vagy egyáltalán nem ad ki hangot), amely a hallását és a hangsugárzókat károsíthatja.

◆Dolby Digital (csak DVD)

A Dolby Digital jeltípusának kiválasztása.

| | |
|------------------------------|---|
| <u>Downmix</u> <u>PCM</u> | Válassza ki ezt a beállítást, ha a lejátszót Dolby Digital dekóderrel nem rendelkező audiokészülékhez csatlakoztatja. |
| Dolby Digital | Válassza ki ezt a beállítást, ha a lejátszót Dolby Digital dekóderrel rendelkező audiokészülékhez csatlakoztatja. |

◆MPEG (csak DVD)

Az MPEG audiojel típusának kiválasztása.

| | |
|------------|---|
| <u>PCM</u> | Válassza ki ezt a beállítást, ha a lejátszót MPEG dekóderrel nem rendelkező audiokészülékhez csatlakoztatja. Ha többszörös MPEG műsort játszik le, a két első hangsugárzóból csak a bal első (L) és a jobb első (R) csatorna hangja hallható. |
| MPEG | Válassza ki ezt a beállítást, ha a lejátszót MPEG dekóderrel rendelkező audiokészülékhez csatlakoztatja. |

◆DTS

A DTS kimenőjel ki- és bekapcsolása.

| | |
|------------|---|
| <u>On</u> | Válassza ki ezt a beállítást, ha a lejátszót saját DTS dekóderrel rendelkező audiokészülékhez csatlakoztatja. |
| <u>Off</u> | Válassza ki ezt a beállítást, ha a lejátszót saját DTS dekóderrel nem rendelkező audiokészülékhez csatlakoztatja. |

A menük és a műsor nyelvének beállítása

(Language Setup)

A „Language Setup” menüben számos nyelv közül választhatja ki azt, amely a képernyő kijelzős és a műsor hangja számára a legmegfelelőbb Önnek.

Az alapbeállítási menüben válassza ki az „Language Setup” menüpontot. A beállítások végrehajtásának módját lásd „Az alapbeállítások menüje” című részben (33. oldal).

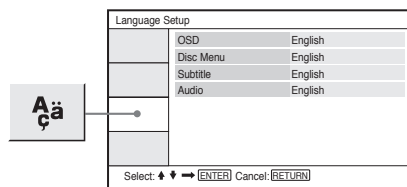

◆OSD (képernyőkijelzés)

Beállíthatja a képernyőn megjelenő menü nyelvét.

◆Disc Menu (csak DVD VIDEO)

A lemezmenü nyelvének kiválasztására szolgál.

Az „Original” beállítás esetén a lemezen főnyelvként kijelölt nyelv élvez elsőbbséget.

◆Subtitle (csak DVD VIDEO)

A szinkronfelirat nyelvének kiválasztására szolgál.

Ha az „Off” beállítást választja, a szinkronfelirat nem jelenik meg.

◆Audio (csak DVD VIDEO)

A műsor nyelvét állíthatja be.

Az „Original” beállítás esetén a lemezen főnyelvként kijelölt nyelv élvez elsőbbséget.

Megjegyzés

Ha olyan nyelvet választ ki a „Disc Menu”, „Subtitle” vagy „Audio” menüben, amelyik a DVD VIDEO lemezen nem található meg, a készülék önműködően kiválaszt egyet a lemezen rendelkezésre álló nyelvek közül.

A szülői felügyelet funkció beállítása (Parental Control)

A szülői felügyelet funkcióval korlátozhatja egyes DVD VIDEO lemezek lejátszását.

Az alapbeállítási menüben válassza ki a „Parental Control” menüpontot. A beállítások végrehajtásának módját lásd „Az alapbeállítások menüje” című részben (33. oldal).

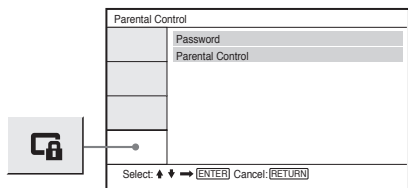

◆ Password

Itt beállíthatja vagy megváltoztathatja a jelszót. Jelszó beállításával korlátozhatja az olyan DVD-lemez lejátszását, mely rendelkezik szülői felügyeleti funkcióval. A Password menüpont legelső használatakor be kell állítani egy új jelszót (a régi jelszót nem szükséges megadni).

◆ Parental Control

Minél alacsonyabb értéket állít be, annál szigorúbb a korlátozás. A szülői felügyelet bekapcsolásához szükség van a „Password” menüpontban beállított jelszóra, ezért először azt kell beállítania.

A jelszó megváltoztatása

- 1 A ↑/↓ gombbal válassza ki a „Password” opciót a szülői felügyelet menüjében és nyomja meg az ENTER gombot.
- 2 Válassza ki a „Change” funkciót és nyomja meg az ENTER gombot.
A készülék kéri a jelszó megadását.
- 3 Az „Old Password” mezőbe írja be az érvényes 6 jegyű jelszót.
- 4 A „New Password” mezőbe írja be az új 6 jegyű jelszót.
- 5 A „Verify Password” mezőbe írja be újból az új 6 jegyű jelszót és nyomja meg az ENTER gombot.

Ha téves számjegyet ír be a jelszó beírása közben

Az ENTER gomb megnyomása előtt (5. lépés) nyomja meg a CLEAR gombot, vagy a ← gombbal egyesével lépdeljen visszafelé, majd írja be újból a jelszót.

A szülői felügyelet bekapcsolása (korlátozott lejátszás) DVDVideo

- 1 A ↑/↓ gombbal válassza ki a „Parental Control” opciót a szülői felügyelet menüjében és nyomja meg az ENTER gombot.
A képernyőn megjelenik a korlátozási szint beállító menü.

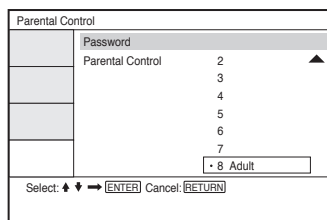

- 2 A ↑/↓ gombbal állítsa be a korlátozási szintet (1–8) és nyomja meg az ENTER gombot.

Minél alacsonyabb értéket állít be, annál szigorúbb a korlátozás. A készülék kéri a jelszó megadását.

3 A számgombokkal írja be, vagy ismétlje meg a 6 jegyű jelszót, majd nyomja meg az ENTER gombot.

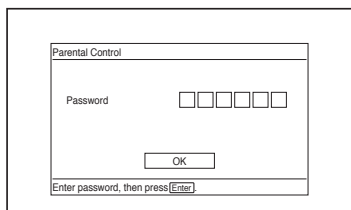

A szülői felügyelet beállítása megtörtént.

A szülői felügyelet funkcióval ellátott lemez lejátszása

- 1 Helyezze be a lemezt és nyomja meg a  gombot.
Megjelenik a jelszó beírására szolgáló képernyő.
- 2 A számgombokkal írja be a 6 jegyű jelszót, majd nyomja meg az ENTER gombot.
A készülék megkezdi a lejátszást.

Ha elfelejtette a jelszót

Vegye ki a lemezt és ismétlje meg „A jelszó megváltoztatása” című részben leírt lépéseket (37. oldal). Az „Old Password” mezőbe írja be az „136900” jelszót, majd írja be az új 6 jegyű jelszót a „New Password” és a „Verify Password” mezőbe.

Megjegyzések

- Ha olyan lemezt játszik le, amelyik nem rendelkezik „Parental Control” (szülői felügyelet) funkcióval, a lejátszás ezzel a készülékkel nem korlátozható.
- Bizonyos típusú lemezek lejátszása közben előfordulhat, hogy a lemez kéri a korlátozási szint módosítását. Ilyen esetben írja be a jelszót, és módosítsa a korlátozási szintet. Ha a folytatólagos lejátszási funkció ki van kapcsolva, az előző korlátozási szint lép érvénybe.

Csatlakoztatás külső eszközhöz

A LINE SELECT (IN/OUT) kapcsoló használata

LINE SELECT IN: kép és hang bejátszása külső eszköztől. A „Line in” üzenet mindaddig látható az LCD-képernyőn, amíg jel érkezik a külső készülékből.

LINE SELECT OUT: a lejátszott műsor továbbítása tv-készülékre.

Megjegyzések

- A zavaró zajok kiküszöbölése érdekében ügyeljen a csatlakozódugaszok szoros csatlakoztatására.
- Olvassa el a csatlakoztatni kívánt készülékek kezelési útmutatóját is.
- Ezt a lejátszót nem lehet olyan tv-készülékhez csatlakoztatni, amely nem rendelkezik videó bemeneti aljzattal.
- Csatlakoztatás előtt húzza ki a csatlakoztatni kívánt készülékek hálózati vezetékét.
- A lejátszót közvetlenül a tv-készülékhez csatlakoztassa. A képminőség csökkenhet, ha ezt a lejátszót egy videokészüléken keresztül csatlakoztatja a tv-készülékhez.

Tv-készülék csatlakoztatása

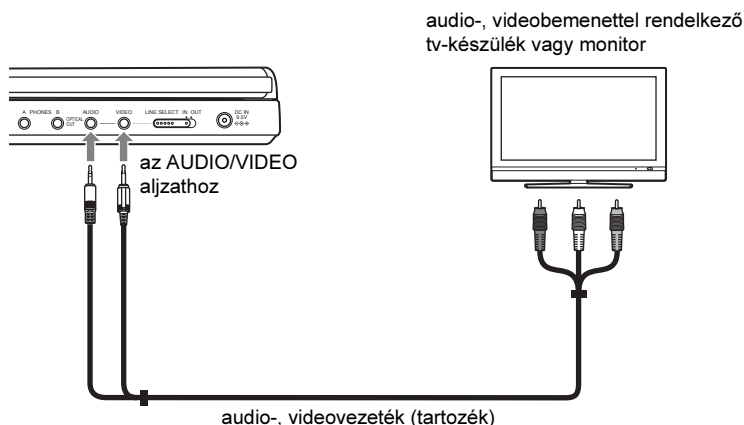

A lejátszott műsor megjelenítése a tv-készüléken vagy monitoron

- 1 Kapcsolja a lejátszó jobb oldalán lévő LINE SELECT kapcsolót „OUT” állásba.

Csatlakoztatás AV-erősítőhöz (rádióerősítőhöz)

1. példa

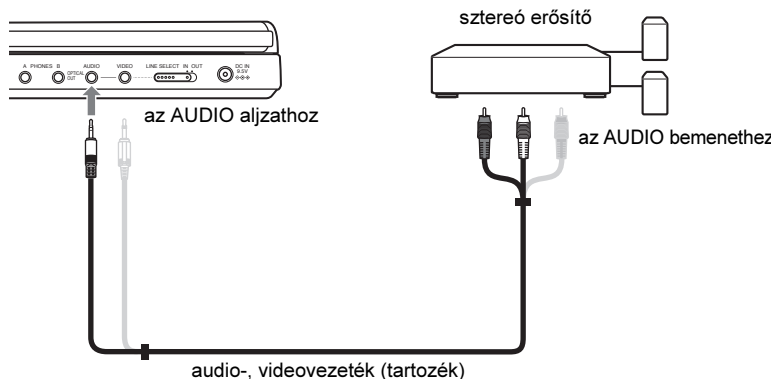

A lejátszott műsor továbbítása az AV-erősítőhöz (rádióerősítőhöz)

- 1 Kapsolja a lejátszó jobb oldalán lévő LINE SELECT kapcsolót „OUT” állásba.
* A sárga csatlakozódugasz képtovábbításra szolgál (39. oldal).

2. példa

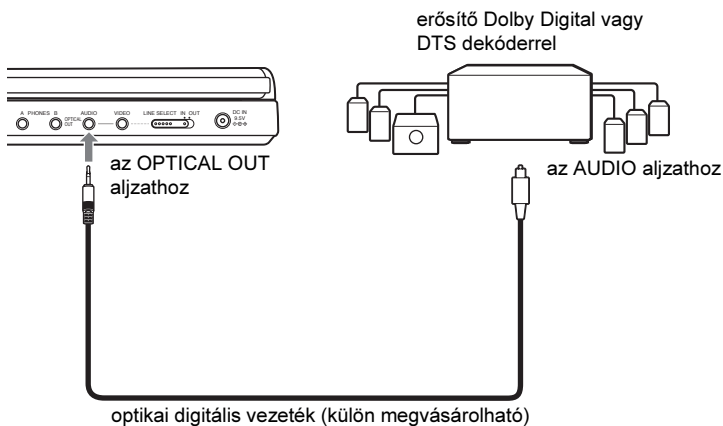

A lejátszott műsor továbbítása az AV-erősítőhöz (rádióerősítőhöz)

- 1 Kapsolja a lejátszó jobb oldalán lévő LINE SELECT kapcsolót „OUT” állásba.
- 2 Válassza ki a „Digital Output” menüpont „On” beállítását az „Audio Setup” menüben (35. oldal).

Videolejátszó vagy videokorder csatlakoztatása

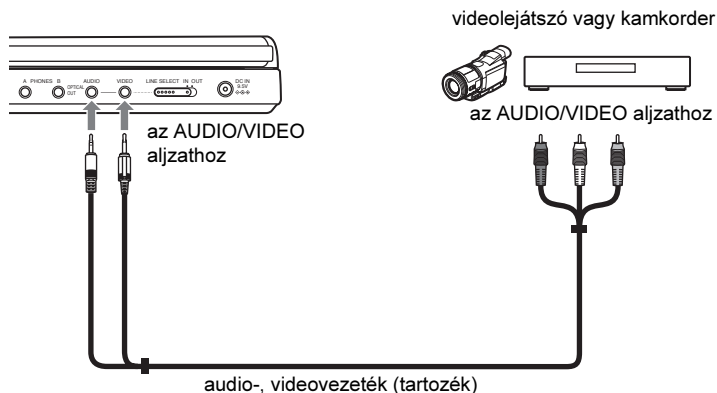

A lejátszott műsor fogadása videolejátszóról vagy videokorderről

- 1 Kapcsolja a lejátszó jobb oldalán lévő LINE SELECT kapcsolót „IN” állásba.

Megjegyzés

Használat után állítsa vissza a LINE SELECT kapcsolót „OUT” állásba. Ha a kapcsoló „IN” állásban marad, a készülékkel nem lehet lejátszani a lemezt.

Hibaelhárítás

A lejátszó használata során az alábbi jelenségek valamelyikét észleli, hajtsa végre a hibaelhárítás előírt műveletét, mielőtt szakszervizhez fordulna. Ha az alábbi ellenőrzések végrehajtása után is fennáll az adott hibajelenség, forduljon a legközelebbi Sony márkaszervizhez.

Energiaellátás

A készülék nem kapcsol be.

- ➔ Ellenőrizze, hogy a hálózati vezetéket megfelelően csatlakoztatta-e.
- ➔ Ha akkumulátorral működteti a készüléket, ellenőrizze, hogy az akkumulátor megfelelően fel van-e töltve.

Kép

Nincs kép, képzaj jelenik meg.

- ➔ A lemez foltos vagy szennyezett.
- ➔ A fényerőszintet a legkisebb értékre állította. Állítsa be a fényerőt az „LCD Mode” menüben (28. oldal).
- ➔ Lemezok lejátszásakor a LINE SELECT kapcsolónak „OUT” állásban kell lennie. Ha a lejátszott műsört külső eszközre továbbítja, a LINE SELECT kapcsolót „OUT” állásba kell kapcsolni. Ha külső eszközzel lejátszott műsort fogad ezzel a készülékkel, a LINE SELECT kapcsolót „IN” állásba kell kapcsolni (39. oldal).
- ➔ Csatlakoztassa újra a vezetékeket megfelelően.
- ➔ A csatlakozóvezetékek megsérültek.
- ➔ Ellenőrizze, hogy a lejátszót a megfelelő videobemenethez csatlakoztatta-e a tv-készüléken (39. oldal), és válassza ki a lejátszó számára fenntartott programhelyet a tv-készüléken.
- ➔ A lejátszót nagyfelbontású tv-készülék COMPONENT VIDEO IN (Y, P_B, P_R) aljzataihoz csatlakoztatta.
- ➔ Ha a lejátszót egy videokészüléken keresztül tv-készülékhez, vagy videomagnóval egybeépített tv-készülékhez csatlakoztatta, az egyes DVD-lemezek alkalmazott másolásvédelmi rendszer befolyásolhatja a képminőséget.

A kép nem tölti ki a képernyőt, annak ellenére, hogy a „General Setup” menü „TV Display” menüpontja a megfelelő képarányra van beállítva.

- ➔ A lejátszott DVD-lemezen a képarány rögzített.

Fekete pontok jelennek meg, illetve piros, kék és zöld pontok maradnak az LCD-képernyőn.

- ➔ Ez az LCD-képernyő szerkezeti sajátossága, nem hibajelenség.

Hang

Nincs hang.

- ➔ A lejátszót szünet vagy lassított lejátszás üzemmódba kapcsolta.
- ➔ A lejátszó gyorskeresést végez előre vagy hátra.
- ➔ Ha olyan Super VCD lemezt játszik le, melynél a 2-es hangsáv nem tartalmaz műsört, a készülék néma marad, ha a „Stereo 1”, „Left 1” vagy „Right 1” beállítást választja ki.
- ➔ Csatlakoztassa újra a vezetékeket megfelelően.
- ➔ A csatlakozóvezeték megsérült.
- ➔ Az erősítő (rádióerősítő) nem megfelelő hangfrekvenciás bemenetéhez csatlakoztatta a lejátszót (40. oldal).
- ➔ Az erősítő (rádióerősítő) üzemmódválasztó kapcsolóját helytelen állásba kapcsolta.
- ➔ Ha az OPTICAL OUT csatlakozón nem jelenik meg a műsor, ellenőrizze az audio beállításokat a menüben (36. oldal).

A hangerő túl alacsony.

- ➔ Vannak olyan DVD-lemezek, melyeken a hangerő az átlagosnál alacsonyabb. A hangerőszint javulhat, ha az „Audio DRC” menüpont „On” beállítását kiválasztja az „Audio Setup” menüben (35. oldal).

Működés

A távvezérlő nem működik.

- ➔ A távvezérlő elemei lemerültek.
- ➔ Távolítsa el az akadályt a lejátszó és a távvezérlő útjából.
- ➔ Vigye közelebb a távvezérlőt a lejátszóhoz.
- ➔ A távvezérlőt irányítsa a lejátszó távvezérlés érzékelője felé.
- ➔ Közvetlen napfény vagy erős fény éri a távvezérlés érzékelőt.

A gombok megnyomásakor semmi sem történik.

- ➔ A lejátszó I/⏸/HOLD kapcsolóját „HOLD” állásba kapcsolta (16. oldal).

A lemezt nem lehet lejátszani.

- ➔ Fordítva tette be a lemezt.
A lejátszható oldallal felfelé helyezze be a lemezt.
- ➔ A lemezt nem megfelelően helyezte be.
- ➔ A lejátszóval nem lehet bizonyos típusú lemezeket lejátszani (7. oldal).
- ➔ A DVD régiókódja nem egyezik meg a készülék régiókódjával (8. oldal).
- ➔ Páralecsapódás képződött a lejátszó belsejében (3. oldal).
- ➔ A készülék nem játssza le a lezártatlan lemezeket (7. oldal).
- ➔ A szülői felügyeleti funkciót bekapcsolta.
Módosítsa a beállítást.
- ➔ A készülék bal oldalán lévő CD/DVD USB kapcsolót „USB” állásba kapcsolta.
- ➔ A készülék jobb oldalán lévő LINE SELECT kapcsolót „IN” állásba kapcsolta.

A készülék önműködően lejátsza a lemezt.

- ➔ A lemez önműködő lejátszási funkcióval rendelkezik.

A lejátszás önműködően leáll.

- ➔ Egyes lemezekre gyárilag önműködő szünet-jelét vesznek fel. Az ilyen lemezek lejátszása közben a szünetjelnél a lejátszás leáll.

Egyes funkciókat, pl. a leállítást, keresést, lassítást, ismételt vagy véletlen sorrendű lejátszást stb. nem lehet végrehajtani.

- ➔ A lejátszott lemeztől függően előfordulhat, hogy a fenti műveletek valamelyikét nem lehet végrehajtani. Lásd a lemezhez mellékelt útmutatót.

Nem lehet kiválasztani a műsor hangjának nyelvét.

- ➔ A távvezérlő közvetlen kiválasztó gombja helyett próbálkozzon a DVD-menü használatával (17. oldal).
- ➔ A lejátszott DVD-lemez nem tartalmaz többnyelvű hangsvókat.
- ➔ A hang nyelvének kiválasztása az adott DVD-lemezen nem engedélyezett.

Nem lehet kikapcsolni a szinkronfeliratot vagy nem lehet kiválasztani a szinkronfelirat nyelvét.

- ➔ A távvezérlő közvetlen kiválasztó gombja helyett próbálkozzon a DVD-menü használatával (17. oldal).
- ➔ A lejátszott DVD-lemez nem tartalmaz többnyelvű feliratokat.
- ➔ A szinkronfelirat nyelvének kiválasztása az adott DVD-lemezen nem engedélyezett.

Nem lehet kiválasztani a kameraállást.

- ➔ A távvezérlő közvetlen kiválasztó gombja helyett próbálkozzon a DVD-menü használatával (17. oldal).
- ➔ A lejátszott DVD-lemez nem tartalmaz több kameraállású jelenetet.
- ➔ A kameraállás csak akkor változtatható, ha a kijelzőn a „” jelzés világít (19. oldal).
- ➔ A kameraállás kiválasztása az adott DVD-lemezen nem engedélyezett.

Az MP3 audio műsorszámok nem játszhatók le (44. oldal).

- ➔ A DATA CD lemez nem olyan MP3 formátumban készült el, mely megfelel az ISO 9660 1-es szintjének vagy a Jolietnek.
- ➔ A DATA DVD lemez nem olyan MP3 formátumban készült el, mely megfelel az UDF-nek (általános lemezformátum).
- ➔ Az MP3 audio műsorszám nem „MP3” kiterjesztésű.
- ➔ Az adatfájlok nem MP3 formátumúak, annak ellenére, hogy „MP3” kiterjesztéssel rendelkeznek.
- ➔ Az adatfájl nem felel meg az MPEG-1 Audio Layer III formátumnak.
- ➔ A lejátszó nem tudja lejátszani az mp3PRO formátumú fájlokat.
- ➔ Az MP3 audio műsorszám megsérült.

A JPEG képek nem játszhatók le (44. oldal).

- A DATA CD lemez nem olyan JPEG formátumban készült el, mely megfelel az ISO 9660 1-es szintjének vagy a Jolietnek.
- A DATA DVD lemez nem olyan JPEG formátumban készült el, mely megfelel az UDF-nek (általános lemezformátum).
- A JPEG képájl nem rendelkezik „JPEG” kiterjesztéssel.
- A fájl nem JPEG formátumú, annak ellenére, hogy „JPEG” kiterjesztéssel rendelkezik.
- A JPEG képájl nem felel meg a DCF szabványnak (44. oldal).
- A fájl mérete nagyobb mint 3072 (szélesség) × 2048 (magasság) normál formátumban, vagy több mint 3 300 000 képpont progresszív JPEG formátumban. (Lehetnek olyan progresszív tömörített JPEG fájlok, melyeket a készülék akkor sem tud lejátszani, ha mérete a megadott tartományon belül van.)
- A JPEG képájl megsérült.

A DivX videofájl nem lehet lejátszani.

- A fájl nem DivX formátumban készült.
- A fájl kiterjesztése nem „DIVX” vagy „AVI”.
- A DATA CD, DATA DVD (DivX videó) lemez formátuma nem az ISO 9660 1-es szintjének vagy a Joliet, UDF-nek megfelelő DivX formátumban készült.
- A DivX videofájl mérete nagyobb mint 720 (szélesség) × 576 (magasság) képpont.

Az album, műsorszám, fájl címének kijelzése nem megfelelő.

- A lejátszó csak az ábécé betűit és számokat képes megjeleníteni. Az ettől eltérő karakterek helyén egy „*” szimbólum jelenik meg.

A készülék nem az elejétől játssza le a műsort.

- A lejátszót ismételt vagy véletlen sorrendű lejátszási módra kapcsolta (22. és 24. oldal).
- A lejátszót folytatólagos lejátszási üzemmódba kapcsolta (17. oldal).

A lejátszó nem működik megfelelően.

- Ha a lejátszó működését statikus elektromosság stb. zavarja, húzza ki a hálózati vezetékét.

Néhány szó az MP3 audio zeneszámokról és a JPEG képájakról

Az MP3 egy olyan szabványos hangtömörítési technológia, mely megfelel az ISO/IEC MPEG előírásoknak. A JPEG egy, a digitális képek tömörítésére szolgáló eljárás neve. Ezzel a készülékkel lejátszhatja az MP3 zeneszámokat és JPEG képájakokat tartalmazó DATA CD, DATA DVD lemezeket.

A készülékkel lejátszható DATA CD, DATA DVD lemezekről

MP3 (MPEG-1 Audio Layer III) és JPEG formátumú DATA CD (CD-ROM, CD-R, CD-RW), illetve DATA DVD (DVD-ROM, DVD+RW, DVD+R, DVD-RW, DVD-R) lemezeket játszhat le.

A készülék csak az ISO 9660 1-es szintű vagy Joliet logikai formátumú DATA CD-ket, és az Universal Disk Format (UDF) szabványnak megfelelő DATA DVD-ket képes lejátszani.

A felvételi formátum részleteit lásd a (külön megvásárolható) lemezmeghajtó és a felvevő szoftver kezelési útmutatójában.

Megjegyzés

Ez a készülék nem tudja lejátszani a Packet Write formátumú, illetve a többmenetes DATA CD, DATA DVD lemezek bizonyos típusait.

A készülékkel lejátszható MP3 audio műsorszámok vagy JPEG képájak

A készülék az alábbi műsorszámok és fájlok lejátszására képes:

- „MP3” kiterjesztéssel rendelkező MP3 audio műsorszámok,
- „JPEG” vagy „JPG” kiterjesztéssel rendelkező JPEG képájak,
- a DCF* szabványnak megfelelő JPEG képájak.

* „Design rule for Camera File system”: a Japán elektronikai és információtechnológiai szövetség (JEITA) által előírt, a digitális fényképezőgépekre vonatkozó képszabvány elnevezése.

Megjegyzések

- A „.jpe” vagy „.jpeg” fájlok kiterjesztését módosítsa „.jpg”-re.
- A készülék minden olyan fájlt lejátszik, melynek „.MP3”, „.JPG” vagy „.JPEG” a kiterjesztése, még akkor is, ha az nem MP3 vagy JPEG formátumú. Ilyen esetben azonban olyan hangos zaj keletkezhet, amely a hangsugárzókat károsíthatja.
- Ezzel a lejátszóval nem lehet lejátszani az mp3PRO formátumú fájlokat.
- Előfordulhatnak olyan JPEG fájlok, melyeket ezzel a lejátszóval nem lehet lejátszani.
- A készülék a műsorszámnevből 14 karaktert képes megjeleníteni. A 14. karaktert követő betűk vagy számok nem jelennek meg a képernyőn.
- A nem megjeleníthető karakterek helyén a „*” jelenik meg.
- Lehetnek olyan lemezek, melyeknél a nem megjeleníthető fájlnev vagy műsorszám cím helyén a „*” látható.
- Az UDF fájlrendszerben megírt CD-R, CD-RW lemezeken lévő fájlnevek nem jeleníthetők meg hibátlanul.
- VBR bitsűrűséggel felvett MP3 audio műsorszámok lejátszása közben a bitsűrűség kijelzése pontatlan lehet.

Az albumok, műsorszámok és fájlok lejátszási sorrendje

Az albumon belüli műsorszámok és fájlok lejátszási sorrendje megegyezik a felvételi adathordozón (CD-R stb.) lévő sorrenddel.

☞ Hasznos tudnivaló

Mivel a bonyolult könyvtárszerkezettel rendelkező lemezek lejátszásának megkezdése hosszabb időt vesz igénybe, javasoljuk, hogy két szintnél bonyolultabb felépítést ne hozzon létre.

Megjegyzések

- A lejátszó legfeljebb 299 albumot képes felismerni (beleértve az MP3 audio műsorszámokat vagy JPEG képeket nem tartalmazó albumokat is). A készülék nem játssza le az első 299 album utáni albumok műsorszámait.
- A lejátszó mindösszesen legfeljebb 648 fájlt, műsorszámot és albumot képes felismerni. A készülék nem játssza le az első 648 után következő fájlt, műsorszámot vagy albumot.
- A lemez felvételi körülményeitől függően előfordulhat, hogy a felismerhető fájlok, műsorszámok és albumok összesített száma 648-nál kevesebb.
- Az albumlista csak a pillanatnyilag lejátszott album nevét jeleníti meg. A magasabb szinteken lévő albumokat a „\.\.” szimbólum jelzi.

Minőség tanúsítás

A forgalomba hozó tanúsítja, hogy a DVP-FX850 típusú készülék a 2/1984. (III. 10.) számú BkM-ÍpM együttes rendeletben előírtak szerint megfelel a következő műszaki jellemzőknek.

Rendszer

Laser: félvezető lézer

Jelszabvány: PAL (NTSC)

Hangfrekvenciás karakterisztika

Frekvencia átvitel: DVD VIDEO (PCM 48 kHz): 20 Hz–22 kHz/
CD: 20 Hz–20 kHz

Harmonikus torzítás: 0,01%

Dinamika tartomány: DVD VIDEO: 90 dB/
CD: 90 dB

Nyávgóság: a mérhető értéknél kevesebb
($\pm 0,001\%$ W PEAK)

Bemenetek, kimenetek

VIDEO (videobemenet, -kimenet):

minijack (1 db)

jelkimenet: $1,0 V_{p-p}$, 75Ω

AUDIO (audiobemenet, -kimenet)/

OPTICAL OUT (optikai kimenet):

kombinált sztereó/optikai minijack (1 db)

jelkimenet: $2,0 V_{rms}$, $47 k\Omega$

javasolt terhelő impedancia: több mint $47 k\Omega$

PHONES (fejhallgató) A/B:

sztereó minijack (2 db)

Folyadékkristályos képernyő

Képernyőméret: 20,3 cm (8 hüvelyk)
(átlósan)

Képernyőrendszer: TFT aktív mátrix

Felbontás: 800×480 (hasznos képpont-arány: több mint 99,99%)

Általános

Energiellátás:

9,5 V, egyenáram (hálózati tápegység vagy szivargyújtó adapter)

7,4 V, egyenáram (akkumulátor)

Teljesítményfelvétel (DVD VIDEO

lejátszás):

23 W (akkumulátoros üzem)

8,5 W (akkumulátor nélkül, fejhallgató használatával)

Méreték (kb.):

$226,2 \times 32,3 \times 165,3$ mm (szé \times ma \times mé)
a kinyúlásokkal

Tömeg (kb.): 1,045 kg

Üzemi hőmérséklet: 5–35°C

Üzemi légnedvesség: 25–80%

Hálózati tápegység: 100–240 V, 50/60 Hz-es hálózati váltóáram

Szivargyújtó adapter: 12 V, egyenáram

Mellékelt tartozékok

Lásd a 9. oldalon.

A műszaki adatok és a kivitel előzetes bejelentés nélkül változhatnak.

Ezt a terméket a Sony Corporation (Japán, Tokió, 1-7-1 Konan, Minato-ku) gyártotta. A termékbiztonsággal és az EMC irányelvekkel kapcsolatban a Sony Deutschland GmbH (Németország, 70327 Stuttgart, Hedelfinger Strasse 61.) a jogosult képviselő. Kérjük, bármely szervizeléssel vagy garanciával kapcsolatos ügyben, a különálló szerviz- vagy garanciadokumentumokban megadott címekhez forduljon.

A részegységek és kezelőszervek elhelyezkedése

A részleteket lásd a zárójelben lévő oldalon.

Felülnézet

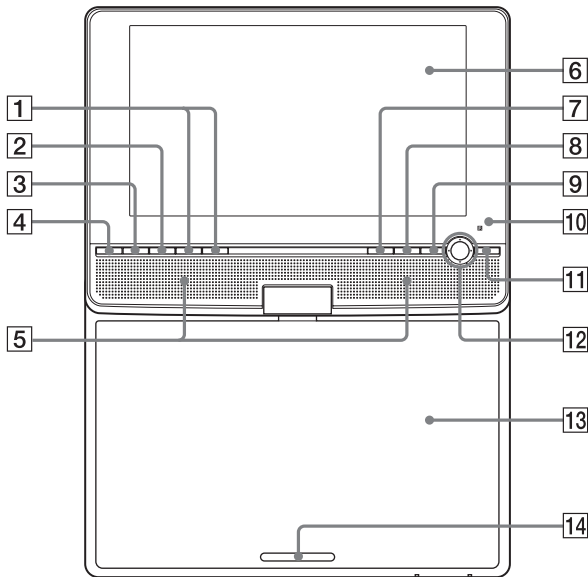

1 ◀◀/▶▶ (előző, következő) gombok (16)

2 ■ (állj) gomb (16)

3 || (szünet) gomb (16)

4 ▷ (lejátszás) gomb (15)

5 Hangszóró (18)

6 LCD-képernyő (10)

7 DISPLAY gomb (21)

8 MENU gomb (17)

9 RETURN gomb (21)

10  (távvezérlés érzékelő) (9)

11 OPTIONS gomb (20)

12 ◀/▶/↕ gombok, ENTER gomb (17)

13 Lemeztartó fedele (15)

14 PUSH CLOSE (15)

Előlnézet

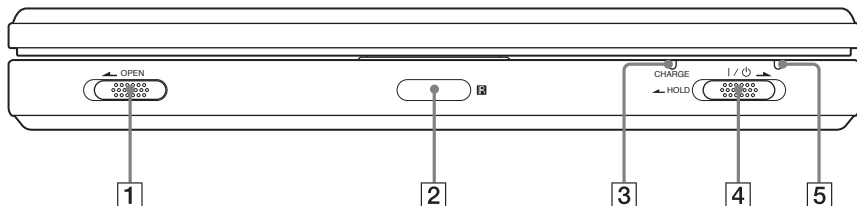

- 1 OPEN gomb (15)
- 2 (távvezérlés érzékelő) (9)
- 3 CHARGE kijelző (13)
- 4 I/⏻ (bekapcsolás, készenlét)/HOLD kapcsoló (15)
- 5 Üzemi kijelző (15)

Oldalnézet (bal)

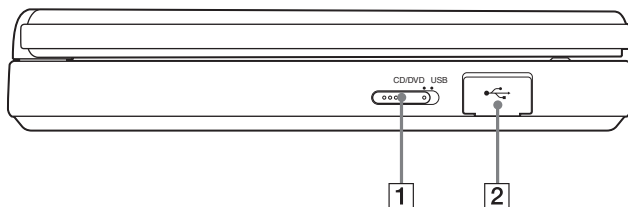

- 1 CD/DVD USB kapcsoló (15)
- 2 USB aljzat (25)

Oldalnézet (jobb)

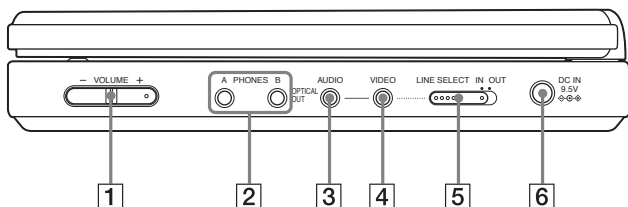

- 1 VOLUME +/- (hangerő) gomb (16)
- 2 PHONES (fejhallgató) aljzat A, B
- 3 AUDIO (bemeneti, kimeneti) aljzat, OPTICAL OUT (optikai kimeneti) aljzat (39, 40)
- 4 VIDEO (bemeneti, kimeneti) aljzat (39)
- 5 LINE SELECT (IN/OUT) kapcsoló (15)
- 6 DC IN 9.5V (hálózati tápegység csatlakozó) aljzat (11)

Távvezérlő

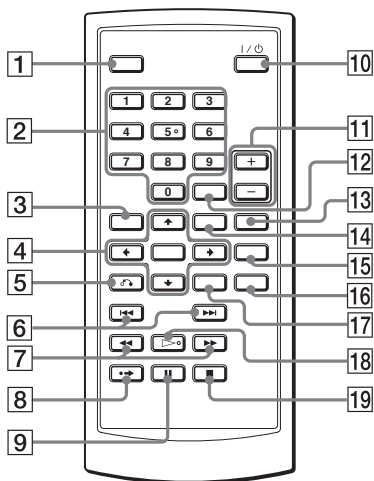

- 1 DISPLAY gomb (21)
- 2 Számgombok (17)*
- 3 TOP MENU gomb (17)
- 4 ←/↑/↓/→ gombok, ENTER gomb (17)
- 5 ↻ RETURN gomb (21)
- 6 ◀◀/▶▶ PREV/NEXT (előző/
következő) gomb (16)
- 7 ◀◀/▶▶ (keresés, lassítás) gomb (23)
- 8 •→ ADVANCE gomb (16)
- 9 || PAUSE gomb (16)
- 10 I/⏻ (bekapcsolás, készenlét) gomb
(15)
- 11 Hangerő +/- gombok (16)
- 12 CLEAR gomb (37)
- 13 AUDIO gomb (18)*
- 14 MENU gomb (17)
- 15 SUBTITLE gomb (19)
- 16 ANGLE gomb (19)
- 17 OPTIONS gomb (20)
- 18 ▷ PLAY gomb (15)*
- 19 ■ STOP gomb (16)

* A tapintópontot viszonyítási pontként használhatja a készülék vezérlése közben. Az 5-ös számgombon tapintópont található.

Tárgymutató

Számok

16:9 34
4:3 Letter Box 34
4:3 Pan Scan 34

A

Alapbeállítási menü 33
Album 45
Audio DRC 35
Audio Setup menü 35

B

Beállítás 33

C

CD 7, 15
Csatlakoztatás 39

D

DATA CD 6, 31, 44
DATA DVD 6, 31, 44
Diavetítés 28
Digitális kimenet 35
DivX[®] 30, 31
Dolby Digital 18, 36
DTS 18, 36
DVD 6, 15
DVD-menü 17
DVD+RW 6
DVD-RW 6, 20

E

Elemek 9
Eredeti (Original) tételek 20

F

Folytatólagos lejátszás 17
Főmenü 17

G

General Setup menü 34
Gyorskeresés előre 23
Gyorskeresés hátra 23

H

Hang 18, 36
Használható lemezek 7
Hibaelhárítás 42

I

Ismételt lejátszás
CD/VIDEO CD 24
DVD 22

J

JPEG 6, 44

K

Kameraállítás 19
Képernyővédő 35
Keresés 23
Kijelzések
Playback Settings Display
képernyő 21
alapbeállítások menüje 33

L

Language Setup menü 36
Lassított lejátszás 24
Lejátszás ismétlés 22, 24
Lejátszási lista 20
Lemezek kezelése 2
Lemezmenü 36

M

MP3 6, 44

O

OPTICAL OUT 35
OSD (képernyőkijelzések) 36

P

Pásztázás 23
PBC lejátszás 20

S, Sz

Szinkronfeliratok 36

T

Távvezérlő 9, 49
TV Display menüpont 34

V

VIDEO CD 6, 8, 15



Feleslegessé vált elektromos és elektronikus készülékek hulladékként való eltávolítása (Használható az Európai Unió és egyéb európai országok szelektív hulladékgyűjtési rendszereiben)

Ez a szimbólum a készüléken vagy a csomagolásán azt jelzi, hogy a terméket ne kezelje háztartási hulladékként. Kérjük, hogy az elektromos és elektronikai hulladék gyűjtésére kijelölt gyűjtőhelyen adja le. A feleslegessé vált termékének helyes kezelésével segít megelőzni a környezet és az emberi egészség károsodását, mely bekövetkezhetne, ha nem követi a hulladékkezelés helyes módját. Az anyagok újrahasznosítása segít a természeti erőforrások megőrzésében. A termék újrahasznosítása érdekében további információért forduljon a lakhelyén az illetékesekhez, a helyi hulladékgyűjtő szolgáltatóhoz vagy ahhoz az üzlethez, ahol a terméket megvásárolta.