

SONY

Ψηφιακή Φωτογραφική Μηχανή Εναλλάξιμων Φακών

E-mount

Εγχειρίδιο Οδηγιών Χρήσης

α

NEX-6

Αρχείο του Κατόχου

Ο αριθμός του μοντέλου και ο σειριακός αριθμός βρίσκονται στο κάτω μέρος της συσκευής.

Καταγράψτε το σειριακό αριθμό στο χώρο που παρέχεται παρακάτω.

Ανατρέξτε σε αυτούς τους αριθμούς σε κάθε περίπτωση που θα επικοινωνήσετε με τον αντιπρόσωπο της Sony σχετικά με αυτό το προϊόν.

Αριθμός μοντέλου NEX-6

Σειριακός αριθμός _____

Αριθμός μοντέλου AC-UB10/AC-UB10B/AC-UB10C/AC-UB10D

Σειριακός αριθμός _____

ΠΡΟΕΙΔΟΠΟΙΗΣΗ

Για να περιοριστεί ο κίνδυνος πυρκαγιάς ή ηλεκτροπληξίας, μην εκθέτετε τη συσκευή σε βροχή ή σε υγρασία.

ΣΗΜΑΝΤΙΚΕΣ ΟΔΗΓΙΕΣ ΑΣΦΑΛΕΙΑΣ

- ΦΥΛΑΞΤΕ ΑΥΤΕΣ ΤΙΣ ΟΔΗΓΙΕΣ.

ΚΙΝΔΥΝΟΣ

- ΓΙΑ ΝΑ ΠΕΡΙΟΡΙΣΕΤΕ ΤΟΝ ΚΙΝΔΥΝΟ ΠΥΡΚΑΓΙΑΣ Ή ΗΛΕΚΤΡΟΠΛΗΞΙΑΣ, ΑΚΟΛΟΥΘΗΣΤΕ ΠΙΣΤΑ ΑΥΤΕΣ ΤΙΣ ΟΔΗΓΙΕΣ.

Αν το σχήμα του φως δεν ταιριάζει στην πρίζα παροχής ρεύματος, χρησιμοποιείστε έναν προσαρμογέα κατάλληλου τύπου για την πρίζα σας.

ΠΡΟΣΟΧΗ

■ Μπαταρία

Αν δε μεταχειριστείτε σωστά τη μπαταρία, αυτή μπορεί να διαρραγεί, να προκαλέσει φωτιά, ή ακόμα και χημικά εγκαύματα. Λάβετε τις παρακάτω προφυλάξεις.

- Μην αποσυναρμολογείτε τη μπαταρία.
- Μη διαρρήξετε τη μπαταρία και μην την εκθέσετε σε οποιασδήποτε μορφής καταπονήσεις, όπως σφυροκόπημα, ρίψη στο έδαφος, ή ποδοπάτημα.
- Μη βραχυκυκλώσετε τη μπαταρία και μην επιτρέψετε την επαφή μεταλλικών αντικειμένων με τους ακροδέκτες της μπαταρίας.
- Μην εκθέσετε τη μπαταρία σε υψηλές θερμοκρασίες που υπερβαίνουν τους 60°C, όπως να την αφήσετε εκτεθειμένη σε άμεσο ηλιακό φως ή στο εσωτερικό ενός αυτοκινήτου σταθμευμένου στον ήλιο.
- Μην εκθέσετε τη μπαταρία σε φωτιά.
- Μην πιάνετε μπαταρίες ιόντων λιθίου που έχουν πάθει ζημιά, ή παρουσιάζουν διαρροή.
- Φροντίστε να φορτίζετε τη μπαταρία χρησιμοποιώντας ένα γνήσιο φορτιστή μπαταριών της Sony, ή μια συσκευή που μπορεί να φορτίσει τη μπαταρία.
- Κρατήστε τη μπαταρία μακριά από τα μικρά παιδιά.
- Διατηρήστε τη μπαταρία στεγνή.
- Αντικαταστήστε τη μόνο με την ίδια ή ισοδύναμου τύπου μπαταρία που προτείνεται από τη Sony.
- Απορρίψτε τις χρησιμοποιημένες μπαταρίες όπως περιγράφεται σε αυτές τις οδηγίες.

■ Μετασχηματιστής AC

Συνδέστε τον μετασχηματιστή AC στην πλησιέστερη πρίζα.

Αν παρουσιαστεί κάποιο πρόβλημα ενώ χρησιμοποιείτε το μετασχηματιστή AC, διακόψτε αμέσως την τροφοδοσία αποσυνδέοντας το φις από την πρίζα.

Όταν παρέχεται ένα καλώδιο ρεύματος, το καλώδιο ρεύματος μπορεί να χρησιμοποιηθεί μόνο με αυτή τη μονάδα και δεν πρέπει να χρησιμοποιηθεί με άλλες συσκευές.

Σημείωση για τους Πελάτες στην Ευρώπη

■ Σημείωση για τους πελάτες στις χώρες στις οποίες ισχύουν οι Οδηγίες της Ευρωπαϊκής Ένωσης

Ο κατασκευαστής αυτού του προϊόντος είναι η Sony Corporation, 1-7-1 Konan Minato-ku, Tokyo 108-0075, Japan. Ο Εξουσιοδοτημένος Αντιπρόσωπος για την ηλεκτρομαγνητική συμβατότητα (EMC) και την ασφάλεια προϊόντων είναι η Sony Deutschland GmbH, Hedelfinger Strasse 61, 70327 Stuttgart, Germany. Για οποιαδήποτε θέματα σέρβις ή εγγύησης, παρακαλούμε ανατρέξτε στις διευθύνσεις που δίνονται στα χωριστά έγγραφα σέρβις ή εγγύησης.



Δια της παρούσης, η Sony Corporation δηλώνει ότι αυτή η Ψηφιακή Φωτογραφική Μηχανή Εναλλάξιμων Φακών NEX-6 συμμορφώνεται με τις ουσιαστικές απαιτήσεις και τις άλλες σχετικές διατάξεις της Οδηγίας 1999/5/ΕΕ. Για λεπτομέρειες, παρακαλούμε επισκεφτείτε τον παρακάτω δικτυακό τόπο:

<http://www.compliance.sony.de/>

Το προϊόν αυτό έχει ελεγχθεί και έχει βρεθεί ότι συμμορφώνεται με τα όρια τα οποία έχουν τεθεί με την Οδηγία R&TTE για τη χρήση καλωδίων σύνδεσης με μήκος μικρότερο από 3 μέτρα.

■ Προσοχή

Ηλεκτρομαγνητικά πεδία με συγκεκριμένες συχνότητες ενδέχεται να επηρεάσουν την εικόνα και τον ήχο αυτής της φωτογραφικής μηχανής.

■ Σημείωση

Εάν λόγω στατικού ηλεκτρισμού ή ηλεκτρομαγνητικών πεδίων η μετάδοση δεδομένων διακοπεί στη μέση (αποτύχει), επανεκκινήστε την εφαρμογή, ή αποσυνδέστε και συνδέστε ξανά το καλώδιο επικοινωνίας (USB, κλπ.).

■ Απόρριψη Παλαιών Ηλεκτρικών και Ηλεκτρονικών Συσκευών (Ισχύει στην Ευρωπαϊκή Ένωση και άλλες Ευρωπαϊκές χώρες με ξεχωριστά συστήματα αποκομιδής)



Το σύμβολο αυτό επάνω στο προϊόν ή στη συσκευασία του υποδεικνύει ότι το προϊόν αυτό δεν θα πρέπει να απορρίπτεται μαζί με τα συνηθισμένα οικιακά απορρίμματα . Αντίθετα θα πρέπει να παραδίδεται στο κατάλληλο σημείο αποκομιδής για την ανακύκλωση ηλεκτρικών και

ηλεκτρονικών συσκευών. Εξασφαλίζοντας ότι το προϊόν αυτό απορρίπτεται σωστά, βοηθάτε στο να αποτραπούν όποιες

αρνητικές επιπτώσεις στην ανθρώπινη υγεία και στο περιβάλλον που θα προέκυπταν από την μη κατάλληλη διαχείριση των αποβλήτων αυτού του προϊόντος. Η ανακύκλωση των υλικών βοηθά στην εξοικονόμηση των φυσικών πόρων. Για περισσότερες πληροφορίες σχετικά με την ανακύκλωση αυτού του προϊόντος, επικοινωνήστε με τις δημοτικές αρχές της περιοχής σας, με την υπηρεσία διάθεσης των οικιακών απορριμμάτων ή το κατάστημα από το οποίο αγοράσατε το προϊόν.

■ Απόρριψη χρησιμοποιημένων μπαταριών (ισχύει στην Ευρωπαϊκή Ένωση και άλλες Ευρωπαϊκές χώρες με ξεχωριστά συστήματα αποκομιδής)



Το σύμβολο αυτό επάνω στη μπαταρία ή στη συσκευασία δείχνει ότι η μπαταρία που παρέχεται με αυτό το προϊόν δεν πρέπει να αντιμετωπίζεται όπως τα οικιακά απορρίμματα.

Σε μερικές μπαταρίες αυτό το σύμβολο ενδέχεται να χρησιμοποιείται σε συνδυασμό με ένα χημικό σύμβολο. Τα χημικά σύμβολα του υδραργύρου (Hg) ή του μολύβδου (Pb) προστίθενται αν η μπαταρία περιέχει περισσότερο από 0,0005% υδράργυρο ή 0,004% μόλυβδο.

Εξασφαλίζοντας τη σωστή απόρριψη αυτών των μπαταριών, βοηθάτε στην πρόληψη πιθανών αρνητικών συνεπειών στο περιβάλλον και την ανθρώπινη υγεία, οι οποίες θα μπορούσαν διαφορετικά να προκληθούν από τη μη ενδεδειγμένη διάθεση της μπαταρίας. Η ανακύκλωση των υλικών βοηθάει στη διαφύλαξη των φυσικών πόρων.

Στην περίπτωση προϊόντων που για λόγους ασφαλείας, επιδόσεων, η ακεραιότητας δεδομένων απαιτούν τη μόνιμη σύνδεση με μια ενσωματωμένη μπαταρία, αυτή η μπαταρία θα πρέπει να αντικαθίσταται μόνο από εξουσιοδοτημένο τεχνικό προσωπικό.

Για να εξασφαλίσετε τη σωστή μεταχείριση της μπαταρίας, παραδώστε το προϊόν στο τέλος της διάρκειας ζωής του στο κατάλληλο σημείο συλλογής ηλεκτρικού και ηλεκτρονικού εξοπλισμού για ανακύκλωση.

Στην περίπτωση όλων των άλλων μπαταριών, παρακαλούμε δείτε το τμήμα που περιγράφει πώς να αφαιρέσετε με ασφάλεια τη μπαταρία από το προϊόν.

Παραδώστε την μπαταρία στο κατάλληλο σημείο συλλογής των χρησιμοποιημένων μπαταριών για ανακύκλωση.

Για περισσότερες πληροφορίες σχετικά με την ανακύκλωση αυτού του προϊόντος ή της μπαταρίας, παρακαλούμε επικοινωνήστε με τις τοπικές Δημοτικές Αρχές, την τοπική υπηρεσία αποκομιδής οικιακών απορριμμάτων, ή το κατάστημα από το οποίο αγοράσατε το προϊόν.

Το εγχειρίδιο αυτό καλύπτει αρκετά μοντέλα, εξοπλισμένα με διαφορετικούς φακούς.

Το όνομα του μοντέλου διαφέρει, ανάλογα με τον παρεχόμενο φακό. Τα διαθέσιμα μοντέλα ποικίλουν, ανάλογα με τη χώρα/περιοχή.

Όνομα μοντέλου	Φακός
NEX-6	Δεν παρέχεται
NEX-6L	E16-50 mm
NEX-6Y	E55-210 mm και E16-50 mm

Έλεγχος των παρεχόμενων εξαρτημάτων

Ελέγξτε πρώτα το όνομα μοντέλου της φωτογραφικής μηχανής σας (σελίδα 8). Τα αξεσουάρ που παρέχονται διαφέρουν, ανάλογα με το μοντέλο.

Ο αριθμός σε παρένθεση υποδεικνύει τον αριθμό τεμαχίων.

■ Κοινά για όλα τα μοντέλα

- Φωτογραφική μηχανή (1)
- Καλώδιο ρεύματος (1)* (δεν παρέχεται στις Η.Π.Α. και τον Καναδά)



* Με τη φωτογραφική μηχανή σας ενδέχεται να παρέχονται περισσότερα από ένα καλώδια ρεύματος. Χρησιμοποιήστε το κατάλληλο καλώδιο για τη χώρα/περιοχή σας.

- Επαναφορτιζόμενη μπαταρία NP-FW50 (1)

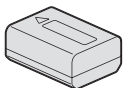

- Καλώδιο micro USB (1)

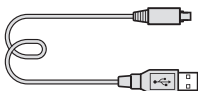

- Μετασχηματιστής Εναλλασσόμενου Ρεύματος AC-UB10/AC-UB10B/AC-UB10C/AC-UB10D (1)

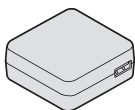

- Ιμάντας ώμου (1)

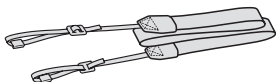

- Κάλυμμα προσοφθάλμιου φακού (1)



- Κάλυμμα Υποδοχής Αξεσουάρ (1) (Προσαρμοσμένο στη φωτογραφική μηχανή)
- CD-ROM (1)
 - Εφαρμογή Λογισμικού για φωτογραφική μηχανή α
 - Εγχειρίδιο α
- Εγχειρίδιο Οδηγιών Χρήσης (Αυτό το εγχειρίδιο) (1)

■ NEX-6

- Κάλυμμα σώματος (1) (προσαρμοσμένο στη φωτογραφική μηχανή)

■ NEX-6L

- Φακός ζουμ E16-50 mm (1)/ Πρόσθιο κάλυμμα φακού (1) (προσαρμοσμένο στη φωτογραφική μηχανή)

■ NEX-6Y

- Φακός ζουμ E16-50 mm (1)/ Πρόσθιο κάλυμμα φακού (1) (προσαρμοσμένο στη φωτογραφική μηχανή)
- Φακός ζουμ E55-210 mm (1)/ Πρόσθιο κάλυμμα φακού (1)/ Οπίσθιο κάλυμμα φακού (1)/ Καλύπτρα φακού (1)

Αναγνώριση των λειτουργικών μερών της συσκευής

Για λεπτομέρειες σχετικά με τη λειτουργία, δείτε τις σελίδες σε παρένθεση.

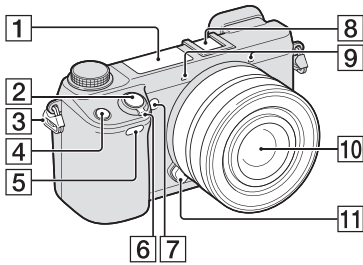

Όταν έχει αφαιρεθεί ο φακός

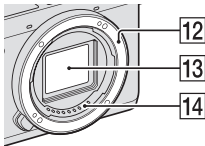

- 1 Φλας
- 2 Κλείστρο (27)
- 3 Αγκιστρο για τον ιμάντα ώμου
Συστήνεται να χρησιμοποιείτε τον ιμάντα για να μην σας πέσει η φωτογραφική μηχανή.

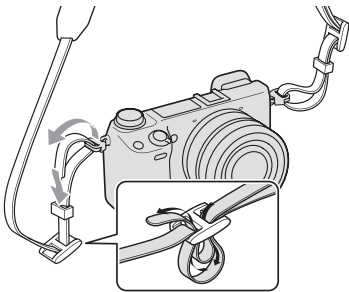

- 7 Φωτισμός AF/Λυχνία χρονοδιακόπτη/λυχνία Κλείστρου Χαμόγελου
- 8 Έξυπνη Υποδοχή Αξεσουάρ¹⁾²⁾
- 9 Μικρόφωνο³⁾
- 10 Φακός (19)
- 11 Πλήκτρο απελευθέρωσης του φακού (20)
- 12 Βάση φακού
- 13 Αισθητήρας εικόνας⁴⁾
- 14 Επαφές φακού⁴⁾

¹⁾ Για λεπτομέρειες σχετικά με τα συμβατά αξεσουάρ με την Πολλαπλή Υποδοχή Αξεσουάρ (Multi Interface Shoe), επισκεφτείτε τον δικτυακό τόπο της Sony στην περιοχή σας, ή συμβουλευτείτε τον αντιπρόσωπο της Sony ή το τοπικό εξουσιοδοτημένο σέρβις της Sony. Μπορείτε επίσης να χρησιμοποιήσετε αξεσουάρ που προορίζονται για την Υποδοχή Αξεσουάρ. Η λειτουργία με αξεσουάρ άλλων κατασκευαστών δεν είναι εγγυημένη.

Multi Interface Shoe

Accessory Shoe

²⁾ Μπορείτε επίσης να προσαρμόσετε αξεσουάρ που προορίζονται για την Υποδοχή Αξεσουάρ με Αυτόματο Κλείδωμα (Auto-lock Accessory Shoe) χρησιμοποιώντας τον Προσαρμογέα Υποδοχής Αξεσουάρ (πωλείται χωριστά).

Auto-lock Accessory Shoe

- ³⁾ Μην καλύπτετε αυτό το σημείο κατά τη διάρκεια της εγγραφής ταινιών.
⁴⁾ Μην αγγίζετε απ' ευθείας αυτά τα σημεία.

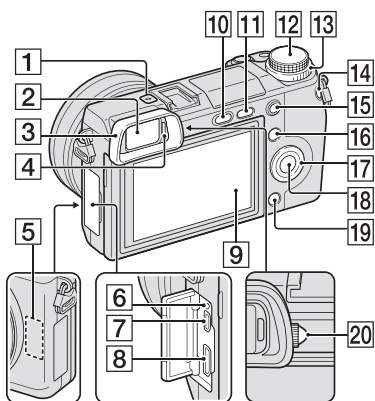

1 \ominus Ένδειξη θέσης αισθητήρα εικόνας

2 Σκόπευτρο (23)

3 Κάλυμμα προσοφθάλμιου φακού (23)
 • Δεν είναι προσαρμοσμένο στη φωτογραφική μηχανή από το εργοστάσιο.

4 Αισθητήρας ματιού

5 Αισθητήρας Wi-Fi (ενσωματωμένος)

6 Λυχνία φόρτισης

7 Ακροδέκτης Micro USB

8 Τερματικό HDMI

9 Οθόνη LCD

Μπορείτε να ρυθμίσετε την οθόνη LCD σε μια γωνία που μπορείτε να τη βλέπετε εύκολα και να πραγματοποιήσετε λήψη από οποιαδήποτε θέση.

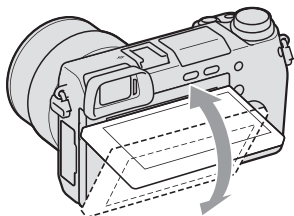

10 Πλήκτρο $\frac{1}{2}$ (Ανοίγματος του φλας)

11 Πλήκτρο \blacktriangleright (Αναπαραγωγής) (28)

12 Επιλογέας θέσης λειτουργίας (34)

13 Επιλογέας ελέγχου (32)

14 Πλήκτρο MOVIE (27)

15 Πλήκτρο AEL

16 Πλήκτρο λογισμικού A (32)

17 Τροχός ελέγχου (31)

18 Πλήκτρο λογισμικού C (32)

19 Πλήκτρο λογισμικού B (32)

20 Ρυθμιστής διοπτρίας (23)

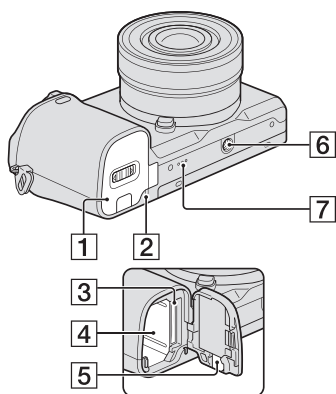

- 1 Κάλυμμα μπαταρίας/κάρτας μνήμης (14, 21)
- 2 Λυχνία προσπέλασης (22)
- 3 Θυρίδα εισαγωγής κάρτας μνήμης (21)
- 4 Διαμέρισμα μπαταρίας (14)
- 5 Κάλυμμα πλάκας σύνδεσης
Χρησιμοποιήστε το όταν χρησιμοποιείτε ένα μετασχηματιστή AC-PW20 (πωλείται χωριστά).
Εισάγετε την πλάκα σύνδεσης στο διαμέρισμα της μπαταρίας και στη συνέχεια περάστε το καλώδιο μέσα από την πλάκα σύνδεσης όπως φαίνεται παρακάτω.

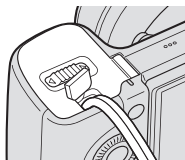

- Βεβαιωθείτε ότι το καλώδιο δεν θα μαγκώσει όταν κλείνετε το κάλυμμα.

- 6 Υποδοχή τριπόδου
 - Χρησιμοποιήστε ένα τρίποδο με μήκος βίδας μικρότερο από 5.5 mm. Εάν χρησιμοποιήσετε ένα τρίποδο με μήκος βίδας μεγαλύτερο από 5.5 mm δεν θα μπορέσετε να προσαρμόσετε σταθερά τη φωτογραφική μηχανή και ενδέχεται να της προκαλέσετε ζημιά.

- 7 Ηχείο

■ Φακός

Σχετικά με τις προδιαγραφές των φακών δείτε στη σελίδα 61.

Ε PZ 16-50 mm F3.5-5.6 OSS (παρέχεται με την NEX-6L/ NEX-6Y)

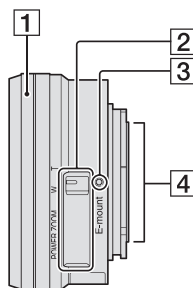

- 1 Δακτύλιος ζουμ/εστίασης
- 2 Μοχλός ζουμ
- 3 Δείκτης τοποθέτησης
- 4 Επαφές φακού¹⁾

¹⁾ Μην αγγίζετε απευθείας αυτό το σημείο.

E55-210 mm F4.5-6.3 OSS (παρέχεται με την NEX-6Y)

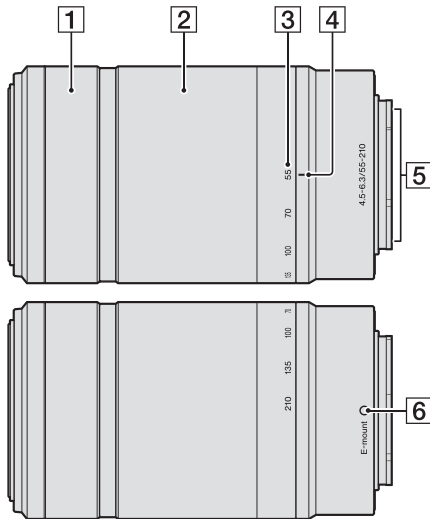

- 1** Δακτύλιος εστίασης
- 2** Δακτύλιος ζουμ
- 3** Κλίμακα εστιακής απόστασης
- 4** Δείκτης εστιακής απόστασης
- 5** Επαφές φακού¹⁾
- 6** Δείκτης τοποθέτησης

¹⁾ Μην αγγίζετε απευθείας αυτό το σημείο.

Φόρτιση της μπαταρίας

Την πρώτη φορά που θα χρησιμοποιήσετε τη φωτογραφική μηχανή, φροντίστε να φορτίσετε τη μπαταρία “InfoLITHIUM” NP-FW50 (παρέχεται).

Η μπαταρία “InfoLITHIUM” μπορεί να φορτιστεί ακόμα και αν δεν έχει αποφορτιστεί πλήρως. Μπορεί επίσης να χρησιμοποιηθεί ακόμα και αν δεν είναι πλήρως φορτισμένη.

Η μπαταρία αποφορτίζεται σιγά-σιγά, ακόμα και όταν δεν τη χρησιμοποιείτε. Για να αποφύγετε να χάσετε κάποια ευκαιρία για λήψη, φορτίστε τη ξανά πριν τη λήψη.

- 1 Τοποθετήστε τον διακόπτη POWER στη θέση OFF.

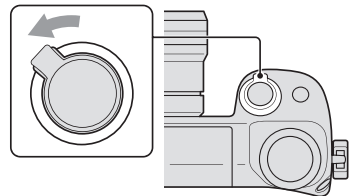

- 2 Ενώ μετατοπίζετε το μοχλό, ανοίξτε το κάλυμμα της μπαταρίας.

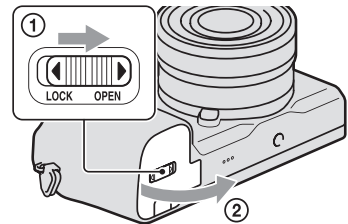

- 3 Τοποθετήστε τη μπαταρία μέχρι μέσα ενώ πιέζετε το μοχλό κλειδώματος με την άκρη της μπαταρίας.

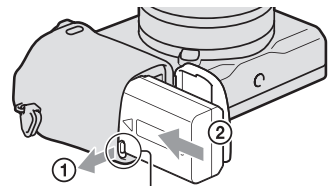

Μοχλός κλειδώματος

4 Κλείστε το κάλυμμα.

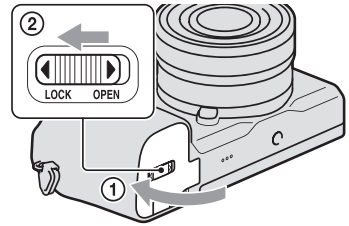

5 Συνδέστε τη φωτογραφική μηχανή στον μετασχηματιστή AC (παρέχεται) χρησιμοποιώντας το καλώδιο micro USB (παρέχεται). Συνδέστε το Μετασχηματιστή AC στην πρίζα.

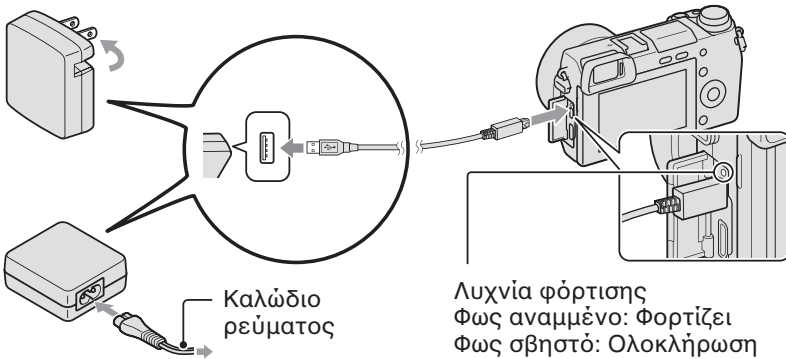

Η λυχνία φόρτισης φωτίζεται πορτοκαλί και αρχίζει η φόρτιση.

- Τοποθετήστε το διακόπτη POWER στη θέση OFF ενώ φορτίζετε τη μπαταρία. Αν είναι στη θέση ON, η φωτογραφική μηχανή δεν μπορεί να φορτίσει τη μπαταρία.
- Όταν η λυχνία φόρτισης αναβοσβήνει, αφαιρέστε και τοποθετήστε ξανά τη μπαταρία.

Λυχνία φόρτισης
Φως αναμμένο: Φορτίζει
Φως σβηστό: Ολοκλήρωση φόρτισης
Αναβοσβήνει: Σφάλμα φόρτισης, ή η φόρτιση διακόπηκε προσωρινά επειδή η θερμοκρασία είναι εκτός του προτεινόμενου εύρους τιμών

Σημειώσεις

- Αν η λυχνία φόρτισης της φωτογραφικής μηχανής αναβοσβήνει όταν ο μετασχηματιστής AC συνδεθεί στην πρίζα, αυτό υποδεικνύει ότι η φόρτιση διακόπηκε προσωρινά επειδή η θερμοκρασία είναι εκτός του προτεινόμενου εύρους τιμών. Όταν η θερμοκρασία επανέλθει στην περιοχή του επιτρεπόμενου εύρους τιμών, η φόρτιση συνεχίζεται. Συστήνουμε να φορτίζετε τη μπαταρία σε θερμοκρασία περιβάλλοντος μεταξύ 10°C και 30°C.
- Η λυχνία φόρτισης μπορεί να αναβοσβήνει γρήγορα όταν η μπαταρία χρησιμοποιείται για πρώτη φορά, ή όταν η μπαταρία δεν έχει χρησιμοποιηθεί για μεγάλο χρονικό διάστημα. Σε τέτοιες περιπτώσεις, αφαιρέστε τη μπαταρία και τοποθετήστε τη ξανά και στη συνέχεια φορτίστε τη.
- Μην προσπαθήσετε να φορτίσετε ξανά τη μπαταρία μόλις έχει φορτιστεί, ή όταν δεν έχει χρησιμοποιηθεί μετά τη φόρτιση. Κάτι τέτοιο θα επηρεάσει την απόδοση της μπαταρίας.
- Όταν ολοκληρωθεί η φόρτιση, αποσυνδέστε το Μετασχηματιστή AC από την πρίζα.
- Φροντίστε να χρησιμοποιείτε μόνο γνήσιες μπαταρίες, καλώδιο USB micro (παρέχεται) και Μετασχηματιστή AC (παρέχεται) της Sony.

■ Χρόνος φόρτισης

Ο χρόνος φόρτισης είναι περίπου 280 λεπτά με χρήση του μετασχηματιστή AC (παρέχεται).

■ Σημείωση

- Χρόνος που χρειάζεται για την πλήρη φόρτιση μιας τελείως άδεια μπαταρίας σε θερμοκρασία 25°C. Η φόρτιση ενδέχεται να απαιτήσει μεγαλύτερο χρονικό διάστημα, ανάλογα με τις συνθήκες χρήσης.

■ Φόρτιση μέσω σύνδεσης με έναν υπολογιστή

Η μπαταρία μπορεί να φορτιστεί συνδέοντας τη φωτογραφική μηχανή με έναν υπολογιστή χρησιμοποιώντας ένα καλώδιο micro USB.

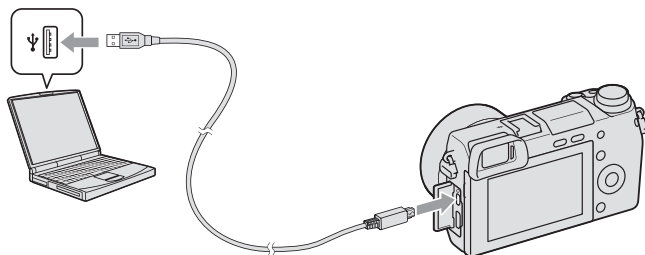

Σημείωση

- Λάβετε υπόψη τα παρακάτω όταν φορτίζετε τη φωτογραφική μηχανή μέσω ενός υπολογιστή:
 - Αν η φωτογραφική μηχανή είναι συνδεδεμένη σε έναν φορητό υπολογιστή που δεν είναι συνδεδεμένος στην πρίζα, η ενέργεια της μπαταρίας του φορητού υπολογιστή μειώνεται. Μην αφήνετε τη φωτογραφική μηχανή συνδεδεμένη σε έναν υπολογιστή για μεγάλο χρονικό διάστημα.
 - Μην πραγματοποιείτε άνοιγμα/κλείσιμο ή επανεκκίνηση του υπολογιστή και μην τον επαναφέρετε από την κατάσταση αδρανοποίησης όταν έχει πραγματοποιηθεί μια σύνδεση USB μεταξύ του υπολογιστή και της φωτογραφικής μηχανής. Η φωτογραφική μηχανή μπορεί να παρουσιάσει βλάβη. Πριν την ενεργοποίηση/απενεργοποίηση ή την επανεκκίνηση του υπολογιστή ή την επαναφορά του από κατάσταση αδρανοποίησης, αποσυνδέστε τη φωτογραφική μηχανή από τον υπολογιστή.
 - Δεν εγγυόμαστε τη λειτουργία με όλους τους υπολογιστές. Δεν παρέχεται εγγύηση στην περίπτωση χρήσης ενός υπολογιστή που έχει κατασκευαστεί από το χρήστη, ενός υπολογιστή με τροποποιήσεις, ή κατά τη φόρτιση μέσω ενός διανομέα USB. Ενδέχεται να μην μπορείτε να χειριστείτε κανονικά τη φωτογραφική μηχανή, ανάλογα με τον τύπο συσκευών USB που χρησιμοποιείτε ταυτόχρονα..

☀ Χρήση της φωτογραφικής μηχανής στο εξωτερικό — Πηγές τροφοδοσίας ρεύματος

Μπορείτε να χρησιμοποιήσετε τη φωτογραφική μηχανή και το Μετασχηματιστή AC σε οποιαδήποτε χώρα ή περιοχή όπου η τροφοδοσία ρεύματος είναι 100 V έως 240 V AC, 50/60 Hz.

Μη χρησιμοποιήσετε ένα ηλεκτρονικό τροφοδοτικό (ταξιδιού), διότι μπορεί να προκληθεί βλάβη.

■ Για να ελέγξετε την εναπομένουσα ενέργεια της μπαταρίας

Ελέγξτε τη στάθμη σύμφωνα με τις παρακάτω ενδείξεις και τα σύμβολα ποσοστών που εμφανίζονται στην οθόνη LCD.

Στάθμη μπαταρίας						“Μπαταρία εξαντλημένη”
	Υψηλή Χαμηλή					Δεν μπορείτε να τραβήξετε άλλες φωτογραφίες.

Σημείωση

- Η στάθμη που εμφανίζεται μπορεί να μην είναι σωστή σε κάποιες περιπτώσεις.

Τι είναι η μπαταρία “InfoLITHIUM”;

Η μπαταρία “InfoLITHIUM” είναι μια μπαταρία ιόντων λιθίου η οποία μπορεί να ανταλλάσσει διάφορα δεδομένα σχετικά με τις συνθήκες λειτουργίας με τη φωτογραφική μηχανή σας. Χρησιμοποιώντας την μπαταρία “InfoLITHIUM”, ο εναπομένον χρόνος στα σύμβολα ποσοστών εμφανίζεται ανάλογα με τις συνθήκες λειτουργίας της φωτογραφικής σας μηχανής..

■ Αφαίρεση της μπαταρίας

Θέστε εκτός λειτουργίας τη φωτογραφική μηχανή, βεβαιωθείτε ότι η λυχνία προσπέλασης δεν είναι φωτισμένη, μεταποίστε τον μοχλό κλειδώματος σύμφωνα με την κατεύθυνση του βέλους και αφαιρέστε τη μπαταρία. Προσέξτε να μην σας πέσει η μπαταρία.

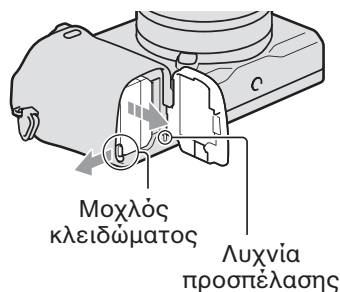

Προσαρμογή/αφαίρεση του φακού

Τοποθετήστε το διακόπτη λειτουργίας της φωτογραφικής μηχανής στη θέση OFF πριν προσαρμόσετε ή αφαιρέσετε το φακό.

1 Αν είναι τοποθετημένο το κάλυμμα ή το κάλυμμα συσκευασίας, αφαιρέστε το από τη μηχανή ή το φακό.

- Όταν αλλάζετε το φακό, πραγματοποιήστε γρήγορα την αλλαγή μακριά από μέρη με σκόνη για να αποφύγετε την είσοδο σκόνης στο εσωτερικό της φωτογραφικής μηχανής.

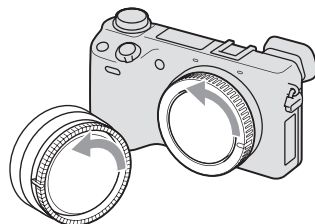

2 Προσαρμόστε το φακό ευθυγραμμίζοντας τις λευκές ενδείξεις που υπάρχουν στο φακό και στη φωτογραφική μηχανή.

- Κρατήστε το μπροστινό μέρος της φωτογραφικής μηχανής προς τα κάτω, ώστε να μην εισέλθει σκόνη μέσα στη μηχανή.

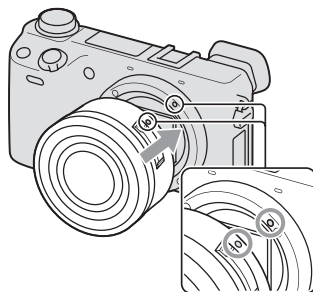

3 Ενώ πιέζετε ελαφρώς το φακό προς τη φωτογραφική μηχανή, στρέψτε τον φακό δεξιόστροφα μέχρι να κάνει κλικ και να κλειδώσει στη θέση του.

- Βεβαιωθείτε ότι εισάγετε τον φακό ευθεία.

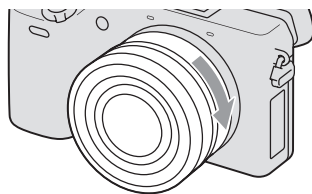

Σημειώσεις

- Όταν προσαρμόζετε ένα φακό, μην πιέζετε το πλήκτρο απελευθέρωσης του φακού.
- Μη χρησιμοποιείτε δύναμη όταν προσαρμόζετε ένα φακό.
- Απαιτείται προσαρμογέας για βάση στήριξης (πωλείται ξεχωριστά) για να χρησιμοποιήσετε φακό A-mount (πωλείται ξεχωριστά). Για λεπτομέρειες, ανατρέξτε στο εγχειρίδιο χρήσης που παρέχεται με τον προσαρμογέα για βάση στήριξης.
- Όταν χρησιμοποιείτε ένα φακό εξοπλισμένο με υποδοχή τριπόδου, προσαρμόστε την υποδοχή τριπόδου του φακού στο τρίποδο για να διατηρήσετε την ισορροπία.

■ Αφαίρεση του φακού

1 Πιέστε το πλήκτρο απελευθέρωσης του φακού μέχρι το τέρμα της διαδρομής του και στρέψτε τον φακό αριστερόστροφα μέχρι να σταματήσει.

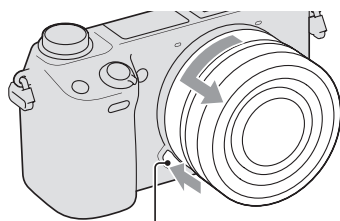

Πλήκτρο
απελευθέρωσης φακού

Σημειώσεις

- Όταν αλλάζετε το φακό, αν εισχωρήσουν σκόνη ή σκουπιδιάκια μέσα στη φωτογραφική μηχανή και παραμείνουν στην επιφάνεια του αισθητήρα εικόνας (της διάταξης που μετατρέπει την πηγή φωτός σε ψηφιακό σήμα), ενδέχεται να εμφανίζονται στην εικόνα, ανάλογα με το περιβάλλον λήψης. Η φωτογραφική μηχανή δονείται ελαφρώς όταν τη θέτετε εκτός λειτουργίας, λόγω της λειτουργίας προστασίας από τη σκόνη, για να αποτρέψει την παραμονή σκόνης πάνω στον αισθητήρα εικόνας. Ωστόσο, πραγματοποιήστε γρήγορα την αλλαγή του φακού, σε ένα σημείο χωρίς πολλή σκόνη όταν προσαρμόζετε ή αφαιρείτε ένα φακό.
- Μην αφήνετε τη φωτογραφική μηχανή έχοντας αφαιρέσει το φακό.
- Όταν θέλετε να χρησιμοποιήσετε κάλυμμα σώματος ή οπίσθιο κάλυμμα φακού, παρακαλούμε αγοράστε το ALC-B1EM (κάλυμμα σώματος) ή το ALC-R1EM (οπίσθιο κάλυμμα φακού) (πωλούνται χωριστά).
- Όταν χρησιμοποιείτε ένα φακό με ηλεκτρονικό ζουμ, τοποθετήστε το διακόπτη λειτουργίας της φωτογραφικής μηχανής στο OFF και επιβεβαιώστε ότι ο φακός είναι εντελώς κλεισμένος πριν αλλάξετε φακούς. Αν ο φακός δεν έχει μαζευτεί, μην τον ωθήσετε βίαια.

Εισαγωγή κάρτας μνήμης (πωλείται ξεχωριστά)

1 Ανοίξτε το κάλυμμα.

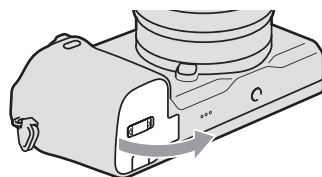

2 Τοποθετήστε μια κάρτα μνήμης.

- Εισάγετε την κάρτα μνήμης μέχρι να κάνει κλικ, όπως φαίνεται στο σχεδιάγραμμα.

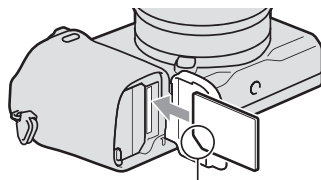

Ελέγξτε την κατεύθυνση της γωνίας με την εγκοπή.

3 Κλείστε το κάλυμμα.

■ Κάρτες μνήμης που μπορείτε να χρησιμοποιήσετε

Μπορείτε να χρησιμοποιήσετε τις παρακάτω κάρτες μνήμης με αυτή τη φωτογραφική μηχανή. Ωστόσο, δεν είναι εγγυημένη η λειτουργία όλων των τύπων καρτών μνήμης με αυτή τη φωτογραφική μηχανή.

Τύπος κάρτας μνήμης	Φωτο-γραφίες	Ταινίες	Ονομασία σε αυτό το εγχειρίδιο
“Memory Stick PRO Duo”	✓	✓ (Mark 2)	“Memory Stick PRO Duo”
“Memory Stick PRO-HG Duo”	✓	✓	
Κάρτα μνήμης SD	✓	✓ (Κλάσης 4 ή ταχύτερη)	Κάρτα SD
Κάρτα μνήμης SDHC	✓	✓ (Κλάσης 4 ή ταχύτερη)	
Κάρτα μνήμης SDXC	✓	✓ (Κλάσης 4 ή ταχύτερη)	

Δεν μπορείτε να χρησιμοποιήσετε κάρτες MultiMediaCard.

Σημείωση

- Οι εικόνες που εγγράφονται σε κάρτα μνήμης SDXC δεν μπορούν να εισαχθούν ή να αναπαραχθούν σε υπολογιστές ή συσκευές AV που δεν είναι συμβατές με το exFAT. Βεβαιωθείτε ότι η συσκευή είναι συμβατή με το exFAT πριν τη συνδέσετε με τη φωτογραφική μηχανή. Αν συνδέσετε τη φωτογραφική μηχανή με μη συμβατή συσκευή, ίσως εμφανιστεί η προτροπή να διαμορφώσετε την κάρτα. Μη διαμορφώνετε ποτέ την κάρτα σε απάντηση αυτής της προτροπής, γιατί θα διαγραφούν όλα τα δεδομένα που περιέχει η κάρτα (το exFAT είναι το σύστημα αρχείων που χρησιμοποιείται στις κάρτες μνήμης SDXC).

■ Αφαίρεση της κάρτας μνήμης

Ανοίξτε το κάλυμμα, βεβαιωθείτε ότι η λυχνία προσπέλασης δεν είναι αναμμένη και ωθήστε μία φορά την κάρτα μνήμης.

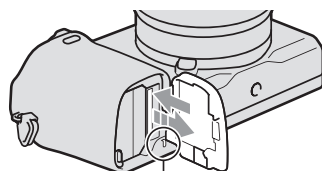

Λυχνία προσπέλασης

Σημείωση

- Όταν είναι αναμμένη η λυχνία προσπέλασης, μην αφαιρείτε την κάρτα μνήμης ή την μπαταρία και μη θέτετε εκτός λειτουργίας τη φωτογραφική μηχανή. Μπορεί να υποστούν ζημιά τα δεδομένα.

Ρύθμιση του σκοπεύτρου (ρύθμιση διοπτρίας)

Ρυθμίστε το σκόπευτρο ώστε να μπορείτε να δείτε καθαρά τις ενδείξεις στην οθόνη.

1 Στρέψτε το ρυθμιστή διοπτρίας.

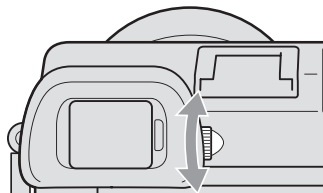

Προσαρμογή/αφαίρεση του καλύμματος προσοφθάλμιου φακού

Συστήνεται να προσαρμόσετε το κάλυμμα προσοφθάλμιου φακού αν θέλετε να χρησιμοποιείτε το σκόπευτρο.

1 Ευθυγραμμίστε το επάνω μέρος του καλύμματος του προσοφθάλμιου φακού με το σκόπευτρο και ωθήστε το προς τα μέσα στο κάτω μέρος του σκοπεύτρου, ώστε να κουμπώσει στη θέση του.

- Για να αφαιρέσετε το κάλυμμα του προσοφθάλμιου φακού, ωθήστε τις δύο πλευρές του και τραβήξτε το από το σκόπευτρο.

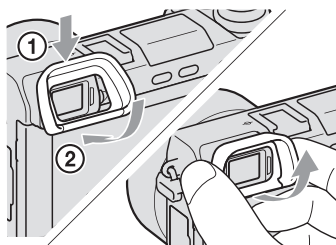

Σημείωση

- Αφαιρέστε το κάλυμμα του προσοφθάλμιου φακού όταν προσαρμόζετε ένα αξεσουάρ (πωλείται χωριστά) στην Πολλαπλή Υποδοχή Αξεσουάρ.

Ρύθμιση ημερομηνίας και ώρας

Όταν θέσετε τη φωτογραφική μηχανή σε λειτουργία για πρώτη φορά, εμφανίζεται η οθόνη ρύθμισης ημερομηνίας και ώρας.

1 Τοποθετήστε το διακόπτη POWER στη θέση ON για να θέσετε σε λειτουργία τη φωτογραφική μηχανή.

Εμφανίζεται η οθόνη ρύθμισης ημερομηνίας και ώρας.

- Για να θέσετε τη φωτογραφική μηχανή εκτός λειτουργίας, τοποθετήστε τον στο OFF.

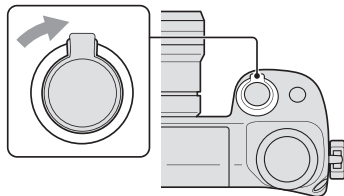

2 Πιέστε το κέντρο του τροχού ελέγχου.

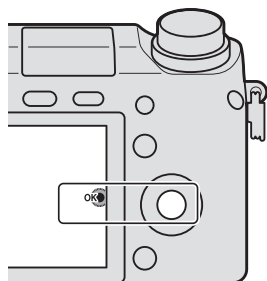

3 Επιλέξτε την περιοχή σας, πιέζοντας το δεξί ή αριστερό μέρος του τροχού ελέγχου και πιέστε το κέντρο του.

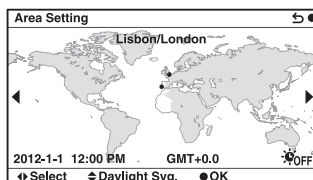

4 Πιέστε το αριστερό ή δεξί μέρος του τροχού ελέγχου για να επιλέξετε κάθε στοιχείο και στη συνέχεια πιέστε το πάνω ή το κάτω μέρος για να επιλέξετε την αριθμητική τιμή.

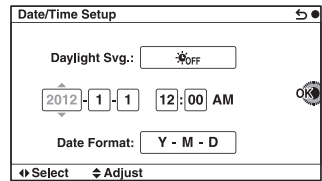

Daylight Svg.: Ενεργοποιεί ή απενεργοποιεί τη ρύθμιση θερινής ώρας.

Date Format: Επιλέγει τη μορφή εμφάνισης της ημερομηνίας.

- Τα μεσάνυχτα υποδεικνύονται με το 12:00 AM και το μεσημέρι με το 12:00 PM.

5 Επαναλάβετε το βήμα 4 για να ρυθμίσετε και τα άλλα στοιχεία και στη συνέχεια πιέστε το κέντρο του τροχού ελέγχου.

Σημείωση

- Δεν μπορείτε να υπερθέσετε την ημερομηνία στις εικόνες σε αυτή τη φωτογραφική μηχανή. Χρησιμοποιώντας το “PlayMemories Home” που είναι αποθηκευμένο στο CD-ROM (παρέχεται), μπορείτε να αποθηκεύσετε ή να εκτυπώσετε εικόνες με ημερομηνία. Ανατρέξτε στη “Βοήθεια PlayMemories Home” για περισσότερες πληροφορίες (σελίδα 37).

■ Επαναφορά της ημερομηνίας και της ώρας στην αρχική ρύθμιση/Έλεγχος της τρέχουσας ρύθμισης ρολογιού

Επιλέξτε [Menu] (Μενού) → [Setup] (Ρυθμίσεις) → [Date/Time Setup] (Ρύθμιση Ημερομηνίας/Ωρας).

■ Διατήρηση της ρύθμισης ημερομηνίας και ώρας

Αυτή η φωτογραφική μηχανή έχει μια εσωτερική επαναφορτιζόμενη μπαταρία για τη διατήρηση της ημερομηνίας και της ώρας και άλλων ρυθμίσεων, ανεξάρτητα από το αν είναι ενεργοποιημένη ή απενεργοποιημένη η μηχανή ή αν είναι εγκατεστημένη ή όχι η μπαταρία. Για λεπτομέρειες, ανατρέξτε στη σελίδα 55.

Λήψη φωτογραφιών

Στη λειτουργία **iA** (Intelligent Auto), η φωτογραφική μηχανή αναλύει το θέμα και σας επιτρέπει να φωτογραφίσετε με τις κατάλληλες ρυθμίσεις.

1 Τοποθετήστε τον επιλογέα θέσης λειτουργίας στη θέση **iA** (Intelligent Auto).

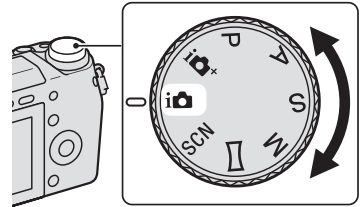

2 Στρέψτε τη φωτογραφική μηχανή προς το θέμα.

Όταν η φωτογραφική μηχανή αναγνωρίζει το σκηνικό, εμφανίζονται στην οθόνη LCD το εικονίδιο Αναγνώρισης Σκηνικού και ο οδηγός βοήθειας: ☾ (Νυχτερινή Λήψη), 📷 (Νυχτερινή Λήψη με Τρίποδο), 🧑 (Νυχτερινό Πορτρέτο), 📷 (Οπίσθιος φωτισμός), 🧑 (Πορτρέτο με οπίσθιο φωτισμό), 🧑 (Πορτρέτο), 🏞️ (Τοπία), 🌺 (Μάκρο), 🧑 (Προβολέας), 🗎 (Χαμηλή Φωτεινότητα), ή 🌑 (Μωρό).



Εικονίδιο Αναγνώρισης Σκηνικού και οδηγός βοήθειας

3 Ρυθμίστε την κλίμακα ζουμ.

Φακός με μοχλό ζουμ: Μετατοπίστε το μοχλό ζουμ.

Φακός με δακτύλιο ζουμ: Περιστρέψτε το δακτύλιο ζουμ.

- Το οπτικό ζουμ δεν είναι διαθέσιμο με ένα φακό που δεν διαθέτει λειτουργία ζουμ.
- Όταν χρησιμοποιείτε ένα φακό με ηλεκτρονικό ζουμ, η φωτογραφική μηχανή επιλέγει αυτόματα τη λειτουργία [Ζουμ] της φωτογραφικής μηχανής όταν η κλίμακα μεγέθυνσης γίνει μεγαλύτερη από αυτή του οπτικού ζουμ.

Δακτύλιος ζουμ

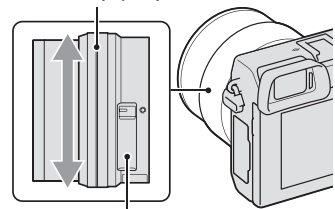

Μοχλός ζουμ

4 Πιέστε το κλείστρο μέχρι τη μέση για να εστιάσετε.

Όταν επιβεβαιωθεί η εστίαση, ακούγεται ένας ήχος και φωτίζεται η ένδειξη ●.

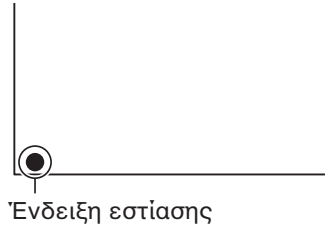
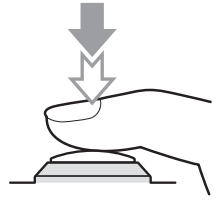

Ένδειξη εστίασης

5 Πιέστε το κλείστρο μέχρι κάτω.

- Όταν η φωτογραφική μηχανή ανιχνεύσει και πραγματοποιήσει λήψη ενός προσώπου με το [Αυτόματο Καδράρισμα Πορτρέτου] (Auto Port. Framing) στη θέση [Αυτόματο] (Auto), η εικόνα που συλλαμβάνεται περικόπτεται κατάλληλα αυτόματα. Αποθηκεύεται τόσο η αρχική, όσο και η περικομμένη εικόνα.

Εγγραφή ταινιών

1 Στρέψτε τη φωτογραφική μηχανή προς το θέμα.

2 Πιέστε το πλήκτρο MOVIE για να ξεκινήσει η εγγραφή.

- Η εστίαση και η φωτεινότητα ρυθμίζονται αυτόματα.
- Αν πιέσετε το πλήκτρο κλείστρου μέχρι τη μέση κατά τη διάρκεια της εγγραφής, μπορείτε να εστιάσετε πιο γρήγορα.

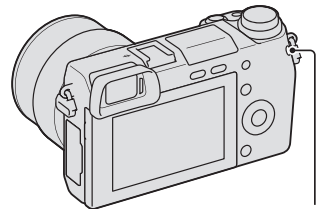

Πλήκτρο MOVIE

3 Πιέστε ξανά το πλήκτρο MOVIE για να σταματήσει η εγγραφή.

Σημειώσεις

- Μπορεί να εγγραφεί ο ήχος από τη λειτουργία της φωτογραφικής μηχανής και του φακού, ενώ κάνετε εγγραφή ταινίας.
- Όταν χρησιμοποιείτε ένα φακό με ηλεκτρονικό ζουμ και σας ενοχλεί ο ήχος του δακτυλίου ζουμ κατά τη διάρκεια της εγγραφής, συστήνεται να χρησιμοποιείτε το μοχλό ζουμ. Όταν μετακινείτε το μοχλό ζουμ, τοποθετήστε το δάχτυλό σας ελαφρά επάνω στο μοχλό και χειριστείτε τον έτσι ώστε να μην κάνει θόρυβο.
- Μπορείτε να απενεργοποιήσετε την εγγραφή ήχου επιλέγοντας [Menu] (Μενού) → [Setup] (Ρυθμίσεις) → [Movie Audio Rec] (Εγγραφή Ήχου Ταινίας) → [Off].
- Ο συνεχόμενος χρόνος εγγραφής μιας ταινίας εξαρτάται από τη θερμοκρασία του περιβάλλοντος ή την κατάσταση της φωτογραφικής μηχανής.
- Μπορεί να αισθανθείτε ότι η φωτογραφική μηχανή θερμαίνεται στην περίπτωση συνεχούς λήψης για μεγάλο χρονικό διάστημα. Αυτό είναι φυσιολογικό. Επίσης, ενδέχεται να εμφανιστεί το μήνυμα “Υψηλή εσωτερική θερμοκρασία. Αφήστε τη να κρυώσει.”. Σε αυτές τις περιπτώσεις, θέστε τη φωτογραφική μηχανή εκτός λειτουργίας και περιμένετε μέχρι να είναι ξανά έτοιμη για λήψη.

Αναπαραγωγή εικόνων

1 Πιέστε το πλήκτρο (αναπαραγωγή).

Εμφανίζεται η τελευταία εικόνα που έχει εγγραφεί στην οθόνη LCD.

- Πιέστε το κέντρο του τροχού ελέγχου για να μεγεθύνετε την εικόνα που εμφανίζεται.

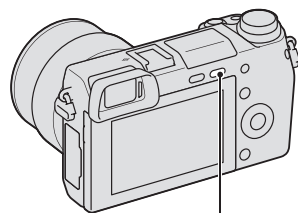

Πλήκτρο  (αναπαραγωγή)

■ Επιλογή εικόνας

Περιστρέψτε τον τροχό ελέγχου.

■ Αναπαραγωγή ταινιών

1 Επιλέξτε το MENU

- [Αναπαραγωγή] (Playback)
- [Επιλογή Φωτογραφίας/Ταινίας] (Still/Movie Select) → [Προβολή Φακέλου (MP4)] (Folder View (MP4)) ή [Προβολή AVCHD] (AVCHD View).

- Για να επιστρέψετε στην αναπαραγωγή φωτογραφιών, επιλέξτε το [Προβολή Φακέλου (Φωτογραφίες)] (Folder View (Still)).

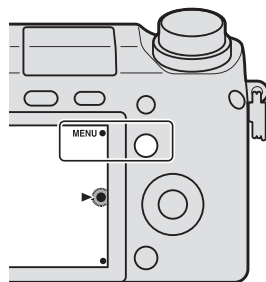

2 Στρέψτε τον τροχό ελέγχου για να επιλέξετε την ταινία που θέλετε και πιέστε το κέντρο.

Κατά τη διάρκεια της αναπαραγωγής μιας ταινίας	Χειρισμός τροχού ελέγχου
Παύση/συνέχιση	Πιέστε το κέντρο.
Γρήγορη κίνηση εμπρός	Πιέστε το δεξιό μέρος, ή στρέψτε τον δεξιά.
Γρήγορη κίνηση πίσω	Πιέστε το αριστερό μέρος, ή στρέψτε τον αριστερά.
Αργή κίνηση εμπρός	Περιστρέψτε τον προς τα δεξιά κατά τη διάρκεια της παύσης.
Αργή κίνηση πίσω*	Περιστρέψτε τον τα αριστερά κατά τη διάρκεια της παύσης.
Ρύθμιση έντασης ήχου	Πιέστε το κάτω μέρος → επάνω/κάτω.

* Η ταινία αναπαράγεται καρέ-καρέ.

Διαγραφή εικόνων

Μπορείτε να διαγράψετε την εικόνα που εμφανίζεται εκείνη τη στιγμή.

1 Πιέστε το  (Διαγραφή).

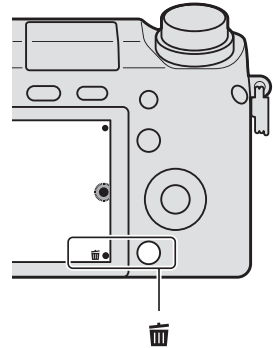

2 Πιέστε το κέντρο του τροχού ελέγχου.

- Επιλέξτε το  για να ακυρώσετε το χειρισμό.

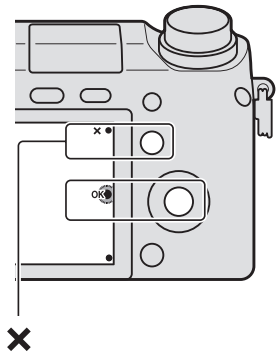



 Για να διαγράψετε αρκετές εικόνες

Επιλέξτε [Menu] (Μενού) → [Playback] (Αναπαραγωγή) → [Delete] (Διαγραφή) για να επιλέξετε και να διαγράψετε συγκεκριμένες εικόνες ταυτόχρονα.

Χειρισμός της φωτογραφικής μηχανής

Ο τροχός ελέγχου, ο επιλογέας ελέγχου και τα πλήκτρα λογισμικού σας επιτρέπουν να χρησιμοποιήσετε διάφορες λειτουργίες της φωτογραφικής μηχανής.

■ Τροχός ελέγχου

Όταν φωτογραφίζετε, οι λειτουργίες DISP (Εμφάνιση Περιεχομένων),  (Αντιστάθμιση Έκθεσης),  (Λειτουργία Οδήγησης) και ISO (ISO) αντιστοιχίζονται στον τροχό ελέγχου. Όταν γίνεται αναπαραγωγή, οι λειτουργίες DISP (Εμφάνιση Περιεχομένων) και  (Ευρετήριο Εικόνων) αντιστοιχίζονται στον τροχό ελέγχου.

Όταν περιστρέφετε ή πιέζετε το δεξί/αριστερό/πάνω/κάτω μέρος του τροχού ελέγχου ακολουθώντας τις ενδείξεις πάνω στην οθόνη, μπορείτε να επιλέξετε στοιχεία ρύθμισης. Η επιλογή σας οριστικοποιείται όταν πιέζετε το κέντρο του τροχού ελέγχου.

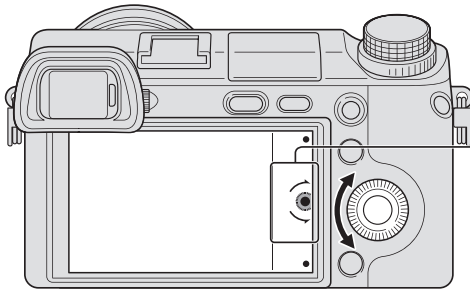

Το βέλος σημαίνει ότι μπορείτε να περιστρέψετε τον τροχό ελέγχου.

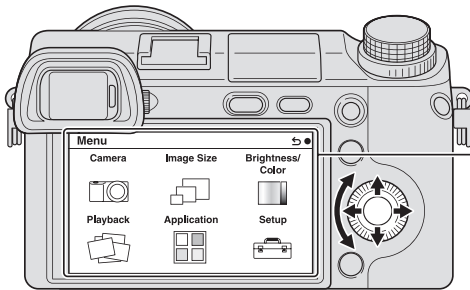

Όταν εμφανίζονται επιλογές στην οθόνη, μπορείτε να μετακινηθείτε ανάμεσά τους περιστρέφοντας ή πιέζοντας το πάνω/κάτω/αριστερό/δεξί μέρος του τροχού ελέγχου. Πιέστε το κέντρο για να κάνετε την επιλογή σας.

- Η λειτουργία λήψης εφαρμογών ενδέχεται να μην είναι διαθέσιμη σε ορισμένες χώρες/περιοχές.

■ Επιλογέας ελέγχου

Μπορείτε να ρυθμίσετε το διάφραγμα και την ταχύτητα κλείστρου, κλπ. στρέφοντας τον επιλογέα ελέγχου. Η ρύθμιση που αντιστοιχίζεται στον επιλογέα ελέγχου αλλάζει με κάθε λειτουργία λήψης.

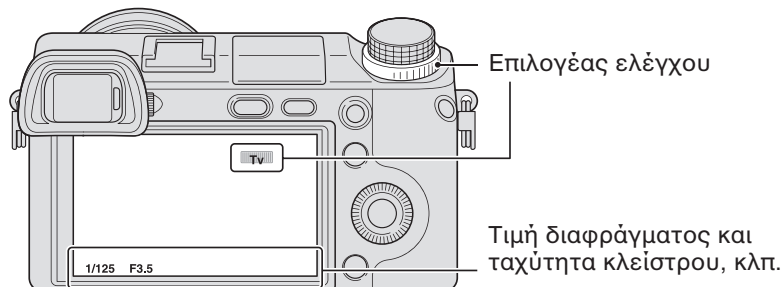

■ Πλήκτρα λογισμικού (Soft keys)

Τα πλήκτρα λογισμικού έχουν διαφορετικό ρόλο, ανάλογα με το περιεχόμενο.

Ο καθορισμένος ρόλος (λειτουργία) κάθε πλήκτρου λογισμικού εμφανίζεται στην οθόνη.

Για να χρησιμοποιήσετε τη λειτουργία που εμφανίζεται στην πάνω δεξιά γωνία της οθόνης, πιέστε το πλήκτρο λογισμικού Α. Για να χρησιμοποιήσετε τη λειτουργία που εμφανίζεται στην κάτω δεξιά γωνία της οθόνης, πιέστε το πλήκτρο λογισμικού Β. Για να χρησιμοποιήσετε τη λειτουργία που εμφανίζεται στο κέντρο, πιέστε το κέντρο του τροχού ελέγχου (πλήκτρο λογισμικού C).

Στο εγχειρίδιο αυτό, τα πλήκτρα λογισμικού υποδεικνύονται με το εικονίδιο ή τη λειτουργία που εμφανίζεται στην οθόνη.

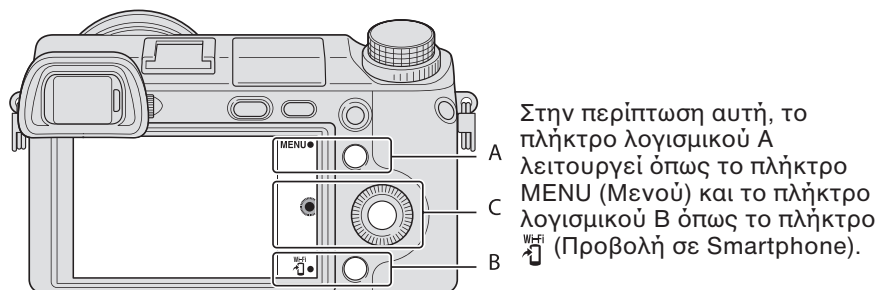

Λίστα μενού

Πιέζοντας το MENU, εμφανίζονται στην οθόνη τα στοιχεία του μενού: [Φωτογραφική Μηχανή] (Camera), [Μέγεθος Εικόνας] (Image Size), [Φωτεινότητα/Χρώμα] (Brightness/Color), [Αναπαραγωγή] (Playback), [Εφαρμογές] (Application)* και [Ρυθμίσεις] (Setup).

Μπορείτε να ρυθμίσετε διάφορες λειτουργίες σε κάθε στοιχείο. Τα στοιχεία που δεν μπορούν να ρυθμιστούν εμφανίζονται γκριζα.

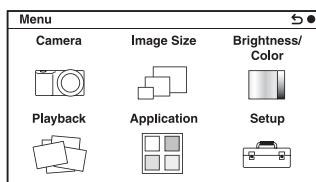

* Η λειτουργία λήψης εφαρμογών ενδέχεται να μην είναι διαθέσιμη σε ορισμένες χώρες/περιοχές.

Χρήση του οδηγού λειτουργίας της φωτογραφικής μηχανής

Η φωτογραφική μηχανή παρέχει διάφορους “Οδηγούς Βοήθειας”, οι οποίοι εξηγούν τις λειτουργίες και τις “Συμβουλές λήψης”, που παρέχουν συμβουλές για καλύτερη λήψη. Χρησιμοποιήστε αυτούς τους οδηγούς για να κάνετε καλύτερη χρήση της φωτογραφικής μηχανής.

■ Οδηγοί Βοήθειας

Η φωτογραφική μηχανή εμφανίζει τον Οδηγό Βοήθειας για να εξηγήσει την επιλεγμένη λειτουργία, όταν αλλάζετε τη ρύθμιση κτλ.

Μπορείτε να αποκρύψετε τους Οδηγούς Βοήθειας επιλέγοντας [Menu] (Μενού) → [Setup] (Ρυθμίσεις) → [Help Guide Display] (Εμφάνιση Οδηγού Βοήθειας) → [Off].

■ Συμβουλές λήψης

Μπορείτε να εμφανίσετε συμβουλές λήψης για καλύτερη λήψη από τον [Πίνακα Περιεχομένων] (Table of contents) επιλέγοντας MENU → [Φωτογραφική μηχανή] (Camera) → [Κατάλογος Συμβουλών Λήψης] (Shooting Tip List).

Μπορείτε επίσης να αντιστοιχήσετε το [Shoot. Tips] στο πλήκτρο λογισμικού B.

Λήψη με τις διάφορες λειτουργίες λήψης

1 Επιλέξτε τη λειτουργία λήψης που θέλετε στρέφοντας τον επιλογέα θέσης λειτουργίας.

iA (Intelligent Auto) (Ευφυές Αυτόματο): Η φωτογραφική μηχανή αξιολογεί το θέμα και κάνει τις κατάλληλες ρυθμίσεις.

SCN (Επιλογή Σκηνικού):

Φωτογραφίζει με προεπιλεγμένες ρυθμίσεις, ανάλογα με το θέμα ή τις συνθήκες.

S (Sweep Panorama): Φωτογραφίζει σε πανοραμικό μέγεθος.

M (Χειροκίνητη Έκθεση): Ρυθμίζει το διάφραγμα και την ταχύτητα κλείστρου.

S (Προτεραιότητα Κλείστρου): Ρυθμίζει την ταχύτητα κλείστρου για να εκφράσει την κίνηση του θέματος.

A (Προτεραιότητα Διαφράγματος): Ρυθμίζει το εύρος εστίασης ή αποεστιάζει το φόντο.

P (Αυτόματο Πρόγραμμα): Αυτόματη λήψη που σας επιτρέπει να προσαρμόσετε όπως θέλετε τις ρυθμίσεις, εκτός από την έκθεση (διάφραγμα και ταχύτητα κλείστρου).

iA+ (Superior Auto): Πραγματοποιεί λήψη φωτογραφιών με μεγαλύτερο εύρος λειτουργιών λήψης από ότι με τη λήψη Ευφυές Αυτόματο. Αναγνωρίζει και αξιολογεί τις συνθήκες λήψης αυτόματα, πραγματοποιεί Αυτό HDR και επιλέγει την καλύτερη εικόνα.

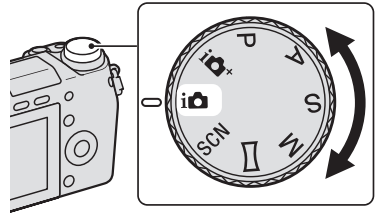

Εγκατάσταση του λογισμικού

Για να αξιοποιήσετε περισσότερο τις εικόνες που έχουν εγγραφεί με τη φωτογραφική μηχανή, παρέχεται το παρακάτω λογισμικό στο CD-ROM (παρέχεται):

- “Image Data Converter”

Μπορείτε να ανοίξετε αρχεία εικόνας που έχουν εγγραφεί στο μορμά RAW.

- “PlayMemories Home” (Μόνο για Windows)

Μπορείτε να εισάγετε φωτογραφίες ή ταινίες που έχουν εγγραφεί με τη φωτογραφική μηχανή στον υπολογιστή σας για να τις δείτε, καθώς και να χρησιμοποιήσετε διάφορες χρήσιμες λειτουργίες για να βελτιώσετε τις εικόνες που έχετε τραβήξει.

Σημειώσεις

- Συνδεθείτε ως Διαχειριστής.
- Χρησιμοποιήστε το “Image Data Converter” για να αναπαράγετε εικόνες RAW.
- Αν το “PMB” (Picture Motion Browser) που παρεχόταν με φωτογραφικές μηχανές που αγοράστηκαν πριν το 2011 έχει ήδη εγκατασταθεί στον υπολογιστή, το “PMB” αντικαθίσταται από το “PlayMemories Home” και ενδέχεται να μην μπορείτε να χρησιμοποιήσετε κάποιες από τις λειτουργίες του “PMB” που ήταν προηγουμένως διαθέσιμες.
- Το “PlayMemories Home” δεν είναι συμβατό με τους υπολογιστές Mac. Όταν αναπαράγετε εικόνες σε υπολογιστές Mac, χρησιμοποιήστε την κατάλληλη εφαρμογή λογισμικού που παρέχεται με τον υπολογιστή Mac.

Windows

Απαιτείται το παρακάτω περιβάλλον υπολογιστή όταν χρησιμοποιείται το παρεχόμενο λογισμικό και εισάγετε εικόνες μέσω σύνδεσης USB.

Λειτουργικό σύστημα (προεγκατεστημένο)	Microsoft Windows XP* SP3/Windows Vista** SP2/Windows 7 SP1
“PlayMemories Home”	CPU: Intel Pentium III 800 MHz ή ταχύτερος Για αναπαραγωγή/επεξεργασία ταινιών HD: Intel Core Duo 1.66 GHz ή ταχύτερος/Intel Core 2 Duo 1.66 GHz ή ταχύτερος (Intel Core 2 Duo 2.26 GHz ή ταχύτερος (AVC HD (FX/FH)), Intel Core 2 Duo 2.40 GHz ή ταχύτερος (AVC HD PS)) Μνήμη: Windows XP 512 MB ή μεγαλύτερη (Συστήνεται 1 GB ή μεγαλύτερη), Windows Vista/Windows 7: 1 GB ή μεγαλύτερη Σκληρός Δίσκος: Απαιτούμενος χώρος δίσκου για εγκατάσταση – περίπου 500 MB Οθόνη: Ανάλυση οθόνης – 1024×768 κουκκίδες ή μεγαλύτερη
“Image Data Converter Ver. 4”	CPU/Μνήμη: Pentium 4 ή ταχύτερος/1 GB ή μεγαλύτερη Οθόνη: 1024×768 κουκκίδες ή μεγαλύτερη

* Δεν υποστηρίζονται οι εκδόσεις 64 bit και Starter. Για τη λειτουργία δημιουργίας δίσκων απαιτείται το Windows Image Mastering API (IMAPI) Ver. 2.0 ή μεταγενέστερο.

** Δεν υποστηρίζεται η έκδοση Starter.

1 Θέστε σε λειτουργία τον υπολογιστή και εισάγετε το CD-ROM (παρέχεται) στον οδηγό CD-ROM.

Εμφανίζεται η οθόνη του μενού εγκατάστασης.

- Εάν δεν εμφανιστεί η οθόνη, κάντε διπλό κλικ στο [Υπολογιστής] (Στα Windows XP: [Ο Υπολογιστής Μου]) →  (PMHOME) → [Install.exe].
- Αν εμφανιστεί η οθόνη Αυτόματης Αναπαραγωγής (AutoPlay), επιλέξτε το “Run Install.exe” και ακολουθήστε τις οδηγίες που εμφανίζονται στην οθόνη για να προχωρήσετε με την εγκατάσταση.

2 Συνδέστε τη φωτογραφική μηχανή στον υπολογιστή.

3 Κάντε κλικ στο [Εγκατάσταση].

- Βεβαιωθείτε ότι είναι επιλεγμένα και το “Image Data Converter” και το “PlayMemories Home” και ακολουθήστε τις οδηγίες στην οθόνη.
- Όταν εμφανιστεί το μήνυμα επιβεβαίωσης επανέναρξης, κάντε επανεκκίνηση στον υπολογιστή, ακολουθώντας τις οδηγίες στην οθόνη.
- Μπορεί να εγκατασταθεί το DirectX, ανάλογα με το περιβάλλον συστήματος του υπολογιστή σας.

4 Αφαιρέστε το CD-ROM όταν ολοκληρωθεί η εγκατάσταση.

Το λογισμικό έχει εγκατασταθεί και εμφανίζονται εικονίδια συντόμευσης στην επιφάνεια εργασίας.

“Image Data Converter”

“PlayMemories Home”

“PlayMemories Home Help Guide” (Βοήθεια PlayMemories Home)

■ Mac

Προτείνεται το παρακάτω περιβάλλον υπολογιστή όταν χρησιμοποιείτε το παρεχόμενο λογισμικό και εισάγετε εικόνες μέσω μιας σύνδεσης USB.

Λειτουργικό σύστημα (OS) (προεγκατεστημένο)	Σύνδεση USB: Mac OS X v10.3 – 10.8 “Image Data Converter”: Mac OS X v10.5, 10.8
“Image Data Converter Ver. 4”	Επεξεργαστής: Επεξεργαστές Intel, όπως Intel Core Solo/Core Duo/Core 2 Duo Μνήμη: συστήνεται 1 GB ή περισσότερη. Ανάλυση Οθόνης: 1024×768 κουκκίδες ή περισσότερες

1 Θέστε σε λειτουργία τον υπολογιστή Mac και εισάγετε το παρεχόμενο CD-ROM στον οδηγό CD-ROM.

2 Κάντε διπλό κλικ στο εικονίδιο CD-ROM.

3 Αντιγράψτε το αρχείο [IDC_INST.pkg] από το φάκελο [MAC] στο εικονίδιο του σκληρού δίσκου.

4 Κάντε διπλό κλικ στο αρχείο [IDC_INST.pkg] στο φάκελο προορισμού.

- Ακολουθήστε τις οδηγίες στην οθόνη για να ολοκληρώσετε την εγκατάσταση.
-

Τι μπορείτε να κάνετε με το παρεχόμενο λογισμικό

■ “PlayMemories Home”

Με το “PlayMemories Home” μπορείτε:

- Να εισάγετε εικόνες που έχετε τραβήξει με τη φωτογραφική μηχανή και να τις εμφανίσετε στην οθόνη του υπολογιστή σας.
- Να περικόψετε και να αλλάξετε το μέγεθος των εικόνων.
- Να οργανώσετε τις εικόνες στον υπολογιστή σε ένα ημερολόγιο με βάση την ημερομηνία λήψης και να τις δείτε.
- Να ρετουσάρετε (Διόρθωση Κοκκινίσματος Ματιών, κλπ.), να εκτυπώσετε και να στείλετε φωτογραφίες με e-mail, να αλλάξετε την ημερομηνία λήψης και πολλά άλλα.
- Να εκτυπώσετε ή να αποθηκεύσετε φωτογραφίες με ημερομηνία.
- Να δημιουργήσετε δίσκους Blu-ray, δίσκους AVCHD ή δίσκους DVD από ταινίες που είναι σε μορφή AVCHD και έχουν εισαχθεί στον υπολογιστή. (Χρειάζεται σύνδεση στο διαδίκτυο όταν δημιουργείται ένας δίσκος Blu-ray/DVD για πρώτη φορά.)

Για να χρησιμοποιήσετε το “PlayMemories Home”, ανατρέξτε στο “PlayMemories Home Help Guide” (Βοήθεια “PlayMemories Home”). Κάντε διπλό κλικ στη συντόμευση  (PlayMemories Home Help Guide) στην επιφάνεια εργασίας, ή κάντε κλικ στο [Έναρξη] → [Όλα τα Προγράμματα] → [PlayMemories Home] → [PlayMemories Home Help Guide].

Ιστοσελίδα υποστήριξης του “PlayMemories Home” (μόνο στα Αγγλικά)
<http://www.sony.co.jp/pmh-se/>

Σημειώσεις

- Το “PlayMemories Home” δεν είναι συμβατό με υπολογιστές Mac. Για αναπαραγωγή εικόνων σε υπολογιστές Mac, χρησιμοποιήστε την κατάλληλη εφαρμογή λογισμικού που παρέχεται με τον υπολογιστή Mac.
- Οι ταινίες που έχουν εγγραφεί με ρύθμιση [60p 28M(PS)]/[50p 28M(PS)], [60i 24M(FX)]/[50i 24M(FX)] ή [24p 24M(FX)]/[25p 24M(FX)] στο [Ρυθμίσεις Εγγραφής] (Record Settings) μετατρέπονται από το “PlayMemories Home” για να δημιουργηθεί ένας δίσκος AVCHD. Η μετατροπή αυτή μπορεί να διαρκέσει μεγάλο χρονικό διάστημα. Επίσης, δεν μπορείτε να δημιουργήσετε ένα δίσκο με την αρχική ποιότητα εικόνας. Αν θέλετε να διατηρήσετε την αρχική ποιότητα εικόνας, θα πρέπει να αποθηκεύσετε τις ταινίες σας σε ένα δίσκο Blu-ray.

■ “Image Data Converter”

Με το “Image Data Converter” μπορείτε:

- Να επεξεργαστείτε εικόνες που έχουν εγγραφεί με τη λειτουργία RAW πραγματοποιώντας διάφορες διορθώσεις, όπως τονική καμπύλη και καθαρότητα.
- Να προσαρμόσετε τις εικόνες ως προς την ισορροπία του λευκού, την έκθεση, το [Δημιουργικό Στυλ], κλπ.
- Να αποθηκεύσετε τις εικόνες που εμφανίζονται και υφίστανται επεξεργασία σε έναν υπολογιστή. Μπορείτε είτε να αποθηκεύσετε τις εικόνες ως δεδομένα RAW, είτε να τις αποθηκεύσετε σε μια μορφή αρχείων γενικής χρήσης.
- Μπορείτε να εμφανίσετε και να συγκρίνετε εικόνες RAW και JPEG που έχουν εγγραφεί με αυτή τη φωτογραφική μηχανή.
- Μπορείτε να αξιολογήσετε τις εικόνες σε μια κλίμακα από το ένα έως το πέντε.
- Μπορείτε να θέσετε έγχρωμες ετικέτες, κλπ.

Για να χρησιμοποιήσετε το “Image Data Converter”, ανατρέξτε στη Βοήθεια.

Κάντε κλικ στο [Έναρξη] → [Όλα τα Προγράμματα] → [Image Data Converter] → [Help] → [Image Data Converter Ver.4].

Ιστοσελίδα υποστήριξης του “Image Data Converter” (μόνο στα Αγγλικά)
<http://www.sony.co.jp/ids-se/>

Προσθήκη λειτουργιών στη φωτογραφική μηχανή

Μπορείτε να προσθέσετε τις επιθυμητές λειτουργίες στη φωτογραφική μηχανή σας αν συνδεθείτε στον δικτυακό τόπο λήψης εφαρμογών  (PlayMemories Camera Apps) μέσω του Διαδικτύου.

Για παράδειγμα, είναι διαθέσιμες οι ακόλουθες λειτουργίες:

- Μπορείτε να ελέγξετε τη φωτογραφική μηχανή χρησιμοποιώντας ένα Smartphone.
- Μπορείτε να χρησιμοποιήσετε διάφορα εφέ λήψης εικόνων.
- Μπορείτε να ανεβάσετε εικόνες σε υπηρεσίες δικτύου κατευθείαν από τη φωτογραφική μηχανή.

Για μερικές εφαρμογές ενδέχεται να υπάρχει χρέωση.

■ Εκκίνηση των υπηρεσιών λήψης

1 Αποκτήστε πρόσβαση στον δικτυακό τόπο λήψης εφαρμογών.

<http://www.sony.net/pmca>

- Χρησιμοποιήστε τον Internet Explorer 8 ή 9 για τα Windows και τον Safari 5 για τον Mac.



2 Ακολουθήστε τις οδηγίες στην οθόνη και αποκτήστε έναν λογαριασμό υπηρεσιών.

- Ακολουθήστε τις οδηγίες στην οθόνη για να κατεβάσετε την επιθυμητή εφαρμογή στη φωτογραφική μηχανή.
-

Σημείωση

- Η λειτουργία λήψης εφαρμογών ενδέχεται να μην είναι διαθέσιμη σε μερικές χώρες ή περιοχές. Για λεπτομέρειες, ανατρέξτε στον πιο πάνω δικτυακό τόπο λήψης εφαρμογών.

■ Λήψη της εφαρμογής

1 Αποκτήστε πρόσβαση στον δικτυακό τόπο λήψης εφαρμογών.

<http://www.sony.net/pmca>

- Χρησιμοποιήστε τον Internet Explorer 8 ή 9 για τα Windows και τον Safari 5 για τον Mac.

2 Επιλέξτε την επιθυμητή εφαρμογή και κατεβάστε την εφαρμογή στη φωτογραφική μηχανή ακολουθώντας τις οδηγίες στην οθόνη.

- Συνδέστε τον υπολογιστή και τη φωτογραφική μηχανή χρησιμοποιώντας το καλώδιο micro USB (παρέχεται), ακολουθώντας τις οδηγίες στην οθόνη.

Προς το τερματικό USB

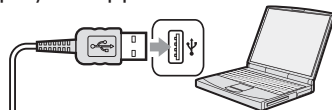

Καλώδιο USB
(παρέχεται)

Προς το τερματικό USB

💡 Πώς να κατεβάσετε εφαρμογές απευθείας χρησιμοποιώντας της λειτουργία Wi-Fi της φωτογραφικής μηχανής

Μπορείτε να πραγματοποιήσετε λήψη εφαρμογών χρησιμοποιώντας τη λειτουργία Wi-Fi χωρίς να συνδέσετε τη φωτογραφική μηχανή σε έναν υπολογιστή.

Επιλέξτε το MENU (Μενού) → [Application] (Εφαρμογές) →  (PlayMemories Camera Apps) και στη συνέχεια ακολουθήστε τις οδηγίες στην οθόνη για να κατεβάσετε εφαρμογές. Αποκτήστε πρώτα έναν λογαριασμό υπηρεσιών (σελίδα 39).

■ Εκκίνηση της εφαρμογής που κατεβάσατε

1 Επιλέξτε το MENU (Μενού) → [Application] (Εφαρμογές) → την επιθυμητή εφαρμογή για εκτέλεση.

Μεταφορά εικόνων σε ένα Smartphone

Μπορείτε να μεταφέρετε φωτογραφίες σε ένα Smartphone και να τις δείτε. Κατεβάστε την εφαρμογή “PlayMemories Mobile” στο Smartphone σας από το κατάστημα εφαρμογών.

1 Πιέστε το  (Προβολή σε Smartphone) και επιλέξτε την επιθυμητή λειτουργία.

- Αν στο πλήκτρο λογισμικού B έχει αντιστοιχιστεί μια άλλη λειτουργία, επιλέξτε το MENU (Μενού)
→ [Αναπαραγωγή] (Playback) →
[Προβολή σε Smartphone] (View on Smartphone).

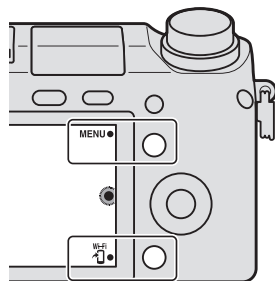

Αυτή η Εικόνα: Μεταφέρει την εικόνα που έχει πιο πρόσφατα ληφθεί ή αναπαραχθεί στο Smartphone.

Όλες οι Εικόνες Αυτής της Ημερομηνίας:

Μεταφέρει όλες τις φωτογραφίες με ημερομηνίες μέσα σε κάποια όρια ως την εικόνα που έχει πιο πρόσφατα ληφθεί ή αναπαραχθεί στο Smartphone.

Όλες οι Εικόνες σε Αυτή τη Συσκευή:

Μεταφέρει όλες τις φωτογραφίες που περιέχονται στη φωτογραφική μηχανή στο Smartphone.

2 Αν η φωτογραφική μηχανή είναι έτοιμη για τη μεταφορά, στη φωτογραφική μηχανή εμφανίζεται η οθόνη πληροφοριών.

Συνδέστε το Smartphone και τη φωτογραφική μηχανή χρησιμοποιώντας αυτές τις πληροφορίες.

- Για λεπτομέρειες σχετικά με το χειρισμό του Smartphone, ανατρέξτε στο “Εγχειρίδιο α”.

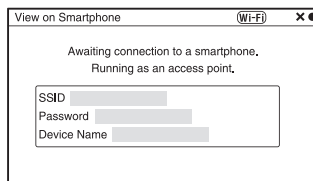

Σημειώσεις

- Μερικές εικόνες ενδέχεται να μην εμφανίζονται στο Smartphone, ανάλογα με το φορμά εγγραφής.
- Η φωτογραφική μηχανή μοιράζεται τις πληροφορίες σύνδεσης για το [Προβολή σε Smartphone] με μια συσκευή με την οποία έχει άδεια να συνδεθεί. Αν θέλετε να αλλάξετε τη συσκευή με την οποία επιτρέπεται να συνδεθεί η φωτογραφική μηχανή, αρχικοποιήστε τις πληροφορίες σύνδεσης ακολουθώντας τα παρακάτω βήματα. MENU (Μενού) → [Ρυθμίσεις] (Setup) → [Αρχικοποίηση Προβολής σε Smartphone] (Reset View on Smartphone). Μετά την αρχικοποίηση των πληροφοριών σύνδεσης, θα πρέπει να καταχωρήσετε ξανά το Smartphone.
- Το “PlayMemories Mobile” δεν είναι διαθέσιμο σε ορισμένες χώρες/περιοχές. Το [Προβολή σε Smartphone] (View on Smartphone) δεν είναι διαθέσιμο σε μερικές χώρες/περιοχές που δεν είναι συμβατές με το “PlayMemories Mobile”.

Σύνδεση σε ένα δίκτυο

Μπορείτε να μεταφέρετε εικόνες από τη φωτογραφική μηχανή μέσω ενός δικτύου Wi-Fi και να τις δείτε σε άλλες συσκευές. Η διαδικασία ρύθμισης διαφέρει, ανάλογα με το LAN Router σας, ή το σημείο πρόσβασης ασύρματου LAN.

- Χρειάζεται να έχετε στο σπίτι σας, κλπ. έναν υπολογιστή ή TV ήδη συνδεδεμένο σε ένα δίκτυο.
- Φροντίστε να ρυθμίσετε τη σύνδεση δικτύου στο εσωτερικό της περιοχής πρόσβασης ασύρματου LAN σας (προσβάσιμη περιοχή).

Σχετικά με την καταχώριση του σημείου πρόσβασης, ανατρέξτε στον παρακάτω πίνακα.

Σημείο πρόσβασης	Τρόπος καταχώρισης
Το σημείο πρόσβασής σας διαθέτει πλήκτρο WPS.	Χρησιμοποιήστε το [WPS Push].
Στις άλλες περιπτώσεις.	Χρησιμοποιήστε τις [Ρυθμίσεις Σημείου Πρόσβασης] (Access Point Settings).

■ WPS Push

- 1 Επιλέξτε το MENU (Μενού)
→ [Ρυθμίσεις] (Setup) → [WPS Push].

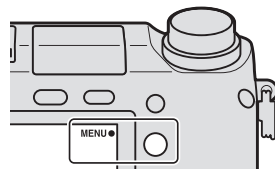

- 2 Πιέστε το πλήκτρο WPS στο σημείο πρόσβασης που θέλετε να καταχωρήσετε.

Η φωτογραφική μηχανή αρχίζει να επικοινωνεί με το σημείο πρόσβασης.

■ Ρυθμίσεις Σημείου Πρόσβασης

- 1 Επιλέξτε το MENU (Μενού) → [Ρυθμίσεις] (Setup) → [Ρυθμίσεις Σημείου Πρόσβασης] (Access Point Settings).

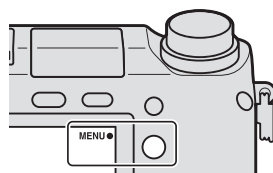

- 2 Επιλέξτε το σημείο πρόσβασης που θέλετε να καταχωρήσετε.

Αν το επιθυμητό σημείο πρόσβασης εμφανίζεται στην οθόνη:

Επιλέξτε το σημείο πρόσβασης.

Αν το επιθυμητό σημείο πρόσβασης δεν εμφανίζεται στην οθόνη:

Επιλέξτε το [Χειροκίνητη Ρύθμιση] (Manual Setting) και ρυθμίστε το σημείο πρόσβασης ακολουθώντας τις οδηγίες στην οθόνη.

- Για λεπτομέρειες, ανατρέξτε στο “Εγχειρίδιο α”.
-

Σημείωση

- Όταν βρίσκεστε σε αεροπλάνο, απενεργοποιήστε τη φωτογραφική μηχανή.
-

Αποθήκευση εικόνων σε έναν υπολογιστή

Μπορείτε να αποθηκεύσετε εικόνες που περιέχονται στη φωτογραφική μηχανή σε έναν υπολογιστή που είναι συνδεδεμένος σε ένα δίκτυο. Πριν την αποθήκευση, εγκαταστήστε το λογισμικό “PlayMemories Home” στον υπολογιστή σας, συνδέστε τον υπολογιστή και τη φωτογραφική μηχανή χρησιμοποιώντας ένα καλώδιο USB και καταχωρήστε τη φωτογραφική μηχανή στο “PlayMemories Home”.

- 1 Επιλέξτε το MENU (Μενού) → [Αναπαραγωγή] (Playback) → [Αποστολή σε Υπολογιστή] (Send to Computer).

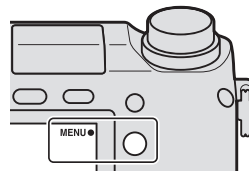

Σημείωση

- Ανάλογα με τις ρυθμίσεις εφαρμογών του υπολογιστή σας, η φωτογραφική μηχανή ενδέχεται να τεθεί αυτόματα εκτός λειτουργίας μετά την αποθήκευση των φωτογραφιών.

Προβολή εικόνων σε μια TV

Μπορείτε να μεταφέρετε εικόνες από τη φωτογραφική μηχανή σε μια TV με δυνατότητες δικτύου χωρίς να συνδέσετε τις συσκευές χρησιμοποιώντας ένα καλώδιο. Οι εικόνες που μεταφέρονται μπορούν να αναπαραχθούν στην TV.

- 1 Επιλέξτε το MENU (Μενού)
→ [Αναπαραγωγή] (Playback)
→ [Προβολή σε TV] (View on TV).

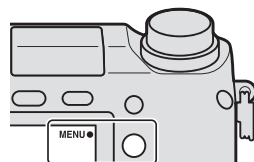

- 2 Επιλέξτε τη συσκευή που θα συνδεθεί με τη φωτογραφική μηχανή.

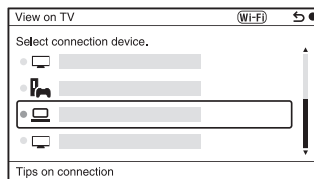

- 3 Πιέστε το κέντρο του τροχού ελέγχου για να αναπαράγετε τις εικόνες σε μορφή παρουσίασης.

- Πιέστε την δεξιά/αριστερή πλευρά του τροχού ελέγχου για να μετακινηθείτε στην επόμενη/προηγούμενη εικόνα.
- Πιέστε το OPTION (Επιλογές) και στη συνέχεια το [Λίστα συσκευών] (Device list) για να αλλάξετε τη συσκευή που θα συνδεθεί.

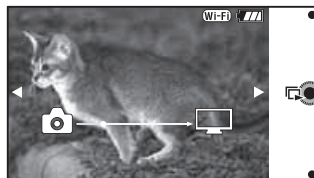

Έλεγχος του αριθμού εικόνων που μπορούν να εγγραφούν

Μόλις εισάγετε μια κάρτα μνήμης στη φωτογραφική μηχανή και τοποθετήσετε το διακόπτη ισχύος στη θέση ON, εμφανίζεται ο αριθμός των εικόνων που μπορούν να εγγραφούν (εφόσον συνεχίσετε να κάνετε λήψεις χρησιμοποιώντας τις τρέχουσες ρυθμίσεις) στην οθόνη LCD.



Σημειώσεις

- Όταν αναβοσβήνει η ένδειξη “0” (ο αριθμός εγγράψιμων εικόνων) με κίτρινο χρώμα, η κάρτα μνήμης είναι πλήρης. Αντικαταστήστε την κάρτα μνήμης ή διαγράψτε εικόνες από την τρέχουσα κάρτα μνήμης (σελίδα 30).
- Όταν αναβοσβήνει η ένδειξη “NO CARD” (ο αριθμός εγγράψιμων εικόνων) με κίτρινο χρώμα, σημαίνει ότι δεν έχει εισαχθεί κάρτα μνήμης. Εισάγετε μια κάρτα μνήμης.

■ Αριθμός φωτογραφιών και χρόνος ταινιών που μπορεί να εγγραφεί σε μια κάρτα μνήμης

Φωτογραφίες

Ο παρακάτω πίνακας δίνει κατά προσέγγιση τον αριθμό των φωτογραφιών που μπορούν να εγγραφούν σε μια κάρτα μνήμης η οποία έχει διαμορφωθεί από αυτή τη φωτογραφική μηχανή. Οι τιμές έχουν καθοριστεί με χρήση τυπικών καρτών μνήμης Sony για τη δοκιμή. Οι τιμές μπορεί να ποικίλουν, ανάλογα με τις συνθήκες λήψης.

Μέγεθος εικόνας: L 16 M
Αναλογία διαστάσεων: 3:2*

(Μονάδα: Εικόνες)

Χωρητικότητα Ποιότητα	2GB	4GB	8GB	16GB	32GB	64GB
Κανονική ανάλυση (Standard)	410	820	1650	3350	6700	13000
Υψηλή ανάλυση (Fine)	290	590	1150	2400	4800	9600
RAW & JPEG	79	160	320	640	1300	2600
RAW	105	215	440	880	1750	3550

* Όταν το [Aspect Ratio] (αναλογία διαστάσεων) είναι ρυθμισμένο σε [16:9], μπορείτε να τραβήξετε περισσότερες φωτογραφίες από αυτές που αναγράφονται στον πιο πάνω πίνακα (εκτός αν η ρύθμιση είναι [RAW]).

Ταινίες

Ο παρακάτω πίνακας δείχνει κατά προσέγγιση το διαθέσιμο χρόνο εγγραφής. Αυτοί είναι οι συνολικοί χρόνοι για όλα τα αρχεία ταινίας.

(h (ώρες), m (λεπτά))

Χωρητικότητα Ρύθμιση Εγγραφής	2GB	4GB	8GB	16GB	32GB	64GB
60i 24M(FX) 50i 24M(FX)	10 m	20 m	40 m	1 h 30 m	3 h	6 h
60i 17M(FH) 50i 17M(FH)	10 m	30 m	1 h	2 h	4 h 5 m	8 h 15 m
60p 28M(PS) 50p 28M(PS)	9 m	15 m	35 m	1 h 15 m	2 h 30 m	5 h 5 m
24p 24M(FX) 25p 24M(FX)	10 m	20 m	40 m	1 h 30 m	3 h	6 h
24p 17M(FH) 25p 17M(FH)	10 m	30 m	1 h	2 h	4 h 5 m	8 h 15 m
1440x1080 12M	20 m	40 m	1 h 20 m	2 h 45 m	5 h 30 m	11 h 5 m
VGA 3M	1 h 10 m	2 h 25 m	4 h 55 m	10 h	20 h 5 m	40 h 15 m

Σημειώσεις

- Ο χρόνος εγγραφής των ταινιών ποικίλει, επειδή η φωτογραφική μηχανή είναι εξοπλισμένη με VBR (Μεταβλητό Ρυθμό Μπιτ) που ρυθμίζει αυτόματα την ποιότητα εικόνας ανάλογα με το σκηνικό λήψης.
Όταν πραγματοποιείτε εγγραφή ενός γρήγορα κινούμενου θέματος, η εικόνα είναι πιο καθαρή, αλλά ο χρόνος εγγραφής μειώνεται διότι χρειάζεται περισσότερη μνήμη για την εγγραφή.
Ο χρόνος εγγραφής εξαρτάται επίσης από τις συνθήκες λήψης, το θέμα, ή τις ρυθμίσεις ποιότητας εικόνας/μεγέθους.
- Ο διαθέσιμος χρόνος για εγγραφή ταινιών ποικίλει ανάλογα με τη θερμοκρασία της φωτογραφικής μηχανής πριν την έναρξη της εγγραφής. Αν πραγματοποιείτε συχνά λήψεις ή καθάρισμα φωτογραφιών, η θερμοκρασία στο εσωτερικό της φωτογραφικής μηχανής αυξάνεται και ο διαθέσιμος χρόνος εγγραφής θα είναι μικρότερος.
- Αν η φωτογραφική μηχανή σταματήσει την εγγραφή ταινιών λόγω της θερμοκρασίας, αφήστε τη φωτογραφική μηχανή για μερικά λεπτά εκτός λειτουργίας. Ξαναρχίστε την εγγραφή όταν μειωθεί η θερμοκρασία στο εσωτερικό της φωτογραφικής μηχανής.
- Αν κάνετε τα παρακάτω, ο χρόνος εγγραφής θα είναι μεγαλύτερος.
 - Μην αφήνετε τη φωτογραφική μηχανή στον ήλιο.
 - Θέστε τη φωτογραφική μηχανή εκτός λειτουργίας όταν δεν χρησιμοποιείται.

- Το μέγιστο μέγεθος ενός αρχείου ταινίας είναι περίπου 2 GB. Όταν το μέγεθος αρχείου είναι περίπου 2 GB, η λήψη ταινιών σταματάει αυτόματα όταν το [Φορμά Αρχείου] είναι ρυθμισμένο σε [MP4] και δημιουργείται αυτόματα ένα νέο αρχείο ταινίας όταν το [Φορμά Αρχείου] είναι ρυθμισμένο σε [AVCHD].
- Ο μέγιστος συνεχής χρόνος εγγραφής είναι περίπου 29 λεπτά.

■ Αριθμός φωτογραφιών που μπορούν να εγγραφούν χρησιμοποιώντας μια μπαταρία

Ο παρακάτω πίνακας δείχνει κατά προσέγγιση τον αριθμό των εικόνων που μπορούν να εγγραφούν όταν χρησιμοποιείτε τη φωτογραφική μηχανή με την μπαταρία (παρέχεται) σε πλήρη ισχύ. Σημειώστε ότι οι πραγματικοί αριθμοί μπορεί να είναι μικρότεροι, ανάλογα με τις συνθήκες λήψης.

Όταν χρησιμοποιείτε την οθόνη LCD	Περίπου 360 εικόνες
Όταν χρησιμοποιείτε το σκόπευτρο	Περίπου 270 εικόνες

- Ο αριθμός υπολογίζεται με μπαταρία σε πλήρη ισχύ και στις παρακάτω συνθήκες:
 - Σε θερμοκρασία περιβάλλοντος 25°C.
 - Έχει τοποθετηθεί ένας φακός E PZ 16-50 mm F3.5-5.6 OSS.
 - Το [Quality] (Ποιότητα) είναι ρυθμισμένο στο [Fine] (Υψηλή).
 - Το [Autofocus Mode] (Λειτουργία αυτόματης εστίασης) είναι ρυθμισμένο στο [Single-shot AF].
 - Μία λήψη κάθε 30 δευτερόλεπτα.
 - Το φλας ενεργοποιείται μια φορά κάθε δύο φορές.
 - Η συσκευή τίθεται εντός και εκτός λειτουργίας κάθε δέκα φορές.
 - Χρήση της μπαταρίας που έχει φορτιστεί για μία ώρα αφού έχει σβήσει η λυχνία φόρτισης.
 - Χρήση μέσου αποθήκευσης Sony “Memory Stick PRO Duo” (πωλείται ξεχωριστά).
- Η μέθοδος μέτρησης βασίζεται στο πρότυπο CIPA. (CIPA: Camera & Imaging Products Association)

Κατάλογος εικονιδίων στην οθόνη LCD

Εμφανίζονται εικονίδια στην οθόνη, υποδεικνύοντας την κατάσταση της φωτογραφικής μηχανής.

Μπορείτε να αλλάξετε τις ενδείξεις οθόνης, χρησιμοποιώντας το DISP (Περιεχόμενα Οθόνης) στον τροχό ελέγχου.

Αναμονή λήψης

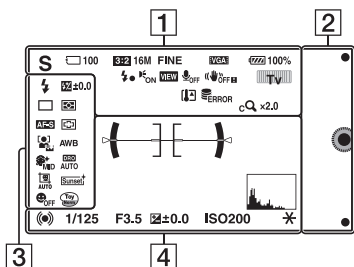

Οθόνη γραφικών

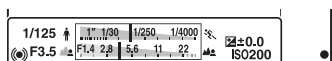

Εγγραφή ταινίας

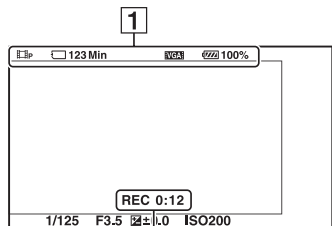

Αναπαραγωγή

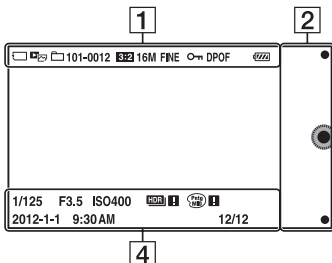

1

Οθόνη	Ένδειξη
	Λειτουργία λήψης
	Επιλογή Σκηνικού
	Εικονίδιο Αναγνώρισης Σκηνικού
	Κάρτα μνήμης/ Αναφόρτωση
100	Αριθμός φωτογραφιών που μπορούν να εγγραφούν
123Min	Χρόνος εγγραφής ταινιών
3:2 16:9	Αναλογία διαστάσεων φωτογραφιών
16M 14M 8.4M 7.1M 4M 3.4M WIDE STD	Μέγεθος εικόνας φωτογραφιών

Οθόνη	Ένδειξη
RAW RAW+J FINE STD	Ποιότητα εικόνας φωτογραφιών
60i/50i FX 60i/50i FH 60p/50p PS 24p/25p FX 24p/25p FH 1080 VGA	Λειτουργία εγγραφής ταινιών
100%	Εναπομένουσα μπαταρία
	Φόρτιση φλας σε εξέλιξη
	Φωτισμός AF
	Live view
OFF	Χωρίς εγγραφή ήχου κατά την εγγραφή ταινίας
	Ενεργοποίηση μείωσης θορύβου ανέμου
OFF ON OFF ON	SteadyShot/ Προειδοποίηση SteadyShot
 	Επιλογέας ελέγχου
	Προειδοποίηση υπερθέρμανσης
FULL ERROR	Πλήρες αρχείο βάσης δεδομένων/ Σφάλμα αρχείου βάσης δεδομένων
	Μεγέθυνση ζουμ

Οθόνη	Ένδειξη
x2.0	Έξυπνο Ζουμ
x2.0	Clear Image Zoom
x2.0	Ψηφιακό Ζουμ
MP4 AVCHD	Λειτουργία προβολής
101-0012	Φάκελος αναπαρα- γωγής – Αριθμός αρχείου
	Προστασία
DPOF	Σειρά εκτύπωσης
Wi-Fi	Εκπομπή κυμάτων Wi-Fi

2

Οθόνη	Ένδειξη
 	Πλήκτρα λογισμικού

3

Οθόνη	Ένδειξη
AUTO SLOW REAR WL	Λειτουργία Φλας/ Μείωση Κοκκινί- σματος Ματιών
±0.0	Αντιστάθμιση Φλας
S 10 2 C3 C5 0.3EV 0.7EV	Λειτουργία Οδήγησης
	Λειτουργία Φωτομέτρησης

Οθόνη	Ένδειξη
	Λειτουργία Εστίασης
	Λειτουργία Περιοχής Εστίασης
	Ανίχνευση Προσώπων
	Ισορροπία Λευκού
	Εφέ Απαλού Δέρματος
	DRO/Auto HDR
	Αυτόματο Καδράρισμα Πορτρέτου
	Δημιουργικό Στυλ
	Κλειστό Χαμόγελο
	Εφέ Εικόνας

Οθόνη	Ένδειξη
	Ένδειξη ευαισθησίας ανίχνευσης χαμόγελο

4

Οθόνη	Ένδειξη
	Οριζόντιο επίπεδο
	Σημεία πεδίου Αυτόματης Εστίασης Ανίχνευσης Προσώπων
	Κατάσταση εστίασης
1/125	Ταχύτητα κλειστρου
F3.5	Τιμή διαφράγματος
	Χειροκίνητη μέτρηση
	Αντιστάθμιση έκθεσης
ISO400	Ευαισθησία ISO
	Κλειδίωμα Αυτόματης Έκθεσης (AE)
	Ένδειξη ταχύτητας κλειστρου
	Ένδειξη διαφράγματος
REC 0:12	Χρόνος εγγραφής της ταινίας (λεπτά: δευτερόλεπτα)
2012-1-1 9:30AM	Εγγεγραμμένη ημερομηνία/ώρα της εικόνας

Οθόνη	Ένδειξη
12/12	Αριθμός εικόνας/ Αριθμών εικόνων στη λειτουργία προβολής
	Εμφανίζεται όταν το HDMI δεν λειτουργή- σε στην εικόνα
 	Εμφανίζεται όταν το [Εφέ Εικόνας] δεν λειτουργήσε στην εικόνα
	Ιστόγραμμα

Μάθετε περισσότερα για τη φωτογραφική μηχανή (Εγχειρίδιο α)

Το “Εγχειρίδιο α”, το οποίο εξηγεί λεπτομερώς πώς να χρησιμοποιήσετε τη φωτογραφική μηχανή, περιλαμβάνεται στο CD-ROM (παρέχεται). Ανατρέξτε σε αυτό για λεπτομερείς οδηγίες σχετικά με τις πολλές λειτουργίες της φωτογραφικής μηχανής.

■ Για χρήστες Windows

- 1 Θέστε σε λειτουργία τον υπολογιστή σας και εισάγετε το CD-ROM (παρέχεται) στον οδηγό CD-ROM.
- 2 Κάντε κλικ στο [Handbook].
- 3 Κάντε κλικ στο [Εγκατάσταση] (Install).
- 4 Ξεκινήστε το “Εγχειρίδιο α” (α Handbook) από τη συντόμευση στην επιφάνεια εργασίας.

■ Για χρήστες Mac

- 1 Θέστε σε λειτουργία τον υπολογιστή σας και εισάγετε το CD-ROM (παρέχεται) στον οδηγό CD-ROM.
 - 2 Επιλέξτε το φάκελο [Handbook] και αντιγράψτε στον υπολογιστή σας το “Handbook.pdf” που είναι αποθηκευμένο στο φάκελο [GB].
 - 3 Αφού ολοκληρωθεί η αντιγραφή, κάντε διπλό κλικ στο “Handbook.pdf”.
-

Προφυλάξεις

Σχετικά με τις διαθέσιμες λειτουργίες της φωτογραφικής μηχανής σας

- Η φωτογραφική μηχανή σας είναι συμβατή με 1080 60i, ή 1080 50i. Για να ελέγξετε αν η φωτογραφική μηχανή σας είναι συμβατή με 1080 60i, ή με 1080 50i, αναζητήστε τα παρακάτω σήματα στο κάτω μέρος της φωτογραφικής μηχανής. Φωτογραφική μηχανή συμβατή με 1080 60i: 60i
Φωτογραφική μηχανή συμβατή με 1080 50i: 50i
- Η φωτογραφική μηχανή σας είναι συμβατή με ταινίες 1080 60p/50p. Αντίθετα με τις υπάρχουσες τυπικές λειτουργίες εγγραφής που χρησιμοποιούν τη μέθοδο interlace για την εγγραφή, αυτή η φωτογραφική μηχανή πραγματοποιεί εγγραφή με μια λειτουργία progressive. Αυτό αυξάνει την ανάλυση και παρέχει ομαλότερη, πιο ρεαλιστική εικόνα.

Σημειώσεις σχετικά με την οθόνη LCD και το φακό

- Η οθόνη υγρών κρυστάλλων (LCD) κατασκευάζεται με χρήση πολύ υψηλής τεχνολογίας και γι' αυτόν τον λόγο περισσότερο από το 99,99% των pixels είναι ενεργά και μπορούν να χρησιμοποιηθούν αποτελεσματικά. Ωστόσο, ενδέχεται να υπάρχουν μερικές μικροσκοπικές μαύρες κουκκίδες και/ή φωτεινές κουκκίδες (λευκές, κόκκινες, μπλε, ή πράσινες) οι οποίες εμφανίζονται συνεχώς στην οθόνη LCD. Αυτές οι κουκκίδες είναι φυσιολογικές, οφείλονται στην διαδικασία κατασκευής και δεν επηρεάζουν με κανένα τρόπο την εικόνα που καταγράφεται.

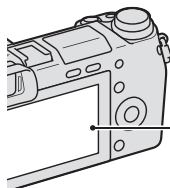

Μαύρες, λευκές, κόκκινες, μπλε και πράσινες κουκκίδες

- Μην κρατάτε τη φωτογραφική μηχανή από την οθόνη LCD.
- Μπορεί να παραμένει ένα ίχνος της εικόνας στην οθόνη LCD σε μέρη με χαμηλή θερμοκρασία. Αυτό δεν αποτελεί βλάβη. Αν θέσετε σε λειτουργία τη φωτογραφική μηχανή σε ένα μέρος με χαμηλή θερμοκρασία, η οθόνη LCD μπορεί να σκοτεινιάσει προσωρινά.
- Μην πιέζετε δυνατά την οθόνη LCD. Η οθόνη μπορεί να αποχρωματιστεί, με αποτέλεσμα την πρόκληση βλάβης.
- Μην εκθέτετε τη φωτογραφική μηχανή σε άμεσο ηλιακό φως. Εάν εστιάσετε ηλιακό φως σε ένα κοντινό αντικείμενο, μπορεί να προκληθεί φωτιά. Όταν πρέπει να αφήσετε τη φωτογραφική μηχανή κάτω από τον ήλιο, προσαρμόστε το πρόσθιο κάλυμμα φακού.

Σχετικά με τη χρήση φακών και αξεσουάρ

Συστήνεται να χρησιμοποιείτε φακούς/αξεσουάρ Sony σχεδιασμένα σύμφωνα με τα χαρακτηριστικά αυτής της φωτογραφικής μηχανής. Η χρήση προϊόντων άλλων κατασκευαστών ενδέχεται να έχει ως αποτέλεσμα μείωση της λειτουργικότητας της φωτογραφικής μηχανής, ή την πρόκληση ατυχημάτων και βλαβών στη φωτογραφική μηχανή.

Σχετικά με την Πολλαπλή Υποδοχή Αξεσουάρ

- Τοποθετήστε το διακόπτη λειτουργίας της φωτογραφικής μηχανής στη θέση OFF πριν προσαρμόσετε ή αφαιρέσετε ένα αξεσουάρ, όπως το φλας στην Πολλαπλή Υποδοχή Αξεσουάρ. Όταν προσαρμόζετε ένα αξεσουάρ, συνδέστε το αξεσουάρ στην Πολλαπλή Έξυπνη Υποδοχή Αξεσουάρ μέχρι τέρμα και σφίξτε τη βίδα. Βεβαιωθείτε ότι το αξεσουάρ είναι τοποθετημένο σταθερά στη φωτογραφική μηχανή.
- Μη χρησιμοποιείτε ένα φλας του εμπορίου με τερματικά συγχρονισμού υψηλής τάσης ή με αντιστροφή πολικότητας. Ενδέχεται να προκληθεί βλάβη.

Μη χρησιμοποιείτε/αποθηκεύετε τη φωτογραφική μηχανή στα παρακάτω σημεία

- Εξαιρετικά θερμά, ξηρά ή υγρά σημεία
Σε σημεία όπως σε ένα αυτοκίνητο σταθμευμένο στον ήλιο, το σώμα της φωτογραφικής μηχανής μπορεί να παραμορφωθεί και να προκληθεί βλάβη.
- Κάτω από το άμεσο φως του ήλιου ή κοντά σε ένα θερμαντικό σώμα
Το σώμα της φωτογραφικής μηχανής μπορεί να παραμορφωθεί ή να αποχρωματιστεί με αποτέλεσμα την πρόκληση βλάβης.
- Σημεία με έντονους κραδασμούς

- Σημεία με έντονα μαγνητικά πεδία
- Σημεία με άμμο ή πολλή σκόνη
Μην αφήσετε να εισχωρήσει άμμος ή σκόνη στη φωτογραφική μηχανή. Η άμμος ή η σκόνη μπορεί να προκαλέσει βλάβη στη φωτογραφική μηχανή και μερικές φορές αυτή η βλάβη μπορεί να μην επισκευάζεται.

Σχετικά με την αποθήκευση

Προσαρμόστε το πρόσθιο κάλυμμα φακού όταν δεν χρησιμοποιείτε τη φωτογραφική μηχανή.

Σχετικά με τη θερμοκρασία της φωτογραφικής μηχανής

Όταν χρησιμοποιείτε συνεχώς τη φωτογραφική μηχανή για μεγάλο χρονικό διάστημα, η φωτογραφική μηχανή ή η μπαταρία ενδέχεται να θερμανθούν. Αυτό δεν αποτελεί ένδειξη βλάβης.

Σχετικά με τη θερμοκρασία λειτουργίας

Η κάμερά σας έχει σχεδιαστεί για χρήση σε θερμοκρασίες από 0°C έως 40°C. Δεν συστήνεται η εγγραφή σε πολύ θερμά ή ψυχρά μέρη, των οποίων η θερμοκρασία είναι έξω από αυτό το εύρος θερμοκρασιών.

Σχετικά με τη συμπύκνωση υγρασίας

Εάν η φωτογραφική μηχανή μεταφερθεί απ' ευθείας από ένα ψυχρό σε ένα θερμό μέρος, μπορεί να σημειωθεί συμπύκνωση υγρασίας στο εσωτερικό ή στο εξωτερικό της συσκευής. Αυτή η συμπύκνωση υγρασίας μπορεί να προκαλέσει βλάβη στη φωτογραφική μηχανή.

Πως να αποφύγετε τη συμπύκνωση υγρασίας

Όταν μεταφέρετε τη φωτογραφική μηχανή από ένα ψυχρό σε ένα θερμό μέρος, τοποθετήστε την σε μια πλαστική σακούλα και αφήστε την να προσαρμοστεί στις συνθήκες της νέας τοποθεσίας για περίπου μια ώρα.

Εάν σημειωθεί συμπύκνωση υγρασίας

Θέστε τη φωτογραφική μηχανή εκτός λειτουργίας και περιμένετε περίπου μια ώρα ώστε να εξατμιστεί η υγρασία. Σημειώστε ότι εάν προσπαθήσετε να καταγράψετε εικόνες ενώ παραμένει υγρασία στο εσωτερικό του φακού, δεν θα μπορέσετε να καταγράψετε καθαρές εικόνες.

Σχετικά με την εσωτερική επαναφορτιζόμενη μπαταρία

Η κάμερά σας είναι εφοδιασμένη με μια επαναφορτιζόμενη μπαταρία ώστε να διατηρεί την ημερομηνία, την ώρα και άλλες ρυθμίσεις, ανεξάρτητα από το εάν η συσκευή είναι σε λειτουργία. Αυτή η επαναφορτιζόμενη μπαταρία φορτίζεται για όσο διάστημα χρησιμοποιείτε την κάμερά σας. Ωστόσο, η μπαταρία αποφορτίζεται σταδιακά εάν χρησιμοποιείτε τη φωτογραφική μηχανή για μικρά χρονικά διαστήματα. Εάν δεν χρησιμοποιείτε καθόλου τη φωτογραφική μηχανή, η μπαταρία αποφορτίζεται τελειώς σε περίπου 3 μήνες. Σε αυτή την περίπτωση, φορτίστε την επαναφορτιζόμενη μπαταρία πριν χρησιμοποιήσετε τη φωτογραφική μηχανή. Ακόμα και αν δεν έχει φορτιστεί η επαναφορτιζόμενη μπαταρία, μπορείτε να χρησιμοποιήσετε τη φωτογραφική μηχανή αρκεί να μην θέλετε να καταγράψετε την ημερομηνία και την ώρα. Αν η φωτογραφική μηχανή επαναφέρει τις ρυθμίσεις στις προεπιλεγμένες τιμές τους κάθε φορά που φορτίζετε την μπαταρία, η εσωτερική επαναφορτιζόμενη μπαταρία ενδέχεται να έχει εξαντλήσει το όριο ζωής της. Συμβουλευτείτε τον πλησιέστερο αντιπρόσωπο της Sony ή το τοπικό εξουσιοδοτημένο σέρβις της Sony.

Μέθοδος φόρτισης της εσωτερικής επαναφορτιζόμενης μπαταρίας

Τοποθετήστε μια φορτισμένη μπαταρία στη φωτογραφική μηχανή, ή συνδέστε τη φωτογραφική μηχανή στην πρίζα χρησιμοποιώντας τον Μετασχηματιστή AC (παρέχεται) και αφήστε την εκτός λειτουργίας για 24 ώρες ή περισσότερο.

Σχετικά με τις κάρτες μνήμης

Μην τοποθετείτε μια ετικέτα, κλπ., σε μια κάρτα μνήμης ή προσαρμογέα κάρτας μνήμης. Ενδέχεται να προκληθεί βλάβη.

Σημειώσεις σχετικά με την εγγραφή/αναπαραγωγή

- Όταν χρησιμοποιείτε για πρώτη φορά μια κάρτα μνήμης με τη φωτογραφική μηχανή, συστήνεται να διαμορφώσετε την κάρτα πριν τη λήψη, χρησιμοποιώντας τη φωτογραφική μηχανή για σταθερή απόδοση της κάρτας μνήμης. Σημειώστε ότι η διαμόρφωση διαγράφει μόνιμα όλα τα δεδομένα στην κάρτα μνήμης, τα οποία και δεν ανακτώνται. Αποθηκεύστε τα απαραίτητα δεδομένα σε έναν υπολογιστή, κλπ.
- Αν εγγράφετε/διαγράφετε επανειλημμένα εικόνες, ενδέχεται να προκληθεί κατακερματισμός δεδομένων στην κάρτα μνήμης. Οι ταινίες μπορεί να μην αποθηκεύονται ή εγγράφονται. Στην περίπτωση αυτή, αποθηκεύστε τις εικόνες σε έναν υπολογιστή ή άλλο αποθηκευτικό μέσο και στη συνέχεια διαμορφώστε την κάρτα μνήμης.
- Δεν μπορεί να υπάρξει αποζημίωση για τα εγγεγραμμένα δεδομένα, ακόμα κι αν η εγγραφή ή η αναπαραγωγή δεν είναι δυνατή λόγω βλάβης της φωτογραφικής μηχανής ή της κάρτας μνήμης, κλπ.

- Για να αποφύγετε ενδεχόμενο κίνδυνο απώλειας δεδομένων, φροντίστε να αντιγράψετε πάντα (κρατώντας αντίγραφα ασφαλείας) τα δεδομένα σε ένα άλλο μέσο.
- Προτού προσαθήσετε να καταγράψετε μοναδικά γεγονότα τα οποία δεν πρόκειται να επαναληφθούν, μπορεί να θέλετε να κάνετε μια δοκιμαστική εγγραφή, ώστε να βεβαιωθείτε ότι η φωτογραφική μηχανή λειτουργεί κανονικά.
- Η φωτογραφική μηχανή αυτή δεν διαθέτει προστασία ενάντια στη σκόνη και την επαφή με το νερό, όπως επίσης δεν είναι αδιάβροχη.
- Μη στρέψετε τη φωτογραφική μηχανή προς τον ήλιο ή άλλο έντονο φως. Ενδέχεται να προκληθεί βλάβη στη φωτογραφική μηχανή.
- Μην κοιτάζετε τον ήλιο ή ένα έντονο φως μέσα από ένα φακό που έχετε αφαιρέσει. Μπορεί να προκληθεί ανεπανόρθωτη ζημιά στα μάτια σας ή βλάβη στο φακό.
- Μην χρησιμοποιείτε τη φωτογραφική μηχανή σε μέρη όπου παράγονται ισχυρά ραδιοκύματα ή εκπέμπεται ακτινοβολία. Η φωτογραφική μηχανή ενδέχεται να μην μπορεί να πραγματοποιήσει κανονική εγγραφή ή αναπαραγωγή.
- Η χρήση της φωτογραφικής μηχανής σε μέρη με άμμο ή σκόνη μπορεί να προκαλέσει βλάβες.
- Εάν παρατηρηθεί συμπύκνωση υγρασίας, απομακρύνετε την υγρασία πριν χρησιμοποιήσετε ξανά τη φωτογραφική μηχανή (σελ. 54).
- Μην τραντάζετε και μην καταφέρνετε χτυπήματα στη φωτογραφική μηχανή. Μπορεί να σημειωθούν βλάβες, αδυναμία εγγραφής εικόνων, όπως επίσης και αδυναμία χρήσης της κάρτας μνήμης, καταστροφή ή απώλεια των δεδομένων εικόνας.
- Καθαρίστε την επιφάνεια του φλας με ένα απαλό ύφασμα. Η θερμότητα εκπομπής του φλας μπορεί να

προκαλέσει την επικόλληση σκόνης στην επιφάνεια του φλας, με αποτέλεσμα την πρόκληση καπνού ή καψίματος.

- Φυλάξτε τη φωτογραφική μηχανή, τα παρεχόμενα αξεσουάρ, κλπ., μακριά από τα παιδιά. Υπάρχει κίνδυνος κατάποσης μιας κάρτας μνήμης, κλπ. Εάν παρουσιαστεί κάποιο τέτοιο πρόβλημα, συμβουλευτείτε αμέσως ένα γιατρό.

Σημειώσεις σχετικά με την εισαγωγή ταινιών AVCHD σε έναν υπολογιστή

Όταν εισάγετε ταινίες AVCHD σε έναν υπολογιστή, στους υπολογιστές με Windows, χρησιμοποιείστε το λογισμικό “PlayMemories Home” που περιέχεται στο CD-ROM (παρέχεται).

Σχετικά με τις εικόνες RAW

Για να δείτε εικόνες RAW που έχουν εγγραφεί με τη φωτογραφική μηχανή, χρειάζεστε το “Image Data Converter” που περιέχεται στο (παρεχόμενο) CD-ROM. Αν δεν σκοπεύετε να τροποποιήσετε τις εικόνες που καταγράφετε, συστήνουμε να πραγματοποιείτε λήψη εικόνων χρησιμοποιώντας το μορμά JPEG.

Σημειώσεις σχετικά με την αναπαραγωγή ταινιών σε άλλες συσκευές

- Αυτή η φωτογραφική μηχανή χρησιμοποιεί το MPEG-4 AVC/H.264 High Profile για την εγγραφή σε μορμά AVCHD. Οι ταινίες που έχουν εγγραφεί σε μορμά AVCHD με αυτή τη φωτογραφική μηχανή δεν μπορούν να αναπαραχθούν με τις παρακάτω συσκευές.
 - Άλλες συσκευές συμβατές με το μορμά AVCHD που δεν υποστηρίζουν το High Profile
 - Συσκευές μη συμβατές με το μορμά AVCHD

- Αυτή η φωτογραφική μηχανή χρησιμοποιεί επίσης το MPEG-4 AVC/H.264 Main Profile για την εγγραφή σε μορφή MP4. Για αυτό το λόγο, οι ταινίες που έχουν εγγραφεί σε μορφή MP4 με αυτή τη φωτογραφική μηχανή δεν μπορούν να αναπαραχθούν σε συσκευές διαφορετικές από αυτές που υποστηρίζουν το MPEG-4 AVC/H.264.
- Οι δίσκοι που έχουν εγγραφεί με ποιότητα εικόνας HD (υψηλή ευκρίνεια) μπορούν να αναπαραχθούν μόνο σε συσκευές συμβατές με το μορφή AVCHD. Οι συσκευές αναπαραγωγής και εγγραφής DVD δεν μπορούν να αναπαράγουν δίσκους με ποιότητα εικόνας HD, διότι δεν είναι συμβατές με το μορφή AVCHD. Επίσης, οι συσκευές αναπαραγωγής ή εγγραφής DVD ενδέχεται να μην μπορούν να αποβάλλουν τους δίσκους ποιότητας εικόνας HD.
- Οι ταινίες που έχουν εγγραφεί σε μορφή 1080 60p/1080 50p μπορούν να αναπαραχθούν μόνο σε συσκευές που υποστηρίζουν το 1080 60p/1080 50p.

Προειδοποίηση για τη χρήση σε αεροπλάνο

Όταν βρίσκεστε μέσα σε ένα αεροπλάνο, απενεργοποιήστε τη φωτογραφική μηχανή.

Προειδοποίηση για τα πνευματικά δικαιώματα

Τα τηλεοπτικά προγράμματα, οι ταινίες, οι βιντεοκασέτες και άλλοι είδους υλικό μπορεί να προστατεύονται από πνευματικά δικαιώματα. Η μη εξουσιοδοτημένη εγγραφή τέτοιου υλικού ενδέχεται να αντίκειται στις προβλέψεις της νομοθεσίας περί πνευματικών δικαιωμάτων.

Οι εικόνες που χρησιμοποιούνται σε αυτό το εγχειρίδιο

Οι φωτογραφίες που χρησιμοποιούνται ως παραδείγματα σε αυτό το εγχειρίδιο έχουν αναπαραχθεί και δεν είναι πραγματικές εικόνες που έχουν ληφθεί με αυτή τη φωτογραφική μηχανή.

Σχετικά με τις προδιαγραφές δεδομένων που περιγράφονται σε αυτό το εγχειρίδιο

Τα δεδομένα σχετικά με την απόδοση και τις προδιαγραφές καθορίζονται υπό τις κάτωθι συνθήκες, εκτός αν περιγράφεται διαφορετικά στο εγχειρίδιο αυτό: σε μέτρια θερμοκρασία περιβάλλοντος 25°C και χρησιμοποιώντας μπαταρία που έχει φορτιστεί για μια ώρα αφού έχει σβήσει η λυχνία φόρτισης.

Τεχνικά Χαρακτηριστικά

Φωτογραφική μηχανή

[Σύστημα]

Τύπος Φωτογραφικής μηχανής:
Ψηφιακή Φωτογραφική Μηχανή
με Εναλλάξιμους Φακούς
Φακός: Φακοί E-mount

[Αισθητήρας εικόνας]

Αισθητήρας εικόνας: Αισθητήρας
εικόνας CMOS 23,5×15,6 mm
(φορμά APS-C)

Συνολικός αριθμός πίξελ του
αισθητήρα εικόνας: Περίπου
16 700 000 πίξελ

Αριθμός ενεργών πίξελ της
φωτογραφικής μηχανής: Περίπου
16 100 000 πίξελ

[Λειτουργία Προστασίας από τη Σκόνη]

Σύστημα: Φορτισμένο προστατευτικό
επίχρισμα επάνω στο Φίλτρο
Χαμηλής Διέλευσης και
υπερηχητικός μηχανισμός
δόνησης

[Σύστημα Αυτόματης Εστίασης]

Σύστημα: Fast Hybrid AF (Σύστημα
εντοπισμού Φάσης/Σύστημα
εντοπισμού αντίθεσης)

Εύρος Ευαισθησίας: 0 EV έως 20 EV
(σε ισοδύναμο ISO 100 με φακό
F2.8)

[Έλεγχος Έκθεσης]

Μέθοδος μέτρησης: Μέτρηση 1 200
τμημάτων από τον αισθητήρα
εικόνας

Εύρος Μέτρησης: 0 EV έως 20 EV (σε
ισοδύναμο ISO 100 με φακό F2.8)

Ευαισθησία ISO (Δείκτης
συνιστάμενης έκθεσης):
Φωτογραφίες: AUTO, ISO 100 –
25600

Ταινίες: AUTO, ISO 100 – 6400
Αντιστάθμιση έκθεσης: ± 3.0 EV
(βήμα 1/3 EV)

[Κλείστρο]

Τύπος: Ηλεκτρονικά ελεγχόμενο,

κάθετης κίνησης, τύπου εστιακού
επιπέδου

Εύρος ταχυτήτων: 1/4000 του δευτε-
ρολέπτου έως 30 δευτερόλεπτα,
BULB

Ταινίες: 1/4000 του δευτερολέπτου
1/4 του δευτερολέπτου, στις
συσκευές που είναι συμβατές με
1080 60i έως 1/60 του
δευτερολέπτου στη λειτουργία
AUTO (έως 1/30 του
δευτερολέπτου στη λειτουργία
[AutoSlow Shutter], στις συσκευές
που είναι συμβατές με 1080 50i
έως 1/50 του δευτερολέπτου στη
λειτουργία AUTO (έως 1/25 του
δευτερολέπτου στη λειτουργία
[AutoSlow Shutter])

Ταχύτητα συγχρονισμού φλας: 1/160
του δευτερολέπτου

[Μέσο εγγραφής]

Μέσο αποθήκευσης “Memory Stick
PRO Duo”, κάρτα μνήμης SD

[Ηλεκτρονικό σκόπευτρο]

Τύπος: Ηλεκτρονικό σκόπευτρο
Μέγεθος οθόνης: 1.3 cm (τύπος 0.5)
Συνολικός αριθμός κουκκίδων: 2 359
296 κουκκίδες

Κάλυψη καρέ: 100%

Μεγέθυνση: 1.09× με φακό 50 mm
στο άπειρο, -1 m⁻¹ (διοπτρία)

Σημείο ματιού: Περίπου 23 mm από
τον προσοφθάλμιο φακό, 21 mm
από το πλαίσιο του
προσοφθάλμιου φακού σε -1 m⁻¹
Ρύθμιση διοπτρίας: -4.0 m⁻¹ έως +1.0
m⁻¹ (διοπτρία)

[Οθόνη LCD]

Πάνελ LCD: TFT (τύπου 3.0), 7,5 cm
Συνολικός αριθμός κουκκίδων:
921600 κουκκίδες

[Ακροδέκτες εισόδου/εξόδου]

USB: Micro USB τύπου B
HDMI: Μίνι ακροδέκτης HDMI τύπου C

[Τροφοδοσία ρεύματος]

Χρησιμοποιούμενη μπαταρία:
Επαναφορτιζόμενη μπαταρία
NP-FW50

[Κατανάλωση ρεύματος]

Όταν χρησιμοποιείτε ένα φακό E PZ
16–50 mm F3.5–5.6 OSS *
Όταν χρησιμοποιείτε το
σκόπευτρο: Περίπου 3.3 W
Όταν χρησιμοποιείτε την οθόνη
LCD: Περίπου 2.5 W
* παρέχεται με τη NEX-6L/6Y

[Άλλα]

Εκτύπωση Exif: Συμβατή
PRINT image matching III: Συμβατή
DPOF: Συμβατή
Διαστάσεις (σύμφωνα με το πρότυπο
CIPA): Περίπου 119.9 mm × 66.9
mm × 42.6 mm (Π/Υ/Β)
Βάρος (σύμφωνα με το πρότυπο
CIPA): Περίπου 345 γρ.
(με μπαταρία και “Memory Stick
PRO Duo”)
Περίπου 287 γρ.
(μόνο η φωτογραφική μηχανή)
Θερμοκρασία λειτουργίας: 0°C έως
+40°C
Φορμά αρχείων:
Φωτογραφία: συμβατό με JPEG
(DCF Ver. 2.0, Exif Ver. 2.3, MPF
Baseline), RAW (Φορμά Sony ARW
2.3)
Ταινία (φορμά AVCHD): φορμά
AVCHD Ver. 2.0
Βίντεο: MPEG-4 AVC/H.264
Ήχος: Dolby Digital 2 καναλιών
Dolby Digital Stereo Creator
• Κατασκευάζεται κατόπιν αδειας
των Dolby Laboratories.
Ταινία (φορμά MP4):
Βίντεο: MPEG-4 AVC/H.264
Ήχος: MPEG-4 AAC-LC 2
καναλιών
Επικοινωνία USB: USB υψηλής
ταχύτητας (συμβατό με USB 2.0)

[Φλας]

Αριθμός οδηγού Φλας: GN 6 (σε
μέτρα με ISO 100)
Χρόνος επαναλειτουργίας: Περίπου 4
δευτερόλεπτα
Κάλυψη φλας: Κάλυψη φακού 16 mm
(εστιακή απόσταση που
υποδεικνύεται στο φακό)
Αντιστάθμιση φλας: ± 2.0 EV (βήμα
1/3 EV)

[Ασύρματο LAN]

Υποστηριζόμενο φορμά: IEEE 802.11
b/g/n

**Μετασχηματιστής
εναλλασσόμενου ρεύματος
AC-UB10/UB10B/UB10C/UB10D**

Απαιτήσεις τροφοδοσίας: 100 V - 240
V AC, 50/60 Hz, 70 mA

Τάση εξόδου: 5 V DC, 0, 5 A

Θερμοκρασία λειτουργίας: 0°C έως
40°C

Θερμοκρασία φύλαξης: -20° C έως
+60° C

Διαστάσεις: Περίπου 50 mm × 22 mm
× 54 mm (Π/Υ/Β)

Βάρος:

Μοντέλα για ΗΠΑ και Καναδά:

Περίπου 48 γρ.

Χώρες/περιοχές εκτός ΗΠΑ και

Καναδά: Περίπου 43 γρ.

**Επαναφορτιζόμενη μπαταρία
NP-FW50**

Χρησιμοποιούμενη μπαταρία:

Μπαταρία ιόντων λιθίου

Μέγιστη τάση: DC 8,4 V

Ονομαστική τάση: DC 7,2 V

Μέγιστη τάση φόρτισης: DC 8,4 V

Μέγιστο ρεύμα φόρτισης: 1,02 A

Χωρητικότητα: Τυπική 7,7 Wh (1.080
mAh)

Ελάχιστη 7,3 Wh (1.020 mAh)

Μέγιστες διαστάσεις:

Περίπου 31,8 × 18,5 × 45 mm (Π/Υ/Β)

Βάρος: Περίπου 57 g

Φακός

Φακός	Φακός zoom E16 – 50 mm ¹⁾	Φακός zoom E55-210 mm
Φωτογραφική μηχανή	NEX-6L/6Y	NEX-6Y
Εστιακή απόσταση ισοδύναμη με φορμά 35 mm ²⁾ (mm)	24 – 75	82.5 – 315
Ομάδες-στοιχεία φακού	8–9	9–13
Γωνία θέασης ²⁾	83° – 32°	28.2° – 7.8°
Ελάχιστη εστίαση ³⁾ (μέτρα)	0.25 – 0.3	1.0
Μέγιστη μεγέθυνση (x)	0.215	0.225
Ελάχιστο f-stop	f/22 – f/36	f/22 – f/32
Διάμετρος φίλτρου (mm)	40.5	49
Διαστάσεις (μεγ.διά-μετρος x ύψος κατά προσέγγιση (mm)	64.7 x 29.9	63.8 x 108
Βάρος (γρ.)	116	345
SteadyShot	Διαθέσιμο	Διαθέσιμο

¹⁾ Ηλεκτρονικό ζουμ.

²⁾ Οι τιμές για την εστιακή απόσταση ισοδύναμο με φορμά 35mm και τη γωνία θέασης βασίζονται σε ψηφιακές φωτογραφικές μηχανές εξοπλισμένες με αισθητήρα εικόνας μεγέθους APS-C.

³⁾ Η ελάχιστη εστίαση είναι η κοντινότερη απόσταση από τον αισθητήρα εικόνας μέχρι το θέμα.

Η σχεδίαση και τα τεχνικά χαρακτηριστικά υπόκεινται σε αλλαγές χωρίς προηγούμενη ειδοποίηση.

Σημείωση σχετικά με την εστιακή απόσταση

Η γωνία εικόνας αυτής της φωτογραφικής μηχανής είναι πιο στενή από μια φωτογραφική μηχανή με φιλμ τύπου 35 mm. Μπορείτε να βρείτε την κατά προσέγγιση ισοδύναμη εστιακή απόσταση μιας φωτογραφικής μηχανής με φιλμ τύπου 35 mm και να τραβήξετε με την ίδια γωνία εικόνας, αυξάνοντας την εστιακή απόσταση του φακού σας κατά το ήμισυ. Για παράδειγμα, χρησιμοποιώντας έναν φακό των 50 mm, μπορείτε να επιτύχετε το κατά προσέγγιση ισοδύναμο ενός φακού 75 mm μιας φωτογραφικής μηχανής με φιλμ τύπου 35 mm.

Σημείωση σχετικά με τη συμβατότητα των δεδομένων εικόνας

- Η φωτογραφική μηχανή αυτή εναρμονίζεται με το γενικό πρότυπο DCF (Πρότυπο Κανόνων Σχεδιασμού για τα Συστήματα Αρχείων στις Κάμερες), το οποίο καθιερώθηκε από την JEITA (Ένωση Βιομηχανιών Ηλεκτρονικών και Πληροφορικής Τεχνολογίας της Ιαπωνίας).
- Δεν εγγυόμαστε την αναπαραγωγή από άλλες συσκευές εικόνας οι οποίες έχουν εγγραφεί με την κάμερά σας, ούτε την αναπαραγωγή από την κάμερά σας εικόνας που έχουν εγγραφεί ή υποστεί επεξεργασία με άλλες συσκευές.

Εμπορικά σήματα

- Το α είναι εμπορικό σήμα της Sony Corporation.
- Το “Memory Stick”, το , το “Memory Stick PRO”, το **MEMORY STICK PRO**, το “Memory Stick Duo”, το **MEMORY STICK DUO**, το “Memory Stick PRO Duo”, το **MEMORY STICK PRO DUO**, το “Memory Stick PRO-HG Duo”, το **MEMORY STICK PRO-HG DUO**, το “Memory Stick Micro”, το “MagicGate” και το

MAGICGATE είναι εμπορικά σήματα της Sony Corporation.

- Το “InfoLITHIUM” είναι εμπορικό σήμα της Sony Corporation.
- Το “PlayMemories Camera Apps” είναι εμπορικό σήμα της Sony Corporation.
- Το “PhotoTV HD” είναι εμπορικό σήμα της Sony Corporation.
- Το Blu-ray Disc™ και το Blu-ray™ είναι εμπορικά σήματα του Blu-ray Disc Association.
- Το “AVCHD Progressive” και το λογότυπο “AVCHD Progressive” είναι εμπορικά σήματα της Panasonic Corporation και της Sony Corporation.
- Το Dolby και το σύμβολο με το διπλό D είναι εμπορικά σήματα των Dolby Laboratories.
- Τα Microsoft, Windows και Windows Vista είναι κατοχυρωμένα εμπορικά σήματα ή εμπορικά σήματα της Microsoft Corporation στις ΗΠΑ και/ή άλλες χώρες.
- Το HDMI, το λογότυπο HDMI και το High-Definition Multimedia Interface είναι εμπορικά σήματα ή κατοχυρωμένα εμπορικά σήματα της HDMI Licensing LLC.
- Το Mac και Mac OS είναι είτε κατοχυρωμένα εμπορικά σήματα, είτε εμπορικά σήματα της Apple Inc.
- Το iOS είναι εμπορικό σήμα ή κατοχυρωμένο εμπορικό σήμα της Cisco Systems Inc.
- Τα Intel, Intel Core και Pentium είναι εμπορικά σήματα ή κατοχυρωμένα εμπορικά σήματα της Intel Corporation.
- Το Android είναι κατοχυρωμένο εμπορικό σήμα της Google Inc.
- Το DLNA και το DLNA CERTIFIED είναι εμπορικά σήματα του Digital Living Network Alliance.
- Το λογότυπο SDXC είναι εμπορικό σήμα της SD-3C, LLC.
- Το Eye-Fi είναι εμπορικό σήμα της Eye-Fi Inc.

- Το MultiMediaCard είναι εμπορικό σήμα του MultiMediaCard Association.
- Το  και το “PlayStation” είναι κατοχυρωμένα εμπορικά σήματα της Sony Computer Entertainment Inc.
- Το Adobe είναι κατοχυρωμένο εμπορικό σήμα ή εμπορικό σήμα της Adobe Systems Incorporated στις Ηνωμένες Πολιτείες και/ή άλλες χώρες.
- Επιπλέον, όλα τα άλλα ονόματα συστημάτων και προϊόντων τα οποία χρησιμοποιούνται σε αυτό το εγχειρίδιο είναι εν γένει εμπορικά σήματα, ή κατοχυρωμένα εμπορικά σήματα των αντίστοιχων δημιουργών ή κατασκευαστών. Ωστόσο, τα ™ και ® δεν αναφέρονται σε κάθε περίπτωση σε αυτό το εγχειρίδιο.

Μπορείτε να βρείτε πρόσθετες πληροφορίες για αυτό το προϊόν, καθώς και απαντήσεις σε συχνές ερωτήσεις στον Δικτυακό Τόπο Υποστήριξης Πελατών.

<http://www.sony.net/>



- Απολαύστε ακόμα περισσότερο το PlayStation 3 σας πραγματοποιώντας λήψη της εφαρμογής για PlayStation 3 από το PlayStation Store (όπου είναι διαθέσιμο).
- Η εφαρμογή για PlayStation 3 απαιτεί ένα λογαριασμό στο PlayStation Network και λήψη της εφαρμογής. Είναι διαθέσιμη στις περιοχές που είναι διαθέσιμο το PlayStation Store.



Ευρωπαϊκή Εγγύηση Sony

Αγαπητέ πελάτη,

Σας ευχαριστούμε που αγοράσατε αυτό το προϊόν της Sony. Ελπίζουμε να μείνετε ικανοποιημένοι από τη χρήση του. Στην απίθανη περίπτωση που το προϊόν σας χρειαστεί σέρβις (επισκευή) κατά τη διάρκεια της εγγύησης, παρακαλούμε να επικοινωνήσετε με το κατάστημα αγοράς ή, εάν έχετε μέλος του δικτύου μας εξουσιοδοτημένους σέρβις (ΑΣΝ) της Ευρωπαϊκής Οικονομικής Ζώνης (ΕΟΖ) ή και άλλων χωρών που αναφέρονται σ' αυτή την εγγύηση ή στα συνδέοντα αυτή φυλλάδια (Περιοχή Κάλυψης της Εγγύησης). Μπορείτε να βρείτε λεπτομέρειες για τα μέλη του δικτύου μας ΑΣΝ, στους τηλεφωνικούς καταλόγους, στους καταλόγους προϊόντων μας και στις ιστοσελίδες μας.

Για να αποσφύδατε κάθε περική ταλαιπωρία, σας συνιστούμε να διαβάσετε προσεκτικά το εγχειρίδιο χρήσης προτού να έχετε σε επαφή με τον προμηθευτή σας ή το δικτύο εξουσιοδοτημένων σέρβις μας.

Η Εγγύησή Σας
Η παρούσα εγγύηση ισχύει για το προϊόν της Sony που αγοράσατε, εφ' όσον κάτι τέτοιο αναφέρεται στα φυλλάδια που συνδέονται το προϊόν σας, υπό την προϋπόθεση ότι αγοράσθηκε εντός της Περιοχής Κάλυψης της Εγγύησης.

Με την παρούσα, η Sony εγγυάται ότι το προϊόν είναι απαλλαγμένο από κάθε ελάττωμα σχετιζόμενο με τα υλικά ή την κατασκευή, για μια περίοδο ΕΝΟΣ (ΕΤΟΥΣ) στην περίπτωση της αρχικής αγοράς. Η αρμόδια για να προσφέρει και εκπληρώσει την παρούσα εγγύηση εταιρεία Sony, είναι αυτή που αναφέρεται σ' αυτήν την Εγγύηση ή στο συνδεδεμένο αυτή φυλλάδιο στο χώρο όπου επιδιώκεται η επισκευή κατά τη διάρκεια της εγγύησης.

Εάν, εντός της περιόδου εγγύησης, αποδειχθεί ελαττωματικό το προϊόν (κατά την ημερομηνία της αρχικής αγοράς) λόγω ακατάλληλων υλικών ή κατασκευής, η Sony ή ένα μέλος του δικτύου εξουσιοδοτημένων Σέρβις ΑΣΝ της Περιοχής Κάλυψης της Εγγύησης θα επισκευάσει ή θα αντικαταστήσει (κατ' επιλογή της Sony) χωρίς επιβάρυνση για εραγτικά ή ανταλλακτικά, το προϊόν ή τα ελαττωματικά εξαρτήματά του, εντός εύλογου χρόνου, βάσει των όρων και συνθηκών που εκτίθενται παρακάτω. Η Sony και τα μέλη του δικτύου Εξουσιοδοτημένων Σέρβις ΑΣΝ μπορούν να αντικαταστήσουν ελαττωματικά προϊόντα ή εξαρτήματα με νέα ή ανακυκλωμένα προϊόντα ή εξαρτήματα. Όλα τα προϊόντα και εξαρτήματα που έχουν αντικατασταθεί γίνονται ιδιοκτησία της Sony.

- Όροι**
1. Επισκευές δύναμει της παρούσας εγγύησης θα παρέχονται μόνο εάν προσκομισθεί το πρωτότυπο τιμολόγιο ή η απόδειξη πώλησης (με την ένδειξη της ημερομηνίας αγοράς, του μοντέλου του προϊόντος και του ονόματος του εμπόρου) μαζί με το ελαττωματικό προϊόν εντός της περιόδου εγγύησης. Η Sony και τα μέλη του δικτύου Εξουσιοδοτημένων Σέρβις ΑΣΝ μπορούν να αρνηθούν τη δωρεάν επισκευή κατά την περίοδο εγγύησης εάν δεν προσκομισθούν τα παραπάνω έγγραφα εντός προπαρασυστασμένου χρόνου, το οποίο θα οριστεί από τον προμηθευτή ή από ένα μέλος του δικτύου ΑΣΝ. Η παρούσα εγγύηση δεν ισχύει εάν ο τύπος του μοντέλου ή ο σειριακός αριθμός του προϊόντος έχει αλλοιωθεί, διαγραφεί, αφαιρεθεί ή καταστεί δυσανάγνωστος.
 2. Για να αποσφύδατε βλάβη ή απώλεια ή διαγραφή σε ασφαλισμένα ή αποσπώμενα μέσα ή εξαρτήματα αποθήκευσης δεδομένων, οφείλετε να τα αφαιρέσετε πριν παραδοθεί το προϊόν σας για επισκευή κατά την περίοδο εγγύησης.
 3. Η παρούσα εγγύηση δεν καλύπτει τα έξοδα και τους κινδύνους μεταφοράς που συνδέονται με τη μεταφορά του προϊόντος σας προς και από τη Sony ή μέλος του δικτύου ΑΣΝ.
 4. Η παρούσα εγγύηση δεν καλύπτει τα εξής:

- Περιοδική συντήρηση και επισκευή ή αντικατάσταση εξαρτημάτων ως αποτέλεσμα φυσιολογικής φθοράς.
- Απώλεια (συστατικά μέρη για τα οποία προβλέπεται περιοδική αντικατάσταση κατά τη διάρκεια ζωής ενός προϊόντος όπως μη επαναφορτιζόμενες μπαταρίες, φακίγια εκτύπωσης γραφίδες, λάμπες, κλπ.).
- Ζημιά ή ελαττώματα που προκλήθηκαν λόγω χρήσης, λειτουργίας ή χειρισμού ασύμβατων με την κανονική ατομική ή οικιακή χρήση.
- Ζημιές ή αλλαγές στο προϊόν που προκλήθηκαν από
 - Κακή χρήση, συμπεριλαμβανομένου:
 - του χειρισμού που επιφέρει οπτική, αισθητική ή επιφανειακή ζημιά ή αλλαγές στο προϊόν ή βλάβη σε οθόνες υγρών κρυστάλλων
 - μη κανονική ή μη σύμφωνα με τις οδηγίες της Sony εγκατάσταση ή χρήση του προϊόντος
 - μη συμμόρφωση του προϊόντος σύμφωνα με τις οδηγίες σωστής συντήρησης της Sony
 - εγκατάσταση ή χρήση του προϊόντος με τρόπο μη σύμφωνα με τις τεχνικές προδιαγραφές και τα πρότυπα ασφαλείας που ισχύουν στη χώρα όπου έχει εγκατασταθεί και χρησιμοποιείται το προϊόν.
 - Μολύνσεις από ιούς ή χρήση του προϊόντος με λογισμικό που δεν παρέχεται με το προϊόν ή λανθασμένη εγκατάσταση του λογισμικού.
 - Την κατάσταση ή τα ελαττώματα των συστημάτων με τα οποία χρησιμοποιείται ή στα οποία ενσωματώνεται το προϊόν εκτός από άλλα προϊόντα της Sony ειδικά σχεδιασμένα για να χρησιμοποιούνται με το εν λόγω προϊόν.
 - Χρήση του προϊόντος με εξαρτήματα, περιφερειακό εξοπλισμό και άλλα προϊόντα των οποίων ο τύπος, η κατάσταση και το πρότυπο δεν συνιστώνται από τη Sony.
 - Επισκευή ή επιχειρηθείσα επισκευή από άτομα που δεν είναι μέλη της Sony ή του δικτύου ΑΣΝ.
 - Ρυθμίσεις ή προσαρμογές χωρίς την προηγούμενη γραπτή συγκατάθεση της Sony, στις οποίες συμπεριλαμβάνονται:
 - η αναβάθμιση του προϊόντος πέρα από τις προδιαγραφές ή τη χαρακτηριστικά που περιγράφονται στο εγχειρίδιο χρήσης ή
 - οι τροποποιήσεις του προϊόντος με σκοπό να συμμορφωθεί προς εθνικές ή τοπικές τεχνικές προδιαγραφές και πρότυπα ασφαλείας που ισχύουν σε χώρες για τις οποίες το προϊόν δεν έχει σχεδιαστεί και κατασκευαστεί ειδικά.
- 5. Η παρούσα εγγύηση καλύπτει μόνο τα υλικά μέρη του προϊόντος. Δεν καλύπτει το λογισμικό (είτε της Sony, είτε τρίτων κατασκευαστών) για το οποίο παρέχεται ή πρόκειται να ισχύσει μία άδεια χρήσης από τον τελικό χρήστη ή χωριστές δηλώσεις εγγύησης ή εξαιρέσεις από την εγγύηση.

Εξαιρέσεις και περιορισμοί
Με εξαίρεση των όσων αναφέρονται ανωτέρω, η Sony δεν παρέχει καμία εγγύηση (ρητή, ασιωπητή, εκ του νόμου ή άλλη) όσον αφορά την ποιότητα, την επίδοση, την ακρίβεια, την αξιοπιστία, την καταλληλότητα του προϊόντος ή του λογισμικού που παρέχεται ή συνδεθεί με το προϊόν, για συγκεκριμένο σκοπό. Εάν η ισχύουσα νομοθεσία απαιτείται πλήρως ή μερικής της παρούσα εξαίρεση, η Sony εγγυάται ή περιορίζει την εγγύηση στη μόνο στη μέγιστη που επιτρέπει η ισχύουσα νομοθεσία. Οποιαδήποτε εγγύηση ή οποία δεν εξαιρείται πλήρως (στο μέτρο που το επιτρέπει ο ισχύων νόμος) θα περιορίζεται στη διάρκεια ισχύος της παρούσας εγγύησης.

Η μοναδική υποχρέωση της Sony σύμφωνα με την παρούσα εγγύηση είναι η επισκευή ή η αντικατάσταση προϊόντων που υπόκεινται στους όρους και συνθήκες της εγγύησης. Η Sony δεν ευθύνεται για οποιαδήποτε απώλεια ή ζημία που σχετίζεται με τα προϊόντα, το σέρβις, την παρούσα εγγύηση, συμπεριλαμβανομένων – των οικονομικών και άλλων απωλειών – του τιμήματος που καταβλήθηκε για την αγορά του προϊόντος – της απώλειας κερδών, εισοδήματος, δεδομένων, απώλειας ή χρήσης του προϊόντος ή οποιαδήποτε συνδεδεμένων προϊόντων – της αγοράς, παρεμπιπτόντως ή επακόλουθης απώλειας ή ζημίας ακόμη και αν αυτή ή απώλεια ή ζημία αφορά σε:

- Μεσάζοντα λειτουργία ή μη λειτουργία των προϊόντων ή συνδεδεμένων προϊόντων λόγω ελαττωμάτων ή μη διαθεσιμότητας κατά την περίοδο που αυτό βρίσκεται στη Sony ή σε μέλος του δικτύου ΑΣΝ, η οποία προκάλεσε διακοπή διαθεσιμότητας του προϊόντος, απώλεια χρόνου χρήστη ή διακοπή της εργασίας.
- Παροχή ανακριβών πληροφοριών που ζητήθηκαν από το προϊόν ή από συνδεδεμένα προϊόντα.
- Ζημιά ή απώλεια λογισμικών προγραμμάτων ή αφαιρούμενων μερών αποθήκευσης δεδομένων ή
- Μολύνσεις από ιούς ή άλλες αιτίες.

Τα ανωτέρω ισχύουν για απώλειες και ζημιές, που υπόκεινται σε ορισθείσες γενικές αρχές δικαίου, συμπεριλαμβανομένης της αμέλειας ή άλλων αποκριμάτων, αθέτησης σύμβασης, ρητής ή ασιωπητής εγγύησης, και απόλυτης ευθύνης (ακόμα και για θέματα για τα οποία η Sony ή μέλος του δικτύου ΑΣΝ έχει ειδοποιηθεί για τη δυνατότητα πρόκλησης τέτοιων ζημιών).

Στο μέτρο που η ισχύουσα νομοθεσία απαγορεύει ή περιορίζει αυτές τις εξαιρέσεις ευθύνης, η Sony εξαιρεί ή περιορίζει την ευθύνη της μόνο στη μέγιστη έκταση που της επιτρέπει η ισχύουσα νομοθεσία. Για παράδειγμα, μερικά κράτη απαγορεύουν την εξαιρέση ή τον περιορισμό ζημιών που οφείλονται σε αμέλεια, σε βλάβη αμέλεια, σε εκ πρόθεσης παράνομη, σε δόλο και πρόθεσης πράξεις. Σε καμία περίπτωση, η ευθύνη της Sony κατά την παρούσα εγγύηση δεν υπερβαίνει την τιμή που καταβλήθηκε για την αγορά του προϊόντος, οσώσον αν η ισχύουσα νομοθεσία επιτρέπει μόνο περιορισμούς ευθύνης υψηλότερου βαθμού, θα ισχύουν οι τελευταίοι.

Τα επιφαιλλασόμενα νόμιμα δικαιώματά σας
Ο καταναλωτής έχει έναντι της Sony τα δικαιώματα που απορρέουν από την παρούσα εγγύηση, σύμφωνα με τους όρους που περιέχονται σε αυτήν, χωρίς να παραβιάζονται τα δικαιώματά του που προηγούνται από την ισχύουσα εθνική νομοθεσία σχετικά με την πώληση καταναλωτικών προϊόντων. Η παρούσα εγγύηση δεν θύγει τα νόμιμα δικαιώματά που ενδεχομένως να έχετε, ούτε εκείνα που δεν μπορούν να εξαιρεθούν ή να περιοριστούν, ούτε δικαιώματά σας εναντίον των προμηθευτών από τα οποία αγοράσατε το προϊόν. Η διεκδίκηση οποιασδήποτε δικαιωμάτων σας εναντίον εκείνων αποκλειστικά σε εσάς.

Sony Europe Ltd. δ.τ. Sony Hellas
Βαο. Σοφίας 1
151 24 Μαρούσι

Τμήμα Εξυπηρέτησης Καταναλωτών Sony
00800 4412 1496 (για κλήσεις από σταθερό τηλέφωνο Ελλάδας)
211 1980 703 (για κλήσεις από κινητό τηλέφωνο Ελλάδας)
800 91 150 (για κλήσεις από σταθερό/κινητό τηλέφωνο Κύπρου)
e-mail: cic-greece@eu.sony.com
www.sony.gr