



Blu-ray Disc/DVD kućni bioskop

Uputstvo za upotrebu
BDV-E870/E370

UPOZORENJE

Ne postavljajte uređaj u uski prostor, poput police za knjige ili ugradnog ormarića.

Kako biste sprečili požar, ne prekrivajte ventilacione otvore uređaja novinama, stolnjacima, zavesama itd. Ne stavljajte izvor otvorenog plamena, na primer upaljene sveće, na uređaj. Kako biste sprečili požar ili električni udar, ne izlažite uređaj kapljanju ili prskanju i ne stavljajte na uređaj posude sa tečnošću, npr. vaze. Baterije ili uređaji sa umetnutim baterijama ne smeju se izlagati visokim temperaturama, na primer sunčevom svetlu, vatri i sl.

Kako bi se sprečile ozlede, ovaj uređaj se treba čvrsto postaviti na pod/zid prema uputstvu za montažu.

Samo za upotrebu u zatvorenom prostoru.

OPREZ

Upotrebom optičkih instrumenata uz ovaj uređaj povećava se opasnost za vid. Pošto je laserski zrak ovog Blu-ray Disc/DVD kućnog bioskopa štetan za oči, ne pokušavajte rastavljati kućište.

Popravke trebaju obavljati samo osposobljeni serviseri.



Ovaj uređaj je laserski proizvod klase 3R. Vidljivo i nevidljivo lasersko zračenje u slučaju otvaranja zaštitnog kućišta, zato izbegavajte direktno gledanje u zrak.

Ova oznaka smeštena je na zaštitnom kućištu lasera unutar kućišta uređaja.

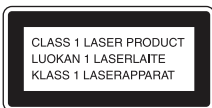

Ovaj uređaj je laserski proizvod klase 1. Ta oznaka nalazi se na zadnjem delu uređaja.



Odlaganje stare električne i elektronske opreme (primenljivo u Evropskoj uniji i ostalim

evropskim državama sa posebnim sistemima za odlaganje)

Ova oznaka na proizvodu ili na ambalaži označava da se ovaj proizvod ne sme zbrinjavati kao kućni otpad. On treba biti zbrinut na, za tu namenu na predviđenom mestu za reciklažu električne ili elektronske opreme. Pravilnim zbrinjavanjem starog proizvoda pomažete u sprečavanju mogućih štetnih posledica za okolinu i ljudsko zdravlje, do kojih može doći usled nepravilnog odlaganja proizvoda. Reciklažom materijala pomažete u očuvanju prirodnih izvora. Za detaljne informacije o reciklaži ovog proizvoda, molimo kontaktirajte vašu lokalnu upravu, odlagalište otpada ili prodavnicu u kojoj ste kupili proizvod.



Odlaganje starih baterija (primenljivo u Evropskoj uniji i ostalim

evropskim državama sa posebnim sistemima za odlaganje)

Ovaj znak na bateriji ili ambalaži ukazuje da se baterija isporučena sa ovim proizvodom ne sme odlagati sa kućnim otpadom. Na nekim se baterijama ovaj simbol može koristiti u kombinaciji sa hemijskim simbolom. Hemijski simboli za živu (Hg) ili olovo (Pb) dodaju se ako baterija sadrži više od 0,0005 % žive ili 0,004 % olova.

Pravilnim zbrinjavanjem baterija pomažete u sprečavanju mogućih negativnih posledica po okolinu i ljudsko zdravlje, do kojih može doći nepravilnim zbrinjavanjem baterija. Reciklažom materijala pomažete u očuvanju prirodnih izvora. U slučaju proizvoda koji zbog sigurnosnih razloga, performansi ili zadržavanja celovitosti podataka zahtevaju trajnu povezanost sa unutrašnjom baterijom, takvu bateriju trebaju menjati samo osposobljeni serviseri. Kako biste osigurali pravilno zbrinjavanje baterije, predajte dotrajali proizvod na sabirno mesto za recikliranje električne i elektronske opreme. Za sve ostale baterije molimo da pogledate poglavlje o tome kako sigurno izvaditi bateriju iz uređaja. Onesite je na odlagalište za recikliranje dotrajalih baterija. Za detaljne informacije o reciklaži ovog proizvoda ili baterije, molimo kontaktirajte vašu lokalnu upravu, odlagalište otpada ili prodavnicu gde ste kupili proizvod.

Napomene za korisnike: sledeća informacija vredi samo za uređaje koji se prodaju u državama u kojima se primenjuju EU smernice.

Proizvođač ovog uređaja je Sony Corporation 1-7-1 Konan Minato-ku Tokyo, 108-0075 Japan. Ovlašćeni predstavnik za EMC i sigurnost proizvoda je Sony Deutschland GmbH, Hedelfinger Strasse 61, 70327 Stuttgart, Nemačka. Za pitanja servisa i garancije pogledajte adresu na garantnom listu.

Mere opreza

Ovaj uređaj je testiran i utvrđeno je da je unutar granica određenih smernicom o elektromagnetnoj kompatibilnosti kod spajanja kablom kraćim od 3 metra. (samo modeli za Evropu i Rusiju)

O izvorima napajanja

- Uređaj nije odspojen sa napajanja sve dok je mrežni utikač spojen na zidnu utičnicu, čak i ako je sâm uređaj isključen.
- Budući da se odspajanje uređaja sa mrežnog napona izvodi putem mrežnog kabla, spojite uređaj na lako dostupnu utičnicu. Ako primetite kakve nepravilnosti na uređaju, odmah odspojite mrežni utikač iz utičnice.

Autorska prava i zaštićeni znakovi

- Ovaj uređaj sadrži tehnologiju za zaštitu autorskih prava (copyright) koja je patentirana u SAD-u i predstavlja intelektualno vlasništvo Macrovision Corporation i drugih. Upotrebu ove tehnologije mora odobriti Macrovision Corporation i namenjena je isključivo za kućnu i drugu ograničenu upotrebu, osim ako Macrovision Corporation nije izričito odobrio drugačiju upotrebu. Reverzno inženjerstvo ili rastavljanje je zabranjeno.
- Ovaj sistem ima ugrađen Dolby® Digital i Dolby Pro Logic (II) prilagodljiv matrični surround dekodirer za DTS® Digital Surround System.

* Proizvedeno prema licenci Dolby Laboratories. Dolby, Pro Logic i dvostruki-D simbol su zaštićeni nazivi i oznake Dolby Laboratories korporacije.

** Proizvedeno po licenci pod brojevima SAD patenata: 5,451,942; 5,956,674; 5,974,380; 5,978,762; 6,226,616; 6,487,535; 7,212,872; 7,333,929; 7,392,195; 7,272,567 i ostalih američkih i svetskih

izdatih i pripremanih patenata. DTS je registrovani zaštitni znak a DTS logotipi, simbol, DTS-HD i DTS-HD Master Audio su zaštitni znaci kompanije DTS, Inc © 1996 – 2008 DTS, Inc. Sva prava pridržana.

- Ovaj sistem koristi High-Definition Multimedia Interface (HDMI™) tehnologiju. HDMI, HDMI logo i High-Definition Multimedia Interface su zaštitni znakovi ili registrovani zaštitni znakovi kompanije HDMI Licensing LLC.
- Java i svi zaštitni znakovi i logotipi bazirani na Javi su registrovani zaštićeni znakovi kompanije Sun Microsystems, Inc.
- "BD-Live" i "BonusView" su zaštitni znakovi kompanije Blu-ray Disc Association.
- "Blu-ray Disc" je zaštitni znak.
- "Blu-ray Disc", "DVD+RW", "DVD-RW", "DVD+R", "DVD-R", "DVD VIDEO" i "CD" logotipi su zaštitni znakovi.
- "BRAVIA" je zaštitni znak kompanije Sony Corporation.
- "AVCHD" i "AVCHD" logotip su zaštićeni znakovi kompanija Matsushita Electric Industrial Co. i Sony Corporation.
- "S-AIR" i pripadajući logotipi su zaštitni znakovi kompanije Sony Corporation.
- "XMB" i "xross media bar" su zaštićeni znakovi kompanija Sony Corporation i Sony Computer Entertainment Inc.
- "PLAYSTATION" je zaštitni znak kompanije Sony Computer Entertainment Inc.
- DivX®, DivX Certified® i pripadajući logotipi su registrovani zaštitni znakovi kompanije DivX, Inc. i koriste se uz dopuštenje.

- Tehnologiju prepoznavanja muzike i videa te sa njima povezanih podataka omogućuje Gracenote®. Gracenote je industrijski standard u tehnologiji prepoznavanja muzike i odgovarajućih propratnih sadržaja. Za dodatne informacije, molimo, posetite www.gracenote.com. Prava na CD, DVD, Blu-ray Disc te audio i video podatke koje isporučuje kompanija Gracenote, Inc., copyright © 2000-dalje poseduje kompanija Gracenote. Prava na Gracenote Software, copyright © 2000-dalje poseduje kompanija Gracenote. Na ovaj uređaj i usluge odnosi se jedan ili više patenata koje poseduje kompanija Gracenote. Posetite Internet stranicu kompanije Gracenote za nepotpunu listu korištenih patenata kompanije Gracenote. Gracenote, CDDB, MusicID, MediaVOCs, Gracenote logo i logotip te "Powered by Gracenote" logo su bilo registrovani zaštitni znakovi kompanije Gracenote u Sjedinjenim Američkim Državama i/ili drugim državama.



- "PhotoTV HD" i "PhotoTV HD" logotip su zaštitni znaci kompanije Sony Corporation.
- MPEG Layer-3 je tehnologija audio kodiranja i patenti koji se koriste uz dopuštenje kompanije Fraunhofer IIS i Thomson.
- iPod je zaštićeni naziv kompanije Apple Inc., registrovane u SAD i ostalim zemljama.
- "Made for iPod" znači da je elektronski pribor dizajniran posebno za iPod i kompanija Apple je potvrdila da odgovara njenim standardima.
- Apple nije odgovoran za rad ovog uređaja ili njegovu uskladenost sa sigurnosnim i nadzornim standardima.
- Ostali nazivi sistema i proizvoda su uglavnom zaštitni znakovi ili registrovani zaštitni znakovi njihovih proizvođača. Oznake ™ i ® nisu naznačene u ovom dokumentu.

O ovom priručniku

- Uputstvo u ovom priručniku opisuje kontrolu daljinskog upravljača. Takođe možete koristiti kontrole na uređaju ako imaju iste oznake kao i one na daljinskom upravljaču.
- U ovom se uputstvu reč "disk" koristi kao opšti pojam za BD, DVD, Super Audio CD ili CD diskove, ukoliko nije drugačije naznačeno u tekstu ili na slikama.
- Uputstvo u ovom priručniku se odnosi na model BDV-E870 i BDV-E370. U ovom priručniku je za ilustraciju korišten model BDV-E870. Bilo kakva razlika u radu jasno je naznačena u tekstu, na primer "BDV-E870."
- Opcije koje se prikazuju na TV ekranu mogu se razlikovati zavisno od područja.
- Standardno podešenje je podvučeno.
- Sistem je kompatibilan sa funkcijom S-AIR, koja omogućuje bežični prenos zvuka između S-AIR proizvoda. Detalje o funkciji S-AIR potražite u poglavlju "Upotreba S-AIR uređaja" (str. 39).
- Napomene ili uputstvo za upotrebu surround pojačala, surround pojačala za zadnje zvučnike ili S-AIR prijemnika u ovom priručniku navode se samo ako se koristi surround pojačalo, surround pojačalo za zadnje zvučnike ili S-AIR prijemnik.

Sadržaj

O ovom priručniku.....	4
Sadržaj isporuke	6
Delovi i kontrole.....	8

Kako započeti sa radom

Korak 1: Postavljanje sistema	13
Korak 2: Spajanje sistema	19
Korak 3: Jednostavno podešavanje (Easy Setup).....	25
Korak 4: Odabir izvora.....	26
Korak 5: Uživanje u surround zvuku	27

Reprodukcija

Reprodukcija diska	29
Reprodukcija sa USB uređaja.....	30
Uživanje u iPodu.....	30
Reprodukcija preko mreže.....	31
Dostupne opcije	32

Podešavanje zvuka

Odabir efekta u skladu sa izvorom	34
Odabir audio formata, jezika dijaloga ili kanala	34
Multiplex Broadcast zvuk.....	35
Primena zvučnog efekta	35

Funkcije tjunera

Slušanje radija.....	37
Upotreba RDS (Radio Data System) sistema.....	38

Spoljni audio uređaj

Upotreba S-AIR uređaja	39
------------------------------	----

Dodatne funkcije

Upotreba funkcije Control for HDMI za "BRAVIA" Sync	44
Automatsko kalibrisanje odgovarajućih parametara	46
Podešavanje zvučnika.....	47
Funkcija Sleep Timer.....	49
Isključenje tipki na uređaju	49
Upravljanje TV-om pomoću isporučenog daljinskog upravljača.....	49
Štednja energije upripravnom stanju ...	49

Postavke i podešenja

Korištenje menija za podešavanje	50
[Network Update]	50
[Screen Settings]	51
[Audio Settings].....	52
[BD/DVD Viewing Settings].....	52
[Parental Control Settings]	53
[Music Settings].....	53
[System Settings].....	54
[Network Settings].....	55
[Easy Setup].....	55
[Resetting]	55

Dodatne informacije

Mere opreza	56
Napomene o diskovima	57
U slučaju problema.....	58
Diskovi koje je moguće reprodukovati	65
Tipovi datoteka koji se mogu reprodukovati	66
Podržani formati zvuka.....	67
Rezolucija izlaznih video signala	67
Tehnički podaci.....	68
Lista jezičkih kodova	70
Rečnik	71

Sadržaj isporuke

BDV-E870

- Prednji zvučnici (2)

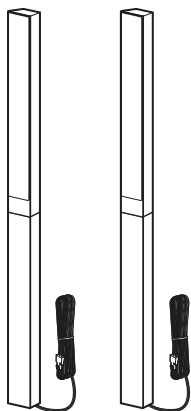

- FM žičana antena (1)

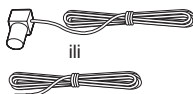

- Kablovi zvučnika (3, plavi/sivi/zeleni)



- Video kabl (1)



- Vijci (6)



- Poklopci dna zvučnika (2)

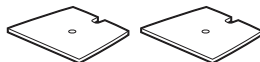

- Uputstvo za upotrebu
- Uputstvo za postavljanje zvučnika
- Sažeto uputstvo
- Ugovor sa krajnjim korisnikom

- Surround zvučnici (2)

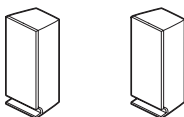

- Srednji zvučnik (1)

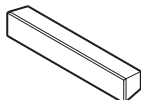

- Daljinski upravljač (1)

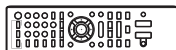

- Baterije R6 (veličina AA) (2)



- Kalibracioni mikrofoni (1)



- Subwoofer (1)

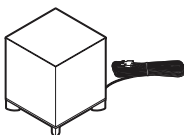

- Postolja (2)

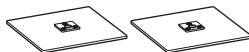

BDV-E370

- Prednji zvučnici (2)

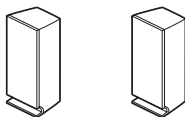

- Surround zvučnici (2)

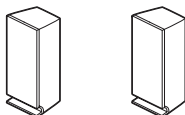

- Srednji zvučnik (1)

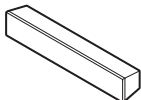

- Subwoofer (1)

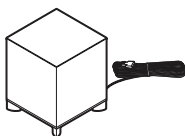

- FM žičana antena (1)

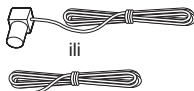

- Kablovi zvučnika (5, beli/crveni/plavi/sivi/zeleni)



- Video kabl (1)



- Daljinski upravljač (1)



- Baterije R6 (veličina AA) (2)



- Kalibracioni mikrofoni (1)



- Uputstvo za upotrebu
- Sažeto uputstvo
- Ugovor sa krajnjim korisnikom

Priprema daljinskog upravljača

Umetnite dve baterije R6 (veličina AA) (isporučene) u skladu sa oznakama polariteta \oplus i \ominus na baterijama i unutar baterijskog sandučeta.

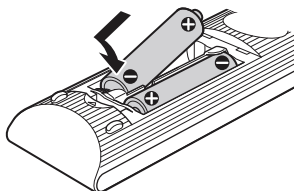

Delovi i kontrole

Za više informacija pogledajte stranice navedene u zagradama.

Prednja strana uređaja

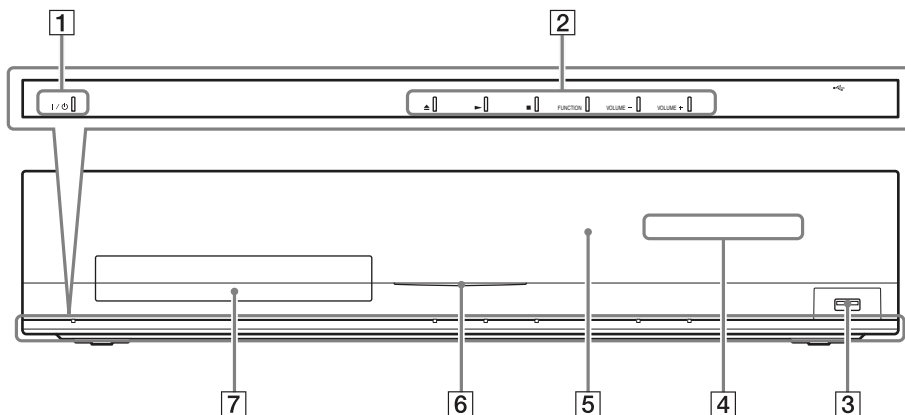

1 I/O (uključeno/pripravno stanje)

Uključenje uređaja, ili isključenje u pripravno stanje.

2 Tipke za upravljanje reprodukcijom

▲ (otvaranje/zatvaranje) (str. 29)

Otvaranje ili zatvaranje fiokke diska.

► (reprodukcija)

Pokretanje ili ponovno pokretanje reprodukcije. Pokretanje slideshow reprodukcije kad je umetnut disk koji sadrži JPEG slikovne datoteke.

■ (zaustavljanje)

Zaustavljanje reprodukcije i pamćenje mesta zaustavljanja (mesto nastavljanja). Mesto nastavljanja za naslov/zapis je poslednje reprodukovano mesto na disku ili poslednja fotografija za folder sa fotografijama.

FUNCTION

Odabir izvora reprodukcije.

VOLUME +/-

Podešavanje glasnoće sistema.

3 USB (USB) priključnica (str. 30)

Za spajanje USB uređaja.

4 Displej

5 (senzor daljinskog upravljača)

6 Indikator napajanja

Svetli dok je sistem uključen.

7 Fioka diska (str. 29)

Indikacije na displeju na prednjoj ploči

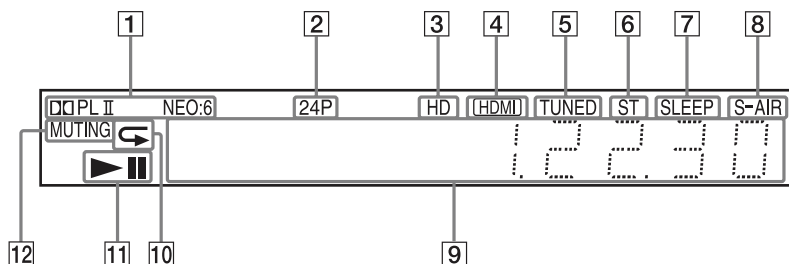

- 1 Prikazuje tekući format zvuka.
- 2 Svetli pri izlazu 1920 x 1080p/24 Hz video signala.
- 3 Svetli prilikom emitovanja 720p/1080i/1080p video signala iz HDMI OUT priključnice ili 720p/1080i video signala iz COMPONENT VIDEO OUT priključnica.
- 4 Svetli kad je HDMI OUT priključnica ispravno spojena na HDCP (High-bandwidth Digital Content Protection) uređaj sa HDMI ili DVI (Digital Visual Interface) ulazom.
- 5 Svetli kod prijema radio stanice. (Samo za radio prijemnik) (str. 37)
- 6 Svetli kod prijema stereo radio stanice. (Samo za radio prijemnik) (str. 37)
- 7 Trepće kad je podešen timer za automatsko isključenje (sleep timer). (str. 49)
- 8 S-AIR indikator (samo kad je u uređaj umetnut bežični predajnik (opcija))
Svetli tokom bežičnog prenosa. Trepće kad je opcija [Standby] podešena na [On] te je sistem u pripravnim stanju dok nije aktiviran bežični prenos između uređaja i S-AIR prijemnika. (str. 39)
- 9 Prikazuje status sistema, na primer broj naslova, poglavlja ili zapisa, informacije o vremenu, radio frekvencija, status reprodukcije, podešenja za surround itd.
- 10 Svetli kad je aktivirano ponavljanje reprodukcije.
- 11 Prikazuje status reprodukcije na sistemu.
- 12 Svetli kad je isključen zvuk.

Zadnja strana uređaja

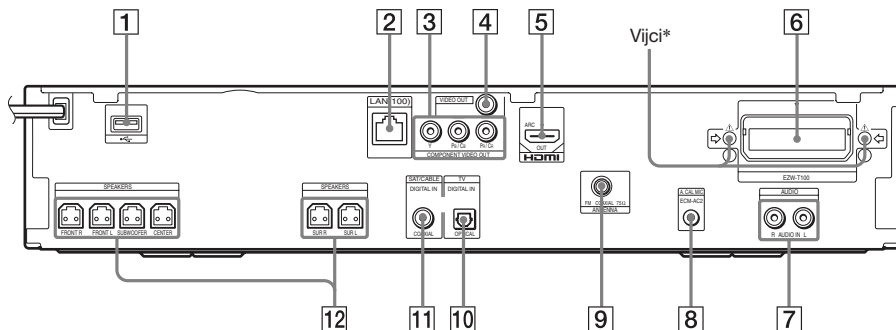

- 1 ➔ (USB) priključnica (str. 30)
- 2 LAN (100) priključnica (str. 24)
- 3 COMPONENT VIDEO OUT priključnice (str. 20)
- 4 VIDEO OUT priključnica (str. 20)
- 5 HDMI OUT priključnica (str. 20)
- 6 Otvor za EZW-T100 (str. 39)
- 7 AUDIO (AUDIO IN L/R) priključnice (str. 22)
- 8 A.CAL MIC priključnica (str. 25, 46)
- 9 Priključnica ANTENNA (FM COAXIAL 75Ω) (str. 23)
- 10 TV (DIGITAL IN OPTICAL) priključnica (str. 21)
- 11 SAT/CABLE (DIGITAL IN COAXIAL) priključnica (str. 22)
- 12 SPEAKERS priključnice (str. 19)

* **OPREZ**

Nemojte uklanjati vijke ukoliko ne ugrađujete EZW-T100.

Daljinski upravljač

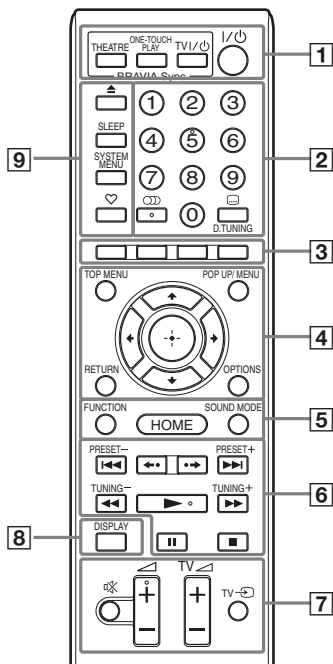

Brojčana tipka 5, , + i imaju ispušćenje. Ova ispušćenja služe kao referentne tačke tokom upotrebe daljinskog upravljača.

• : Za upravljanje TV-om (Za detalje, pogledajte "Upravljanje TV-om pomoću daljinskog upravljača" (str. 49).)

1 THEATRE (str. 45) Automatski odabire optimalni video mod za gledanje filmova.

ONE-TOUCH PLAY (str. 45) Aktivira reprodukciju pritiskom na tipku.

TV I/O (uključeno/pripravno stanje) (str. 49)

Uključenje TV prijemnika ili isključenje u pripravno stanje.

I/O (uključeno/pripravno stanje) (str. 25, 37)

Uključenje sistema ili isključenje u pripravno stanje.

2 Brojčane tipke (str. 38, 49) Unos brojeva naslova/poglavlja, radio frekvencija i sl.

(**audio**) (str. 34, 35) Odabir audio formata/zapisa.

(**titl**) (str. 53) Odabir jezika titla kad su na BD-ROM/ DVD VIDEO disk snimljeni titlovi na više jezika.

D.TUNING (str. 37) Odabir radio frekvencija.

3 Tipke u boji (crvena/zelena/žuta/plava) Ove tipke služe kao prečice za odabir stavki na menijima nekih BD diskova (mogu se koristiti i za Java interaktivne postupke BD diskova).

4 TOP MENU Pokretanje ili zatvaranje glavnog menija BD ili DVD diska.

POP UP/MENU Pokretanje ili zatvaranje menija iskačućeg BD-ROM diska ili menija DVD diska.

OPTIONS (str. 32) Prikaz menija opcija na TV ekranu.

RETURN Povratak na prethodni prikaz.

/ / / Pomeranje kursora na prikazane stavke.

(**ENTER**) Ulaz u odabranu stavku.

5 FUNCTION (str. 26, 37) Odabir izvora reprodukcije.

HOME (str. 25, 37, 39, 46, 47, 50) Pokretanje menija sistema ili izlazak iz njega.

SOUND MODE (str. 34) Odabir zvučnog ugodaja.

6 Tipke za upravljanje reprodukcijom Pogledajte "Reprodukcija" (str. 29).

/ (**prethodno/sledeće**) Prelaz na prethodno/sledeće poglavlje, zapis ili datoteku.

/ (**ponovna reprodukcija/napred**) Kratko ponavljanje trenutnih scena 10 sekundi./Kratko ubrzavanje trenutnih scena 15 sekundi.

◀◀/▶▶ (pretraživanje prema nazad/napred)

Pretraživanje diska unazad/unapred tokom reprodukcije. Svakim pritiskom tipke, brzina pretraživanja se menja. Kad pritisnete tipku duže od jedne sekunde u pauzi reprodukcija se odvija usporeno. Ako pritisnete tipku u pauzi, reprodukcija se odvija sliku po sliku.

▶ (reprodukcija)

Pokretanje ili ponovno pokretanje reprodukcije. Pokretanje slideshow reprodukcije kad je umetnut disk koji sadrži JPEG slikovne datoteke.

|| (pauza)

Pauza ili ponovno pokretanje reprodukcije.

■ (zaustavljanje)

Zaustavljanje reprodukcije i pamćenje mesta zaustavljanja (mesto nastavljanja). Mesto nastavljanja za naslov/zapis je poslednje reprodukovano mesto na disku ili poslednja fotografija za folder sa fotografijama.

Tipke za upravljanje radiom

Pogledajte "Radio prijemnik" (str. 37).

PRESET +/-

TUNING +/-

7 ☒ (isključenje zvuka)

Privremeno isključenje zvuka.

◀ (glasnoća) +/- (str. 37)

Podešavanje glasnoće.

TV ◀ (glasnoća) +/- TV

Podešavanje glasnoće TV prijemnika.

TV ↻ (TV ulaz) TV

Promena TV ulaza, između TV prijemnika i drugih izvora.

8 DISPLAY (str. 29, 31)

Prikaz informacija o reprodukciji na TV ekranu.

Ako odaberete funkciju "TUNER FM", tipkom možete promeniti informacije o radio prijemu na displeju (samo kod modela za Evropu i Rusiju).

Ako odaberete funkciju "TV" ili "SAT/CABLE" te se primaju digitalni signali putem priključnice DIGITAL IN, tipkom uključite prikaz informacija o signalu na displeju.

9 ▲ (otvaranje/zatvaranje)

Otvaranje ili zatvaranje fioke diska.

SLEEP (str. 49)

Podešavanje sleep timera.

SYSTEM MENU (str. 27, 33, 35, 37)

Upotreba menija System menu.

♡ (omiljeni sadržaji)

Prikazuje Internet sadržaje dodate na Favorites List. Možete memorisati 18 omiljenih Internet sadržaja.

Korak 1: Postavljanje sistema

Postavljanje zvučnika

Za najbolji mogući surround zvuk potrebno je postaviti sve zvučnike na istu udaljenost od položaja za slušanje (A). Udaljenost može iznositi od 0 – 7 metara.

Ako ne možete postaviti srednji zvučnik i surround zvučnike na istu udaljenost kao (A), postavite ih bliže od 7 m od mesta slušanja.

Postavite surround zvučnike iza mesta slušanja (B).

Subwoofer možete smestiti bilo gde u prostoriji.

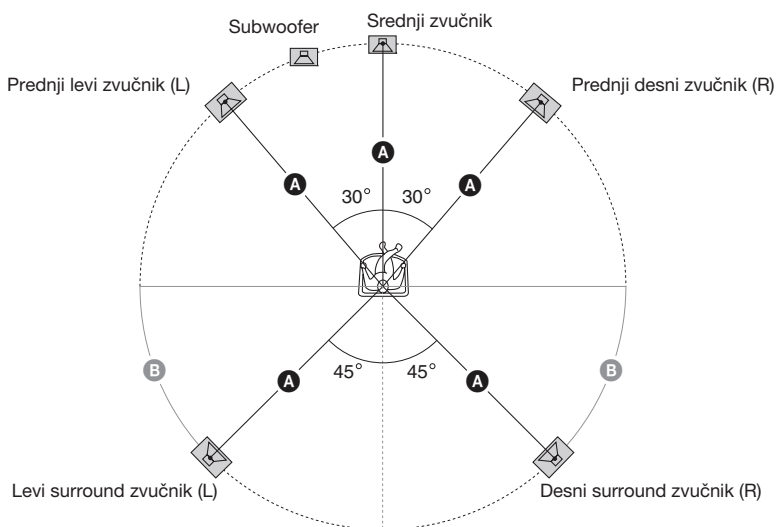

Napomena

- Oprezno postavite zvučnike i/ili stalke za zvučnike na koje su učvršćeni zvučnici na posebno obrađeni pod (lakiran, poliran,...) jer bi se mogle pojaviti fleke ili će se promeniti boja.
- Nemojte se naslanjati na zvučnike jer mogu pasti.

Postavljanje dodatnih zadnjih surround zvučnika

Možete uživati u 7.1 surround zvuku tako da nabavite komplet bežičnih surround zvučnika (WAHT-SBP2, opcija). Asortiman dodatnih proizvoda zavisi od regije.

Položaj zadnjih surround zvučnika pogledajte na slici dole (C).

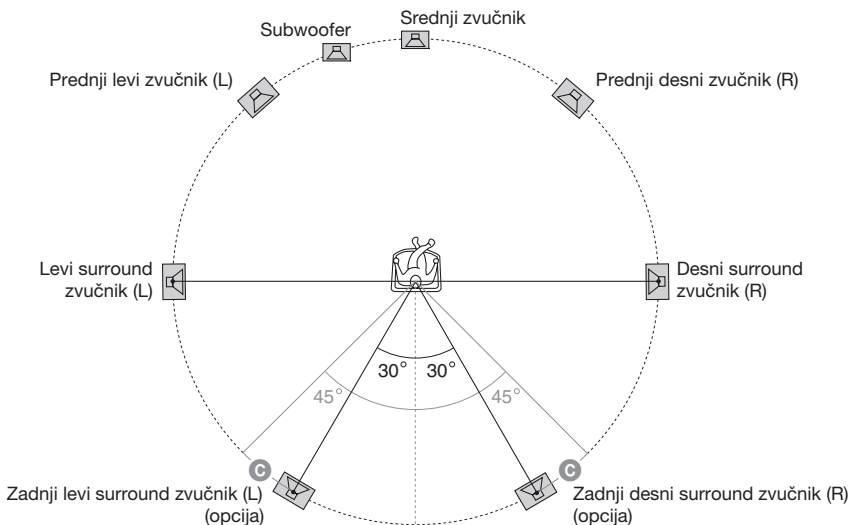

Napomena

- Za korišćenje zadnjih surround zvučnika podesite [Surround Back] (str. 47) u [Speaker Settings] na [Yes] pri izvođenju Easy Setupa (str. 25).

Postavljanje zvučnika na zid

Oprez

- Informacije o materijalima zida ili vijcima koje je potrebno koristiti potražite u specijalizovanim prodavnicama.
- Upotrebite vijke koji odgovaraju materijalu i čvrstoći zida. Budući da je zid od gipsanih ploča posebno lomljiv, dobro zavrnite vijke na nosač te pričvrstite na zid. Instalirajte zvučnike na vertikalni i ravan zid sa pojačanjem.
- Sony nije odgovoran za nezgode ili štete nastale usled nepravilne instalacije, nedovoljne čvrstoće zida ili nepravilnog pričvršćivanja vijaka, prirodne katastrofe itd.

Pre postavljanja prednjih zvučnika modela BDV-E870 na zid, zvučnike treba rastaviti. Na zid možete pričvrstiti gornji deo zvučnika.

Rastavljanje zvučnika

(Samo kod prednjih zvučnika modela BDV-E870)

- 1 Odspojite kablove zvučnika iz zvučnika.

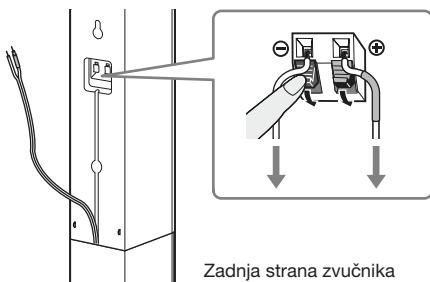

- 2 Uklonite vijak (već pričvršćen) na zadnjoj strani zvučnika.

Taj vijak se koristi kod ponovnog sastavljanja zvučnika. Pazite da ga ne izgubite.

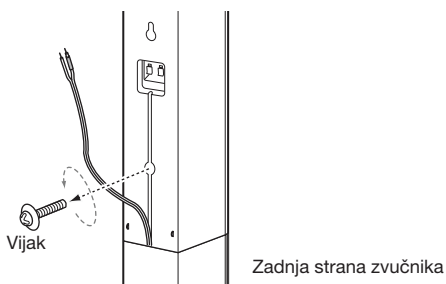

- 3 Rastavite zvučnik tako da podignete njegov gornji deo.

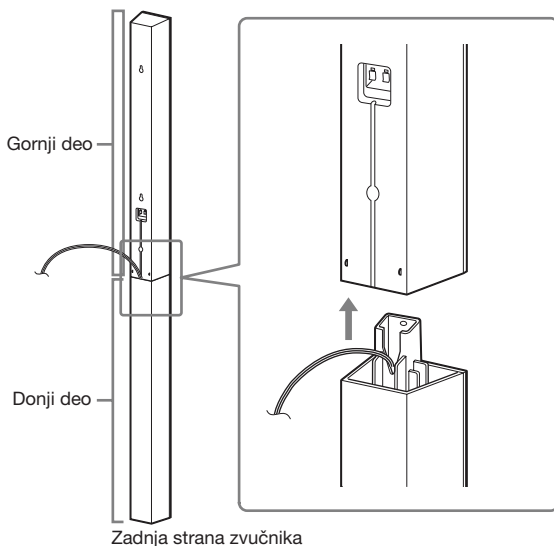

4 Izvucite kabl zvučnika iz podnožja donjeg dela zvučnika.

Odsposjeni kabl zvučnika koristi se kod postavljanja zvučnika na zid.

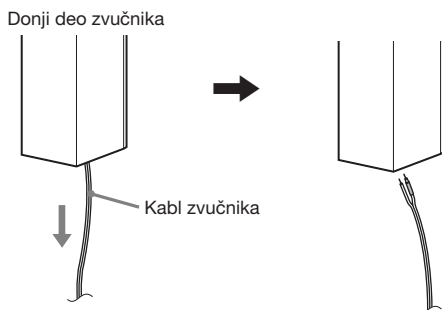

5 Uklonite zaštitni papir sa poklopcu dna zvučnika, zatim pričvrstite poklopac na dno gornjeg dela zvučnika.



Napomena

- Za uklanjanje izvucite papir kroz deo koji se vidi kroz otvor na poklopcu.

Slika potpuno rastavljenog zvučnika

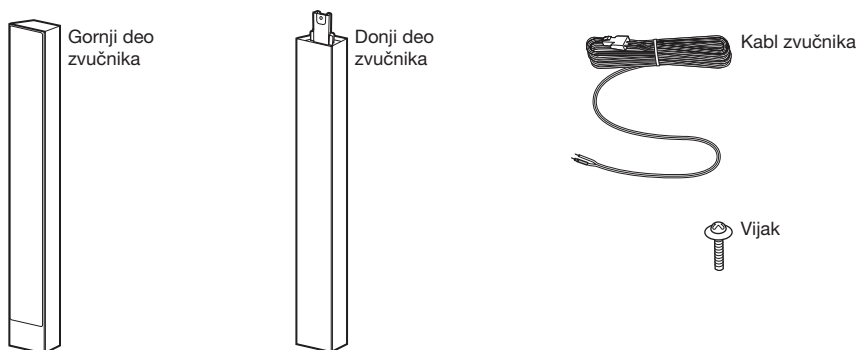

Za postavljanje zvučnika na zid

Pre postavljanja zvučnika na zid, spojite kablove zvučnika na zvučnik.

Spojite kablove zvučnika u odgovarajuće priključnice na zvučnicima: kabl sa prstenom u boji na ⊕, a kabl bez prstena u boji na ⊖.



Cevčica u boji
Prednji levi zvučnik (L): Bela
Prednji desni zvučnik (R): Crvena
Srednji zvučnik: Zelena
Levi surround zvučnik (L): Plava
Desni surround zvučnik (R): Siva

1 Pripremite vijke (opcija) koji odgovaraju otvoru na poledini svakog zvučnika. Pogledajte slike ispod.

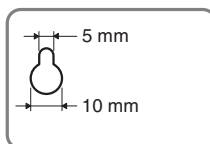
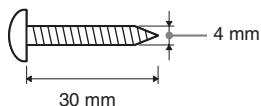

Otvor na zadnjoj strani zvučnika

2 Pričvrstite vijke na zid.

BDV-E870

Za prednje zvučnike

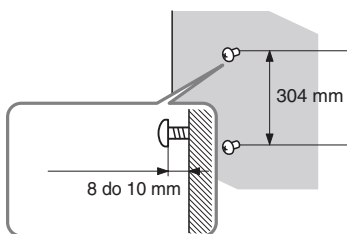

Za srednji zvučnik

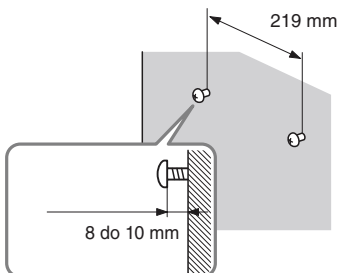

Za surround zvučnike

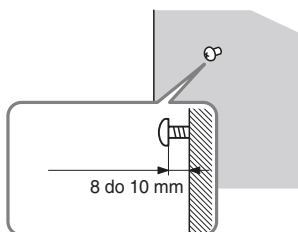

BDV-E370

Za srednji zvučnik

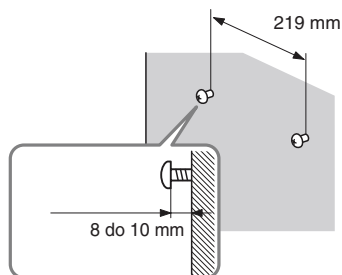

Za ostale zvučnike

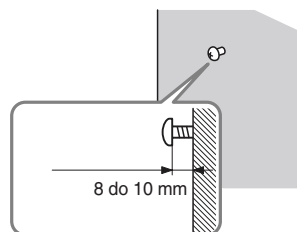

3 Okačite zvučnike na vijke.

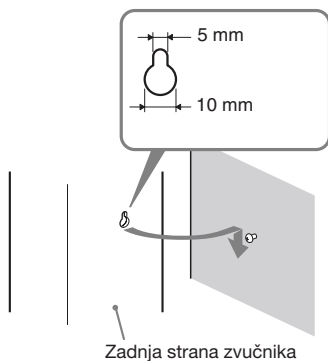

Otvor na zadnjoj strani zvučnika

Korak 2: Spajanje sistema

Za spajanje sistema pročitajte informacije na sledećim stranicama.

Nemojte spajati mrežni kabl uređaja u zidnu utičnicu sve dok ne izvedete sva druga povezivanja.

Napomena

- Kod spajanja druge komponente koja ima regulator glasnoće, pojačajte glasnoću na njoj na nivo pri kojem zvuk nije izobličen.

Spajanje zvučnika

Priključak kablova zvučnika i obojena cevčica su kodirani bojom zavisno od vrste zvučnika. Spojite kablove zvučnika u odgovarajuće priključnice za zvučnike (SPEAKERS) na uređaju.

Spojite kablove zvučnika u odgovarajuće priključnice na zvučnicima: kabl sa prstenom u boji na \oplus , a kabl bez prstena u boji na \ominus . Nemojte umetati izolaciju kabla zvučnika u priključnice.

Spajanje kablova zvučnika na uređaj

Kod spajanja na uređaj, umetnite priključak dok ne klikne.

Zadnja ploča uređaja

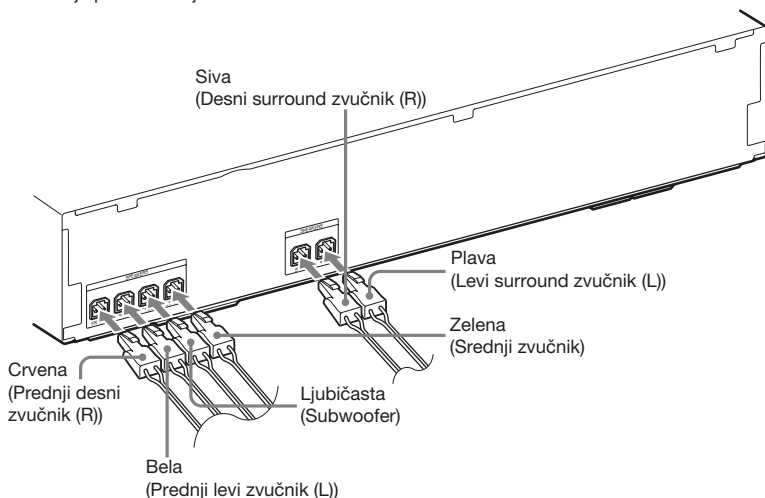

Spajanje kablova zvučnika na zvučnik

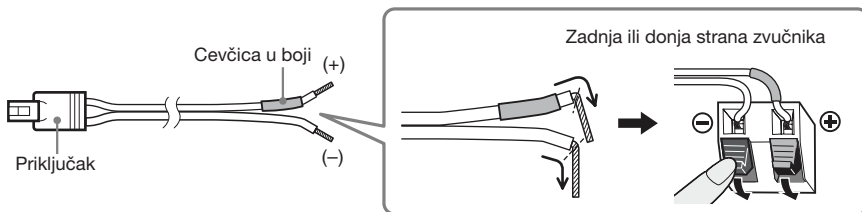

Spajanje na TV (video spajanje)

Ovim spajanjem emituju se video signali na TV.
Odaberite način spajanja zavisno od priključnica na vašem TV-u.

Zadnja ploča uređaja

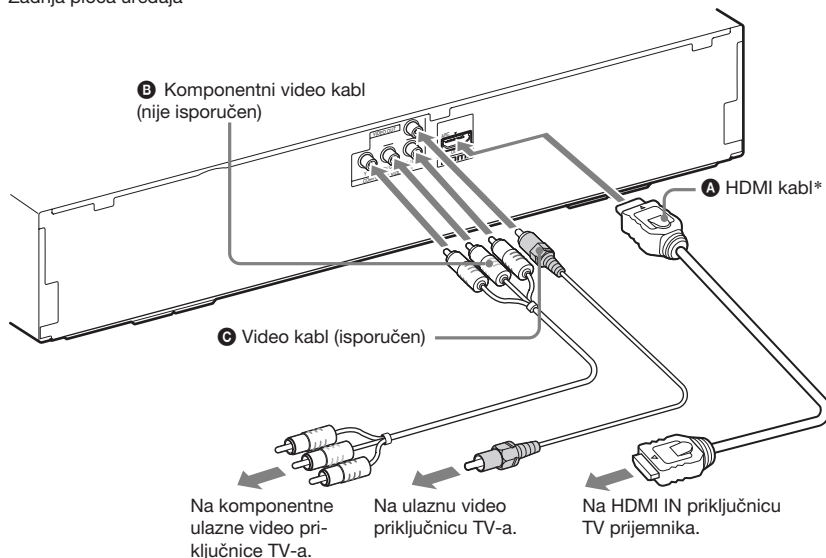

* HDMI se isporučuje samo sa modelima za Singapur, Tajland i Tajvan.

Način 1: Povezivanje HDMI kablom (A)

Ako vaš TV ima HDMI priključnicu, spojite ga na sistem pomoću HDMI kabla. Kvalitet slike će biti bolji nego kad se koristi spajanje komponentnim ili običnim video kablom.

Kod spajanja HDMI kablom trebate odabrati vrstu izlaznog signala (str. 51).

Način 2: Povezivanje komponentnim video kablom (B)

Ako vaš TV nema HDMI priključnicu, ali ima komponentne ulazne video priključnice, spojite TV preko komponentnog video kabla. Kvalitet slike će biti bolji nego kad se koristi spajanje video kablom.

Kod spajanja komponentnim video kablom trebate odabrati vrstu izlaznog signala (str. 51).

Način 3: Spajanje video kabla (C)

Ako nemate HDMI kabl ili komponentni video kabl, privremeno primenite ovo povezivanje.

Spajanje na TV (audio spajanje)

Ovim spajanjem omogućuje se slanje audio signala iz uređaja u TV. Kako biste slušali zvuk TV-a preko sistema, izvedite ovo spajanje.

Zadnja ploča uređaja

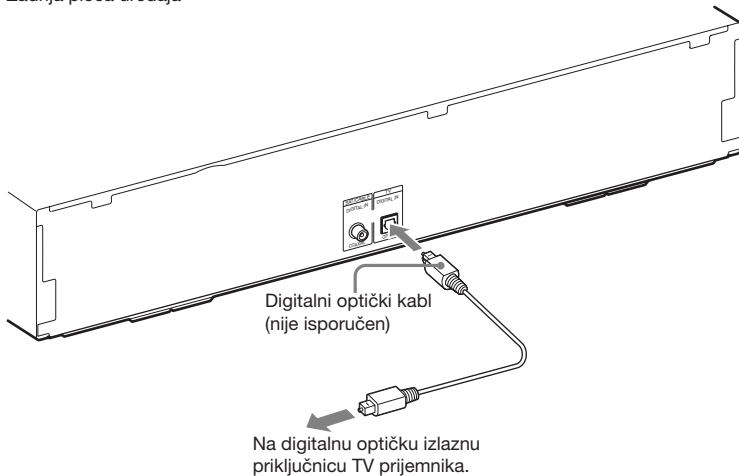

Kod digitalnog audio spajanja, sistem prima Dolby Digital multiplex broadcast signale tako da možete uživati u multiplex broadcast zvuku.

Napomena

- Pri povezivanju sistema i TV-a audio kablom, pogledajte "Spajanje drugih komponenti" (str. 22).

O funkciji Audio Return Channel

Ako vaš TV podržava funkciju Audio Return Channel, povezivanjem putem HDMI kabla takođe se ostvaruje prenos digitalnih audio signala iz TV-a. Za slušanje zvuka TV-a ne trebate primenjivati posebno audio povezivanje. Za detalje o funkciji Audio Return Channel, pogledajte [Audio Return Channel] (str. 54).

Spajanje drugih komponenti

Kad spojite sistem i druge komponente na TV, video signali iz sistema i komponenti šalju se u TV, a audio signali iz komponenti se šalju u sistem na sledeći način.

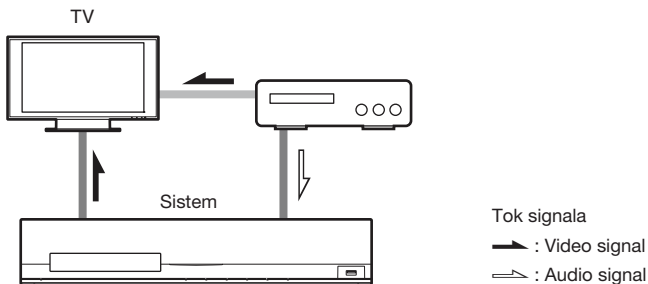

Možete uživati u spojenoj komponenti koristeći šest zvučnika ovog sistema.

- Videorekorder ili digitalni satelitski prijemnik i sl. (opcija) sa digitalnom koaksijalnom izlaznom priključnicom: **D**
- Videorekorder, digitalni satelitski prijemnik, PlayStation ili prenosi audio uređaj itd. (opcija): **E**

Zadnja ploča uređaja

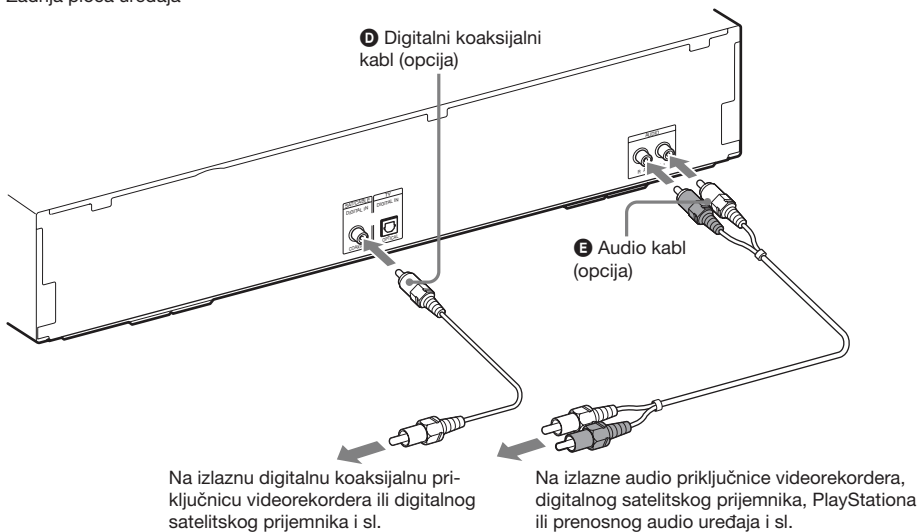

Spajanje antene

Spajanje antene

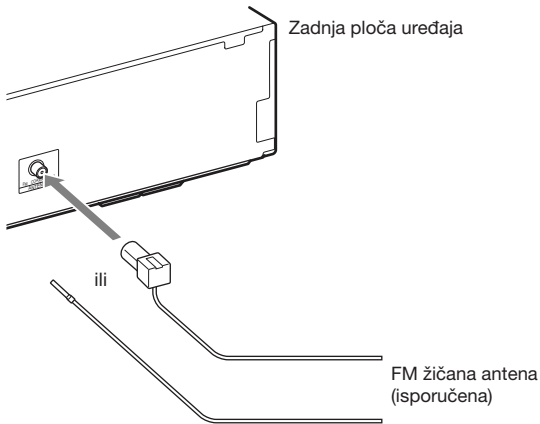

Napomena

- Potpuno razvucite FM žičanu antenu.
- Nakon spajanja FM žičane antene, držite je u što horizontalnijem položaju.

Savet

- Ako je FM prijem loš, pomoću 75-ohmskog koaksijalnog kabla (opcija) spojite uređaj na spoljnu FM antenu na sledeći način.

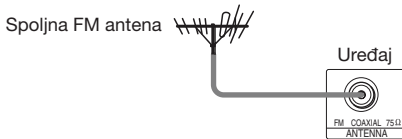

Spajanje na mrežu

Wired Setup

Pomoću LAN kabla spojite se preko priključnice LAN (100) na uređaju.

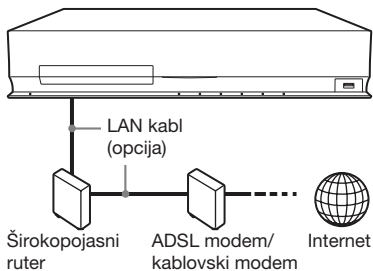

USB Wireless Setup

Koristite bežični LAN putem USB adaptera za bežični LAN (samo Sony UWA-BR100*) (opcija).

USB adapter za bežični LAN možda neće biti raspoloživ u nekim regijama/državama.

* Od januara 2010.

Isključite uređaj pre spajanja produžnog kabla ili umetanja USB adaptera za bežični LAN. Nakon umetanja USB adaptera za bežični LAN u bazu produžnog kabla te spajanja produžnog kabla u priključnicu ← (USB) (prednju ili zadnju), ponovo uključite uređaj.

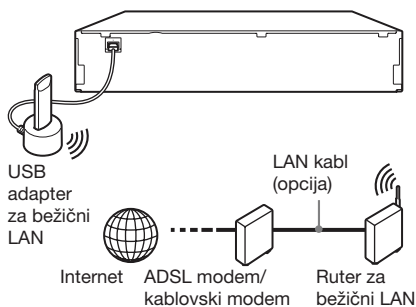

Napomena

- Razmak između postavljenog USB adaptera za bežični LAN i rutera za bežični LAN zavisi od okruženja u kojem se sistem koristi. Ako se sistem ne može spojiti na mrežu ili je mrežna veza nestabilna, pomerite USB adapter za bežični LAN na drugam mestu ili međusobno približite USB adapter za bežični LAN i ruter za bežični LAN.

Podešavanje mrežnih postavki

Za detalje pogledajte [Network Settings] (str. 55) te sledite uputstvo na ekranu kako biste završili podešavanje.

O sigurnosti bežičnog LAN-a

S obzirom da se komunikacija kod bežične LAN funkcije obavlja radio talasima, podložna je mogućnosti presretanja. Kako bi se bežična komunikacija zaštitila, uređaj podržava različite sigurnosne funkcije. Pripazite da pravilno konfigurirate sigurnosne postavke u skladu sa mrežnim okruženjem.

No Security (bez sigurnosti)

Iako je podešavanje jednostavno, svako može presresti bežičnu komunikaciju ili upasti u vašu bežičnu mrežu, čak i bez sofisticiranog alata. Imajte na umu da postoji opasnost od neovlašćenog pristupa podacima ili presretanja podataka.

WEP

WEP upotrebljava sigurnosne funkcije za komunikaciju kako bi se osujetilo da drugi korisnici presretnu komunikaciju ili upadnu u bežičnu mrežu. WEP je tradicionalna tehnologija koja omogućuje spajanje i starijim uređajima koji ne podržavaju TKIP/AES.

WPA-PSK (TKIP), WPA2-PSK (TKIP)

TKIP je sigurnosna tehnologija razvijena kako bi ispravila nedostatke WEP-a. TKIP omogućuje viši nivo sigurnosti u odnosu na WEP.

WPA-PSK (AES), WPA2-PSK (AES)

AES je sigurnosna tehnologija koja upotrebljava napredne sigurnosne metode i razlikuje se od WEP i TKIP.

AES omogućuje viši nivo sigurnosti u odnosu na WEP i TKIP.

Korak 3: Jednostavno podešavanje (Easy Setup)

Pre izvođenja koraka 3

Proverite sve spojeve i zatim spojite kabl napajanja. Sledite korake navedene u nastavku kako biste podesili osnovne postavke sistema. Prikazane opcije zavise od modela.

Napomena

- Za korišćenje opcionalnih zadnjih surround zvučnika podesite [Surround Back] u [Speaker Settings] na [Yes] (str. 47).

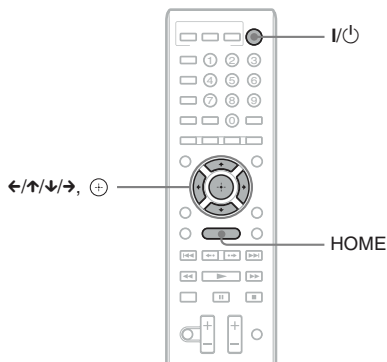

1 Uključite TV prijemnik.

2 Spojite kalibracioni mikrofonski na priključnicu A.CAL MIC na zadnjoj ploči.

Pomoću odgovarajućeg stativa (opcija) ili na sličan način nameštite kalibracioni mikrofonski u nivou uha. Prednja strana svakog zvučnika treba biti okrenuta prema kalibracionom mikrofonski te između zvučnika i mikrofonski ne sme biti prepreka.

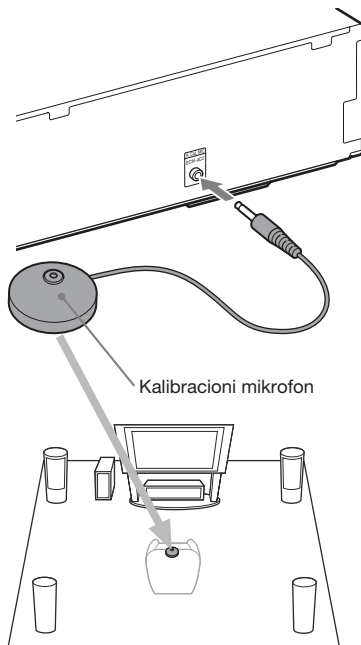

3 Pritisnite I/Power na uređaju.

4 Odaberite odgovarajući ulaz na vašem TV prijemniku, tako da se signal iz sistema pojavi na ekranu TV prijemnika.

Pojavi se Easy Setup meni za odabir jezika menija (OSD).

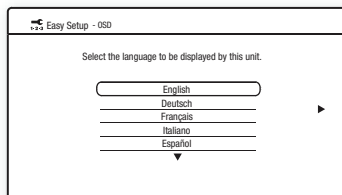

5 Primenite [Easy Setup]. Za unos osnovnih podešenja sledite uputstvo na ekranu pomoću ←/↑/↓/→ i Ⓞ.

Za detalje o postavkama za [Auto Calibration] u [Easy Setup], pogledajte "Automatsko kalibrisanje odgovarajućih parametara" (str. 46).

Za pozivanje menija Easy Setup

1 Pritisnite HOME.

Na ekranu TV-a se pojavi meni.

2 Pritisnite ←/→ za odabir [Setup].

3 Tipkama ↑/↓ odaberite [Easy Setup] i zatim pritisnite Ⓞ.

4 Pritisnite ←/→ za odabir [Start] i zatim pritisnite Ⓞ.

Pojavi se meni Easy Setup.

Korak 4: Odabir izvora

Možete odabrati izvor reprodukcije.

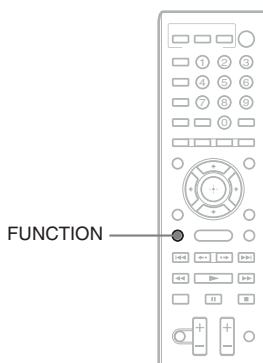

Pritisnite FUNCTION više puta dok se na displeju ne prikaže željena funkcija.

Svakim pritiskom tipke FUNCTION, funkcije se menjaju na sledeći način.

"BD/DVD" → "D. MEDIA" → "TUNER FM"
→ "TV" → "SAT/CABLE" → "AUDIO" →
"BD/DVD" → ...

Funkcija	Izvor
"BD/DVD"	Disk koji se reprodukuje na sistemu
"D. MEDIA"	USB uređaj, iPod ili BRAVIA Internet Video
"TUNER FM"	FM radio (str. 37)
"TV"	Komponenta (TV i sl.) spojena na priključnicu TV (DIGITAL IN OPTICAL) na poleđini, ili TV kompatibilan sa funkcijom Audio Return Channel koji je spojen na priključnicu HDMI OUT na poleđini (str. 21).
"SAT/CABLE"	Komponenta koja je spojena na priključnicu SAT/CABLE (DIGITAL IN COAXIAL) na zadnjoj ploči (str. 22)
"AUDIO"	Komponenta koja je spojena na priključnicu AUDIO (AUDIO IN L/R) na zadnjoj ploči (str. 22)

Korak 5: Uživanje u surround zvuku

Nakon izvođenja prethodnih koraka i početka reprodukcije, možete lako uživati u surround zvuku. Možete takođe odabrati preprogramirane postavke za surround koje su prilagođene raznim vrstama izvora zvuka. Oni omogućuju uzbudljiv i snažan bioskopski zvuk u vašem domu.

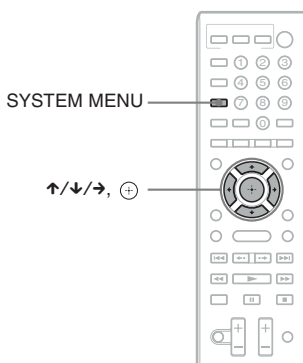

Odabir surround postavki prema vašoj želji

- 1 Pritisnite SYSTEM MENU.**
- 2 Pritisnite ↑/↓ više puta dok se na displeju ne prikaže "SUR.SETTING" i zatim pritisnite ⊖ ili →.**
- 3 Pritisnite ↑/↓ više puta dok se na displeju ne prikaže željeno podešenje za surround.**
Za opise postavki za surround pogledajte sledeću tablicu.
- 4 Pritisnite ⊖.**
Podešavanje je završeno.
- 5 Pritisnite SYSTEM MENU.**
Isključi se meni sistema.

O reprodukciji zvuka za svaku surround postavku

U tablici dole opisane su opcije kod spajanja svih zvučnika na uređaj. Standardno podešenje je "A.F.D. MULTI".

Zvuk iz	Surround postavka	Efekat
Zavisno od izvora.	"A.F.D. STD" (AUTO FORMAT DIRECT STANDARD)	Sistem izdvađa format zvuka izvora i reprodukuje zvuk kako je snimljen/kodiran.

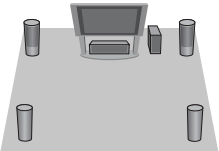
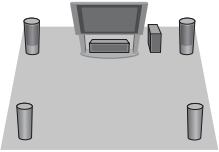
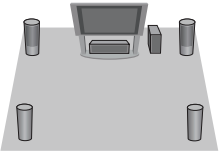
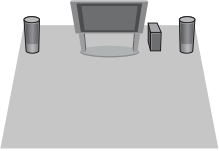
Zvuk iz	Surround postavka	Efekat
	"A.F.D. MULTI" (AUTO FORMAT DIRECT MULTI)	<ul style="list-style-type: none"> • 2-kanalni izvor: Sistem simulira surround zvuk iz 2-kanalnih izvora i reprodukuje ga iz 5.1-kanalnih zvučnika udvostručavanjem dvokanalnog izvora na svaki zvučnik. • Višekanalni izvor: Sistem reprodukuje zvuk iz zvučnika zavisno od broja kanala u izvoru.
	"PRO LOGIC" "PLII MOVIE"	<ul style="list-style-type: none"> • 2-kanalni izvor: Sistem simulira surround zvuk iz 2-kanalnih izvora i reprodukuje ga iz 5.1-kanalnih zvučnika. <ul style="list-style-type: none"> – "PRO LOGIC" izvodi Dolby Pro Logic dekodiranje. – "PRO MOVIE" izvodi Dolby Pro Logic II filmsko dekodiranje. • Višekanalni izvor: Sistem reprodukuje zvuk iz zvučnika zavisno od broja kanala u izvoru.
	"NEO6 CIN" "NEO6 MUS"	<ul style="list-style-type: none"> • 2-kanalni izvor: Sistem simulira surround zvuk iz 2-kanalnih izvora i stvara 6.1-kanalni zvuk. <ul style="list-style-type: none"> – "NEO6 CIN" izvodi DTS Neo:6 Cinema dekodiranje. – "NEO6 MUS" izvodi DTS Neo:6 Music dekodiranje. • Višekanalni izvor: Sistem reprodukuje zvuk iz zvučnika zavisno od broja kanala u izvoru.
	"2CH STEREO"	Sistem reprodukuje zvuk iz prednjih zvučnika i subwoofera nezavisno od formata zvuka ili broja kanala. Višekanalni surround formati se preusmeravaju u 2 kanala.

Napomena

- Kad odaberete "A.F.D. MULTI", može zavisno od diska ili izvora izostati početak zvuka budući da se automatski odabire optimalan ugođaj. Kako biste izbegli prekid zvuka, odaberite "A.F.D. STD".
- Kod ulaza zvuka dvojezičnog emitovanja, "PRO LOGIC" i "PLII MOVIE" nisu primenjivi.
- Zavisno od ulaznog signala, surround postavke možda neće biti primenjive.
- Kad menjate surround postavke tokom upotrebe S-AIR prijemnika, zvuk sa S-AIR prijemnika može preskakati.
- Surround postavke ne rade pri reprodukciji Super Audio CD-a..

Savet

- Sistem memoriše zadnju odabranu surround postavku za svaku funkciju.
- Uvek kad odaberete funkciju poput "BD/DVD" ili "TUNER FM", zadnja surround postavka primenjena na tu funkciju će se automatski primenjivati ponovo kad se vratite na nju. Na primer, ako odaberete "BD/DVD" sa surround postavkom "PRO LOGIC" i zatim pređete na drugu funkciju te se potom vratite na "BD/DVD", opet će se primeniti "PRO LOGIC".

Reprodukcija

Reprodukcija diska

Za odgovarajuće diskove, pogledajte "Diskovi koji mogu da se reprodukuju" (str. 65).

- 1 Odaberite odgovarajući ulaz na vašem TV prijemniku, tako da se signal iz sistema pojavi na ekranu TV prijemnika.
- 2 Pritisnite **▲** i položite disk na fioku diska.

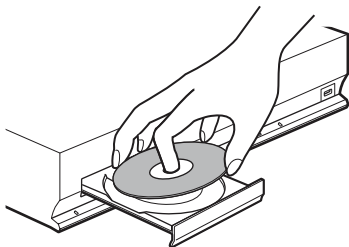

- 3 Pritisnite **▲** za zatvaranje fioke diska.

U početnom meniju pojavi se **●** i započinje reprodukcija.

Ako reprodukcija ne započne automatski, odaberite **●** u kategoriji **[Video]**, **[Music]** ili **[Photo]** i pritisnite **⊕**.

Uživanje u BONUSVIEW/ BD-LIVE opcijama

Na nekim BD-ROM diskovima sa "BD-LIVE Logo*" nalazi se dodatan sadržaj i drugi podaci koji se mogu preuzeti.

* BD-LIVE™

- 1 Priprema za BONUSVIEW/BD-LIVE opcije.
 - Spojite uređaj na mrežu (str. 24).
 - Podesite opciju [BD Internet Connection] na [Allow] (str. 52).
- 2 Umetnite BD-ROM disk s BONUSVIEW/BD-LIVE sadržajem.

Način rada razlikuje se zavisno od diska. Pogledajte uputstvo za upotrebu isporučeno uz disk.

Savet

- Obrišite nepotrebne podatke iz ugrađene memorije ili USB memorijskog uređaja. Odaberite [Erase BD Data] u **[Video]** za brisanje nepotrebnih podataka. Ako koristite za memorisanje USB memoriju, svi podaci smešteni u folder [BUDA/BUDB] se brišu.

Prikazivanje informacija o reprodukciji

Informacije o reprodukciji i slično možete proveriti pritiskom na tipku DISPLAY.

Prikazane informacije variraju zavisno od vrste diska ili okolnosti uređaja.

Primer: kod reprodukcije BD-ROM diska

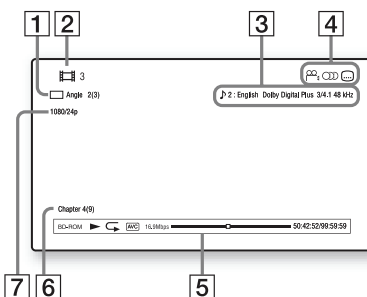

- 1 Trenutno odabran ugao snimanja
- 2 Broj ili naziv naslova
- 3 Trenutna postavka zvuka
- 4 Dostupne funkcije (P.2) ugao snimanja, (C) jezik dijaloga, (S) titlovi
- 5 Informacije o reprodukciji
Prikazuje vrstu diska, način reprodukcije, vrstu ponavljanja, video kodek, brzinu prenosa, traku statusa reprodukcije, vreme reprodukcije, ukupno vreme
- 6 Broj poglavlja
- 7 Izlazna rezolucija/video frekvencija

Reprodukcija sa USB uređaja

Možete reprodukovati video zapise/muziku/fotografske datoteke sa spojenog USB uređaja.

Vrste prikladnih vrsta datoteka pogledajte "Tipovi datoteka koji se mogu reprodukovati" (str. 66).

1 Spojite USB memorijski uređaj na priključnicu (USB) ovog uređaja.

Pogledajte uputstvo za upotrebu isporučeno uz USB uređaj pre spajanja.



USB uređaj



USB uređaj

- 2 Pritisnite / za odabir [Video], [Music] ili [Photo].
- 3 Tipkama / odaberite [USB device (front)] ili [USB device (rear)], zatim pritisnite .

Napomena

- Nemojte odspajati USB uređaj tokom postupka. Kako biste izbegli oštećivanje podataka ili USB memorijskog uređaja, prilikom umetanja ili uklanjanja USB memorijskog uređaja isključite sistem.

Uživanje u iPodu

Putem sistema možete uživati u zvuku sa iPoda i puniti njegovu bateriju.

Kompatibilni modeli iPoda

Slede kompatibilni modeli iPoda. Pre upotrebe sa ovim sistemom, ažurirajte softver na iPodu najnovijom nadogradnjom.



iPod nano
5. generacija (video kamera)



iPod touch
2. generacija



iPod classic



iPod nano
4. generacija (video)



iPod touch
1. generacija



iPod nano
3. generacija (video)



iPod nano
2. generacija
(aluminijumsko kućište)

- 1 Spojite iPod na prednju priključnicu (USB) ovog uređaja pomoću USB kabla za iPod.
- 2 Pritisnite / za odabir [Music].
- 3 Tipkama / odaberite [iPod (front)], zatim pritisnite .

Zvuk iz iPoda se reprodukuje kroz zvučnike sistema.

iPodom možete upravljati pomoću daljinskog upravljača.

Za detalje o upravljanju pogledajte uputstvo za upotrebu iPoda.

Upravljanje iPodom pomoću daljinskog upravljača

iPodom možete upravljati pomoću daljinskog upravljača. Sledeća tablica prikazuje primer tipki koje se mogu koristiti.

Pritisnite	Rukovanje
▶,	Isto kao tipkom ▶/ na iPodu.
■	Pauza.
◀◀ ili ▶▶	Pretraživanje unazad/unapred.
◀◀ ili ▶▶	Isto kao tipkama ◀◀ ili ▶▶ na iPodu.
DISPLAY, RETURN, ←	Isto kao tipkom MENU na iPodu.
↑/↓	Isto kao Click Wheel točkićem na iPodu.
⊖, →	Isto kao srednjom tipkom na iPodu.

Napomena

- iPod se puni kad je spojen na uključeni sistem.
- Nije moguć prenos audio zapisa na iPod.
- Sony ne može preuzeti odgovornost za gubitak ili oštećenje podataka na iPod uređaju tokom upotrebe iPod uređaja sa ovim sistemom.
- Ovaj uređaj je proizveden posebno kako bi radio sa iPodom i potvrđeno je da odgovara standardima kompanije Apple.
- Nemojte odspajati iPod tokom postupka. Kako biste izbegli oštećivanje podataka ili iPoda, prilikom umetanja ili uklanjanja iPoda isključite sistem.

Reprodukcija preko mreže

Streaming za BRAVIA Internet Video

BRAVIA Internet Video služi kao pristupnik koji odabrani Internet sadržaj i razne zabavne sadržaje prema odabiru isporučuje direktno na vaš uređaj.

1 Izvršite pripreme za BRAVIA Internet Video.

Spojite uređaj na mrežu (str. 24).

2 Pritisnite ◀/→ za odabir [Video], [Music] ili [Photo].

3 Tipkama ↑/↓ odaberite ikonicu pružaoca Internet sadržaja i zatim pritisnite ⊖.

Ako nije pribavljena lista internet sadržaja prikazuje se ikonica koja to označava ili nova ikonica.

Upotreba upravljačke ploče

Upravljačka ploča se pojavljuje prilikom početka reprodukcije video datoteke. Prikazane stavke mogu se razlikovati zavisno od pružaoca Internet sadržaja.

Za ponovni prikaz pritisnite DISPLAY.

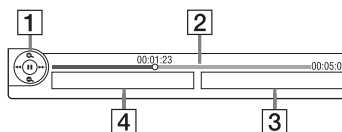

- 1 Prikaz kontrola
Pritisnite ◀/↑/↓/→ ili ⊖ za operacije reprodukcije.
- 2 Traka statusa reprodukcije
Traka statusa, kursor koji označava trenutni položaj, vreme reprodukcije, trajanje video datoteke
- 3 Naziv iduće video datoteke
- 4 Naziv i ocena trenutno odabrane video datoteke

Dostupne opcije

Pritiskom na OPTIONS prikazuju se razne dostupne postavke i operacije reprodukcije. Dostupne stavke razlikuju se zavisno od okolnosti.

Uobičajene opcije

Opcije	Detalji
[Playback History]	Prikazuje naslove/zapise u evidenciji reprodukcije BD-ROM/DVD-ROM/CD-DA (audio CD) diska primenom Gracenateove tehnologije.
[Search History]	Traženje odgovarajućih informacija na osnovu ključnih reči iz Gracenatea putem funkcije Information Display (samo kod modela za Rusiju, Tajland i Tajvan).
[Search Contents]	Traženje BRAVIA Internet Video sadržaja na osnovu ključnih reči iz Gracenatea putem funkcije Information Display (samo kod modela za Rusiju, Tajland i Tajvan).
[Repeat Setting]	Podešavanje ponavljanja reprodukcije.
[Favourites List]	Prikaz liste omiljenih sadržaja.
[Play/Stop]	Pokretanje ili zaustavljanje reprodukcije.
[Play from start]	Pokretanje reprodukcije od početka sadržaja.
[Information Display]	Prikaz informacija sadržanih na BD-ROM/DVD-ROM/CD-DA (audio CD) disku zasnovano na tehnologiji Gracenate.
[Add to Favourites]	Dodavanje Internet sadržaja listi omiljenih sadržaja.
[Remove from Favourites]	Brisanje Internet sadržaja iz liste omiljenih sadržaja.

Samo [Video]

Opcije	Detalji
[Video Settings]	<ul style="list-style-type: none">• [Picture Quality Mode]: Odabire podešenje slike prema sa različitim nivoima osvetljenja u okruženju.• [FNR]: Umanjuje nasumične smetnje koje se pojavljuju u slici.• [BNR]: Umanjuje smetnje koje podsećaju na kockice mozaika, u slici.• [MNR]: Umanjuje sitne smetnje oko obrisu slike ("mosquito noise").
[Play/Pause]	Pokretanje ili pauziranje reprodukcije.
[Top Menu]	Prikazuje glavni meni BD ili DVD diska.
[Menu/Popup Menu]	Prikaz menija iskačućeg BD-ROM diska ili menija DVD diska.
[Title Search]	Pretražuje naslove BD-ROM/DVD VIDEO diskova i započinje reprodukciju od početka.
[Chapter Search]	Pretraživanje poglavlja i pokretanje reprodukcije od početka.
[Angle]	Odabir drugog ugla gledanja kad su na BD-ROM/DVD VIDEO disk snimljene scene iz različitih uglova.

Samo [Music]

Opcije	Detalji
[Add Slideshow BGM]	Registruje muzičke datoteke sa USB memorijskog uređaja kao pozadinsku muziku za slideshow (samo kod modela za Rusiju, Tajland i Tajvan).

Samo [Photo]

Opcije	Detalji
[Slideshow]	Započinje slideshow.
[Slideshow Speed]	Menja brzinu slideshow reprodukcije.
[Slideshow Effect]	Podešava efekat pri reprodukciji slideshow (samo kod modela za Rusiju, Tajland i Tajvan).
[Slideshow BGM]	Podešava pozadinsku muziku za slideshow. Mogu se podesiti samo CD-DA (audio CD-ovi) ili muzika registrovana kao pozadina za slideshow (samo kod modela za Rusiju, Tajland i Tajvan).
[Rotate Left]	Okreće fotografiju u smeru suprotnom od kazaljke na satu, za 90 stepeni.
[Rotate Right]	Okreće fotografiju u smeru kazaljke na satu, za 90 stepeni.
[View Image]	Prikazuje odabranu sliku.

Podešavanje vremenskog odstupanja slike i zvuka

(A/V SYNC)

Ako zvuk nije usklađen sa slikom na TV ekranu, možete podesiti razliku u reprodukciji između slike i zvuka.

- 1 Pritisnite SYSTEM MENU.**
- 2 Pritisnite \uparrow/\downarrow više puta dok se na displeju ne prikaže "A/V SYNC" i zatim pritisnite \ominus ili \rightarrow .**
- 3 Pritisnite \uparrow/\downarrow za podešavanje vremenske razlike između slike i zvuka.**
Možete podešavati između 0 ms i 300 ms u koracima po 25 ms.
- 4 Pritisnite \ominus .**
Podešavanje je završeno.
- 5 Pritisnite SYSTEM MENU.**
Isključi se meni sistema.

Napomena

- Zavisno od ulaznih signala, A/V SYNC možda neće biti primenjiv.

Odabir efekta u skladu sa izvorom

Možete odabrati prikladan zvučni mod za filmove ili muziku.

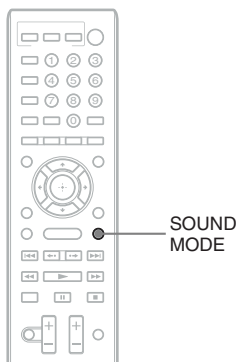

Pritisnite SOUND MODE više puta tokom reprodukcije dok se na displeju ne prikaže željeni mod.

- "AUTO": Sistem automatski odabire "MOVIE" ili "MUSIC" kako bi proizveo zvučni efekat zavisno od diska ili signala zvuka.
- "MOVIE": Zvuk sistema je prilagođen filmovima.
- "MUSIC": Zvuk sistema je prilagođen muzici.
- "SPORTS": Sistem dodaje efekat galame sportskim programima.
- "NEWS": Zvuk sistema je prilagođen govornim programima, na primer novostima.
- "GAME ROCK": Zvuk sistema je prilagođen muzici/igramama.

Napomena

- Kad odaberete "AUTO", može zavisno od diska ili izvora izostati početak zvuka budući da se automatski odabire optimalan ugođaj. Kako biste izbegli prekid zvuka, odaberite opciju različitu od "AUTO".
- Zavisno od ulaznih signala, zvučni ugođaj možda neće biti primenjiv.
- Kad menjate mod reprodukcije zvuka tokom upotrebe S-AIR prijemnika, zvuk može preskakati.
- Ova funkcija ne radi pri reprodukciji Super Audio CD-a.

Odabir audio formata, jezika dijaloga ili kanala

Pri reprodukciji BD/DVD VIDEO ili DATA CD/ DATA DVD diskova (sa DivX video datotekama) snimljenim u više audio formata (PCM, Dolby Digital, MPEG audio ili DTS) ili sa više jezika, moguće je promeniti audio format ili jezik. Kod CD-a možete odabrati zvuk desnog ili levog kanala i možete slušati zvuk odabranog kanala preko desnog i levog zvučnika.

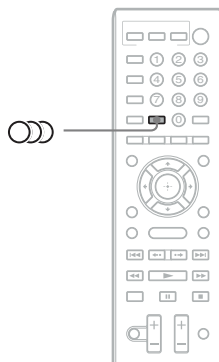

Pritisnite  više puta tokom reprodukcije za odabir željenog audio signala.

Na ekranu TV-a se prikažu informacije o audio signalu.

■ BD/DVD VIDEO

Zavisno od BD/DVD VIDEO diska, razlikuje se mogućnost odabira jezika.

Kad se prikazuju 4 cifre, one predstavljaju kôd jezika. Pogledajte listu kodova jezika (str. 70) kako biste videli kojem jeziku je dodeljen određeni kôd. Kad je isti jezik prikazan dva ili više puta, BD/DVD VIDEO je snimljen u višestrukum (multiple) audio formatu.

■ DVD-VR

Prikazane su vrste zvučnih zapisa snimljenih na disk.

Primer:

- [♪ Stereo]
- [♪ Stereo (Audio1)]
- [♪ Stereo (Audio2)]
- [♪ Main]
- [♪ Sub]
- [♪ Main/Sub]

Napomena

- [♪ Stereo (Audio1)] i [♪ Stereo (Audio2)] se ne prikazuju kad je na disk snimljen samo jedan format zvuka.

■ DATA CD (DivX video datoteka)/DATA DVD (DivX video datoteka)

Izbor formata audio signala za DATA CD ili DATA DVD se razlikuje, zavisno od DivX video datoteke sadržane na disku.

■ CD

- [♪ Stereo]: Standardni stereo zvuk.
- [♪ 1/L]: Zvuk levog kanala (mono).
- [♪ 2/R]: Zvuk desnog kanala (mono).

Multiplex Broadcast zvuk

(DUAL MONO)

Ukoliko sistem prima Dolby Digital multiplex signale, možete uživati u višekanalnom prenosu zvuka.

Napomena

- Za prijem Dolby Digital signala, TV prijemnik ili neku drugu komponentu morate spojiti na sistem pomoću digitalnog koaksijalnog ili optičkog kabla (str. 21, 22). Ako vaš TV podržava funkciju Audio Return Channel (str. 45), možete primati Dolby Digital signal putem HDMI kabla.

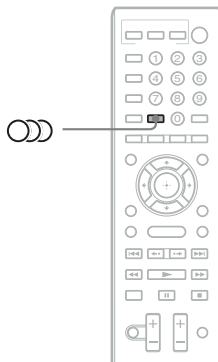

Pritisnite  više puta dok se na displeju ne prikaže željeni signal.

- "MAIN": Reprodukovaće se zvuk glavnog jezika.
- "SUB": Reprodukovaće se zvuk sporednog jezika.
- "MAIN/SUB": Reprodukovaće se mešani zvuk glavnog i sporednog jezika.

Primena zvučnog efekta

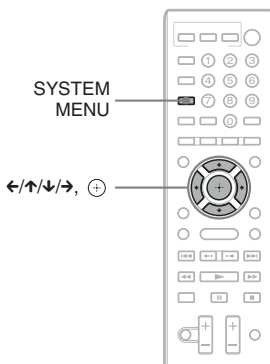

Uživanje u zvuku pri utišanoj glasnoći

Možete uživati u zvučnim efektima i dijalozima kao u bioskop dvorani, čak i uz smanjenu glasnoću. Funkcija je korisna kod gledanja filmova noću.

- 1 Pritisnite **SYSTEM MENU**.

2 Pritisnite \uparrow/\downarrow više puta dok se na displeju ne prikaže "NIGHT MODE" i zatim pritisnite \ominus ili \rightarrow .

3 Pritisnite \uparrow/\downarrow za odabir podešenja.

- "NIGHT ON": Uključeno.
- "NIGHT OFF": Isključeno.

4 Pritisnite **SYSTEM MENU**.

Isključi se meni sistema.

Napomena

- Kad zvuk izlazi iz srednjeg zvučnika, ovaj efekat je naglašeniji, kako bi se lakše mogao čuti govorni deo (filmski dijalog itd.). Kad zvuk ne izlazi iz srednjeg zvučnika, sistem koristi optimalno podešenje glasnoće.

Naglašavanje basova

Moguće je pojačati reprodukciju basova.

1 Pritisnite **SYSTEM MENU**.

2 Pritisnite \uparrow/\downarrow više puta dok se na displeju ne prikaže "D.BASS", zatim pritisnite \ominus ili \rightarrow .

3 Pritisnite \uparrow/\downarrow za odabir podešenja.

- "D.BASS ON": Uključeno.
- "D.BASS OFF": Isključeno.

4 Pritisnite **SYSTEM MENU**.

Isključi se meni sistema.

Slušanje radija

Možete uživati u zvuku radio programa koristeći zvučnike sistema.

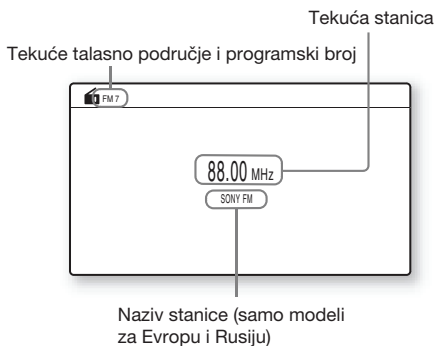
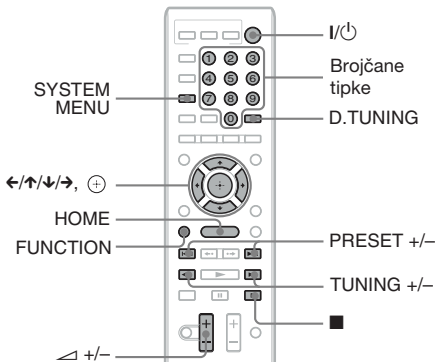

- 1 Pritisnite **FUNCTION** više puta dok se na displeju ne prikaže **"TUNER FM"**.
- 2 Odaberite radio stanicu.

Automatsko podešavanje

Pritisnite i zadržite tipku **TUNING +/-** dok ne započne pretraživanje. Na ekranu TV-a se prikaže [Auto Tuning]. Pretraživanje se zaustavlja kad sistem podesi stanicu. Za ručno zaustavljanje automatskog podešavanja, pritisnite **TUNING +/-** ili **■**.

Ručno podešavanje

Pritisnite **TUNING +/-** više puta.

- 3 Podesite glasnoću pomoću **▲ +/-**.

U slučaju smetnji FM programa

Ako se tokom slušanja FM programa čuju smetnje, možete odabrati mono prijem. Gubi se stereo efekat ali će prijem biti bolji.

- 1 Pritisnite **SYSTEM MENU**.
- 2 Pritisnite **↑/↓** više puta dok se na displeju ne prikaže **"FM MODE"**.

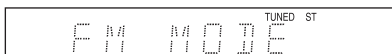

- 3 Pritisnite **⊖** ili **→**.
- 4 Pritisnite **↑/↓** za odabir **"MONO"**.
 - "STEREO": Stereo prijem.
 - "MONO": Mono prijem.
- 5 Pritisnite **SYSTEM MENU**. Isključi se meni sistema.

Isključivanje radio prijemnika

Pritisnite **I/⏻**.

Memorisanje radio stanica

Možete memorisati do 20 FM stanica. Pre podešavanja proverite da li je zvuk smanjen na minimum.

- 1 Pritisnite **FUNCTION** više puta dok se na displeju ne prikaže **"TUNER FM"**.
- 2 Pritisnite i zadržite tipku **TUNING +/-** dok ne započne pretraživanje. Pretraživanje se zaustavlja kad sistem podesi stanicu.
- 3 Pritisnite **SYSTEM MENU**.
- 4 Pritisnite **↑/↓** više puta dok se na displeju ne prikaže **"MEMORY"** i zatim pritisnite **⊖** ili **→**.
Na displeju se prikazuje programski broj.



- 5** Pritisnite \uparrow/\downarrow za odabir željenog programskog broja.



Savet

- Programski broj možete odabrati direktno pritiskom na brojčane tipke.

- 6** Pritisnite \odot .

Na displeju se prikazuje "COMPLETE" i stanica se memoriše.

- 7** Za memorisanje ostalih stanica ponovite korake 2 – 6.

- 8** Pritisnite SYSTEM MENU.

Isključi se meni sistema.

Promena programskog broja

Odaberite željeni programski broj pritiskom na PRESET +/- i zatim ponovite postupak od koraka 3.

Odabir memorisane stanice

- 1** Pritisnite FUNCTION više puta dok se na displeju ne prikaže "TUNER FM".

Podešava se zadnja slušana stanica.

- 2** Više puta pritisnite PRESET +/- za odabir željene memorisane stanice.

Na TV ekranu i na displeju uređaja se prikazuje programski broj i frekvencija. Svakim pritiskom na tipku sistem podešava jednu memorisanu stanicu.

Savet

- Programski broj stanice možete odabrati direktno pritiskom na brojčane tipke.

Odabir radio stanice direktnim unosom frekvencije

Kad znate frekvencije, možete odabrati radio stanicu direktnim unosom frekvencije.

- 1** Pritisnite FUNCTION više puta dok se na displeju ne prikaže "TUNER FM".

- 2** Pritisnite D.TUNING.

- 3** Brojčanim tipkama unesite frekvenciju.

- 4** Pritisnite \odot .

Upotreba RDS (Radio Data System) sistema

(samo modeli za Evropu i Rusiju)

Šta je Radio Data System?

RDS (Radio Data System) je sistem usluga koji omogućuje radio stanicama slanje dodatnih informacija zajedno sa redovnim programom. Ovaj prijemnik omogućuje upotrebu korisnih RDS funkcija kao što je prikaz naziva radio stanice. Naziv stanice se takođe prikazuje na ekranu TV-a.

RDS prijem

Jednostavno odaberite FM stanicu.

Kad podesite stanicu koja osigurava RDS usluge, na displeju se pojavi naziv stanice*.

* Ako nema RDS prijema, na displeju se neće pojaviti naziv stanice.

Napomena

- RDS možda neće ispravno raditi ako podešena stanica ne emituje ispravan RDS signal ili ako je prijem loš.
- Samo neke FM stanice osiguravaju uslugu RDS i to samo neke od usluga RDS. Ako niste upoznati sa sistemom RDS, zatražite detaljnije informacije od vaše lokalne radio stanice.

Savet

- Pritiskom tipke DISPLAY tokom RDS prijema možete odabrati da li će se na displeju prikazivati naziv stanice ili frekvencija.

Spoljni audio uređaj

Upotreba S-AIR uređaja

Kad kupite S-AIR uređaj, potrebno je izvesti sledeća podešenja kako bi se aktivirao bežični prenos.

O S-AIR proizvodima

Postoje dve vrste S-AIR proizvoda.

- S-AIR glavna jedinica (ovaj uređaj): Služi emitovanju zvuka. Možete koristiti do tri S-AIR glavne jedinice. (Broj S-AIR glavnih jedinica koje se mogu koristiti zavisi od mesta upotrebe).
- S-AIR pomoćna jedinica: Služi primanju zvuka.
 - **Surround pojačalo (opcija):** Za bežični prenos zvuka sa surround zvučnika.
 - **S-AIR prijemnik (opcija):** Za slušanje zvuka sa sistema u drugoj prostoriji.

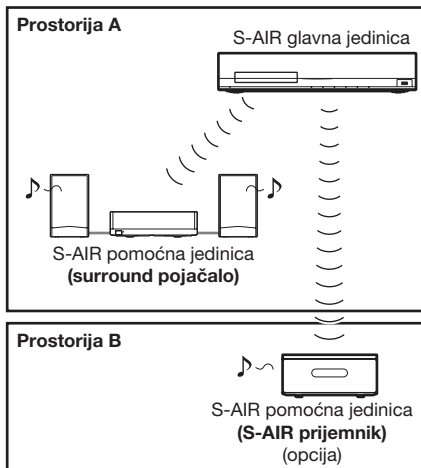

Umetanje bežičnog predajnika/ primopredajnika

Za upotrebu funkcije S-AIR, potrebno je umetnuti bežični predajnik u sistem i bežični primopredajnik u S-AIR pomoćnu jedinicu.

Napomena

- Pri umetanju bežičnog predajnika/primopredajnika, mrežni kabl mora biti odspojen iz zidne utičnice.
- Nemojte dodirivati kontakte bežičnog predajnika/primopredajnika.

Umetanje bežičnog predajnika u uređaj

1 Uklonite vijke odmah ispod oznake ⚠.

Zadnja strana uređaja

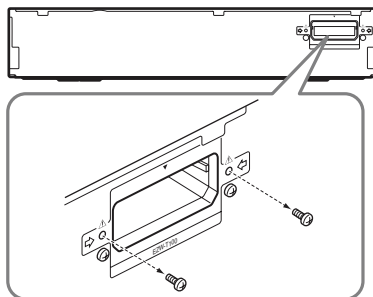

Napomena

- Uklonite vijke koji su prikazani na slici. Nemojte skidati druge vijke.

2 Umetnite bežični predajnik.

Zadnja strana uređaja

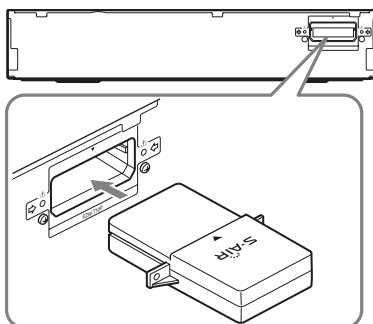

Napomena

- Umetnite bežični predajnik tako da je logotip S-AIR okrenut prema gore.
- Umetnite bežični predajnik tako da su poravnate oznake ▼.
- U otvor EZW-T100 nemojte umetati ništa drugo osim bežičnog predajnika.

3 Obavezno koristite iste vijke za učvršćivanje bežičnog predajnika.

Zadnja strana uređaja

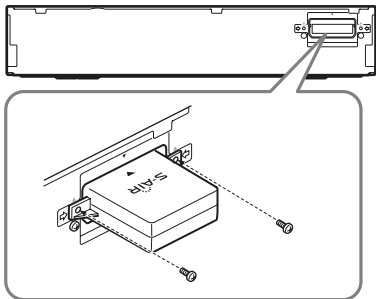

Napomena

- Za učvršćivanje bežičnog predajnika nemojte koristiti druge vijke.

Umetanje bežičnog primopredajnika u S-AIR pomoćnu jedinicu

Pojedinosti o umetanju bežičnog primopredajnika u S-AIR pomoćnu jedinicu poput surround pojačala ili S-AIR prijemnika potražite u uputstvu za upotrebu S-AIR pomoćne jedinice.

Savet

- Pri promeni S-AIR konfiguracije Sony preporučuje izvođenje funkcije [Auto Calibration]. Za detalje, pogledajte "Automatsko kalibrisanje odgovarajućih parametara" (str. 46).

Podešavanje S-AIR ID-a za aktivaciju bežičnog prenosa

Za surround pojačalo Za S-AIR prijemnik

Jednostavnim usklađivanjem ID-a uređaja i S-AIR pomoćne jedinice možete aktivirati bežični prenos.

Za podešavanje ID-a uređaja

1 Pritisnite I/O na uređaju.

Sistem se uključuje.

2 Pritisnite HOME.

Na ekranu TV-a se pojavi meni.

3 Pritisnite </> za odabir [Setup].

4 Pritisnite ↑/↓ za odabir [System Settings], a zatim pritisnite ⊕.

5 Pritisnite ↑/↓ za odabir [S-AIR Settings], zatim pritisnite ⊕.

Pojavi se meni [S-AIR Settings].

6 Pritisnite ↑/↓ za odabir [ID], zatim pritisnite ⊕.

7 Pritisnite ↑/↓ za odabir željenog ID-a.

Možete odabrati bilo koji ID (A, B ili C).

8 Pritisnite ⊕.

Podešavanje je završeno.

9 Podesite isti ID na pomoćnoj S-AIR jedinici.

Bežični prenos se uspostavlja na sledeći način (primer):

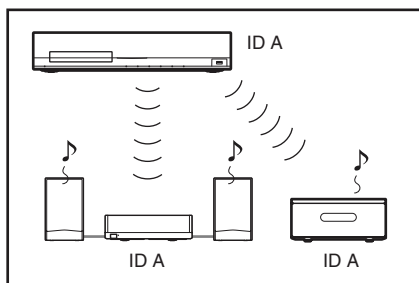

Podešavanje ID-a surround pojačala

Pogledajte uputstvo za upotrebu isporučeno uz surround pojačalo.

Podešavanje ID-a S-AIR prijemnika

Pogledajte uputstvo za upotrebu isporučeno uz S-AIR prijemnik.

Uživanje u 7.1-kanalnom sistemu





Možete uživati u realističnijem surround zvučnom efektu 7.1 kanala primenom kompleta bežičnih surround zvučnika (WAHT-SBP2, opcija). Za detalje pogledajte uputstvo za upotrebu kompleta bežičnih surround zvučnika.

U tom slučaju podesite [Surround Back] u [Speaker Settings] na [Yes] (str. 47).

Slušanje zvuka sa sistema u drugoj prostoriji

Za S-AIR prijemnik





Zvuk sa sistema možete slušati u drugoj sobi uz upotrebu S-AIR prijemnika.

- 1 Pritisnite HOME.**
Na ekranu TV-a se pojavi meni.
 - 2 Pritisnite ←/→ za odabir  [Setup].**
 - 3 Pritisnite ↑/↓ za odabir [System Settings], a zatim pritisnite .**
 - 4 Pritisnite ↑/↓ za odabir [S-AIR Settings], zatim pritisnite .**
Pojavi se meni [S-AIR Settings].
 - 5 Pritisnite ↑/↓ za odabir [Mode], zatim pritisnite .**
 - 6 Pritisnite ↑/↓ za odabir željenog podešenja.**
 - [Party]: S-AIR prijemnik emituje zvuk u skladu sa funkcijom podešenom na sistemu.
 - [Separate]: Možete podesiti željenu funkciju za S-AIR prijemnik dok se funkcije sistema ne menjaju.
 - 7 Pritisnite .**
Podešavanje je završeno.
 - 8 Ako odaberete [Separate] u koraku 6, pritisnite S-AIR CH na S-AIR prijemniku za odabir funkcije.**
Funkcije S-AIR prijemnika menjaju se na sledeći način.
"MAIN UNIT" → "TUNER FM" →
"AUDIO" → ...
- Za upotrebu iste funkcije kao i na sistemu, odaberite "MAIN UNIT".
- 9 Podesite glasnoću S-AIR prijemnika.**

Upotreba S-AIR prijemnika dok je sistem u pripravnom stanju

Za S-AIR prijemnik

Možete koristiti S-AIR prijemnik dok je sistem u pripravnom stanju, tako da podesite [Standby] na [On].

- 1 Pritisnite HOME.**
Na ekranu TV-a se pojavi meni.
- 2 Pritisnite ←/→ za odabir  [Setup].**
- 3 Pritisnite ↑/↓ za odabir [System Settings], a zatim pritisnite .**
- 4 Pritisnite ↑/↓ za odabir [S-AIR Settings], zatim pritisnite .**
Pojavi se meni [S-AIR Settings].
- 5 Pritisnite ↑/↓ za odabir [Standby], zatim pritisnite .**
- 6 Pritisnite ↑/↓ za odabir željenog podešenja.**
 - [On]: Možete koristiti S-AIR prijemnik dok je sistem u pripravnom stanju ili uključen. Poveća se potrošnja tokom pripravnog stanja.
 - [Off]: Ne možete koristiti S-AIR prijemnik dok je sistem u pripravnom stanju.
- 7 Pritisnite .**
Podešavanje je završeno.

Napomena

- Kad isključite sistem dok je [Standby] podešen na [On], "S-AIR" trepće (kad nema bežičnog prenosa između sistema i S-AIR prijemnika) ili svetli (kad je bežični prenos između sistema i S-AIR prijemnika uspostavljen) na displeju.

Uparivanje sistema sa određenom S-AIR pomoćnom jedinicom

Za surround pojačalo Za S-AIR prijemnik

Pri upotrebi S-AIR proizvoda, vaši susedi mogu primati zvuk sa ovog sistema ili obrnuto. Kako biste to sprečili, možete označiti sistem tako da ga uparite sa određenom pomoćnom S-AIR jedinicom.

Pri uparivanju bežični prenos se uspostavlja između uparene glavne jedinice i S-AIR pomoćne jedinice.

- 1 Postavite S-AIR pomoćnu jedinicu koju želite upariti blizu sistema.**
- 2 Uskladite ID-eve sistema i S-AIR pomoćne jedinice.**
 - Za podešavanje ID-a sistema, pogledajte "Za podešavanje ID-a uređaja" na str. 40.
 - Za podešavanje ID-a surround pojačala, pogledajte uputstvo za upotrebu surround pojačala.
 - Za podešavanje ID-a S-AIR prijemnika pogledajte uputstvo za upotrebu isporučeno sa S-AIR prijemnikom.
- 3 Pritisnite HOME.**

Na ekranu TV-a se pojavi meni.
- 4 Pritisnite ←/→ za odabir  [Setup].**
- 5 Pritisnite ↑/↓ za odabir [System Settings], a zatim pritisnite ⊕.**
- 6 Pritisnite ↑/↓ za odabir [S-AIR Settings], zatim pritisnite ⊕.**

Pojavi se meni [S-AIR Settings].
- 7 Pritisnite ↑/↓ za odabir [Pairing], zatim pritisnite ⊕.**
- 8 Započnite uparivanje S-AIR pomoćne jedinice.**
 - **Za surround pojačalo**

Pogledajte uputstvo za upotrebu isporučeno uz surround pojačalo.
 - **Za S-AIR prijemnik**

Pogledajte uputstvo za upotrebu isporučeno uz S-AIR prijemnik.
- 9 Pritisnite ←/→ za odabir [Start] i zatim pritisnite ⊕.**

Uredaj započne uparivanje.

PAIRING indikator surround pojačala trepće kad započne uparivanje. Kad se uspostavi bežični prenos, uključi se indikator PAIRING na surround pojačalu.

Za poništenje uparivanja odaberite [Cancel].

Napomena

- Izvedite uparivanje unutar nekoliko minuta nakon koraka 9. U protivnom se na TV ekranu prikazuje [Pairing failed. Retry?]. Za nastavak uparivanja odaberite [OK] i pritisnite ⊕, zatim opet počnite od koraka 8. Za poništenje uparivanja odaberite [Cancel].

Za poništenje uparivanja

Promenite ID glavne i pomoćne jedinice (str. 40).

Ako je bežični prenos nestabilan

Za surround pojačalo Za S-AIR prijemnik

Ako koristite više bežičnih sistema, na primer bežični LAN ili Bluetooth, prenos S-AIR signala ili drugih bežičnih signala može biti nestabilan. U tom slučaju se prenos zvuka može poboljšati promenom sledeće [RF Change] postavke.

- 1 Pritisnite HOME.**

Na ekranu TV-a se pojavi meni.
- 2 Pritisnite ←/→ za odabir  [Setup].**
- 3 Pritisnite ↑/↓ za odabir [System Settings], a zatim pritisnite ⊕.**
- 4 Pritisnite ↑/↓ za odabir [S-AIR Settings], zatim pritisnite ⊕.**

Pojavi se meni [S-AIR Settings].
- 5 Tipkama ↑/↓ odaberite [RF Change], zatim pritisnite ⊕.**
- 6 Pritisnite ↑/↓ za odabir željenog podešenja i zatim pritisnite ⊕.**
 - [Auto]: U normalnim okolnostima odaberite ovo. Sistem automatski menja [RF Change] u [On] ili [Off].
 - [On]: Sistem prenosi zvuk traženjem boljeg kanala za prenos.
 - [Off]: Sistem emituje zvuk ne menjajući kanal za emitovanje.

7 Pritisnite .

Podešavanje je završeno.

8 Kad podesite [RF Change] na [Off], odaberite odgovarajući ID za stabilan bežični prenos (str. 40).

Napomena

- U većini slučajeva nećete trebati promeniti to podešenje.
 - Ako je [RF Change] podešen na [Off], prenos između sistema i S-AIR pomoćne jedinice se može uspostaviti uz upotrebu jednog od sledećih kanala.
 - S-AIR ID A: ekvivalent kanala za IEEE 802.11b/g kanal 1
 - S-AIR ID B: ekvivalent kanala za IEEE 802.11b/g kanal 6
 - S-AIR ID C: ekvivalent kanala za IEEE 802.11b/g kanal 11
- Prenos se može poboljšati promenom kanala za prenos (frekvencije) na drugim bežičnim sistemima. Za detalje pogledajte uputstvo za upotrebu drugih bežičnih sistema.

Upotreba funkcije Control for HDMI za "BRAVIA" Sync

Ova funkcija je raspoloživa na TV prijemnicima sa "BRAVIA" Sync funkcijom.

Povezujući Sony komponente koje podržavaju funkciju Control for HDMI pomoću HDMI kabla, upravljanje se pojednostavljuje kako je opisano u nastavku:

- System Power Off (str. 45)
- One-Touch Play (str. 45)
- Theatre Mode (str. 45)
- System Audio Control (str. 45)
- Volume Limit (str. 45)
- Audio Return Channel (str. 45)
- Remote Easy Control (str. 46)
- Language Follow (str. 46)

Control for HDMI je standard za funkcije obostranog upravljanja koji koristi CEC (Consumer Electronics Control) for HDMI (High-Definition Multimedia Interface).

Funkcija Control for HDMI neće raditi kad ovaj sistem spojite na komponentu koja nije kompatibilna sa funkcijom Control for HDMI.

Na daljinskom upravljaču sistema postoje odgovarajuće tipke za upravljanje TV-om, na primer THEATRE, ONE-TOUCH PLAY i TV I/⏻. Za detalje, pogledajte "Daljinski upravljač" (str. 11) i pogledajte uputstvo za upotrebu TV-a.

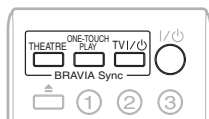

Napomena

- Zavisno od spojene komponente, funkcija Control for HDMI možda neće raditi. Pogledajte uputstvo za upotrebu isporučeno uz komponentu.
- Funkcija Control for HDMI možda neće raditi ako spojite komponentu koja nije Sonyjev proizvod, čak i ako je ta komponenta kompatibilna sa funkcijom Control for HDMI.

Priprema za funkciju Control for HDMI

(Control for HDMI - Easy Setting)

Ako je TV kompatibilan s funkcijom Control for HDMI - Easy Setting, možete na sistemu podesiti [Control for HDMI] funkciju automatski podešavanjem TV-a. Za detalje pogledajte uputstvo za upotrebu TV-a.

Ako TV nije kompatibilan s funkcijom Control for HDMI - Easy Setting, podesite funkciju Control for HDMI na sistemu i TV-u ručno.

Napomena

- Za detalje o podešavanju TV-a, pogledajte njegovo uputstvo za upotrebu.

- 1** Proverite da li su sistem i TV spojeni pomoću HDMI kabla.
- 2** Uključite TV i pritisnite I/⏻ za uključenje sistema.
- 3** Podesite funkciju Control for HDMI na sistemu i TV-u.

Funkcija Control for HDMI se istovremeno uključuje na sistemu i TV-u.

Ručno uključivanje/isključivanje funkcije [Control for HDMI] na sistemu

- 1** Pritisnite HOME.
Na ekranu TV-a se pojavi meni.
- 2** Pritisnite ←/→ za odabir [Setup].
- 3** Pritisnite ↑/↓ za odabir [System Settings], a zatim pritisnite ⏻.
- 4** Pritisnite ↑/↓ za odabir [HDMI Settings], a zatim pritisnite ⏻.
Pojavi se [HDMI Settings] prozor.
- 5** Tipkama ↑/↓ odaberite [Control for HDMI] i zatim pritisnite ⏻.

6 Pritisnite **↑/↓** za odabir podešenja i zatim pritisnite **☺**.

- [On]: Uključeno.
- [Off]: Isključeno.

Isključenje sistema zajedno sa TV prijemnikom

(Isključenje pritiskom na tipku)

Kad isključite TV tipkom POWER na daljinskom upravljaču TV-a ili TV I/⏻ na daljinskom upravljaču sistema, sistem se automatski isključuje.

Napomena

- Ta funkcija zavisi od podešenja vašeg TV-a. Za detalje pogledajte uputstvo za upotrebu TV-a.

Reprodukcija BD/DVD-a jednim pritiskom tipke

(One-Touch Play)

Pritisnite ONE-TOUCH PLAY.

Sistem i vaš TV se uključuju, ulaz vašeg TV-a se podešava na HDMI ulaz na koji je spojen sistem i sistem automatski započinje reprodukciju diska. Takođe se automatski aktivira funkcija System Audio Control.

Takođe, kad umetnete disk, aktivira se funkcija One-Touch Play. Ako se ne pokrene One-Touch Play reprodukcija (kod umetanja diska koji nije kompatibilan sa funkcijom automatske reprodukcije), pritisnite FUNCTION više puta za odabir "BD/DVD" i pritisnite **▶** i ONE-TOUCH PLAY.

Upotreba funkcije Theatre Mode

(Theatre Mode)

Pritisnite THEATRE.

Ako je vaš TV kompatibilan s funkcijom Theatre Mode, možete uživati u optimalnoj slici prilagođenoj za filmove i automatski se aktivira funkcija System Audio Control.

Uživanje u TV zvuku preko zvučnika ovog sistema

(System Audio Control)

Možete pojednostavniti postupak za uživanje u TV zvuku preko zvučnika ovog sistema.

Za upotrebu ove funkcije, spojite sistem i TV prijemnik pomoću audio kabla i HDMI kabla (str. 20, 21).

System Audio Control možete koristiti na sledeći način:

- Kad je sistem uključen, TV zvuk može da se reprodukuje preko zvučnika sistema.
- Kad se TV zvuk reprodukuje kroz zvučnike sistema, možete izlaz zvuka prebaciti na zvučnike TV-a pomoću menija TV-a.
- Kad se TV zvuk reprodukuje kroz zvučnike sistema, možete podesiti glasnoću i isključiti zvuk sistema pomoću daljinskog upravljača TV-a.

Napomena

- Dok je TV u PAP modu (slika i slika), funkcija System Audio Control neće raditi.
- Zavisno od TV-a, pri podešavanju glasnoće se na TV ekranu pojavljuje nivo glasnoće. U tom slučaju nivo glasnoće prikazan na TV ekranu može se razlikovati od one na displeju uređaja.

Podešavanje maksimalnog nivoa glasnoće sistema

(Volume Limit)

Kad je uključena funkcija System Audio Control, može se zavisno od nivoa glasnoće sistema čuti glasan zvuk. To možete sprečiti ograničavanjem maksimalnog nivoa glasnoće. Za detalje, pogledajte [Volume Limit] (str. 54).

Prijem digitalnog audio signala TV-a

(Audio Return Channel)

Sistem može primiti digitalni audio signal iz TV-a putem HDMI kabla ako vaš TV podržava funkciju Audio Return Channel. Zvuk iz TV-a možete slušati sa sistema uz upotrebu samo jednog HDMI kabla. Za detalje pogledajte [Audio Return Channel] (str. 54).

Upravljanje sistemom pomoću daljinskog upravljača TV-a

(Remote Easy Control)

Osnovnim funkcijama sistema možete upravljati pomoću daljinskog upravljača TV-a kad se izlazni video signal sistema prikazuje na TV ekranu. Za detalje pogledajte uputstvo za upotrebu TV-a.

Promena jezika menija TV-a

(Language Follow)

Kad promenite jezik menija na ekranu vašeg TV prijemnika, jezik menija uređaja takođe se menja nakon isključenja i uključivanja sistema.

Automatsko kalibrisanje odgovarajućih parametara

[Auto Calibration]

D. C. A. C. (Digital Cinema Auto Calibration) može automatski podesiti odgovarajući surround zvuk.

Napomena

- Kad počne [Auto Calibration], čuje se glasan probni ton. Ne možete smanjiti glasnoću. Budite obzirni prema deci i susedima.

- 1 Pritisnite HOME.**
Na ekranu TV-a se pojavi meni.
- 2 Pritisnite ←/→ za odabir  [Setup].**
- 3 Pritisnite ↑/↓ za odabir [Audio Settings] i zatim pritisnite ⊖.**
- 4 Pritisnite ↑/↓ za odabir [Auto Calibration] i zatim pritisnite ⊕.**
Pojavi se meni za potvrdu [Auto Calibration].

5 Spojite kalibracioni mikrofonski na priključnicu A.CAL MIC na zadnjoj ploči.

Pomoću odgovarajućeg stativa (opcija) ili na sličan način namestite kalibracioni mikrofonski u nivou uha. Prednja strana svakog zvučnika treba biti okrenuta prema kalibracionom mikrofonski te između zvučnika i mikrofonski ne sme biti prepreka.

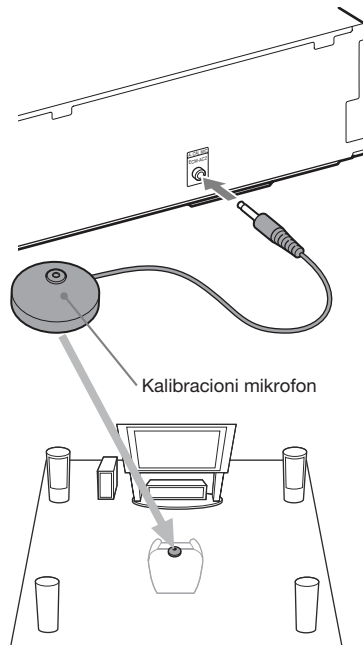

6 Pritisnite ↑/↓ za odabir [OK].

Za odustajanje odaberite [Cancel].

7 Pritisnite ⊕.

Počinja [Auto Calibration]. Sistem automatski podešava postavke zvučnika. Tokom merenja budite tihi.

Napomena

- Pre postupka [Auto Calibration] proverite da li je surround pojačalo uključeno i da li ste ga postavili na odgovarajuće mesto. Ako ga postavite na neodgovarajuće mesto, pravilno merenje neće biti moguće.
- Kod upotrebe kompleta bežičnih surround zvučnika (WAHT-SBP2, opcija) kao zadnjih surround zvučnika (str. 14), postavite zvučnike na odgovarajuća mesta i uključite surround pojačalo. Za korišćenje zadnjih surround zvučnika podesite [Surround Back] u [Speaker Settings] na [Yes] (str. 47).

8 Proverite rezultate postupka [Auto Calibration].

Zvučnici spojeni na uređaj imaju podešenje [Yes] na TV ekranu.

Napomena

- Ako merenje nije uspeo, sledite poruku i zatim ponovo izvedite [Auto Calibration].
- Merenje za [Subwoofer] je uvek [Yes] i [Speaker Settings] se vraća na standardno podešenje kad izvedete [Auto Calibration].

9 Tipkama ↑/↓ odaberite [OK] ili [Cancel] i zatim pritisnite ⏻.

■ **Merenje je izvršeno pravilno.**

Odspojite kalibracioni mikrofonski uređaj i odaberite [OK]. Uređaj primeni rezultate merenja.

■ **Merenje nije izvršeno pravilno.**

Pratite poruku, zatim odaberite [OK] za ponovni pokušaj.

Napomena

- Dok radi funkcija Auto Calibration:
 - nemojte isključivati uređaj
 - nemojte pritisnati nijednu tipku.
 - nemojte menjati glasnoću.
 - nemojte menjati funkciju.
 - nemojte menjati disk.
 - nemojte umetati disk.
 - nemojte odspajati kalibracioni mikrofonski uređaj.

Podešavanje zvučnika

[Speaker Settings]

Kako biste postigli najbolji surround zvuk, podesite zvučnike koje ste priključili te njihovu udaljenost od mesta slušanja. Zatim pomoću probnog tona podesite glasnoću i balans zvučnika na isti nivo.

1 Pritisnite HOME.

Na ekranu TV-a se pojavi meni.

2 Pritisnite ←/→ za odabir [Setup].

3 Pritisnite ↑/↓ za odabir [Audio Settings] i zatim pritisnite ⏻.

4 Pritisnite ↑/↓ za odabir [Speaker Settings] i zatim pritisnite ⏻.

Pojavi se meni [Speaker Settings].

5 Pritisnite ↑/↓ za odabir stavke i zatim pritisnite ⏻.

Proverite sledeće postavke.

■ [Connection]

Ako ne spojite srednji ili surround zvučnike, podesite parametre za [Center] i [Surround]. Budući da su podešenja za prednje zvučnike i subwoofer stalna, ne možete ih promeniti. Kod upotrebe kompleta bežičnih surround zvučnika (WAHT-SBP2, opcija) kao zadnjih surround zvučnika (str. 14), takođe podesite [Surround Back].

[Front]

[Yes]

[Center]

[Yes]: U normalnim okolnostima odaberite ovo.
[None]: Odaberite ako se ne koristi srednji zvučnik.

[Surround]

[Yes]: U normalnim okolnostima odaberite ovo.
[None]: Odaberite ako se ne koristi nijedan surround zvučnik.

[Surround Back]

[Yes]: Odaberite ako se koriste zadnji surround zvučnici.

[None]: Odaberite ako se ne koristi nijedan zadnji surround zvučnik.

[Subwoofer]

[Yes]

■ [Distance]

Kad pomerite zvučnike, podesite parametre udaljenosti (A) od položaja za slušanje do zvučnika.

Možete podesiti parametre od 0 do 7 metara.

Oznake za zvučnike na slici:

- ① Srednji zvučnik
- ② Prednji levi zvučnik (L)
- ③ Prednji desni zvučnik (R)
- ④ Subwoofer
- ⑤ Levi surround zvučnik (L)
- ⑥ Desni surround zvučnik (R)
- ⑦ Zadnji levi surround zvučnik (L) (opcija)
- ⑧ Zadnji desni surround zvučnik (R) (opcija)

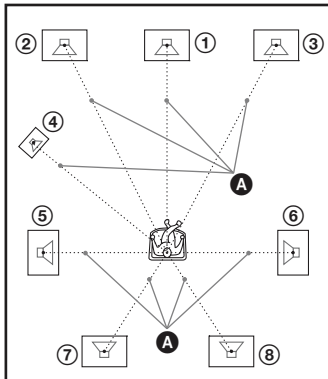

[Front Left/Right] 3.0 m: Podesite udaljenost prednjih zvučnika.

[Center]* 3.0 m: Podesite udaljenost srednjeg zvučnika.

[Surround Left/Right]* 3.0 m: Podesite udaljenost surround zvučnika.

[Surround Back Left/Right]* 3.0 m: Podesite udaljenost zadnjih surround zvučnika.

[Subwoofer] 3.0 m: Podesite udaljenost subwoofera.

* Ova opcija se pojavljuje kad podesite na [Yes] u meniju [Connection].

Napomena

- Zavisno od ulaznih signala, opcija [Distance] možda neće biti primenjiva.

■ [Level]

Možete podesiti nivo zvuka zvučnika. Možete podesiti parametre od -6.0 do $+6.0$ dB. Pobrinite se da [Test Tone] podesite na [On] radi lakšeg podešavanja.

[Front Left/Right] 0.0 dB: Podesite nivo prednjih zvučnika.

[Center]* 0.0 dB: Podesite nivo srednjeg zvučnika.

[Surround Left/Right]* 0.0 dB: Podesite nivo surround zvučnika.

[Surround Back Left/Right]* 0.0 dB: Podesite nivo zadnjeg surround zvučnika.

[Subwoofer] 0.0 dB: Podesite nivo subwoofera.

* Ova opcija se pojavljuje kad podesite na [Yes] u meniju [Connection].

■ [Test Tone]

Iz zvučnika se reprodukuje probni ton za podešavanje [Level].

[Off]: Probni ton se ne emituje.

[On]: Probni ton se emituje redom iz svakog zvučnika kod podešavanja glasnoće. Kad odaberete neku od [Speaker Settings] opcija, probni ton se emituje redom iz svakog zvučnika.

Podesite glasnoću zvučnika na sledeći način.

- 1** Podesite [Test Tone] na [On].
- 2** Pritisnite \uparrow/\downarrow za odabir [Level] i zatim pritisnite \ominus .
- 3** Više puta pritisnite \uparrow/\downarrow za odabir željene vrste zvučnika i zatim pritisnite \ominus .
- 4** Pritisnite \leftarrow/\rightarrow za odabir levog ili desnog zvučnika i zatim pritisnite \uparrow/\downarrow za podešavanje nivoa.
- 5** Pritisnite \ominus .
- 6** Ponovite korake 3 – 5.
- 7** Pritisnite RETURN.
Sistem se vraća na prethodni prikaz.
- 8** Pritisnite \uparrow/\downarrow za odabir [Test Tone] i zatim pritisnite \ominus .
- 9** Pritisnite \uparrow/\downarrow za odabir [Off] i zatim pritisnite \ominus .

Napomena

- Signali probnog tona se ne emituju iz HDMI OUT priključnice.

Savet

- Za podešavanje glasnoće svih zvučnika istovremeno, pritisnite $\triangleleft +/\rightarrow$.

Funkcija Sleep Timer

Moguće je programirati sistem za isključenje u određeno vreme kako biste mogli zaspati uz muziku. Vreme do isključenja možete podesiti u koracima od po 10 minuta.

Pritisnite SLEEP.

Svakim pritiskom na ovu tipku, prikaz minuta (vreme do isključenja) menja se u koracima po 10 minuta. Dok je podešen timer, na displeju trepće "SLEEP".

Provera preostalog vremena

Jednom pritisnite SLEEP.

Promena preostalog vremena

Višestrukim pritiskom tipke SLEEP odaberite željeno vreme.

Isključenje tipki na uređaju

(Child Lock)

Možete isključiti tipke na uređaju (osim tipke I/⏻) kako bi se sprečila njihova pogrešna upotreba, na primer kad deca diraju uređaj (funkcija Child Lock).

Pritisnite ■ na uređaju duže od 5 sekundi.

Na displeju se pojavi "CHILD LOCK" i "ON".

Funkcija Child Lock je uključena i tipke na uređaju su blokirane. (Sistemom možete upravljati pomoću daljinskog upravljača.) Za isključenje funkcije Child Lock držite pritisnutom tipku ■ duže od 5 sekundi, sve dok se na displeju ne pojavi "CHILD LOCK" i "OFF".

Napomena

- Ako pokušate da koristite tipke na uređaju dok je funkcija Child Lock uključena, na displeju se prikazuje "CHILD LOCK".

Upravljanje TV-om pomoću isporučenog daljinskog upravljača

Podešavanjem signala daljinskog upravljača možete upravljati TV-om pomoću priloženog daljinskog upravljača.

Napomena

- Kad zamenite baterije daljinskog upravljača, broječni kôd se može resetovati na fabričke (SONY) vrednosti. Ponovo podesite odgovarajući broječni kôd.

Priprema daljinskog upravljača za upravljanje TV-om

Pritisnite i zadržite TV I/⏻ dok unosite kôd proizvođača TV-a (pogledajte tablicu) broječanim tipkama. Zatim otpustite TV I/⏻.

Ako je podešenje neuspešno, trenutno registrovani kôd se ne menja. Ponovo unesite kôd.

Broječni kodovi TV prijemnika kojima se može upravljati

Ako je navedeno više od jednog koda, pokušajte ih uneti jedan po jedan dok ne pronađete onaj koji vaš TV prijemnik podržava.

Proizvođač	Broječni kôd
SONY	01 (standardno)
SAMSUNG	02, 08
LG	05
PHILIPS	02, 03, 07
PANASONIC	06
TOSHIBA	04

Štednja energije u pripravnom stanju

Proverite sledeće postavke:

- [Control for HDMI] u [HDMI Settings] treba biti podešen na [Off] (str. 44).
- [Standby] u [S-AIR Settings] treba biti podešen na [Off] (str. 41).
- [Quick Start Mode] treba biti podešen na [Off] (str. 54).

Korištenje menija za podešavanje

Možete izvesti različita podešavanja funkcija slike i zvuka.

Odaberite  (Setup) u meniju uređaja kad želite promeniti postavke sistema. Standardne postavke su podvučene.

Napomena

- Postavke reprodukcije snimljene na disku imaju prioritet pred postavkama menija Setup tako da sve opisane opcije možda neće funkcionisati.

1 Pritisnite HOME.

Na ekranu TV-a se pojavi meni.

2 Pritisnite za odabir [Setup].

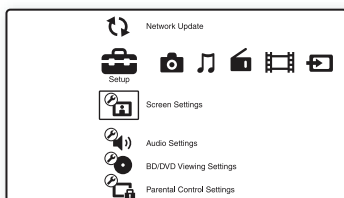



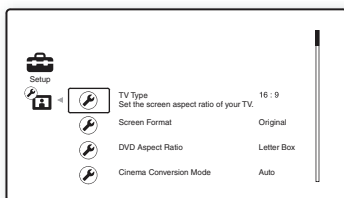

3 Tipkama odaberite ikonu kategorije postavki koje želite promeniti i zatim pritisnite .

Primer: [Screen Settings]



Možete podesiti sledeće opcije.

Ikona	Objašnjenje
	[Network Update] (str. 50) Nadogradnja softvera sistema.
	[Screen Settings] (str. 51) Podešenje postavki ekrana zavisno od vrste spojenih priključnica.

Ikona	Objašnjenje
	[Audio Settings] (str. 52) Podešenje postavki zvuka zavisno od vrste spojenih priključnica.
	[BD/DVD Viewing Settings] (str. 52) Podešenje preciznih postavki za reprodukciju BD/DVD diska.
	[Parental Control Settings] (str. 53) Omogućuje detaljne postavke za funkciju ograničavanja reprodukcije.
	[Music Settings] (str. 53) Omogućuje detaljne postavke za reprodukciju Super Audio CD diskova.
	[System Settings] (str. 54) Podešenje postavki vezanih uz sistem.
	[Network Settings] (str. 55) Podešenje preciznih postavki za Internet i mrežu.
	[Easy Setup] (str. 55) Ponovno pokretanje Easy Setup postavki za unos osnovnih podešenja.
	[Resetting] (str. 55) Resetuje postavke sistema na fabričke vrednosti.

[Network Update]

Možete nadograditi i poboljšati funkcije sistema. Za informacije o funkcijama nadogradnje, posetite sledeću Internet stranicu:

<http://support.sony-europe.com/>



Screen Settings

■ [TV Type]

[16:9]: Odaberite ovo podešenje kad spajate na TV prijemnik sa širokom slikom (wide-screen) ili na TV prijemnik sa funkcijom širokog ekrana (wide mode).

[4:3]: Odaberite ovo kad spajate na TV prijemnik sa ekranom 4:3, koji ne podržava funkciju širokog ekrana.

■ [Screen Format]

[Original]: Odaberite ovo kad spajate na TV prijemnik koji podržava funkciju širokog ekrana. Prikazuje 4:3 sliku u 16:9 formatu čak i na TV prijemniku sa širokim ekranom.

[Fixed Aspect Ratio]: Menja veličinu slike kako bi bila u skladu sa veličinom ekrana, zadržavajući originalni format slike.

■ [DVD Aspect Ratio]

[Letter Box]: Prikazuje široku sliku sa crnim trakama pri vrhu i dnu.



[Pan & Scan]: Prikazuje sliku celom visinom ekrana, sa odsečenim ivicama sa strane.



■ [Cinema Conversion Mode]

[Auto]: U normalnim okolnostima odaberite ovo. Uređaj automatski detektuje da li je materijal baziran na video sadržaju ili na filmskom sadržaju te odabire prikladan način konverzije.

[Video]: Uvek će se odabrati način konverzije prikladan za materijale bazirane na video sadržaju, bez obzira na materijal.

■ [Output Video Format]

[HDMI]: U normalnim okolnostima odaberite [Auto]. Za rezoluciju snimljenu na disk odaberite [Original Resolution]. (Ako je rezolucija niža od SD rezolucije, povećava se do SD rezolucije.)

[Component Video]: Odabir rezolucije koja je prikladna za vaš TV prijemnik.

[Video]: Automatski odabir najniže rezolucije.

■ Napomena

- Kad istovremeno spajate HDMI OUT priključnicu i ostale izlazne video priključnice, odaberite [Component Video].
- Ako se pri postavljanju [HDMI] ili [Component Video] rezoluciji ne pojavi slika, odaberite drukčiju rezoluciju.

■ [BD/DVD-ROM 1080/24p Output]

[Auto]: Emituje 1920 x 24 1080p/24 Hz video signale samo kod povezivanja na TV prijemnik koji podržava 1080/24p, pomoću HDMI OUT priključnice.

[Off]: Odaberite ovo ako vaš TV prijemnik ne podržava 1080/24p video signale.

■ [YCbCr/RGB (HDMI)]

[Auto]: Automatski detektuje vrstu spoljnog uređaja i odabire odgovarajuće podešenje boje.

[YCbCr (4:2:2)]: Emituje YCbCr 4:2:2 video signale.

[YCbCr (4:4:4)]: Emituje YCbCr 4:4:4 video signale.

[RGB]: Odaberite ovo kod spajanja na uređaj sa DVI priključnicom koja podržava HDCP.

■ [HDMI Deep Colour Output]

[Auto]: U normalnim okolnostima odaberite ovo.

[12bit], [10bit]: Emituje 12-bitne/10-bitne video signale kod povezivanja sa TV prijemnikom kompatibilnim sa funkcijom Deep Colour.

[Off]: Odaberite ovo kad je slika nestabilna ili su boje nepravilne.

■ [Pause Mode] (samo BD/DVD VIDEO/DVD-R/DVD-RW)

[Auto]: Prikazuje se slika sa pokretnim objektima bez podrtavanja. U redovnim okolnostima odaberite ovu poziciju.

[Frame]: Prikazuje se slika visoke rezolucije sa objektima koji se ne pomeraju.

[Audio Settings]

■ [BD Audio MIX Setting]

[On]: Emituje audio signale dobijene mešanjem interaktivnih i sekundarnih audio signala u primarni audio signal.

[Off]: Emituje samo primarne audio signale. Odaberite ovo za emitovanje HD audio signala na AV prijemnik.

■ [Audio DRC]

Možete komprimovati dinamički opseg zvučnog zapisa.

[Auto]: Omogućuje reprodukciju pri dinamičkom opsegu određenom na disku (samo BD-ROM).

[Off]: Nema kompresije dinamičkog opsega.

[On]: Sistem reprodukuje zvučni zapis sa dinamičkim opsegom kakav su njegovi tvorci nameravali da postignu.

■ [Attenuate - AUDIO]

Pri slušanju komponente spojene na priključnice AUDIO (AUDIO IN L/R) može se pojaviti izobličenje zvuka. Možete sprečiti izobličenje tako da smanjite ulazni nivo na uređaju.

[On]: Utišava ulazni nivo. Izlazni nivo se promeni.

[Off]: Normalan ulazni nivo.

■ [Audio Output]

Sistem ne može istovremeno da emituje višekanalni zvuk preko HDMI OUT priključnice i zvučnika sistema.

[Speaker]: Emitovanje višekanalnog zvuka samo preko zvučnika sistema.

[Speaker + HDMI]: Emitovanje višekanalnog zvuka preko zvučnika sistema i 2-kanalnih PCM signala preko HDMI OUT priključnice.

[HDMI]: Emituje zvuk samo preko HDMI OUT priključnice. Format zvuka zavisi od spojene komponente.

Napomena

- Ako podesite [Audio Output] na [HDMI], funkcije SOUND MODE, "D.BASS", "NIGHT MODE" i "SUR.SETTING" se isključuju.
- Kad je uključena funkcija System Audio Control (str. 45), to podešenje se može promeniti automatski.

■ [Sound Effect]

Možete uključiti ili isključiti efekte zvuka na sistemu (SOUND MODE, "D.BASS", "NIGHT MODE" i "SUR.SETTING").

[On]: Omogućuje upotrebu svih efekata zvuka na sistemu. Gornja granica frekvencije uzorkovanja je 48 kHz.

[Off]: Efekti zvuka su isključeni. Odaberite ovu opciju ako ne želite postaviti gornju granicu frekvencije uzorkovanja.

■ [Speaker Settings]

Za postizanje najboljeg mogućeg surround zvuka, podesite zvučnike. Za detalje pogledajte "Podešavanje zvučnika" (str. 47).

■ [Auto Calibration]

Možete odgovarajuća podešenja automatski.

Za detalje, pogledajte "Automatsko kalibrisanje odgovarajućih parametara" (str. 46).

[BD/DVD Viewing Settings]

Možete precizno podešavati postavke reprodukcije BD/DVD diska.

■ [BD/DVD Menu]

Možete odabrati standardni jezik menija za BD-ROM ili DVD VIDEO disk.

Kad odaberete [Select Language Code], pojavi se polje za unos jezičkog koda. U odeljku "Lista jezičkih kodova" (str. 70) pronađite kôd za vaš jezik, te ga unesite u polje za unos.

■ [Audio]

Možete odabrati standardni jezik dijaloga za BD-ROM ili DVD VIDEO disk.

Kad odaberete [Original], odabran je jezik koji ima prioritet na disku.

Kad odaberete [Select Language Code], pojavi se polje za unos jezičkog koda.

U odeljku "Lista jezičkih kodova" (str. 70) pronađite kôd za vaš jezik, te ga unesite u polje za unos.

■ [Subtitle]

Možete odabrati standardni jezik titla za BD-ROM ili DVD VIDEO disk. Kad odaberete [Select Language Code], pojavi se polje za unos jezičkog koda. U odeljku "Lista jezičkih kodova" (str. 70) pronađite kôd za vaš jezik, te ga unesite u polje za unos.

■ [BD Hybrid Disc Playback Layer]

[BD]: Reprodukuj e BD sloj.
[DVD/CD]: Reprodukuj e DVD ili CD sloj.

■ [BD Internet Connection]

[Allow]: U normalnim okolnostima odaberite ovo.

[Do not allow]: Onemogućava spajanje na Internet.

■ [BD Data Storage Options]

[Internal memory]: Za odabir ugrađene memorije kao odredišta memorisanja BD podataka.

[USB device (front)]: Za odabir prednje (USB) priključnice kao odredišta memorisanja BD podataka.

[USB device (rear)]: Za odabir zadnje (USB) priključnice kao odredišta memorisanja BD podataka.

[Parental Control Settings]

■ [Password]

Podešavanje ili promena lozinke za funkciju Parental Control. Lozinka vam omogućava podešavanje ograničenja reprodukcije BD-ROM, DVD VIDEO diskova te za reprodukciju Internet video zapisa. Ako je potrebno, za BD-ROM i DVD VIDEO diskove možete podesiti različite nivoe ograničenja.

■ [Parental Control Area Code]

Reprodukcija nekih BD-ROM ili DVD VIDEO diskova može se ograničiti prema geografskom području. Scene se mogu blokirati ili zameniti drugim scenama. Sledite uputstvo na ekranu i upišite svoju četvorocifrenu lozinku.

■ [BD Parental Control]

Reprodukcija nekih BD-ROM diskova može se ograničiti prema uzrastu korisnika. Scene se mogu blokirati ili zameniti drugim scenama. Sledite uputstvo na ekranu i upišite svoju četvorocifrenu lozinku.

■ [DVD Parental Control]

Reprodukcija nekih DVD VIDEO diskova može se ograničiti prema uzrastu korisnika. Scene se mogu blokirati ili zameniti drugim scenama. Sledite uputstvo na ekranu i upišite svoju četvorocifrenu lozinku.

■ [Internet Video Parental Control]

Reprodukcija nekih Internet video zapisa može se ograničiti prema uzrastu korisnika. Scene se mogu blokirati ili zameniti drugim scenama. Sledite uputstvo na ekranu i upišite svoju četvorocifrenu lozinku.

■ [Internet Video Unrated]

[Allow]: Dopušta se reprodukcija Internet video zapisa bez podešenog nivoa ograničenja.
[Block]: Ne dopušta se reprodukcija Internet video zapisa bez podešenog nivoa ograničenja.

[Music Settings]

Omogućuje detaljne postavke za reprodukciju Super Audio CD diskova.

■ [Super Audio CD Playback Layer]

[Super Audio CD]: Reprodukuj e Super Audio CD sloja.
[CD]: Reprodukuj e CD sloja.

■ [Super Audio CD Playback Channels]

[DSD 2ch]: Reprodukuj e dela sa 2 kanala.
[DSD Multi]: Reprodukuj e dela sa više kanala.

[System Settings]

Možete podešavati postavke vezane za sistem.

■ [OSD]

Možete odabrati jezik za menije sistema, koji se pojavljuju na TV ekranu.

■ [S-AIR Settings]

Možete podesiti S-AIR postavke. Za detalje pogledajte "Upotreba S-AIR uređaja" (str. 39).

[ID]: Možete podesiti ID sistema.

[Pairing]: Možete upariti sistem i S-AIR pomoću jedinicu, na primer surround pojačalo ili S-AIR prijemnik.

[RF Change]: Podesite tu funkciju ako je bežični prenos nestabilan.

[Mode]: Možete slušati zvuk sa sistema u drugoj prostoriji.

[Standby]: Možete koristiti S-AIR prijemnik dok je sistem u pripravnom stanju.

■ [Dimmer]

[Bright]: Jače osvetljen displej.

[Dark]: Slabije osvetljen displej.

■ [HDMI Settings]

Povezujući Sony komponente koje podržavaju funkciju Control for HDMI pomoću HDMI kabla, upravljanje se pojednostavljuje. Za detalje, pogledajte "Upotreba funkcije Control for HDMI za "BRAVIA" Sync" (str. 44).

[Control for HDMI]

Funkciju [Control for HDMI] možete uključiti ili isključiti.

[On]: Uključeno. Možete upravljati komponentama koje su povezane HDMI kablom.

[Off]: Isključeno.

[Audio Return Channel]

Ta funkcija je raspoloživa kad spojite sistem i TV koji podržava funkciju Audio Return Channel.

[Auto]: Sistem može primati digitalni audio signal iz TV automatski putem HDMI kabla.

[Off]: Isključeno.

Napomena

- Ova funkcija je raspoloživa samo kad je [Control for HDMI] podešeno na [On].

[Volume Limit]

Kad je uključena funkcija System Audio Control (str. 45), može se zavisno od nivoa glasnoće sistema čuti glasan zvuk. To možete sprečiti ograničavanjem maksimalnog nivoa glasnoće kad se aktivira funkcija System Audio Control.

[Level3]: Maksimalni nivo glasnoće je podešen na 10.

[Level2]: Maksimalni nivo glasnoće je podešen na 15.

[Level1]: Maksimalni nivo glasnoće je podešen na 20.

[Off]: Isključeno.

Napomena

- Ova funkcija je raspoloživa samo kad je [Control for HDMI] podešeno na [On].

■ [Quick Start Mode]

[On]: Skraćuje vreme za uključenje uređaja iz pripravnog stanja. Sistemom se može upravljati odmah nakon uključanja.

[Off]: Standardna postavka.

■ [Auto Standby]

[On]: Uključuje funkciju [Auto Standby].

Sistem automatski prelazi u pripravno stanje kad ne rukujete njime oko 30 minuta.

[Off]: Isključuje funkciju.

■ [Auto Display]

[On]: Automatski prikazuje informacije na ekranu, prilikom promene gledanog naslova, moda slikovnih datoteka, audio signala itd.

[Off]: Prikazuje informacije samo kad pritisnete DISPLAY.

■ [Screen Saver]

[On]: Uključuje funkciju screen saver.

[Off]: Isključeno.

■ [Software Update Notification]

[On]: Podešava sistem kako bi vas obavestio o dostupnosti novije verzije softvera (str. 50).

[Off]: Isključeno.

■ [Gracenote Settings]

[Auto]: Automatski preuzima informacije o disku nakon zaustavljanja reprodukcije diska. Sistem treba biti spojen na mrežu kako bi preuzimanje bilo moguće.

[Manual]: Preuzima informacije sa diska ako je sa menija opcija odabrano [Playback History] ili [Information Display].

■ [DivX® VOD]

Možete prikazati registracioni ili odjavni kôd za ovaj sistem ili možete odjaviti sistem nakon registracije.

Kad registrovanje nije moguće

[Registration Code]: Prikazuje se registracioni kôd.

[Deregistration Code]: Prikazuje se odjavni kôd. (Tu opciju možete odabrati tek nakon što se prikaže registracioni kôd.)

Kad je registrovanje moguće

Tipkama ←/→ odaberite [OK] ili [Cancel] i zatim pritisnite ⊕.

[OK]: Uređaj je odjavljen i prikazuje se odjavni kôd.

[Cancel]: Sistem se vraća na prethodni prikaz.

Više informacija potražite na Internet stranici <http://www.divx.com>.

■ [System Information]

Možete prikazati informacije o verziji softvera u sistemu i MAC adresu.

[Network Settings]

Možete detaljno podesiti postavke za Internet i mrežu.

■ [Internet Settings]

Prvo je potrebno spojiti sistem na mrežu. Za pojedinosti pogledajte "Spajanje na mrežu" (str. 24).

[View Network Status]: Prikazuje trenutni status mreže.

[Wired Setup]: Odaberite ovo ako se spajate direktno na širokopojasni ruter.

[USB Wireless Setup]: Odaberite ovo ako koristite USB adapter za bežični LAN.

Za više informacija posetite

<http://support.sony-europe.com/>

■ [Network Connection Diagnostics]

Možete provesti mrežnu dijagnostiku kako biste proverili da li je mrežno spajanje tačno napravljeno.

■ [BD Remote Device Registration]

Registruje vaš "BD remote" uređaj.

■ [Registered BD Remote Devices]

Prikazuje se lista vaših registrovanih "BD remote" uređaja.

[Easy Setup]

Ponovno pokretanje Easy Setup postavki za unos osnovnih podešenja. Sledite uputstvo na ekranu.

[Resetting]

■ [Reset to Factory Default Settings]

Možete resetovati postavke sistema na fabričke vrednosti tako da odaberete grupu postavki. Sve postavke unutar grupe će se resetovati.

■ [Initialize Personal Information]

Možete izbrisati lične podatke memorisane na sistemu.

Mere opreza

Sigurnost

- Kako biste sprečili opasnost od požara ili strujnog udara, na uređaj ne postavljajte predmete ispunjene sa tečnošću, na primer vaze, niti postavljajte uređaj u blizini vode, na primer blizu kade ili tuš kabine. Ako u kućište uređaja dospe bilo kakav predmet ili tečnost, odspojite uređaj i odnesite ga na proveru u ovlašćeni servis pre nastavka upotrebe.
- Ne dirajte mrežni kabl (kabl napajanja) mokrim rukama. U suprotnom može doći do strujnog udara.

O izvorima napajanja

- Odspojite utikač iz zidne (mrežne) utičnice ako uređaj nećete upotrebljavati duže vreme. Pri odspajanju povlačite utikač, a ne kabl.

O postavljanju

- Postavite sistem na mesto na kojem je osigurano dovoljno provetranje kako u unutrašnjosti sistema ne bi došlo do nakupljanja toplote.
- Ako je glasnoća povišena duže vreme, kućište sistema se zagreje. Pojava ne predstavlja kvar. Međutim, nemojte dirati kućište. Ne postavljajte uređaj u skućene prostore gde je slabije provetranje pa se uređaj može pregrejati.
- Nemojte na uređaj stavljati nikakve predmete koji bi mogli zakloniti ventilacione otvore na njemu. Sistem je opremljen pojačalom snage. Ako su ventilacioni otvori na uređaju zaklonjeni, može doći do pregrevavanja i do kvara.
- Ne postavljajte uređaj na mekane podloge, na primer, na tepihe, niti u blizini tkanina, zavesa, koji bi mogli blokirati otvore za hlađenje.
- Ne postavljajte uređaj u skućeni prostor, na primer, u policu za knjige ili slično.
- Nemojte stavljati uređaj na mesta u blizini izvora toplote poput radijatora i kanala za dovod vrućeg vazduha, ili na mesta koja se nalaze pod direktnim uticajem sunčevog zraka, prekomerne prašine ili mehaničkih udara.
- Nemojte postavljati sistem u nagnuti položaj. Dizajniran je samo za rad u horizontalnom položaju.
- Sistem i diskove držite što dalje od opreme sa snažnim magnetima, kao što su mikrotalasne pećnice ili veliki zvučnici.
- Ne postavljajte teške predmete na sistem.

O radu uređaja

- Ako unesete sistem iz hladnog na toplo mesto, ili ako je postavljen u veoma vlažnom prostoru, vlaga se može kondenzovati na sočivima unutar uređaja. Ako dođe do toga, sistem možda neće pravilno raditi. U tom slučaju, uklonite disk i ostavite sistem uključen oko pola sata dok vlaga ne ispari.
- Pre premeštanja sistema izvadite disk. U protivnom bi se disk mogao oštetiti.
- Ako upadne bilo kakav predmet u uređaj, odspojite ga iz utičnice i odnesite na proveru u servis pre nastavka upotrebe.

O podešavanju glasnoće

- Ne pojačavajte glasnoću tokom slušanja dela sa veoma niskim nivoom ulaznog signala ili bez audio signala. U protivnom se zvučnici mogu oštetiti pri iznenadnoj reprodukciji glasnih delova.

Čišćenje

- Očistite kućište, prednju ploču i kontrole mekom krpom koju je potrebno navlažiti u rastvoru blagog sredstva za pranje. Nemojte koristiti sredstva koja bi mogla ogrebat površinu, na primer, prašak za ribanje ili rastvora poput alkohola ili benzina. Ako imate bilo kakvih pitanja ili problema vezanih za sistem, molimo obratite se najbližem Sony prodavcu.

O diskovima za čišćenje, sredstvima za čišćenje diskova/sočiva

- Nemojte koristiti diskove za čišćenje niti sredstva za čišćenje diskova/sočiva (uključujući i one u tečnom obliku i u obliku spreja). To može uzrokovati kvar uređaja.

O zamenskim delovima

- U slučaju popravke ovog uređaja, možete uzeti zamjenjene delove kako biste ih reciklirali.

O bojama TV slike

- Ako zvučnici uzrokuju nepravilan prikaz boja na ekranu TV prijemnika, odmah isključite TV prijemnik te ga uključite nakon 15 do 30 minuta. Ako su boje i dalje neispravno prikazane, odmaknite zvučnike od TV prijemnika.

VAŽNA NAPOMENA

Oprez: Sistem ima mogućnost beskrajnog prikaza zadržane ("zamrznute") video slike ili prikaza menija na ekranu vašeg televizora. Ako ostavite prikaz zadržane slike ili menija na ekranu vašeg TV prijemnika tokom dužeg vremenskog perioda, to može prouzrokovati trajno oštećenje TV ekrana. Posebno su osetljivi projekcioni TV prijemnici.

O prenošenju sistema

- Pre premeštanja sistema izvadite disk iz fioke i odspojite mrežni kabl iz zidne utičnice.

Napomene o diskovima

O rukovanju diskovima

- Kako bi disk ostao čist, držite ga za ivicu. Ne dodirujte površinu.
- Nemojte lepiti papir ili trake na disk.



- Ne izlažite disk direktnom sunčevom svetlu i izvorima toplote, na primer dovodima toplog vazduha, niti ga ostavljajte u autu koji je parkiran na direktnom sunčevom svetlu, jer može doći do značajnog porasta temperature u autu.
- Nakon reprodukcije, smestite disk u pripadajuću kutiju.

Čišćenje

- Pre reprodukcije očistite disk krpom. Obrišite disk od sredine prema ivici.



- Ne koristite rastvore poput benzina, razređivača, komercijalno nabavljivih čistača za diskove/sočiva, niti anti-statičke sprejeve namenjene vinilnim pločama.

Sistem može da reprodukuje samo standardne okrugle diskove. Upotreba diskova koji nisu ni standardni ni okrugli (na primer, u obliku razglednice, srca ili zvezde) može uzrokovati kvarove na uređaju.

Nemojte upotrebljavati diskove koji na sebi imaju pričvršćene komercijalne dodatke kao što su nalepnice ili prstenovi.

U slučaju problema

Ako iskusite neke od sledećih poteškoća tokom upotrebe uređaja, pre nego što odnesete sistem na servis, proučite ovo uputstvo jer vam ono može pomoći u rešavanju problema. Ako su problemi i dalje prisutni, obratite se najbližem Sony prodavcu.

Ako serviser zameni neke delove pri popravci, možete zadržati te delove.

Ako imate problema sa funkcijom S-AIR, ovlašćeni Sony servis treba proveriti ceo sistem (S-AIR glavnu jedinicu i S-AIR pomoćnu jedinicu).

Napajanje

Simptom	Problemi i rešenja
Uređaj se ne uključuje.	<ul style="list-style-type: none">• Proverite da li je kabl napajanja čvrsto spojen.
Na displeju se menjaju prikazi "PROTECTOR" i "PUSH POWER".	<p>Pritisnite I/⏻ za isključenje sistema i proverite sledeće stavke nakon što sa displeja nestane "STANDBY".</p> <ul style="list-style-type: none">• Da li su + i – kablovi zvučnika kratko spojeni?• Ako koristite isključivo preporučene zvučnike?• Da li su zaklonjeni ventilacioni otvori na sistemu?• Nakon provere navedenih stavki i uklanjanja problema, uključite sistem. Ako pomoću ovih provera proverama ne možete ustanoviti uzrok problema, obratite se najbližem Sonyjevom servisu.

Opšte

Simptom	Problemi i rešenja
Daljinski upravljač ne radi.	<ul style="list-style-type: none">• Udaljenost između daljinskog upravljača i uređaja je prevelika.• Baterije u daljinskom upravljaču su istrošene.• Ako ne možete rukovati menijima preko tipki na prednjoj ploči, pritisnite HOME na daljinskom upravljaču.
Sistem ne radi pravilno.	<ul style="list-style-type: none">• Odspojite mrežni kabl iz zidne utičnice i ponovo priključite nakon nekoliko minuta.

Slika

Simptom	Problemi i rešenja
Nema slike.	<ul style="list-style-type: none">• Proverite video povezivanje (str. 20).• Uređaj nije spojen na odgovarajuću ulaznu priključnicu TV-a (str. 20).• Nije odabran video ulaz TV prijemnika te nije moguć prikaz slike sa sistema.• Proverite izlazni signal sistema (str. 20).• Sistem je spojen sa ulaznim uređajem koji nije HDCP (high-definition content protection) kompatibilan (ne uključuje se "HDMI" na prednjoj strani uređaja) (str. 20).• Kad reprodukujete dvoslojni DVD disk, slika i zvuk mogu se trenutno prekinuti na mestu gde se slojevi izmene.
Slika se ne pojavljuje kad je odabrana netačna rezolucija izlaznih video signala u meniju [Output Video Format].	<ul style="list-style-type: none">• Pritisnite i zadržite ► i VOLUME – na uređaju duže od 5 sekundi kako biste resetovali rezoluciju izlaznih video signala na najnižu rezoluciju.

Simptom	Problemi i rešenja
Kod istovremenog spajanja na HDMI OUT priključnicu i ostale izlazne video priključnice, video signali se emituju samo kroz HDMI OUT priključnicu.	<ul style="list-style-type: none"> • Podesite [Output Video Format] u [Screen Settings] na [Component Video] (str. 51).
Tamni delovi slike su previše tamni/svetli delovi su presvetli ili neprirodni.	<ul style="list-style-type: none"> • Podesite [Picture Quality Mode] na [Standard] (fabrička postavka) (str. 32).
Slika se ne emituje pravilno.	<ul style="list-style-type: none"> • Proverite postavke [Output Video Format] u meniju [Screen Settings] (str. 51). • Ako se istovremeno emituju i analogni i digitalni signali, podesite [BD/DVD-ROM 1080/24p Output] u [Screen Settings] na [Off] (str. 51). • Za BD-ROM diskove proverite postavku [BD/DVD-ROM 1080/24p Output] u meniju [Screen Settings] (str. 51).
Pojavljuju se smetnje u slici.	<ul style="list-style-type: none"> • Disk je zaprljan ili oštećen. • Ako izlazni video signal prolazi do TV-a kroz videorekorder, na kvalitet slike može uticati signal zaštite od kopiranja koji se primenjuje kod nekih BD/DVD programa. Ako problemi postoje i kad uređaj spojite direktno na TV, pokušajte ga spojiti na druge ulazne priključnice.
Iako je u meniju [Screen Settings] podešena opcija [TV Type], slika ne ispunjava TV ekran.	<ul style="list-style-type: none"> • Format slike je podešen na disku.
Boje na TV ekranu nisu prikazane pravilno.	<ul style="list-style-type: none"> • Ako se zvučnici koriste pored TV prijemnika sa katodnom cevi ili projektoru, odmaknite ih najmanje 0,3 m. • Ako su boje i dalje prikazane nepravilno, odmah isključite TV prijemnik te ga uključite nakon 15 do 30 minuta. • Ne stavljajte predmete sa magnetima (magnetne zatvarače na postolju za TV, medicinske uređaje, igračke itd.) pored zvučnika.





Zvuk

Simptom	Problemi i rešenja
Nema zvuka.	<ul style="list-style-type: none"> • Kabl zvučnika nije spojen čvrsto. • Proverite postavke zvučnika (str. 47). • U toku je pretraživanje diska. Pritisnite ► za povratak na normalnu reprodukciju. • Izvodi se usporena reprodukcija ili prikaz sliku po sliku. Pritisnite ► za povratak na normalnu reprodukciju.
Zvuk se ne emituje iz HDMI OUT priključnice.	<ul style="list-style-type: none"> • Podesite [Audio Output] na [HDMI] (str. 52).
Levi i desni zvuk nisu balansirani ili su zamenjeni.	<ul style="list-style-type: none"> • Proverite da li su zvučnici i komponente ispravno i čvrsto spojeni.
Nema zvuka iz subwoofera.	<ul style="list-style-type: none"> • Proverite spojeve i podešenja zvučnika (str. 19, 47).

Simptom	Problemi i rešenja
Nema digitalnog zvuka iz priključnice HDMI OUT pri upotrebi funkcije Audio Return Channel.	<ul style="list-style-type: none"> • Podesite [Control for HDMI] u [HDMI Settings] unutar [System Settings] na [On] (str. 54). Takođe podesite [Audio Return Channel] u [HDMI Settings] unutar [System Settings] na [Auto] (str. 54). • Proverite da li je priključeni TV kompatibilan sa funkcijom Audio Return Channel. • Proverite da li je HDMI kabl spojen na priključnicu TV-a koji je kompatibilan sa funkcijom Audio Return Channel. • Frekvencija uzorkovanja ulaznog signala je veća od 48 kHz.
Zvuk iz sistema ne izlazi pravilno kad je sistem spojen na set-top box.	<ul style="list-style-type: none"> • Podesite [Audio Return Channel] u [HDMI Settings] unutar [System Settings] na [Off] (str. 45).
Čuju se jake smetnje u zvuku ili brujanje.	<ul style="list-style-type: none"> • Proverite da li su spojni kablovi odmaknuti od transformatora, motora i bar 3 metra udaljeni od TV prijemnika ili fluorescentne svetiljke. • Odmaknite TV prijemnik od audio komponentata. • Očistite disk.
Zvuk gubi stereo efekat kad reprodukujete CD.	<ul style="list-style-type: none"> • Odaberite stereo zvuk pritiskom na tipku  (str. 34).
Pri reprodukciji Dolby Digital, DTS ili MPEG zvučnih zapisa, teško se može čuti surround efekat.	<ul style="list-style-type: none"> • Proverite podešenja za surround (str. 27). • Proverite spojeve i podešenja zvučnika (str. 19, 47). • Zavisno od BD/DVD diska, izlazni signal možda neće biti u celosti 5.1-kanalni. Može biti mono ili stereo čak i ako je zvučni zapis snimljen u Dolby Digital ili MPEG audio formatu.
Zvuk se čuje samo iz srednjeg zvučnika.	<ul style="list-style-type: none"> • Zavisno od diska, zvuk se može čuti samo iz srednjeg zvučnika.
Ne čuje se zvuk iz srednjeg zvučnika.	<ul style="list-style-type: none"> • Proverite spojeve i podešenja zvučnika (str. 19, 47). • Proverite podešenja za surround (str. 27). • Zavisno od izvora, efekti iz srednjeg zvučnika mogu biti manje primetni. • Reprodukuje se 2-kanalni izvor.
Ne čuje se zvuk ili je zvuk vrlo tih iz surround zvučnika.	<ul style="list-style-type: none"> • Proverite spojeve i podešenja zvučnika (str. 19, 47). • Proverite podešenja za surround (str. 27). • Zavisno od izvora, efekti iz surround zvučnika mogu biti manje primetni. • Reprodukuje se 2-kanalni izvor.
Ne čuje se početak zvuka.	<ul style="list-style-type: none"> • Podesite zvučni ugođaj na "MOVIE" ili "MUSIC" (str. 34). • Odaberite "A.F.D. STD" za "SUR.SETTING" (str. 27).
Efekti zvuka su isključeni.	<ul style="list-style-type: none"> • Efekti za SOUND MODE, "D.BASS", "NIGHT MODE" i "SUR.SETTING" mogu se isključiti zavisno od vrste ulaznog signala (str. 52).
Dolazi do izobličenja zvuka spojene komponente.	<ul style="list-style-type: none"> • Smanjite ulazni nivo spojene komponente tako da podesite [Attenuate - AUDIO] (str. 52).

Rukovanje

Simptom	Problemi i rešenja
Ne mogu se podesiti radio stanice.	<ul style="list-style-type: none"> • Proverite da li je antenski kabl čvrsto spojen. Podesite antenu ili spojite spoljnu antenu, ako je potrebno. • Signal radio stanice je suviše slab (pri automatskom podešavanju). Ručno podesite stanicu.

Simptom	Problemi i rešenja
Disk ne može da se reprodukuje.	<ul style="list-style-type: none"> • Pokušali ste da reprodukujete disk na kojem se nalazi format koji ovaj sistem ne može da reprodukuje (str. 65). • Regionalni kôd na BD/DVD disku ne podudara se sa regionalnim kodom sistema. • Unutar uređaja se kondenzovala vlaga koja može oštetiti sočivo. Izvadite disk i ostavite uređaj uključen približno pola sata. • Uređaj ne može da reprodukuje snimljeni disk koji nije pravilno finalizovan (str. 65).
Nazivi datoteka nisu prikazani pravilno.	<ul style="list-style-type: none"> • Sistem može prikazivati samo formate znakova u skladu sa standardom ISO 8859-1. Drugi formati znakova mogu biti različito prikazani. • Zavisno od softvera za snimanje, ulazni znakovi mogu biti različito prikazani.
Disk se ne reprodukuje od početka.	<ul style="list-style-type: none"> • Odabran je nastavak reprodukcije. Pritisnite OPTIONS i odaberite [Play from start] i zatim pritisnite . • Na TV ekranu se automatski pojavi meni naslova ili BD/DVD meni.
Reprodukcija ne počinje od mesta nastavljanja na kojem ste je zaustavili.	<ul style="list-style-type: none"> • Mesto nastavljanja je možda izbrisano iz memorije zavisno od diska kada <ul style="list-style-type: none"> – otvorite fioku diska. – odspojite USB uređaj. – reprodukujete neki drugi sadržaj. – isključite uređaj.
Uređaj automatski započinje reprodukciju diska.	<ul style="list-style-type: none"> • BD/DVD sadrži funkciju automatske reprodukcije
Reprodukcija se automatski zaustavlja.	<ul style="list-style-type: none"> • Neki diskovi mogu sadržati signal automatske pauze. Tokom reprodukcije takvog diska sistem zaustavlja reprodukciju kad prepozna takav signal.
Nije moguće izvoditi neke funkcije kao što je zaustavljanje ili pretraživanje.	<ul style="list-style-type: none"> • Zavisno od diska, neke od navedenih funkcija možda neće biti dostupne. Pogledajte uputstvo za upotrebu isporučeno uz disk.
Na TV ekranu se ne pojavljuju poruke na željenom jeziku.	<ul style="list-style-type: none"> • U meniju Setup, pod opcijom [System Settings] kod funkcije [OSD] odaberite jezik prikaza poruka na TV ekranu (str. 54).
Jezik dijaloga/titlova na disku ili uglovi snimanja ne mogu se promeniti.	<ul style="list-style-type: none"> • Pokušajte sa upotrebom BD ili DVD menija. • Na trenutno reprodukovanom BD ili DVD disku nisu snimljeni dijalozi/titlovi na više jezika, kao ni scene iz različitih uglova kamere. • BD ili DVD disk sadrži zabranu promene jezika dijaloga/titlova ili promenu ugla kamere.
Fioka diska se ne otvara i ne možete ukloniti disk, čak ni nakon što pritisnete  .	<ul style="list-style-type: none"> • Pokušajte sledeće: ① Pritisnite i zadržite  i  na uređaju duže od 5 sekundi za otvaranje fioke diska. ② Izvadite disk. ③ Odspojite mrežni kabl iz zidne utičnice i ponovo priključite nakon nekoliko minuta.
Disk se ne može izvaditi i na displeju se pojavi "TLK ON".	<ul style="list-style-type: none"> • Obratite se Sony prodavcu ili ovlašćenom Sony servisu.

Simptom	Problemi i rešenja
Funkcija Control for HDMI ne radi.	<ul style="list-style-type: none"> • Podesite [Control for HDMI] u [HDMI Settings] unutar [System Settings] na [On] (str. 54). • Uverite se da je spojena komponenta kompatibilna sa funkcijom [Control for HDMI]. • Proverite podešenje funkcije Control for HDMI na spojenoj komponenti. Pogledajte uputstvo za upotrebu isporučeno uz komponentu. • Ako promenite HDMI povezivanje, spojite i odspojite kabl napajanja ili ako se prekine napajanje, u meniju [System Settings] podesite u [HDMI Settings] opciju [Control for HDMI] na [Off] i zatim na [On] (str. 54). • Za detalje, pogledajte "Upotreba funkcije Control for HDMI za "BRAVIA" Sync" (str. 44).
Iz sistema i TV prijemnika se ne čuje zvuk kod upotrebe System Audio Control funkcije.	<ul style="list-style-type: none"> • Proverite da li je priključeni TV prijemnik kompatibilan sa System Audio Control funkcijom. • Za detalje, pogledajte "Upotreba funkcije Control for HDMI za "BRAVIA" Sync" (str. 44).
Bonus sadržaji ili drugi podaci koji se nalaze na BD-ROM disku ne mogu da se reprodukuju.	<ul style="list-style-type: none"> • Pokušajte sledeće: ① Izvadite disk. ② Isključite sistem. ③ Uklonite i ponovo spojite USB uređaj (str. 30). ④ Uključite sistem. ⑤ Umetnite BD-ROM disk sa BONUSVIEW/BD-LIVE sadržajem.
Na ekranu se pojavljuje poruka na kojoj je naznačeno da u ugrađenoj memoriji nema dovoljno prostora.	<ul style="list-style-type: none"> • Obrišite nepotrebne podatke iz ugrađene memorije ili USB memorijskog uređaja. Odaberite [Erase BD Data] u  [Video] za brisanje nepotrebnih podataka. Ako koristite za smeštanje USB memoriju, svi podaci smešteni u folderu [BUDA/BUDB] se brišu. Memorišite podatke za video/muziku/fotografije u folderu [BUDA/BUDB] (str. 29).
Kad pritisnete bilo koju tipku na uređaju, uređaj ne radi i na displeju se prikazuje "CHILD LOCK".	<ul style="list-style-type: none"> • Isključite funkciju Child Lock (str. 49).
Meni sistema ne radi.	<ul style="list-style-type: none"> • Pritisnite HOME na daljinskom upravljaču.

USB uređaj

Simptom	Problemi i rešenja
Sistem nije prepoznao USB uređaj.	<ul style="list-style-type: none"> • Pokušajte sledeće: ① Isključite sistem. ② Uklonite i ponovo spojite USB uređaj. ③ Uključite sistem. • Proverite da li je USB uređaj čvrsto spojen na  (USB) priključnicu. • Proverite da li su USB uređaj ili kabl oštećeni. • Proverite da li je USB uređaj uključen. • Ako je USB uređaj spojen preko USB huba, odspojite i spojite USB uređaj direktno na sistem.

S-AIR

Simptom	Problemi i rešenja
Iz S-AIR pomoćne jedinice nema zvuka, čuje se šum ili zvuk iz S-AIR pomoćne jedinice preskače.	<ul style="list-style-type: none">• Ako koristite drugu S-AIR glavnu jedinicu, postavite je više od 8 m od ovog uređaja.• Približite međusobno S-AIR glavnu jedinicu i S-AIR pomoćnu jedinicu.• Izbegavajte upotrebu opreme koja stvara elektromagnetnu energiju, na primer mikrotalasnu pećnicu.• Postavite S-AIR glavnu jedinicu i S-AIR pomoćnu jedinicu podalje od drugih bežičnih proizvoda.• Pogledajte "Ako je bežični prenos nestabilan" (str. 42).• Promenite ID postavke S-AIR glavne jedinice i S-AIR pomoćne jedinice.• Isključite sistem i S-AIR pomoćnu jedinicu i zatim ih ponovo uključite.

BRAVIA Internet Video

Simptom	Problemi i rešenja
Slika/zvuk su loši/prikaz nekih programa gubi oštrinu, posebno tokom brzih ili tamnih scena.	<ul style="list-style-type: none">• Kvalitet slike/zvuka može biti lošiji zavisno od pružaoca Internet sadržaja.• Kvalitet slike/zvuka možete poboljšati promenom brzine veze. Sony preporučuje vezu brzine od najmanje 2,5 Mbps za video zapise standardne rezolucije i 10 Mbps za High Definition video zapise.• Ne sadrže svi video zapisi zvuk.
Slika je mala.	<ul style="list-style-type: none">• Pritisnite ↑ za povećanje.

Mrežno povezivanje

Simptom	Problemi i rešenja
Sistem se ne može spojiti na mrežu.	<ul style="list-style-type: none">• Proverite vezu sa mrežom (str. 24) i mrežne postavke (str. 55).
Nije moguće spojiti računar na Internet nakon primene opcije [Wi-Fi Protected Setup (WPS)].	<ul style="list-style-type: none">• Bežične postavke rutera mogu se automatski promeniti ako funkciju Wi-Fi Protected Setup upotrebite pre podešavanja rutera. U tom slučaju promenite bežične postavke na računaru.
Sistem se ne može spojiti na vaš ruter za bežični LAN.	<ul style="list-style-type: none">• Proverite da li je ruter za bežični LAN uključen.• Zavisno od uslova okoline, kao što je materijal zidova, uslovi prijema radio talasa ili prepreke između sistema i rutera za bežični LAN, domet komunikacije može se smanjiti. Primaknite sistem i ruter za bežični LAN jedan drugom.• Uređaji koji upotrebljavaju frekventni pojas od 2,4 GHz, kao što su mikrotalasne pećnice, Bluetooth ili bežični digitalni uređaji mogu ometati komunikaciju. Odmaknite uređaj od takvih uređaja ili ih isključite.
Željeni bežični ruter nije detektovan čak ni izvođenjem funkcije [Scan].	<ul style="list-style-type: none">• Pritisnite RETURN za povratak na prethodni ekran i ponovo provedite [Scan]. Ako se ni tada ne pronađe željeni bežični ruter, pritisnite RETURN za odabir [Manual registration].
Prilikom uključivanja uređaja na ekranu se pojavljuje poruka [A new software version has been found on the network. Perform update under "Network Update"]. (Na mreži je pronađena nova verzija softvera. Izvršite ažuriranje pomoću opcije "Network Update".).	<ul style="list-style-type: none">• Pogledajte [Network Update] (str. 50) kako biste nadogradili sistem na noviju verziju softvera.

Ostalo

Simptom	Problemi i rešenja
Na displeju se pojavi oznaka "Exxxx".	<ul style="list-style-type: none">• Obratite se najbližem Sony dobavljaču ili ovlašćenom lokalnom Sony servisu i prenesite im kôd greške.
Kad se pojavi samo  bez ikakvih poruka na celom ekranu.	<ul style="list-style-type: none">• Obratite se najbližem Sony prodavcu ili ovlašćenom lokalnom Sony servisu.

Diskovi koje je moguće reprodukovati

Blu-ray disk	BD-ROM ¹⁾ BD-R/BD-RE ²⁾
DVD³⁾	DVD-ROM DVD-R/DVD-RW DVD+R/DVD+RW
CD³⁾	CD-DA (Audio CD) CD-ROM CD-R/CD-RW Super Audio CD

¹⁾ Budući da su tehnički podaci o Blu-ray disku novi i još se razvijaju, neki se diskovi možda neće moći reprodukovati zavisno od vrste i verzije diska. Takođe, audio izlaz se razlikuje zavisno od izvora, spojene izlazne priključnice i odabranih postavki zvuka.

²⁾ BD-RE: Ver.2.1
BD-R: Ver.1.1, 1.2, 1.3, uključujući tip BD-R diska sa organskim pigmentom (tip LTH).
BD-R diskovi snimljeni na računaru ne mogu da se reprodukuju ako sadrže postscript.

³⁾ CD ili DVD disk ne mogu da se reprodukuju ako nisu pravilno finalizovani. Za dodatne informacije, pogledajte uputstvo za upotrebu isporučeno uz uređaj za snimanje.

Diskovi koji ne mogu da se reprodukuju

- BD diskovi sa kutijom
- DVD-RAM diskovi
- HD DVD diskovi
- DVD Audio diskovi
- PHOTO CD diskovi
- Deo sa podacima CD dodatka (CD-Extra)
- VCD/Super VCD diskovi
- Strana sa audio materijalom na DualDisc diskovima

Napomene o diskovima

Ovaj uređaj namenjen je reprodukciji diskova koji su usklađeni sa Compact Disc (CD) standardom. DualDiscs i neki audio diskovi kodirani sa tehnologijom zaštite autorskih prava nisu usklađeni sa Compact Disc (CD) standardom. Zato se možda neće moći reprodukovati na ovom proizvodu.

Napomena o funkcijama reprodukcije BD/DVD diskova

Neke funkcije reprodukcije BD/DVD diskova mogu biti podešene od strane proizvođača softvera. Pošto ovaj sistem reprodukuje BD/DVD diskove prema sadržaju diska koji su napravili proizvođači softvera, neke funkcije reprodukcije možda neće biti dostupne.

Napomena o dvoslojnim BD/DVD diskovima

Reprodukcija slike i zvuka može se trenutno prekinuti prilikom izmene slojeva.

Regionalni kôd (samo BD-ROM/DVD VIDEO)

Na zadnjoj strani vašeg sistema odštampan je regionalni kôd i uređaj može da reprodukuje samo BD-ROM/DVD VIDEO (samo reprodukcija) diskove označene istim regionalnim kodom ili sa .

Tipovi datoteka koji mogu da se reprodukuju

Video

Format datoteke	Ekstenzije
MPEG-1 Video/PS ¹⁾ MPEG-2 Video/PS, TS ¹⁾	".mpg", ".mpeg", ".m2ts", ".mts"
DivX ²⁾	".avi", ".divx"
MPEG4/AVC ¹⁾	".mkv", ".mp4", ".m4v", ".m2ts", ".mts"
WMV9 ¹⁾	".wmv", ".asf"
AVCHD	³⁾

Muzika

Format datoteke	Ekstenzije
MP3 (MPEG-1 Audio Layer III)	".mp3"
AAC ¹⁾⁴⁾	".m4a"
WMA9 Standard ¹⁾⁴⁾	".wma"
LPCM	".wav"

Fotografije

Format datoteke	Ekstenzije
JPEG	".jpg", ".jpeg", ".jpe"

¹⁾ Sistem ne može da reprodukuje datoteke sa DRM kodiranjem.

²⁾ O DIVX VIDEO FORMATU: DivX[®] je digitalni video format koji je napravila kompanija DivX, Inc. Ovaj uređaj je službeno sertifikovan za reprodukciju DivX video zapisa. Za više informacija posetite www.divx.com gde su vam dostupni i softverski alati koji datoteke pretvaraju u DivX video zapise. DIVX VIDEO-ON-DEMAND: Kako bi mogao da reprodukuje DivX Video-on-Demand (VOD) sadržaj, ovaj DivX Certified[®] uređaj mora prvo biti registrovan. Za generisanje registracionog koda pronađite odeljak za DivX VOD u meniju sa podešenjima uređaja. Sa tim kodom posetite vod.divx.com kako biste završili postupak registracije i saznali više o DivX VOD.

³⁾ Uređaj reprodukuje datoteke AVCHD formata koje su snimljene, na primer, digitalnom video kamerom. Za gledanje datoteka AVCHD formata, disk sa tim datotekama potrebno je finalizovati.

⁴⁾ Sistem ne može da reprodukuje datoteke sa Lossless kodiranjem i sl.

Napomena

- Neke datoteke možda nećete moći reprodukovati, zavisno od formata, kodiranja ili stanja snimka.
- Neke računarsko obradene datoteke možda se neće reprodukovati.
- Sistem prepoznaje sledeće datoteke ili foldere na BD, DVD, CD diskovima i USB uređajima:
 - do foldera na petom nivou hijerarhije
 - do 500 datoteka na pojedinom nivou
- Neki USB uređaji možda neće raditi sa ovim sistemom.
- Sistem prepoznaje Mass Storage Class (MSC) uređaje (poput flash memorija ili HDD-a) koji su kompatibilni sa FAT-om i nisu dodeljeni na partije, uređaje klase Still Image Capture Device (SICD) i tastaturu sa 101 tipkom (samo preko prednje (USB) priključnice).
- Kako biste izbegli oštećivanje podataka, USB memorije i spoljnih uređaja, isključite sistem pre spajanja ili uklanjanja USB memorije ili spoljnih uređaja.
- Sistem možda neće pravilno reprodukovati video datoteke sa DATA CD diska snimljene uz visoku brzinu bita. Za reprodukciju video datoteka sa visokom brzinom bita savetujemo upotrebu DATA DVD-a.

Podržani formati zvuka

Sistem podržava sledeće formate zvuka.

Funkcija	Format							
	LPCM 2ch	LPCM 5.1ch, LPCM 7.1ch	Dolby Digital	Dolby TrueHD, Dolby Digital Plus	DTS	DTS-ES Discrete 6.1, DTS-ES Matrix 6.1, DTS96/24	DTS-HD High Resolution Audio	DTS-HD Master Audio
"BD/DVD"	○	○	○	○	○	○	○	○
"SAT/CABLE" "TV" (DIGITAL IN)	○	–	○	–	○	–	–	–

○: Podržani format.

–: Nepodržani format.

Rezolucija izlaznih video signala

Rezolucija izlaznih video signala varira zavisno od podešenja stavke [Output Video Format] u meniju [Screen Settings] (str. 51).

Postavke rezolucije	Kad je [Output Video Format] podešeno na [HDMI]			Kad je [Output Video Format] podešeno na [Component Video]		
	VIDEO OUT priključnica	COMPONENT VIDEO OUT priključnice	HDMI OUT priključnica	VIDEO OUT priključnica	COMPONENT VIDEO OUT priključnice	HDMI OUT priključnica
480i/576i	480i/576i	480i/576i	480i/576i	480i/576i	480i/576i	480i/576i
480p/576p	480i/576i	480p/576p	480p/576p	480i/576i	480p/576p	480p/576p
720p	480i/576i	720p*	720p	480i/576i	720p*	720p
1080i	480i/576i	1080i*	1080i	480i/576i	1080i*	1080i
1080p	480i/576i	1080i*	1080p	ne može se odabrati	ne može se odabrati	ne može se odabrati

* Zaštićeni sadržaji na DVD disku emituju se pri rezoluciji od 480p/576p.

Kad je [Output Video Format] podešeno na [Video]

480i/576i video signali se emituju iz VIDEO OUT ili COMPONENT VIDEO OUT priključnice, a 480p/576p video signali se emituju iz HDMI OUT priključnice.

Tehnički podaci

Pojačalo

BDV-E870:

IZLAZNA SNAGA (nazivna)

Prednji L / Prednji R: 108 W + 108 W (pri 3 ohma,
1 kHz, 1% THD)

IZLAZNA SNAGA (referentna)

Prednji L/Prednji R/Srednji/Surround L/Surround R:
167 W (po kanalu pri 3 ohma,
1 kHz)

Subwoofer: 165 W (uz 3 ohma, 80 Hz)

BDV-E370:

IZLAZNA SNAGA (nazivna)

Prednji L / Prednji R: 108 W + 108 W (pri 3 ohma,
1 kHz, 1% THD)

IZLAZNA SNAGA (referentna)

Prednji L/Prednji R/Srednji/Surround L/Surround R:
142 W (po kanalu pri 3 ohma,
1 kHz)

Subwoofer: 140 W (uz 3 ohma, 80 Hz)

Ulazi (analogni)

AUDIO (AUDIO IN) Osetljivost: 450/250 mV

Ulazi (digitalni)

SAT/CABLE (COAXIAL), TV (OPTICAL)

Podržani formati: LPCM
2CH (do 48 kHz), Dolby
Digital, DTS

Video

Izlazi VIDEO: 1 Vp-p/75 ohma
COMPONENT:
Y: 1 Vp-p/75 ohma
PB/CB, PR/CR: 0.7 Vp-p/
75 ohma
HDMI OUT: Tip A
(19-pinski)

BD/DVD/Super Audio CD/CD sistem

Sistem formata signala PAL/NTSC

USB

← (USB) priključnica: Tipa A (za spajanja USB
memorije, čitača memo-
rijskih kartica, digitalnih
fotoaparata i digitalnih
video kamera)

Maksimalna struja: 500 mA

LAN

LAN (100) priključnica 100BASE-TX Terminal

Radio (tjuner)

Sistem PLL, kvarcom kontrolisan
digitalni sintetizator

FM prijemnik

Opseg podešavanja 87,5 MHz – 108 MHz
(korak 50 kHz)

Antena FM žičana antena

Antenske priključnice 75 ohma, nesimetrično
Međufrekvencija 10,7 MHz

Zvučnici

Prednji/Surround (SS-TSB101) za BDV-E370

Surround (SS-TSB101) za BDV-E870

Sistem zvučnika Širokopojasni, bas refleksni
Zvučnička jedinica 55 mm × 80 mm kupasti
Nazivna impedansa 3 ohma
Dimenzije (približno) 75 mm × 225 mm × 71 mm
(š/v/d)
Masa (približno) 0,45 kg

Prednji (SS-TSB104) za BDV-E870

Sistem zvučnika Širokopojasni, bas refleksni
Zvučnička jedinica 55 mm × 80 mm kupasti
Nazivna impedansa 3 ohma
Dimenzije (približno) 75 mm × 610 mm × 70 mm
(š/v/d) (deo za postavljanje
na zid)
251 mm × 1205 mm × 251
mm (š/v/d) (ceo zvučnik)
Masa (približno) 0,9 kg (deo za postavljanje
na zid)
2,7 kg (ceo zvučnik)

Srednji (SS-CTB101)

Sistem zvučnika Širokopojasni, magnetni
oklopljen
Zvučnička jedinica 30 mm × 60 mm kupasti
Nazivna impedansa 3 ohma
Dimenzije (približno) 290 mm
× 49 mm × 49 mm (š/v/d)
Masa (približno) 0,28 kg

Subwoofer (SS-WSB101)

Sistem zvučnika Subwoofer, bas refleksni
Zvučnička jedinica 160 mm kupasti
Nazivna impedansa 3 ohma
Dimenzije (približno) 260 mm × 320 mm × 260 mm
(š/v/d)
Masa (približno) 5,2 kg

Opšte

Napajanje
Ostali modeli: 220 V – 240 V AC, 50/60 Hz
Potrošnja Uključen: 170 W
Pripravno stanje: 0,3 W
(u štednom modu)
Dimenzije (približno) 430 mm × 85 mm × 335 mm
(š/v/d) uključujući delove
koji vire
Masa (približno) 4,8 kg

Dizajn i tehnički podaci podložni su promena
bez najave. Proizvođač ne preuzima odgovornost za
eventualne štamparske greške.

- Potrošnja u pripravnom stanju 0,3 W.
- U određenim štampanim pločicama nisu korišteni halogeni usporivači vatre.
- Više od 85% efikasnosti napajanja sklopa pojačavanja postignuto je pomoću digitalnog pojačala, S-Master.

Lista jezičkih kodova

Nazivi jezika odgovaraju ISO 639: 1988 (E/F) standardu.

Kôd	Jezik	Kôd	Jezik	Kôd	Jezik	Kôd	Jezik
1027	Afarski	1183	Irski	1347	Maorski	1507	Samoanski
1028	Abhazijski	1186	Škotski Gelik	1349	Makedonski	1508	Šona
1032	Afrikaans	1194	Galicijski	1350	Malajalamski	1509	Somalijski
1039	Amharički	1196	Guaranski	1352	Mongolski	1511	Albanski
1044	Arapski	1203	Gudžaratski	1353	Moldavski	1512	Srpski
1045	Asameski	1209	Hauski	1356	Maratijski	1513	Sisvati
1051	Ajmarski	1217	Hindi	1357	Malajski	1514	Sesoto
1052	Azerbejdžanski	1226	Hrvatski	1358	Malteški	1515	Sudanski
1053	Baškirski	1229	Mađarski	1363	Burmski	1516	Švedski
1057	Beloruski	1233	Armenski	1365	Naurski	1517	Svahili
1059	Bugarski	1235	Interlingua	1369	Nepalski	1521	Tamilski
1060	Biharski	1239	Interlingue	1376	Holandski	1525	Telugu
1061	Bislamski	1245	Inupijak	1379	Norveški	1527	Tadžik
1066	Bengalski; Bangla	1248 1253	Indonezijski Islandski	1393 1403	Okcitanški (Afanski) Oromo	1528 1529	Tai Tigrinjski
1067	Tibetski	1254	Talijanski	1408	Orijski	1531	Turkmenijski
1070	Bretonski	1257	Hebrejski	1417	Pandžapski	1532	Tagaloški
1079	Katalanski	1261	Japanski	1428	Poljski	1534	Sestvanski
1093	Korzikanski	1269	Jidiš	1435	Pashto;	1535	Tonga
1097	Češki	1283	Javanski		Pushto	1538	Turski
1103	Velški	1287	Gruzijski	1436	Portugalski	1539	Tsonga
1105	Danski	1297	Kazahstanski	1463	Kečuanski	1540	Tatarski
1109	Nemački	1298	Grenlandski	1481	Reto-	1543	Twi
1130	Butanski	1299	Kambodžanski		romanski	1557	Ukrajinski
1142	Grčki	1300	Kanada	1482	Kirundski	1564	Urdu
1144	Hrvatski	1301	Korejski	1483	Rumunski	1572	Uzbeški
1145	Esperanto	1305	Kašmirski	1489	Ruski	1581	Vijetnamski
1149	Španski	1307	Kurdski	1491	Kinjarvandski	1587	Volapuk
1150	Estonski	1311	Kirgiški	1495	Sanskrt	1613	Volof
1151	Baskijski	1313	Latinski	1498	Sindi	1632	Ksosa
1157	Perzijski	1326	Lingalski	1501	Sango	1665	Joruba
1165	Finski	1327	Laotinski	1502	Hrvatsko- srpski	1684	Kineski
1166	Fidži	1332	Litvanski			1697	Zulu
1171	Fareski	1334	Latvijski;	1503	Singaleški		
1174	Francuski		Letiš	1505	Slovački		
1181	Frizijski	1345	Malaški	1506	Slovenski	1703	Neodređeno

Lista regionalnih kodova funkcije ograničenja reprodukcije

Kôd	Regija	Kôd	Regija	Kôd	Regija	Kôd	Regija
2044	Argentina	2165	Finska	2362	Meksiko	2149	Španija
2047	Australija	2174	Francuska	2376	Holandija	2499	Švedska
2046	Austrija	2109	Nemačka	2390	Novi Zeland	2086	Švajcarska
2057	Belgija	2248	Indija	2379	Norveška	2528	Tajland
2070	Brazil	2238	Indonezija	2427	Pakistan	2184	Velika Britanija
2079	Kanada	2254	Italija	2424	Filipini		
2090	Čile	2276	Japan	2436	Portugal		
2092	Kina	2304	Koreja	2489	Rusija		
2115	Danska	2363	Malezija	2501	Singapur		

Rečnik

AVCHD

AVCHD format je format 'high-definition' digitalne video kamere koji se koristi za snimanje SD (standard definition) ili HD (high definition) signala specifikacije 1080i* ili 720p** na DVD diskove, pomoću efikasne tehnologije za kodiranje kompresije podataka. MPEG-4 AVC/H.264 format se koristi za komprimovanje video podataka, a sistem Dolby Digital ili Linear PCM za komprimovanje audio podataka. MPEG-4 AVC/H.264 format efikasnije komprimovane slike u upoređenju sa konvencionalnim formatom kompresije slika. MPEG-4 AVC/H.264 format omogućuje da video signali visoke definicije (HD), koji su snimljeni digitalnim kamkorderom, budu snimljeni na DVD disk, na isti način kao i televizijski signali standardne definicije (SD).

* Specifikacija visoke definicije koja koristi 1080 efektivnih linija za skeniranje i interlace format.

** Specifikacija visoke definicije koja koristi 720 efektivnih linija za skeniranje i progressive format.

BD-J aplikacija

BD-ROM format podržava Java aplikaciju za interaktivne funkcije.

"BD-J" dobavljačima sadržaja nudi gotovo neograničenu funkcionalnost kod pravljenja interaktivnih BD-ROM naslova.

BD-R

BD-R (Blu-ray Disc Recordable) je Blu-ray disk na koji se može snimati jedanput, dostupan u istim kapacitetima kao i niže navedeni BD disk. Pošto se sadržaj može snimiti ali se ne može presnimati, BD-R disk se može koristiti za snimanje vrednih podataka ili za snimanje i distribuciju video materijala.

BD-RE

BD-RE (Blu-ray Disc Rewritable) je Blu-ray disk na koji se može snimati i presnimavati, dostupan u istim kapacitetima kao i niže navedeni BD disk. Funkcija ponovnog snimanja omogućuje veće mogućnosti editovanja i upotrebu aplikacija sa vremenskim pomakom.

BD-ROM

BD-ROM disk (Blu-ray Disc Read-Only Memory) proizvodi se za komercijalnu upotrebu i dostupan je u istim kapacitetima kao i niže navedeni BD disk. Za razliku od konvencionalnih filmskih i video sadržaja, ovaj disk nudi poboljšane funkcije, na primer, interaktivan sadržaj, upotrebu iskačućih menija, izbor prikaza titlova i slideshow (prezentacija) prikaz. Premda BD-ROM disk može da sadrži bilo koji oblik podataka, većina BD-ROM diskova sadrži filmove u High Definition formatu, za reprodukciju na Blu-ray Disc/DVD uređajima.

Blu-ray Disc (BD)

Format diska razvijen za snimanje/reprodukciju high-definition (HD) video sadržaja (za HDTV i sl.) i memorisanje velike količine podataka. Blu-ray disk sa jednim slojem može snimiti do 25 GB podataka, a dvoslojni Blu-ray disk do 50 GB podataka.

Digital Cinema Auto Calibration (D.C.A.C)

Digital Cinema Audio Calibration razvila je kompanija Sony za automatsko merenje i podešavanje postavki zvučnika zavisno od uslova slušanja u najkraćem vremenu.

Dolby Digital

Ovaj format zvuka za bioskopske dvorane napredniji je od Dolby Surround Pro Logic. U tom formatu u surround zvučnicima čuje se stereo zvuk uz prošireno frekventno područje i postoji nezavisni subwoofer kanal koji osigurava duboke basove. Taj format se takođe naziva i "5.1" jer se subwoofer kanal broji kao 0,1 kanal (budući da je on u funkciji samo kad je potreban efekat dubokih basova). Svih šest kanala se u ovom formatu snima nezavisno kako bi se osiguralo dobro odvajanje kanala. Osim toga, budući da se svi signali obrađuju digitalno, manje je izobličenje signala.

Dolby Digital Plus

Razvijena kao dodatak sistemu Dolby Digital, Dolby Digital Plus tehnologija kodiranja zvuka podržava 7.1 višekanalni surround zvuk.

Dolby Pro Logic II

Dolby Pro Logic II reprodukuje zvuk sa dvokanalnih izvora preko pet punih kanala. Dekodiranje se izvodi pomoću unapređenog matričnog surround dekodera koji izvlači funkcije zvuka sa originalnog snimka bez promene ili dodavanja novih zvukova.

■ Filmski mod

Filmski mod dekodiranja namenjen je upotrebi prilikom gledanja stereo TV emisija te programa kodiranih Dolby Surround sistemom. Rezultat je poboljšana usmerenost zvučnog ugođaja koje se po kvalitetu približava diskretnom 5.1-kanalnom zvuku.

Dolby Surround Pro Logic

Tehnologija obrade audio signala, jedna vrsta Dolby Surround dekodiranja, iz 2-kanalnog proizvodi 4-kanalni zvuk. U upoređenju sa prethodnim Dolby Surround sistemom, Dolby Pro Logic Surround prirodnije reprodukuje širenje zvuka sa leve na desnu stranu i omogućuje bolje određivanje zvuka. Prednosti Dolby Pro Logic Surround sistema mogu se u potpunosti iskoristiti uz upotrebu jednog para surround zvučnika i srednjeg zvučnika. Surround zvučnici reprodukuju mono zvuk.

Dolby TrueHD

Dolby TrueHD je tehnologija kodiranja bez gubitka kvaliteta, koji podržava do 8 kanala višekanalnog surround zvuka za sledeću generaciju optičkih diskova. Reprodukovani zvuk je veran originalnom meniju bit-za-bit.

DTS

Tehnologija komprimovanja digitalnog zvuka koji je razvila kompanija Digital Theater Systems, Inc. Ta tehnologija je usklađena sa 5.1-kanalnim surround zvukom. U ovom formatu je zadnji kanal stereo i postoji diskretni subwoofer kanal. DTS osigurava 5.1 diskretne kanale visokokvalitetnog digitalnog zvuka. Ostvareno je dobro odvajanje kanala, budući da su podaci svih kanala pojedinačno snimljeni i digitalno obrađeni.

DTS-HD High Resolution Audio

Razvijen je kao dodatak formata DTS Digital Surround. Podržava maksimalnu frekvenciju uzorkovanja od 96 kHz i 7.1 višekanalni surround zvuk.

DTS-HD High Resolution Audio omogućuje maksimalnu stopu prenosa od 6 Mbps, uz sažimanje sa gubitkom kvaliteta (Lossy).

DTS-HD Master Audio

DTS-HD Master Audio omogućuje maksimalnu stopu prenosa od 24,5 Mbps, koristi sažimanje bez gubitka kvaliteta (Lossless) i u skladu je sa maksimalnom frekvencijom uzorkovanja od 192 kHz te koristi maksimalno 7.1 kanala.

HDMI (High-Definition Multimedia Interface)

HDMI je interfejs koji podržava i video i audio signale na jednoj digitalnoj vezi, omogućujući uživanje u visokom kvalitetu digitalne slike i zvuka. HDMI specifikacija podržava HDCP (High-bandwidth Digital Content Protection), tehnologiju zaštite od kopiranja koja uključuje tehnologiju kodiranja digitalnih video signala.

Interlace format (Interlaced prikaz slike)

Interlace format je NTSC standard za prikaz TV slika uz frekvenciju od 30 slika u sekundi. Svaka slika se prikazuje dvaput, naizmenično parne i neparne linije, brzinom od 60 prikaza u sekundi.

LTH (Low to High)

LTH je sistem za snimanje koji podržava vrstu BD-R diskova sa organskim pigmentom.

Ograničenje reprodukcije (Parental Control)

Funkcija BD/DVD diska koja ograničava reprodukciju prema godinama korisnika zavisno od nivoa ograničenja u svakoj zemlji. Ograničenje se razlikuje od diska do diska; kad se aktivira, reprodukcija je u potpunosti onemogućena, scene nasilja se preskaču ili se zamenjuju drugim scenama itd.

PhotoTV HD

"PhotoTV HD" omogućuje prikaz velikog broja detalja na slici, te prikaz suptilnih tekstura i boja, nalik na fotografiju. Spajanjem uređaja koji podržavaju Sony "PhotoTV HD" pomoću HDMI kabla, možete uživati u fotografijama pri zapanjujućem kvalitetu Full HD prikaza. Na primer, delikatna tekstura ljudske kože, cveća, peska i talasa sada se može prikazati na velikom ekranu u kvalitetu prikaza nalik na fotografiju.

Pop-up meni

Meni poboljšane funkcionalnosti, koji je dostupan na BD-ROM disku. Iskačući meni pojavi se kad pritisnete POP UP/MENU tokom reprodukcije i može se koristiti dok reprodukcija traje.

Progressive format (sekvencionalni prikaz)

Za razliku od interlace formata, progresivni format može prikazati 50 - 60 slika u sekundi prikazom svih njihovih linija (525 linija kod NTSC sistema). Poboljšava se ukupni kvalitet slike, a fotografije, tekst i horizontalne linije deluju oštrije. Ovaj format je kompatibilan sa 525 ili 625 progresivnim formatom.

S-AIR (Sony Audio Interactive Radio frekvencija)

Od nedavno su na tržištu sve prisutniji BD/DVD, digitalni i drugi visokokvalitetni mediji.

Kako bi se delikatni tonovi tih medija prenosili bez izobličenja, Sony je razvio tehnologiju koja se zove "S-AIR" za radio prenos nekomprimovanih digitalnih audio signala te je ugradio tu tehnologiju u EZW-RT10/EZW-RT10A/EZW-T100.

Ta tehnologija prenosi digitalne audio signale bez kompresije primenom frekventnog opsega od 2,4 GHz iz ISM pojasa (Industrial, Scientific, and Medical pojas), kao i kod bežičnog LAN-a i Bluetootha.

24p True Cinema

Filmovi snimljeni filmskom kamerom sastoje se od 24 sličice u sekundi.

Pošto konvencionalni TV prijemnici (i CRT i LCD i plazma) prikazuju sličice pri 1/60 ili 1/50 intervalima sekunde, 24 sličice ne menjaju se istom brzinom.

Kod spajanja na TV prijemnik sa 24p funkcijom, uređaj prikazuje svaku sličicu pri intervalu sekunde od 1/24 - isti interval koji je originalno snimljen filmskom kamerom, te se zato reprodukuje originalni bioskopski prikaz.

Ovlašćeni Servisi

SRB

Beograd **BG Elektronik**
Partizanski Put 1B
011 2970 593

ETC Elektronik
Pere Velimirovića 8
011 2591 243
Francuska 44
011 3391 330

Input
Milentija Popovića 18
011 2132 877

Niš **DM Servis**
Knjaževačka 19
018 524 072

Zrenjanin **GP Elektronik**
Save Tekelije 23A
023 526 115

Novi Sad **JEC**
Slobodana Jovanovića 28
021 401 134

Subotica **Nanochip**
Kireška 43/B
024 554 558

MNE

Podgorica **TV Video Centar**
Save Kovačevića 153
081 620 980

Sony Overseas S.A.
Predstavništvo u Beogradu
Airport City
Omladinskih brigada 88a
11070 Novi Beograd
www.sony.rs

Softver ovog sustava može se ažurirati u budućnosti. Kako biste saznali detalje i dobili moguću ažuriranu verziju, posjetite sljedeći URL:

<http://support.sony-europe.com/>

HDMI

BD-LIVE™

**DVD
VIDEO**

R-D-S

SUPER AUDIO CD

**COMPACT
disc
DIGITAL AUDIO**

**DOLBY
TRUEHD**

**dts-HD™
Master Audio**

**Java
POWERED**

<http://www.sony.net/>

