

Οικιακό ηχοσύστημα

Οδηγίες χρήσης

Ξεκινώντας

Ακρόαση δίσκου CD

Ακρόαση ραδιοφώνου

Ακρόαση αρχείου από
συσκευή USB

Ακρόαση μουσικής με
προαιρετικές συσκευές ήχου

Ακρόαση μουσικής μέσω
σύνδεσης BLUETOOTH

Πρόσθετες πληροφορίες

Αντιμετώπιση προβλημάτων

Προφυλάξεις/Προδιαγραφές

ΠΡΟΕΙΔΟΠΟΙΗΣΗ

Για να μειωθεί ο κίνδυνος πυρκαγιάς, μην καλύπτετε το άνοιγμα εξερισμού της συσκευής με εφημερίδες, πετσέτες, κουρτίνες κ.λπ. Μην εκθέτετε τη συσκευή σε πηγές γυμνής φλόγας (π.χ. αναμμένα κεριά).

Για να μειώσετε τον κίνδυνο πυρκαγιάς ή ηλεκτροπληξίας, μην εκθέτετε αυτήν τη συσκευή σε σταγόνες ή πιτσιλιές και μην τοποθετείτε αντικείμενα με υγρά, όπως βάζα, επάνω στη συσκευή.

Καθώς για την αποσύνδεση της μονάδας από το δίκτυο ρεύματος χρησιμοποιείται το φως του καλωδίου ρεύματος, συνδέστε τη μονάδα σε μια εύκολα προσβάσιμη πρίζα. Εάν παρατηρήσετε οποιαδήποτε μη φυσιολογική λειτουργία της συσκευής, αποσυνδέστε αμέσως το φως του καλωδίου ρεύματος από την πρίζα.

Μην εγκαθιστάτε τη συσκευή σε περιορισμένο χώρο, όπως βιβλιοθήκη ή εντοιχισμένο ερμάριο.

Μην εκθέτετε μπαταρίες ή συσκευές με εγκαταστημένες τις μπαταρίες σε υπερβολική θερμότητα, όπως ηλιακό φως ή φετίρα.

Η μονάδα δεν αποσυνδέεται από το δίκτυο ρεύματος, εφόσον παραμένει συνδεδεμένη στην πρίζα, ακόμη κι εάν είναι απενεργοποιημένη.

ΠΡΟΣΟΧΗ

Η χρήση οπτικών οργάνων με το παρόν προϊόν αυξάνει τον κίνδυνο για τα μάτια.

Για τους πελάτες στην Ευρώπη

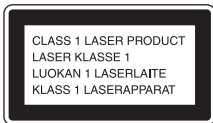

Αυτή η συσκευή έχει ταξινομηθεί ως προϊόν ΛΕΪΖΕΡ ΚΑΤΗΓΟΡΙΑΣ 1. Η σήμανση αυτή βρίσκεται στην πίσω εξωτερική πλευρά της συσκευής.

Ειδιοποίηση για τους πελάτες: οι ακόλουθες πληροφορίες ισχύουν μόνο για εξοπλισμό που πωλείται σε χώρες στις οποίες ισχύουν οι οδηγίες της ΕΕ.

Το προϊόν αυτό έχει κατασκευαστεί από ή εκ μέρους της Sony Corporation, 1-7-1 Konan Minato-ku Tokyo, 108-0075 Ιαπωνία. Ερωτήματα σχετικά με τη συμμόρφωση του προϊόντος με βάση τη νομοθεσία της Ευρωπαϊκής Ένωσης θα πρέπει να απευθύνονται στον εξουσιοδοτημένο αντιπρόσωπο, την Sony Belgium, bijkantoor van Sony Europe Limited, Da Vincilaan 7-D1, 1935 Zaventem, Belgium. Για οποιαδήποτε

θέματα επισκευής ή εγγύησης, απευθυνθείτε στις διευθύνσεις που παρέχονται στα ξεχωριστά αντίστοιχα έγγραφα.

Με το παρόν, η Sony Corp., δηλώνει ότι ο παρών εξοπλισμός συμμορφώνεται με τις ουσιώδεις απαιτήσεις και άλλες σχετικές διατάξεις της Οδηγίας 1999/5/ΕΚ.

Για λεπτομέρειες, επισκεφθείτε την ακόλουθη διεύθυνση URL:

<http://www.compliance.sony.de/>



Η εγκυρότητα της σήμανσης ΕΚ περιορίζεται μόνο στις χώρες εκείνες όπου έχει επιβληθεί νόμιμα, κυρίως στις χώρες του ΕΟΧ (Ευρωπαϊκός Οικονομικός Χώρος).

Για τους πελάτες στην Ευρώπη και την Αυστραλία

Απόρριψη χρησιμοποιημένων μπαταριών και χρησιμοποιημένου ηλεκτρικού και ηλεκτρονικού εξοπλισμού (ισχύει στην Ευρωπαϊκή Ένωση και σε άλλες ευρωπαϊκές χώρες με ξεχωριστά συστήματα αποκομιδής απορριμμάτων)



Το σύμβολο αυτό επάνω στο προϊόν, τη μπαταρία ή τη συσκευασία υποδεικνύει ότι δεν πρέπει να μεταχειρίζεστε το προϊόν και τη μπαταρία ως κοινά οικιακά απορρίμματα. Σε ορισμένες μπαταρίες, το σύμβολο αυτό ενδέχεται να χρησιμοποιείται σε συνδυασμό με ένα χημικό σύμβολο. Τα χημικά σύμβολα του υδραργύρου (Hg) ή του μολύβδου (Pb) προστίθενται εάν η μπαταρία περιέχει περισσότερο από 0,0005% υδράργυρο ή 0,004% μολύβδο. Με τη διασφάλιση της σωστής απόρριψης αυτών των προϊόντων και μπαταριών συμβάλλετε στην αποτροπή ενδεχόμενων αρνητικών επιπτώσεων προς το περιβάλλον και την ανθρώπινη υγεία, οι οποίες, σε διαφορετική περίπτωση, θα μπορούσαν να προκληθούν από ακατάλληλη διαχείριση αποβλήτων. Η ανακύκλωση υλικών συμβάλλει στην εξοικονόμηση φυσικών πόρων. Στην περίπτωση προϊόντων τα οποία για λόγους ασφάλειας, απόδοσης ή ακεραιότητας των δεδομένων απαιτούν μόνιμη σύνδεση με μια ενσωματωμένη μπαταρία, αυτή η μπαταρία θα πρέπει να αντικαθίσταται μόνο από εξειδικευμένο προσωπικό επισκευής. Για τη διασφάλιση της σωστής μεταχείρισης της μπαταρίας και του ηλεκτρικού και ηλεκτρονικού εξοπλισμού, παραδώστε αυτά τα προϊόντα στο τέλος της ωφέλιμης διάρκειας ζωής τους στο κατάλληλο σημείο συλλογής για την

ανακύκλωση ηλεκτρικού και ηλεκτρονικού εξοπλισμού. Για τις μπαταρίες άλλου τύπου, ανατρέξτε στην ενότητα σχετικά με τη διαδικασία ασφαλούς αφαίρεσης της μπαταρίας από το προϊόν. Παραδώστε τη μπαταρία στο κατάλληλο σημείο συλλογής για την ανακύκλωση μεταχειρισμένων μπαταριών.

Για λεπτομερείς πληροφορίες σχετικά με την ανακύκλωση αυτού του προϊόντος ή των μπαταριών, επικοινωνήστε με τις τοπικές δημοτικές αρχές, την υπηρεσία αποκομιδή οικιακών απορριμμάτων ή το κατάστημα από το οποίο αγοράσατε το προϊόν ή τις μπαταρίες.

Αυτό το σύστημα έχει σχεδιαστεί για χρήση για τους ακόλουθους σκοπούς:

- Αναπαραγωγή πηγών μουσικής σε δίσκους ή συσκευές USB
- Ακρόαση ραδιοφωνικών σταθμών
- Αναπαραγωγή πηγών μουσικής σε συσκευές BLUETOOTH

Πριν χειριστείτε αυτό το σύστημα

Οι δυσλειτουργίες που σημειώνονται κατά τη συνήθη χρήση του συστήματος θα επισκευάζονται από τη Sony, σύμφωνα με τις προϋποθέσεις που προβλέπονται στην περιορισμένη εγγύηση για το συγκεκριμένο σύστημα. Εντούτοις, η Sony δεν θα φέρει καμία ευθύνη για τυχόν συνέπειες οι οποίες οφείλονται σε αδυναμία αναπαραγωγής, εξαιτίας κατεστραμμένου ή δυσλειτουργικού συστήματος.

Δίσκοι μουσικής κωδικοποιημένοι με τεχνολογίες προστασίας πνευματικών δικαιωμάτων

Αυτό το προϊόν έχει σχεδιαστεί για την αναπαραγωγή δίσκων που συμμορφώνονται με το πρότυπο Compact Disc (CD). Πρόσφατα, κυκλοφόρησαν στην αγορά διάφοροι δίσκοι μουσικής κωδικοποιημένοι με τεχνολογίες προστασίας πνευματικών δικαιωμάτων από ορισμένες δισκογραφικές εταιρείες.

Θα πρέπει να γνωρίζετε ότι μεταξύ αυτών των δίσκων υπάρχουν ορισμένοι οι οποίοι δεν συμμορφώνονται με το πρότυπο CD και ενδέχεται να μην αναπαράγονται από αυτό το προϊόν.

Σημείωση για τους δίσκους DualDisc

Οι δίσκοι DualDisc είναι ένα προϊόν δύο όψεων, οι οποίοι συνδυάζουν εγγεγραμμένο υλικό DVD στη μία όψη και υλικό ψηφιακού ήχου στην άλλη. Ωστόσο, καθώς το υλικό ήχου δεν συμμορφώνεται με το πρότυπο Compact Disc (CD), η αναπαραγωγή στο προϊόν αυτό δεν είναι εγγυημένη.

Περιεχόμενα

Πριν χειριστείτε αυτό το σύστημα	3
----------------------------------------	---

ΞΕΚΙΝΩΝΤΑΣ

Θέση και λειτουργία των στοιχείων ελέγχου	6
Προετοιμασία του τηλεχειριστηρίου.....	10
Τοποθέτηση των πελμάτων στα ηχεία.....	10
Ρύθμιση του ρολογιού	10

Ακρόαση δίσκου CD

Αναπαραγωγή δίσκου CD-DA/MP3/WMA.....	12
Αλλαγή της λειτουργίας αναπαραγωγής	12
Δημιουργία του προσωπικού σας προγράμματος (Αναπαραγωγή προγράμματος)	14

Ακρόαση ραδιοφώνου

Συντονισμός ραδιοφωνικού σταθμού	16
Χειροκίνητη εκτέλεση της αυτόματης σάρωσης DAB.....	17
Προσυντονισμός ραδιοφωνικών σταθμών	17
Επιλογή προσυντονισμένου ραδιοφωνικού σταθμού	18

Ακρόαση αρχείου από συσκευή USB

Αναπαραγωγή αρχείων από συσκευή USB.....	19
Αλλαγή της λειτουργίας αναπαραγωγής	20

Ακρόαση μουσικής με προαιρετικές συσκευές ήχου

Χρήση προαιρετικών συσκευών ήχου	21
----------------------------------------	----

Ακρόαση μουσικής μέσω σύνδεσης BLUETOOTH

Σύζευξη του συστήματος με συσκευή BLUETOOTH και ακρόαση μουσικής	22
Σύζευξη με συσκευή που δεν έχει λειτουργία NFC	23
Σύζευξη με συσκευή που έχει λειτουργία NFC	24
Διαγραφή πληροφοριών σύζευξης	26
Σύζευξη πρόσθετων συσκευών	26

Πρόσθετες πληροφορίες

Ρύθμιση της λειτουργίας αυτόματης μετάβασης σε κατάσταση αναμονής	27
Ρύθμιση της κατάστασης αναμονής BLUETOOTH	28
Απενεργοποίηση ή ενεργοποίηση του ασύρματου σήματος BLUETOOTH	28
Ρύθμιση του ήχου	29
Χρήση των λειτουργιών χρονοδιακόπτη	29
Ρύθμιση του χρονοδιακόπτη ύπνου	29
Ρύθμιση του χρονοδιακόπτη αναπαραγωγής	30
Αλλαγή των ενδείξεων στην οθόνη	31

Αντιμετώπιση προβλημάτων

Αντιμετώπιση προβλημάτων	32
Μηνύματα	37

Προφυλάξεις/Προδιαγραφές

Προφυλάξεις	38
Διαδικτυακές τοποθεσίες για συμβατές συσκευές	39
Ασύρματη τεχνολογία BLUETOOTH	40
Προδιαγραφές	41

Θέση και λειτουργία των στοιχείων ελέγχου

Σημείωση

Το εγχειρίδιο αυτό εξηγεί κυρίως τους χειρισμούς με τη χρήση του τηλεχειριστηρίου. Ωστόσο, οι ίδιοι χειρισμοί μπορούν να εκτελεστούν επίσης χρησιμοποιώντας τα πλήκτρα της συσκευής με ίδια ή παρόμοια ονόματα.

Μονάδα (εμπρός/πάνω)

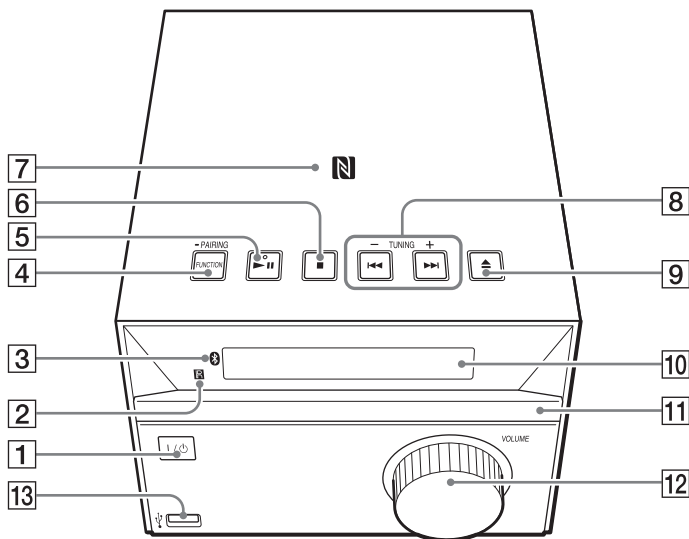

Τηλεχειριστήριο

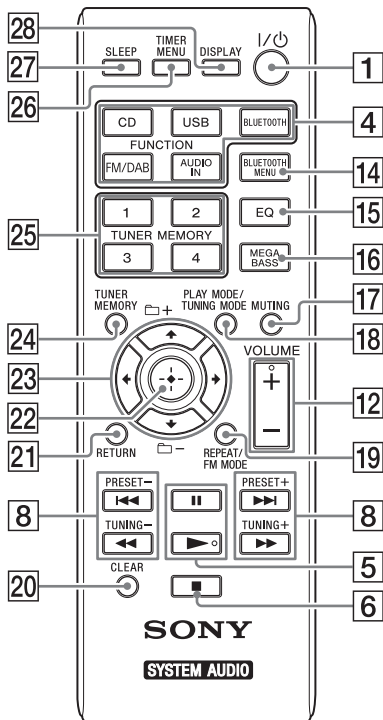

1 **Κουμπί I/⏻ (ενεργοποίηση/αναμονή)**
Χρησιμοποιήστε το για να ενεργοποιήσετε το σύστημα ή να το θέσετε το σε κατάσταση αναμονής.

2 **Αισθητήρας τηλεχειριστηρίου**

3 **Ενδεικτική λυχνία (BLUETOOTH)**
Ανάβει ή αναβοσβήνει για να δείξει την κατάσταση της σύνδεσης BLUETOOTH.

4 **Μονάδα: Κουμπί FUNCTION/PAIRING**

- Χρησιμοποιήστε τα για να επιλέξετε πηγή. Με κάθε πάτημα αλλάζει στην επόμενη πηγή με την εξής σειρά: CD → USB → BT AUDIO → FM → DAB → AUDIO IN
- Κρατήστε το πατημένο για ενεργοποίηση της λειτουργίας σύζευξης BLUETOOTH.

Τηλεχειριστήριο: Κουμπιά FUNCTION (CD, USB, BLUETOOTH, FM/DAB, AUDIO IN)

Χρησιμοποιήστε τα για να επιλέξετε πηγή.

5 **Μονάδα: Κουμπί ►|| (αναπαραγωγή/παύση)***

Τηλεχειριστήριο: Κουμπί ► (αναπαραγωγή)* / || (παύση)

Χρησιμοποιήστε το για να ξεκινήσετε ή να διακόψετε προσωρινά την αναπαραγωγή.

6 **Κουμπί ■ (διακοπή)**
Χρησιμοποιήστε το για να διακόψετε την αναπαραγωγή.

7 **Σήμα N**
Τοποθετήστε ένα smartphone/tablet που διαθέτει τη λειτουργία NFC κοντά σε αυτήν τη μάσκα για να εκτελέσετε εγγραφή BLUETOOTH, σύνδεση ή αποσύνδεση με το πάτημα ενός κουμπιού (σελίδα 24).

8 **Κουμπιά ◀◀/▶▶ (προηγούμενο/επόμενο)**
Χρησιμοποιήστε τα για να επιλέξετε ένα κομμάτι ή ένα αρχείο.

Κουμπιά TUNING +/-

Χρησιμοποιήστε τα για να συντονίσετε έναν επιθυμητό ραδιοφωνικό σταθμό.

Τηλεχειριστήριο: Κουμπιά ◀◀/▶▶ (γρήγορη κίνηση προς τα πίσω/ γρήγορη κίνηση προς τα εμπρός)

Χρησιμοποιήστε τα για γρήγορη μετακίνηση προς τα εμπρός ή προς τα πίσω σε ένα κομμάτι ή αρχείο.

Τηλεχειριστήριο: Κουμπιά PRESET +/-
Χρησιμοποιήστε τα για ανάκληση των προσυντονισμένων σταθμών.

9 **Κουμπί ▲ (άνοιγμα/κλείσιμο)**
Χρησιμοποιήστε το για να ανοίξετε/ κλείσετε την υποδοχή δίσκου **11**.

10 **Οθόνη**

11 Υποδοχή δίσκου

Χρησιμοποιήστε το για να τοποθετήσετε έναν δίσκο (σελίδα 12).

12 Μονάδα: Κουμπί ελέγχου VOLUME

Τηλεχειριστήριο: Κουμπί VOLUME +/-

Χρησιμοποιήστε το για να ρυθμίσετε την ένταση του ήχου.

13 Θύρα Ψ (USB)

Χρησιμοποιήστε τη για να συνδέσετε μια συσκευή USB (σελίδα 19).

14 Κουμπί BLUETOOTH MENU

Χρησιμοποιήστε το για να ανοίξετε ή να κλείσετε το μενού BLUETOOTH (σελίδα 24, 26, 28).

15 Κουμπί EQ

Χρησιμοποιήστε το για την επιλογή εφέ ήχου (σελίδα 29).

16 Κουμπί MEGA BASS

Χρησιμοποιήστε το για την ενίσχυση του ήχου των μπάσων (σελίδα 29).

17 Κουμπί MUTING

Χρησιμοποιήστε το για ενεργοποίηση ή απενεργοποίηση της σίγασης ήχου.

18 Κουμπί PLAY MODE/TUNING MODE

- Χρησιμοποιήστε το για να επιλέξετε τη λειτουργία αναπαραγωγής (σελίδα 13).
- Χρησιμοποιήστε το για να επιλέξετε τη λειτουργία συντονισμού (σελίδα 16).

19 Κουμπί REPEAT/FM MODE

- Χρησιμοποιήστε το για να επιλέξετε τη λειτουργία επαναλαμβανόμενης αναπαραγωγής (σελίδα 13).
- Χρησιμοποιήστε το για να επιλέξετε στερεοφωνική FM ή μονοφωνική λήψη (σελίδα 16).

20 Κουμπί CLEAR

Χρησιμοποιήστε το για να διαγράψετε ένα προγραμματισμένο κομμάτι ή αρχείο (σελίδα 15).

21 Κουμπί RETURN

Χρησιμοποιήστε το για να επιστρέψετε στην προηγούμενη κατάσταση.

22 Κουμπί \oplus (καταχώριση)

Χρησιμοποιήστε το για την επιβεβαίωση στοιχείων.

23 Κουμπιά $\leftarrow/\rightarrow/\uparrow/\downarrow$

Χρησιμοποιήστε τα για την επιλογή στοιχείων.

Κουμπιά \square +/-

Χρησιμοποιήστε τα για να επιλέξετε έναν φάκελο (άλμπουμ) σε δίσκο MP3/WMA ή συσκευή USB.

24 Κουμπί TUNER MEMORY

Χρησιμοποιήστε το για να προσυντονίσετε ραδιοφωνικούς σταθμούς (σελίδα 17).

25 Αριθμητικά κουμπιά TUNER MEMORY (1 έως 4)

Χρησιμοποιήστε τα για να συντονίσετε 4 σταθμούς DAB/FM.

26 Κουμπί TIMER MENU

Χρησιμοποιήστε το για να ρυθμίσετε το ρολόι ή τον χρονοδιακόπτη αναπαραγωγής (σελίδα 10, 30).

27 Κουμπί SLEEP

Χρησιμοποιήστε το για να ρυθμίσετε τον χρονοδιακόπτη ύπνου (σελίδα 29).

28 Κουμπί DISPLAY

Χρησιμοποιήστε το για να αλλάξετε πληροφορίες που εμφανίζονται στην οθόνη **10** (σελίδα 31).

Εμφανίζεται μια κάτω παύλα «_» στη θέση μη αναγνωρίσιμων χαρακτήρων. Εάν πατήσετε αυτό το κουμπι όταν η μονάδα είναι απενεργοποιημένη, εμφανίζεται η ώρα.

* Το κουμπι **▶||** στη μονάδα **▶** και το κουμπι VOLUME + στο τηλεχειριστήριο έχουν μια ανάγλυφη κουκκίδα. Χρησιμοποιήστε την ανάγλυφη κουκκίδα ως αναφορά κατά τη λειτουργία του συστήματος.

Μονάδα (πίσω)

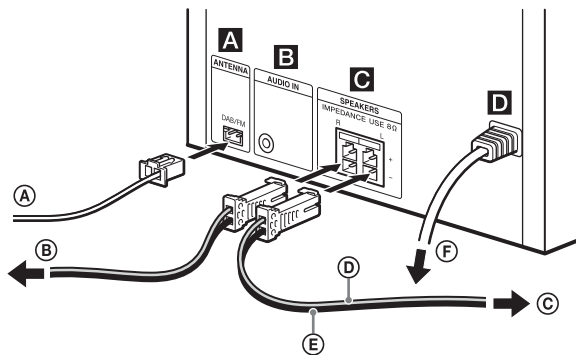

- Ⓐ Κεραία DAB/FM τύπου καλωδίου
- Ⓑ Προς το δεξί ηχείο
- Ⓒ Προς το αριστερό ηχείο
- Ⓓ Καλώδιο ηχείου (Κόκκινο/⊕)
- Ⓔ Καλώδιο ηχείου (Μαύρο/⊖)
- Ⓕ Προς την πρίζα τοίχου

Ⓐ Κεραία DAB/FM

Συνδέστε την κεραία DAB/FM.

- Εγκαταστήστε το σύστημα σε μια θέση/προσανατολισμό με καλή λήψη.

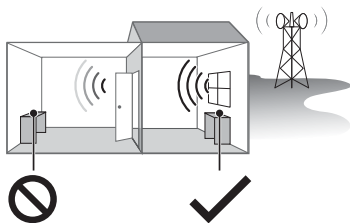

Περιοχές με κακή λήψη:
Μακριά από παράθυρα
κ.λπ.

Περιοχές με καλή λήψη:
Κοντά σε παράθυρα,
κ.λπ.

- Αποφεύγετε τα παρακάτω σημεία.



Ανάμεσα σε κτίρια



Κοντά σε κινητά
τηλέφωνα,
ηλεκτρικές συσκευές

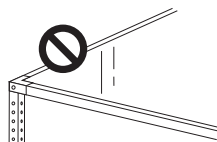

Σε χαλύβδινα
γραφεία ή τραπέζια

- Ασφαλίστε το άκρο της κεραίας DAB/FM με μια ακίδα ή με ταινία, κλπ.

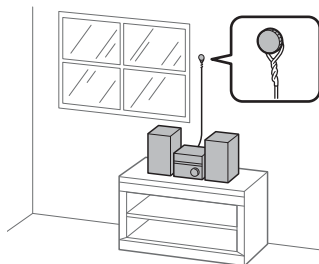

- Φυλάξτε την κεραία μακριά από τα καλώδια των ηχείων, το καλώδιο ρεύματος AC και το καλώδιο USB για την αποφυγή πρόκλησης θορύβου.
- Πριν να αποσυνδέσετε την κεραία DAB/FM, βεβαιωθείτε ότι το σύστημα είναι απενεργοποιημένο, για να διατηρήσετε τις προσωπικές σας ρυθμίσεις DAB και FM.

Ⓑ Υποδοχή εισόδου ήχου

Συνδέστε προαιρετική εξωτερική συσκευή με καλώδιο σύνδεσης ήχου (δεν παρέχεται).

Ⓒ Ηχεία

Συνδέστε τα ηχεία.

Το αριστερό και το δεξί ηχείο είναι ίδια. Μπορείτε να συνδέσετε και τα δύο ηχεία με μια από τις υποδοχές ηχείου ανεξάρτητα από τις ενδείξεις L (αριστερό) και R (δεξί) πάνω από τις υποδοχές.

Ⓓ Ισχύς

Συνδέστε το καλώδιο ρεύματος στην πρίζα στον τοίχο.

Προετοιμασία του τηλεχειριστηρίου

Τοποθετήστε μια μπαταρία R6 (μέγεθος AA) (δεν παρέχεται), ταιριάζοντας τις πολικότητες, όπως φαίνεται στην παρακάτω εικόνα.

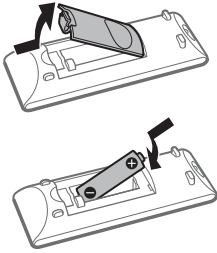

Σημειώσεις για τη χρήση του τηλεχειριστηρίου

- Με κανονική χρήση, η διάρκεια ζωής της μπαταρίας είναι περίπου έξι μήνες.
- Εάν δεν χρησιμοποιήσετε το τηλεχειριστήριο για μεγάλο χρονικό διάστημα, αφαιρέστε τη μπαταρία για να αποφύγετε τυχόν βλάβες από διαρροή και διάβρωση των μπαταριών.

Τοποθέτηση των πελμάτων στα ηχεία

Τοποθετήστε τα παρεχόμενα πέλματα των ηχείων σε κάθε γωνία της κάτω πλευράς τους για να αποτρέψετε την ολίσθηση των ηχείων.

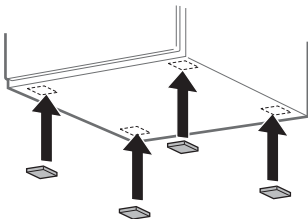

Ρύθμιση του ρολογιού

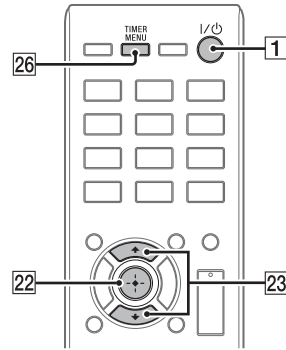

1 Πατήστε I/O **1** για να ενεργοποιήσετε το σύστημα.

2 Πατήστε TIMER MENU **26** για να εισέλθετε στη λειτουργία ρύθμισης ρολογιού.

Η ένδειξη της ώρας στην οθόνη αναβοσβήνει **10**.



Αν εμφανιστεί το «SELECT» ή το «PLAY SET», πατήστε ▶/◀ **23** για να επιλέξετε «CLOCK» και μετά πατήστε + **22**.

3 Πατήστε ▶/◀ **23** για να ρυθμίσετε την ώρα και μετά πατήστε + **22**.

Η ένδειξη των λεπτών αναβοσβήνει στην οθόνη **10**.

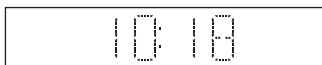

-
- 4 Πατήστε \uparrow/\downarrow $\overline{23}$ για να ρυθμίσετε τα λεπτά και, κατόπιν, πατήστε \oplus $\overline{22}$.

**Σημείωση**

- Οι ρυθμίσεις του ρολογιού μηδενίζονται, όταν αποσυνδέσετε το καλώδιο ρεύματος ή σε περίπτωση διακοπής ρεύματος.

Εμφάνιση του ρολογιού όταν το σύστημα είναι απενεργοποιημένο

Πατήστε DISPLAY $\overline{28}$. Το ρολόι εμφανίζεται για περίπου 8 δευτερόλεπτα.

Ακρόαση δίσκου CD

Αναπαραγωγή δίσκου CD-DA/ MP3/WMA

1 Πατήστε CD [4].

2 Πατήστε ▲ [9] στη μονάδα για να ανοίξετε την υποδοχή δίσκου [11] και τοποθετήστε έναν δίσκο.

Τοποθετήστε ένα CD με την πλευρά της ετικέτας (την τυπωμένη πλευρά) προς τα επάνω.

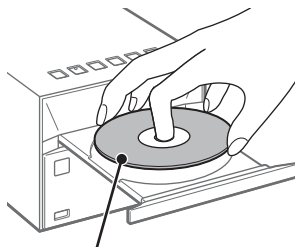

Πλευρά ετικέτας (τυπωμένη πλευρά)

3 Πατήστε ▲ [9] στη μονάδα για να κλείσετε την υποδοχή δίσκου [11].

4 Πατήστε ► [5].

Ξεκινά η αναπαραγωγή.

Άλλες λειτουργίες

Για	Πατήστε το πλήκτρο
Προσωρινή διακοπή αναπαραγωγής	■ [5]. Για να συνεχίσετε την αναπαραγωγή, πατήστε το κουμπί ► [5].
Διακοπή αναπαραγωγής	■ [6]. Για να συνεχίσετε την αναπαραγωγή, πατήστε το κουμπί ► [5]*. Για να ακυρώσετε τη συνέχιση της αναπαραγωγής, πιέστε ξανά το κουμπί ■ [6].
Επιλογή φακέλου σε έναν δίσκο MP3/WMA	Πατήστε [] + / [] - [23] επαναλαμβανόμενα.
Επιλογή κομματιού ή αρχείου	◀◀ / ▶▶ [8].
Εύρεση σημείου σε κομμάτι ή αρχείο	Κρατήστε πατημένο το πλήκτρο ◀◀ / ▶▶ [8] κατά την αναπαραγωγή και αφήστε το πλήκτρο στο επιθυμητό σημείο.

* Κατά την αναπαραγωγή ενός αρχείου VBR MP3/WMA, το σύστημα ενδέχεται να συνεχίσει την αναπαραγωγή από ένα διαφορετικό σημείο.

Για να εξαγάγετε το CD

Πατήστε ▲ [9] στη μονάδα.

Σημείωση

- Μην τοποθετείτε δίσκους με μη τυπικό σχήμα (π.χ. σε σχήμα καρδιάς, τετραγώνου, αστεριού). Η ενέργεια αυτή ενδέχεται να προκαλέσει ανεπανόρθωτη βλάβη στο σύστημα.
- Μη χρησιμοποιείτε δίσκους με κολλημένη ταινία ή αυτοκόλλητα, καθώς ενδέχεται να προκληθεί δυσλειτουργία.
- Όταν αφαιρείτε έναν δίσκο, μην αγγίζετε την επιφάνειά του.

Αλλαγή της λειτουργίας αναπαραγωγής

Η λειτουργία αναπαραγωγής σας επιτρέπει να αναπαράγετε την ίδια μουσική επαναλαμβανόμενα ή με τυχαία σειρά.

1 Πατήστε ■ [6] για να σταματήσετε την αναπαραγωγή.

2 Πατήστε PLAY MODE [18] επαναλαμβανόμενα για να επιλέξετε λειτουργία αναπαραγωγής.

Μπορείτε να επιλέξετε τις ακόλουθες λειτουργίες αναπαραγωγής.

Λειτουργία αναπαραγωγής	Εφέ
FLDR* (Φάκελος)	Αναπαράγει όλα τα αρχεία στον επιλεγμένο φάκελο.
SHUF (Τυχαία σειρά)	Αναπαράγει όλα τα κομμάτια ή τα αρχεία με τυχαία σειρά.
FLDRSHUF* (Αναπαραγωγή φακέλων με τυχαία σειρά)	Αναπαράγει όλα τα αρχεία στον επιλεγμένο φάκελο με τυχαία σειρά.
PROGRAM (Πρόγραμμα)	Αναπαράγει τα προγραμματισμένα κομμάτια ή αρχεία. Για λεπτομέρειες, ανατρέξτε στην ενότητα «Δημιουργία του προσωπικού σας προγράμματος (Αναπαραγωγή προγράμματος)» (σελίδα 14).
OFF (Κανονική αναπαραγωγή)	Αναπαράγει όλα τα κομμάτια ή τα αρχεία σε διαδοχική σειρά.

* Αυτή η λειτουργία αναπαραγωγής ισχύει μόνο για την αναπαραγωγή συσκευής USB ή δίσκου MP3/WMA.

Όταν εμφανίζεται η ένδειξη «PLS STOP»

Δεν μπορείτε να αλλάξετε τη λειτουργία αναπαραγωγής όσο αυτή είναι σε εξέλιξη. Διακόψτε την αναπαραγωγή κι, έπειτα, αλλάξτε τη λειτουργία αναπαραγωγής.

Για να χρησιμοποιήσετε τη λειτουργία επαναλαμβανόμενης αναπαραγωγής

Για να μεταβείτε στη λειτουργία επαναλαμβανόμενης αναπαραγωγής, πατήστε REPEAT [19] επαναλαμβανόμενα. Οι λειτουργίες επαναλαμβανόμενης αναπαραγωγής είναι επιλέξιμες όταν η αναπαραγωγή διακοπεί και κατά τη διάρκεια της αναπαραγωγής. Μπορείτε να επιλέξετε τις ακόλουθες λειτουργίες αναπαραγωγής.

Λειτουργία αναπαραγωγής	Εφέ
REP ONE (Επανάληψη ενός)	Αναπαράγει το επιλεγμένο κομμάτι ή αρχείο επαναλαμβανόμενα.
REP FLDR* (Επανάληψη φακέλου)	Αναπαράγει επαναλαμβανόμενα όλα τα αρχεία του επιλεγμένου φακέλου.
REP ALL (Επανάληψη όλων)	Αναπαράγει επαναλαμβανόμενα όλα τα κομμάτια ή αρχεία.
REP OFF (Απενεργοποίηση επανάληψης)	Απενεργοποιεί την επαναλαμβανόμενη αναπαραγωγή.

* Αυτή η λειτουργία αναπαραγωγής ισχύει μόνο για την αναπαραγωγή συσκευής USB ή δίσκου MP3/WMA.

Σημείωση

- Μόλις βγει το καλώδιο ρεύματος από την πρίζα, η λειτουργία αναπαραγωγής διακόπτεται αυτόματα.

Σημείωση για την αναπαραγωγή δίσκων MP3/WMA

- Μην αποθηκεύετε περιττούς φακέλους ή αρχεία σε δίσκο που περιλαμβάνει αρχεία MP3/WMA.
- Οι φάκελοι που δεν περιλαμβάνουν αρχεία MP3/WMA δεν αναγνωρίζονται από το σύστημα.

- Το σύστημα μπορεί να αναπαράγει μόνο αρχεία MP3/WMA που έχουν επέκταση αρχείου «.mp3» ή «.wma». Ακόμα κι όταν το όνομα του αρχείου έχει την επέκταση «.mp3» ή «.wma», εάν δεν είναι αρχείο ήχου MP3/WMA, η αναπαραγωγή του αρχείου αυτού μπορεί να αναπαράγει έναν δυνατό θόρυβο, ο οποίος θα μπορούσε να καταστρέψει το σύστημα.
 - Ο μέγιστος αριθμός φακέλων και αρχείων που μπορεί να αναγνωρίσει αυτό το σύστημα είναι:
 - 256* φάκελοι (συμπεριλαμβανομένου του ριζικού φακέλου)
 - 999 αρχεία
 - 999 αρχεία σε έναν φάκελο
 - 8 επίπεδα φακέλων (στη δενδρική δομή αρχείων)
- * Σε αυτούς περιλαμβάνονται φάκελοι που δεν περιέχουν αρχεία MP3/WMA ή άλλα αρχεία. Ο αριθμός των φακέλων που μπορεί να αναγνωρίσει το σύστημα μπορεί να είναι μικρότερος από τον πραγματικό αριθμό τους, ανάλογα με τη δομή των φακέλων.
- Η συμβατότητα με όλους τους τύπους λογισμικού κωδικοποίησης/εγγραφής MP3/WMA, οδηγών δίσκων CD-R/RW και μέσων εγγραφής δεν είναι εγγυημένη. Οι μη συμβατοί δίσκοι MP3/WMA ενδέχεται να παράγουν θόρυβο, να προκαλούν διακοπή στον ήχο ή να μην αναπαράγονται.

Σημείωση για την αναπαραγωγή δίσκων πολλαπλών περιόδων λειτουργίας

Το σύστημα μπορεί να αναπαράγει συνεχείς περιόδους σε έναν δίσκο, όταν είναι εγγεγραμμένες στην ίδια μορφή περιόδου με την πρώτη περίοδο. Όταν βρεθεί μια περίοδος εγγεγραμμένη σε διαφορετική μορφή περιόδου, αυτή η περίοδος και αυτές που ακολουθούν δεν μπορούν να αναπαραχθούν. Ας σημειωθεί ότι ακόμα κι εάν οι περιόδοι είναι εγγεγραμμένες στην ίδια μορφή, ορισμένες περιόδοι ενδέχεται να μην αναπαράγονται.

Δημιουργία του προσωπικού σας προγράμματος (Αναπαραγωγή προγράμματος)

Αναπαράγει το προγραμματισμένο κομμάτι ή αρχείο.

- 1 Πατήστε **■** **[6]** για να σταματήσετε την αναπαραγωγή.
- 2 Πιέστε επαναλαμβανόμενα το πλήκτρο PLAY MODE **[18]** για να επιλέξετε «PROGRAM».
- 3 Όταν αναπαράγετε έναν δίσκο MP3/WMA, πατήστε **□** **+/–** **[23]** για να επιλέξετε τον φάκελο που περιέχει τα κομμάτια ή τα αρχεία που επιθυμείτε να προγραμματίσετε.
- 4 Πατήστε **◀◀/▶▶** **[8]** για να επιλέξετε το επιθυμητό κομμάτι ή αρχείο και, κατόπιν, πατήστε **⊕** **[22]**.



Επιλεγμένο κομμάτι ή αριθμός αρχείου

Συνολικός χρόνος αναπαραγωγής του επιλεγμένου κομματιού (μόνο για δίσκους CD-DA)

Για τα αρχεία MP3/WMA, πρώτα εμφανίζεται το όνομα ή ο τίτλος του επιλεγμένου αρχείου στην οθόνη **[10]**, ενώ ο συνολικός χρόνος αναπαραγωγής δεν εμφανίζεται.

-
- 5** Επαναλάβετε το βήμα 4 (για κομμάτια CD-DA) ή τα βήματα 3 έως 4 (για αρχεία MP3/WMA) για να κάνετε προγραμματισμό.

Μπορείτε να προγραμματίσετε συνολικά 64 κομμάτια ή αρχεία.

-
- 6** Πατήστε ► [5].

Το πρόγραμμα κομματιών ή αρχείων αρχίζει να αναπαράγεται.

Ακύρωση αναπαραγωγής προγράμματος

Πατήστε επαναλαμβανόμενα το κουμπί PLAY MODE [18] για να επιλέξετε «OFF».

Για να διαγράψετε ένα προγραμματισμένο κομμάτι ή αρχείο

Πατήστε το κουμπί CLEAR [20], ενώ η λειτουργία της συσκευής αναπαραγωγής έχει διακοπεί. Κάθε φορά που πατάτε το κουμπί, διαγράφεται το τελευταίο προγραμματισμένο κομμάτι ή αρχείο. Όταν διαγραφούν όλα τα προγραμματισμένα κομμάτια ή αρχεία, εμφανίζεται η ένδειξη «NO STEP».

Συμβουλή

- Για να αναπαράγετε ξανά το ίδιο πρόγραμμα, πατήστε ► [5].

Σημείωση

- Μπορούν να προγραμματιστούν έως 64 κομμάτια ή αρχεία. Εάν επιχειρήσετε να προγραμματίσετε περισσότερα από 64 κομμάτια ή αρχεία, θα εμφανιστεί η ένδειξη «FULL».
- Εάν προβείτε σε κάποιον από τους παρακάτω χειρισμούς μετά τον προγραμματισμό, όλα τα προγραμματισμένα κομμάτια και αρχεία θα διαγραφούν.
 - Αλλαγή της λειτουργίας.
 - Απενεργοποίηση του συστήματος.
 - Αποσύνδεση του καλωδίου ρεύματος.
 - Άνοιγμα της υποδοχής δίσκου.

Συντονισμός ραδιοφωνικού σταθμού

1 Πατήστε επαναλαμβανόμενα FM/DAB [4].

Επιλέξτε τη λειτουργία «FM» ή «DAB».

Λήψη ραδιοφωνικών σταθμών DAB/DAB+

Όταν επιλέγετε τη λειτουργία «DAB» για πρώτη φορά μετά την αγορά του συστήματος, ξεκινά η λειτουργία αυτόματης σάρωσης DAB και δημιουργείται ένας κατάλογος με τις διαθέσιμες υπηρεσίες. Κατά τη διάρκεια της αυτόματης σάρωσης DAB, η πρόοδος της σάρωσης υποδεικνύεται σε ποσοστά. Μην πιέζετε κανένα κουμπί στη συσκευή ή στο τηλεχειριστήριο στη διάρκεια της αυτόματης σάρωσης DAB. Η σάρωση διακόπτεται και ο κατάλογος υπηρεσιών ενδέχεται να μη δημιουργηθεί σωστά. Για να πραγματοποιήσετε αυτόματη σάρωση DAB χειροκίνητα, εκτελέστε τη διαδικασία «Χειροκίνητη εκτέλεση της αυτόματης σάρωσης DAB» (σελίδα 17). Εάν έχετε μετακομίσει σε άλλη περιοχή, εκτελέστε την αυτόματη σάρωση DAB χειροκίνητα και καταχωρήστε ξανά τα περιεχόμενα εκπομπών.

2 Εκτελέστε τη διαδικασία συντονισμού.

Για συντονισμό ραδιοφωνικού σταθμού DAB/DAB+

Πατήστε PRESET +/- [8] επανειλημμένα για να συντονίσετε τον επιθυμητό σταθμό.

Αυτόματη σάρωση (μόνο στη ζώνη συχνοτήτων FM)

Πατήστε TUNING MODE [18] επαναλαμβανόμενα έως ότου εμφανιστεί το «AUTO» και μετά πατήστε TUNING +/- [8]. Η σάρωση διακόπτεται αυτόματα κάθε φορά που συντονίζεται ένας σταθμός.

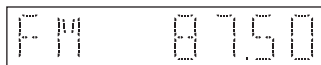

Εάν η σάρωση για ένα σταθμό FM δεν διακόπτεται, πατήστε το κουμπί ■ [6] για να διακόψετε τη σάρωση και, κατόπιν, εκτελέστε τη διαδικασία χειροκίνητου συντονισμού.

Χειροκίνητος συντονισμός (μόνο στη ζώνη συχνοτήτων FM)

Πατήστε επαναλαμβανόμενα το κουμπί TUNING MODE [18] μέχρι να εμφανιστεί η ένδειξη «MANUAL» και μετά πατήστε TUNING +/- [8] επαναλαμβανόμενα για να συντονιστείτε στον επιθυμητό σταθμό. Κάθε φορά που πιέζετε το πλήκτρο TUNING +/- [8], η συχνότητα αλλάζει βήμα προς βήμα. Αν πατήσετε παρατεταμένα TUNING +/- [8], η συχνότητα αλλάζει συνεχόμενα μέχρι να αφήσετε το κουμπί.

Σημειώσεις για τους σταθμούς DAB/DAB+

- Κατά το συντονισμό σε ένα σταθμό DAB/DAB+, ενδέχεται να περάσουν μερικά δευτερόλεπτα πριν να ακουστεί οποιοσδήποτε ήχος.
- Πρωτεύουσα υπηρεσία λαμβάνεται αυτόματα όταν λήξει η δευτερεύουσα υπηρεσία.
- Αυτός ο δέκτης δεν υποστηρίζει υπηρεσίες δεδομένων.

Συμβουλή

- Όταν συντονιστείτε σε ένα σταθμό FM ο οποίος παρέχει υπηρεσίες RDS, στην οθόνη εμφανίζεται το όνομα της υπηρεσίας ή του σταθμού (μόνο για το ευρωπαϊκό μοντέλο).
- Εάν υπάρχει θόρυβος στη λήψη στερεοφωνικού σήματος FM, πατήστε επαναλαμβανόμενα FM MODE [19] για να επιλέξετε «MONO» και μονοφωνική λήψη. Αυτό μειώνει τον θόρυβο.

Χειροκίνητη εκτέλεση της αυτόματης σάρωσης DAB

- 1 Πατήστε TUNING MODE [18] επαναλαμβανόμενα έως ότου εμφανιστεί το «SCAN».
- 2 Πατήστε ⊕ [22] για να εκτελέσετε τη σάρωση.

Η σάρωση ξεκινά. Η πρόοδος της σάρωσης υποδεικνύεται σε ποσοστά. Ανάλογα με τις διαθέσιμες υπηρεσίες DAB/DAB+ στην περιοχή σας, η σάρωση ενδέχεται να διαρκέσει λίγα λεπτά.

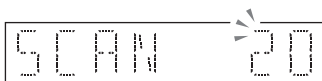

Όταν ολοκληρωθεί η σάρωση, δημιουργείται ένας κατάλογος με τις διαθέσιμες υπηρεσίες.

Σημείωση

- Εάν η εκπομπή DAB/DAB+ δεν υποστηρίζεται στη χώρα ή στην περιοχή σας, εμφανίζεται η ένδειξη «NO SERV».
- Αυτή η διαδικασία διαγράφει όλους τους προηγούμενους προσυντονισμένους σταθμούς.
- Πριν να αποσυνδέσετε την κεραία DAB/FM, βεβαιωθείτε ότι το σύστημα είναι απενεργοποιημένο, για να διατηρήσετε τις προσωπικές σας ρυθμίσεις DAB/DAB+.

Προσυντονισμός ραδιοφωνικών σταθμών

Μπορείτε να προσυντονίσετε τους επιθυμητούς ραδιοφωνικούς σας σταθμούς.

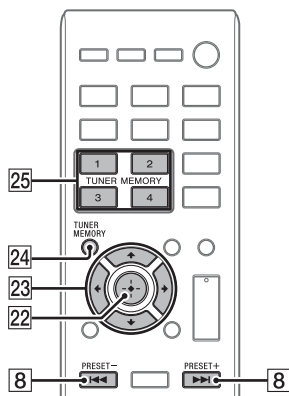

- 1 Συντονιστείτε στον επιθυμητό σταθμό.
- 2 Πατήστε TUNER MEMORY [24].
- 3 Πατήστε επανειλημμένα PRESET +/- [8] για να επιλέξετε τον αριθμό προσυντονισμού που θέλετε και, κατόπιν, πατήστε ⊕ [22].
Μπορείτε επίσης να επιλέξετε έναν αριθμό προσυντονισμού πατώντας TUNER MEMORY (1 έως 4) [25] ή ◀/▶/↶/↷ [23].

Αριθμός προσυντονισμού



Εμφανίζεται η ένδειξη «COMPLETE» στην οθόνη [10] και ο ραδιοφωνικός σταθμός καταχωρίζεται με τον αριθμό προσυντονισμού. Επαναλάβετε τα ανωτέρω βήματα για να καταχωρήσετε κι άλλους ραδιοφωνικούς σταθμούς.

Συμβουλή

- Μπορείτε να προσυντονίσετε έως 20 σταθμούς DAB/DAB+ και 20 σταθμούς FM.
- Εάν επιλέξετε έναν ήδη καταχωρημένο αριθμό προσυντονισμού στο βήμα 3, ο προσυντονισμένος ραδιοφωνικός σταθμός αντικαθίσταται από τον σταθμό που είναι συντονισμένος τη δεδομένη στιγμή.

Επιλογή προσυντονισμένου ραδιοφωνικού σταθμού

Για να επιλέξετε ραδιοφωνικούς σταθμούς που έχουν καταχωριστεί σε αριθμούς προσυντονισμού 1 έως 4.

- 1 Πατήστε FM/DAB [4] επαναλαμβανόμενα για να επιλέξετε τη λειτουργία «FM» ή «DAB».
- 2 Πατήστε αριθμό TUNER MEMORY (1 έως 4) [25].

Για να επιλέξετε ραδιοφωνικούς σταθμούς που έχουν καταχωριστεί σε αριθμούς προσυντονισμού από το 5 και πάνω

- 1 Πατήστε FM/DAB [4] επαναλαμβανόμενα για να επιλέξετε τη λειτουργία «FM» ή «DAB».
- 2 Πατήστε επαναλαμβανόμενα το κουμπί TUNING MODE [18] για να επιλέξετε «PRESET».
- 3 Πατήστε PRESET +/- [8] επαναλαμβανόμενα για να επιλέξετε τον επιθυμητό αριθμό προσυντονισμού.

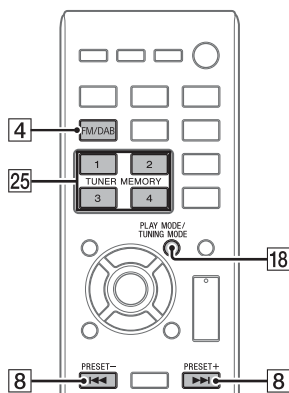

Αναπαραγωγή αρχείων από συσκευή USB

Μπορείτε να αναπαραγάγετε αρχεία ήχου που είναι αποθηκευμένα σε συσκευή USB όπως WALKMAN® ή ψηφιακή συσκευή αναπαραγωγής, από αυτό το σύστημα συνδέοντας μια συσκευή USB στο σύστημα. Για λεπτομέρειες σχετικά με συμβατές συσκευές USB, ανατρέξτε στην ενότητα «Διαδικτυακές τοποθεσίες για συμβατές συσκευές» (σελίδα 39).

- 1 Πατήστε το πλήκτρο USB [4].
- 2 Συνδέστε τη συσκευή USB στη θύρα Ψ (USB) [13] στην μπροστινή πλευρά της μονάδας.
Συνδέστε απευθείας τη συσκευή USB ή μέσω του καλωδίου USB που παρέχεται με τη συσκευή USB, στη θύρα Ψ (USB) [13].
Περιμένετε να εξαφανιστεί η ένδειξη «SEARCH».
- 3 Πατήστε ► [5].
Ξεκινά η αναπαραγωγή.

Άλλες λειτουργίες

Για	Πατήστε το πλήκτρο
Προσωρινή διακοπή αναπαραγωγής	■ [5]. Για να συνεχίσετε την αναπαραγωγή, πατήστε το κουμπί ► [5].
Διακοπή αναπαραγωγής	■ [6]. Για να συνεχίσετε την αναπαραγωγή, πατήστε το πλήκτρο ► [5]*. Για να ακυρώσετε τη συνέχιση της αναπαραγωγής, πιέστε ξανά το πλήκτρο ■ [6].
Επιλογή φακέλου	📁 +/📁 - [23] επαναλαμβανόμενα.
Επιλογή αρχείου	◀◀/▶▶ [8].
Εύρεση σημείου σε κομμάτι ή αρχείο	Κρατήστε πατημένο το πλήκτρο ◀◀/▶▶ [8] κατά την αναπαραγωγή και αφήστε το πλήκτρο στο επιθυμητό σημείο.

* Κατά την αναπαραγωγή ενός αρχείου VBR MP3/WMA, το σύστημα ενδέχεται να συνεχίσει την αναπαραγωγή από ένα διαφορετικό σημείο.

Σημείωση σχετικά με την αφαίρεση μιας συσκευής USB

Πριν αφαιρέσετε τη συσκευή USB, βεβαιωθείτε ότι το σύστημα είναι απενεργοποιημένο. Η αφαίρεση της συσκευής USB ενώ είναι ενεργοποιημένο το σύστημα ενδέχεται να καταστρέψει τα δεδομένα της συσκευής USB.

Χρήση του συστήματος ως φορτιστή μπαταρίας

Οι συσκευές USB που διαθέτουν επαναφορτιζόμενη μπαταρία μπορούν να φορτιστούν με αυτό το σύστημα. Η φόρτιση της μπαταρίας ξεκινά όταν συνδέσετε τη συσκευή USB στη θύρα Ψ (USB) [13] της μονάδας. Εάν δεν είναι δυνατή η φόρτιση της συσκευής, αποσυνδέστε την και ξανασυνδέστε την. Για πληροφορίες σχετικά με τον τρόπο ελέγχου της κατάστασης φόρτισης, ανατρέξτε στις οδηγίες χρήσης της συσκευής USB.

Σημειώσεις σχετικά με τη φόρτιση συσκευών USB με αυτό το σύστημα

- Δεν μπορείτε να χρησιμοποιήσετε το σύστημα ως φορτιστή μπαταρίας, όταν αυτό είναι απενεργοποιημένο.
- Η φόρτιση της μπαταρίας ενδέχεται να μην είναι δυνατή ανάλογα με τις προδιαγραφές της συσκευής USB.

Αλλαγή της λειτουργίας αναπαραγωγής

Μπορείτε να αλλάξετε τη λειτουργία αναπαραγωγής όταν είναι επιλεγμένη η λειτουργία USB. Για λεπτομέρειες, ανατρέξτε στην ενότητα «Αλλαγή της λειτουργίας αναπαραγωγής» (σελίδα 12).

Σημείωση

- Η σειρά αναπαραγωγής του συστήματος ενδέχεται να διαφέρει από τη σειρά αναπαραγωγής της συνδεδεμένης ψηφιακής συσκευής αναπαραγωγής μουσικής.
- Όταν απαιτείται σύνδεση μέσω καλωδίου USB, συνδέστε το καλώδιο USB που παρέχεται με τη συσκευή USB για να εκτελέσετε τη σύνδεση. Για λεπτομέρειες σχετικά με τη σύνδεση, ανατρέξτε στο εγχειρίδιο λειτουργίας που παρέχεται με τη συσκευή USB που πρόκειται να συνδεθεί.
- Ενδέχεται να χρειαστεί κάποιος χρόνος μέχρι να εμφανιστεί η ένδειξη «SEARCH» μετά τη σύνδεση, ανάλογα με τον τύπο της συνδεδεμένης συσκευής USB.
- Μη συνδέετε τη συσκευή USB μέσω διανομέα USB.
- Όταν συνδεθεί η συσκευή USB, το σύστημα διαβάζει όλα τα αρχεία της συσκευής. Εάν η συσκευή USB περιέχει μεγάλο αριθμό φακέλων ή αρχείων, η ολοκλήρωση της ανάγνωσης των περιεχομένων της συσκευής ενδέχεται να απαιτήσει μεγάλο χρονικό διάστημα.
- Με ορισμένες συσκευές, μετά από την εκτέλεση κάποιας λειτουργίας, ίσως να υπάρξει καθυστέρηση πριν η λειτουργία αυτή εκτελεστεί από το σύστημα.

- Η συμβατότητα όλου του λογισμικού κωδικοποίησης/εγγραφής δεν είναι εγγυημένη. Εάν η κωδικοποίηση των αρχείων ήχου της συσκευής USB εκτελέστηκε αρχικά με μη συμβατό λογισμικό, τα αρχεία αυτά ενδέχεται να παράγουν θόρυβο ή να μη λειτουργούν σωστά.
- Ο μέγιστος αριθμός φακέλων και αρχείων που μπορεί να αναγνωρίσει αυτό το σύστημα είναι:
 - 256* φάκελοι (συμπεριλαμβανομένου του ριζικού φακέλου)
 - 999 αρχεία
 - 999 αρχεία σε έναν φάκελο
 - 8 επίπεδα φακέλων (στη δενδρική δομή αρχείων)
- * Σε αυτούς περιλαμβάνονται φάκελοι που δεν περιέχουν αρχεία ήχου με δυνατότητα αναπαραγωγής και άδειους φακέλους. Ο αριθμός των φακέλων που μπορεί να αναγνωρίσει το σύστημα μπορεί να είναι μικρότερος από τον πραγματικό αριθμό τους, ανάλογα με τη δομή των φακέλων.
- Το σύστημα δεν υποστηρίζει απαραίτητα όλες τις λειτουργίες που παρέχονται από μια συνδεδεμένη συσκευή USB.
- Οι φάκελοι που δεν περιέχουν αρχεία ήχου δεν αναγνωρίζονται.
- Οι μορφές ήχου που μπορείτε να ακούσετε με αυτό το σύστημα είναι οι εξής:
 - MP3: επέκταση αρχείου «.mp3»
 - WMA** : επέκταση αρχείου «.wma»Ας σημειωθεί ότι ακόμη και όταν το όνομα αρχείου διαθέτει τη σωστή επέκταση αρχείου, εάν το πραγματικό αρχείο διαφέρει, το σύστημα ενδέχεται να παράγει θόρυβο ή να προκληθούν προβλήματα στη λειτουργία του.
- ** Τα αρχεία με προστασία πνευματικών δικαιωμάτων DRM (Digital Rights Management) ή αρχεία που λαμβάνονται από ένα ηλεκτρονικό κατάστημα μουσικής δεν μπορούν να αναπαραχθούν από αυτό το σύστημα. Εάν δοκιμάσετε να κάνετε αναπαραγωγή ενός από αυτά τα αρχεία, το σύστημα θα κάνει αναπαραγωγή του επόμενου μη προστατευόμενου αρχείου ήχου.

Ακρόαση μουσικής με προαιρετικές συσκευές ήχου

Χρήση προαιρετικών συσκευών ήχου

Μπορείτε να ακούσετε τον ήχο από μια προαιρετική συσκευή ήχου που είναι συνδεδεμένη με το σύστημα.

Σημείωση

- Φροντίστε να μειώσετε την ένταση ήχου του συστήματος πατώντας VOLUME - [12] προτού ξεκινήσει η αναπαραγωγή για να αποφύγετε να αναπαραχθεί ξαφνικός δυνατός ήχος από τα ηχεία.

- 1 Πατήστε το πλήκτρο AUDIO IN [4].
- 2 Συνδέστε μια προαιρετική συσκευή ήχου στην υποδοχή AUDIO IN [B] της μονάδας χρησιμοποιώντας ένα καλώδιο αναλογικού ήχου (δεν παρέχεται).
- 3 Ξεκινήστε την αναπαραγωγή της συνδεδεμένης συσκευής. Ρυθμίστε την ένταση του ήχου στη συνδεδεμένη συσκευή στη διάρκεια της αναπαραγωγής.
- 4 Πατήστε VOLUME +/- [12] για να ρυθμίσετε την ένταση του ήχου.

Σημείωση

- Το σύστημα ενδέχεται να μεταβεί αυτόματα σε κατάσταση αναμονής, εάν η στάθμη της έντασης ήχου της συνδεδεμένης συσκευής είναι πολύ χαμηλή. Για λεπτομέρειες, ανατρέξτε στην ενότητα «Ρύθμιση της λειτουργίας αυτόματης μετάβασης σε κατάσταση αναμονής» (σελίδα 27).

Σύζευξη του συστήματος με συσκευή BLUETOOTH και ακρόαση μουσικής

Μπορείτε να απολαύσετε ασύρματη αναπαραγωγή τραγουδιών που είναι αποθηκευμένα σε συσκευή BLUETOOTH. Με τις συσκευές που έχουν λειτουργία NFC (smartphone, tablet, κλπ.), η σύνδεση BLUETOOTH μπορεί να δημιουργηθεί εύκολα ακουμπώντας απλά τη συσκευή σας στο σύστημα.

Ξεκινήστε με σύζευξη!

Όταν συνδέετε συσκευές BLUETOOTH, οι δύο συσκευές πρέπει να έχουν καταχωριστεί μεταξύ τους εκ των προτέρων. Αυτό ονομάζεται «σύζευξη». Η σύζευξη πρέπει να πραγματοποιείται όταν συνδέετε δύο συσκευές για πρώτη φορά. Μόλις η συσκευή καταχωριστεί μέσω σύζευξης, δεν χρειάζεται να συζευχθεί ξανά όταν συνδεθεί στην ίδια συσκευή.

Υπάρχουν δύο τρόποι σύζευξης: σύζευξη μέσω της λειτουργίας NFC και μη αυτόματη σύζευξη ενεργοποιώντας τη λειτουργία BLUETOOTH. Επιλέξτε τη μέθοδο σύζευξης που ταιριάζει στη συσκευή σας.

■ Σύζευξη με συσκευή που δεν έχει λειτουργία NFC (σελίδα 23)



Αφού ρυθμίσετε το σύστημα στη λειτουργία σύζευξης, αναζητήστε το στη συσκευή BLUETOOTH για να αρχίσει η σύζευξη.



■ Σύζευξη με συσκευή που έχει λειτουργία NFC (σελίδα 24)

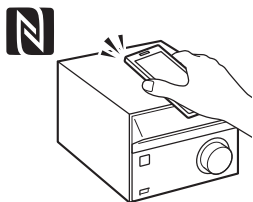

Αν έχετε smartphone/tablet με λειτουργία NFC, απλώς ακουμπήστε τη συσκευή στο σύστημα. Το σύστημα θα ενεργοποιηθεί αυτόματα και θα ξεκινήσει η σύζευξη.

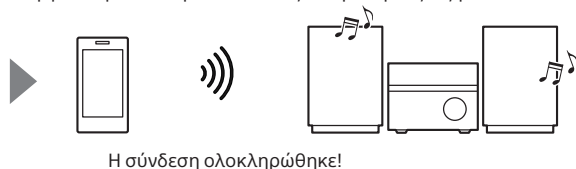

Σύζευξη με συσκευή που δεν έχει λειτουργία NFC

Κρατήστε τη συσκευή BLUETOOTH και το σύστημα σε απόσταση 1 μέτρου μεταξύ τους για αυτήν τη λειτουργία.

1 Πατήστε BLUETOOTH [4].

Αν δεν υπάρχουν πληροφορίες σύζευξης στο σύστημα, όπως όταν χρησιμοποιείτε μια συσκευή BLUETOOTH για πρώτη φορά μετά την αγορά του συστήματος, τότε το σύστημα θα μεταβεί αυτόματα στη λειτουργία σύζευξης.

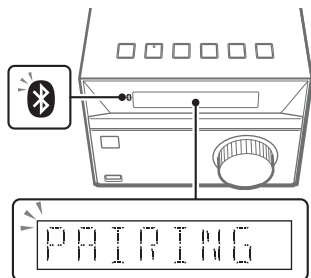

Η ενδεικτική λυχνία «PAIRING» αναβοσβήνει στην οθόνη [10] και η ενδεικτική λυχνία (BLUETOOTH) [3] αναβοσβήνει γρήγορα.

2 Ενεργοποιήστε τη λειτουργία BLUETOOTH στη συσκευή BLUETOOTH.

Για λεπτομέρειες, ανατρέξτε στις οδηγίες χρήσης που παρέχονται με τη συσκευή BLUETOOTH.

Ενδέχεται να εμφανιστεί μια λίστα των συσκευών που βρέθηκαν, στην οθόνη της συσκευής BLUETOOTH.

3 Επιλέξτε [CMT-SBT20B] (αυτό το σύστημα).

Εάν σας ζητηθεί να εισαγάγετε κλειδί πρόσβασης, καταχωρίστε «0000».

Αν το σύστημα δεν εμφανιστεί στη λίστα συσκευών, ξεκινήστε και πάλι από το βήμα 1.

Όταν ολοκληρωθεί η σύζευξη, η ένδειξη «BT AUDIO» θα εμφανιστεί στην οθόνη [10] και η ενδεικτική λυχνία (BLUETOOTH) [3] θα σταματήσει να αναβοσβήνει.

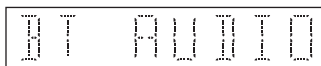

4 Πατήστε ► [5].

Ξεκινά η αναπαραγωγή. Χρησιμοποιώντας τα κουμπιά του συστήματος ή του τηλεχειριστηρίου, μπορείτε να ελέγχετε τις λειτουργίες αναπαραγωγής/παύσης (►/|| [5]) και τα στοιχεία προηγούμενο/επόμενο (◀/▶ [8]). Η διακοπή της αναπαραγωγής και άλλων λειτουργιών ελέγχεται μέσω της συσκευής BLUETOOTH.

5 Πατήστε VOLUME +/- [12] για να ρυθμίσετε την ένταση του ήχου.

Ακρόαση μουσικής σε συζευγμένη συσκευή

Πατήστε BLUETOOTH [4].

Η συσκευή που συνδέθηκε τελευταία θα συνδεθεί αυτόματα. Αν δεν μπορεί να δημιουργηθεί σύνδεση, βεβαιωθείτε ότι η λειτουργία BLUETOOTH στη συσκευή BLUETOOTH είναι ενεργοποιημένη και μετά επιλέξτε το σύστημα («CMT-SBT20B») για να ξεκινήσει η διαδικασία σύνδεσης.

Για ακύρωση της σύζευξης

Πατήστε BLUETOOTH MENU [14],
BLUETOOTH [4] ή αλλάξτε την πηγή.

Για να τερματίσετε μια σύνδεση BLUETOOTH

- 1 Πατήστε BLUETOOTH MENU [14].
- 2 Πατήστε \uparrow/\downarrow [23] για να επιλέξετε «DISCONNECT», και μετά πατήστε \oplus [22].

Σημείωση

- Αν δεν ξεκινήσει η αναπαραγωγή αφού πατήσετε \blacktriangleright [5] στο βήμα 4 του «Σύζευξη με συσκευή που δεν έχει λειτουργία NFC» (σελίδα 23), πατήστε \blacktriangleright [5] ξανά ή ξεκινήστε την αναπαραγωγή μέσω της συσκευής BLUETOOTH.
- Οι λειτουργίες μπορεί να ποικίλουν ανάλογα με τη συσκευή BLUETOOTH.
- Αυτό το σύστημα μπορεί να πραγματοποιήσει σύζευξη με έως 8 συσκευές BLUETOOTH. Εάν κάνετε σύζευξη μιας νέας συσκευής αφού έχουν συζευχθεί 8 συσκευές, οι πληροφορίες σύζευξης της συσκευής που συνδέθηκε στο σύστημα πρώτη αντικαθίστανται με αυτές της νέας συσκευής.
- Μόλις εκτελεστεί μια λειτουργία σύζευξης, δεν χρειάζεται να εκτελεστεί ξανά. Στις ακόλουθες περιπτώσεις, όμως, πρέπει να επαναληφθεί η σύζευξη:
 - Οι πληροφορίες σύζευξης διαγράφηκαν λόγω επισκευής, κ.λπ.
 - Τα στοιχεία καταχώρησης σύζευξης αυτού του συστήματος διαγράφονται στη συσκευή BLUETOOTH.
 - Αν κάνετε επαναφορά των εργοστασιακών ρυθμίσεων του συστήματος (σελίδα 36), όλες οι πληροφορίες σύζευξης θα διαγραφούν.
- Ο ήχος αυτού του συστήματος δεν μπορεί να σταλεί σε ηχείο BLUETOOTH.
- Το «κλειδί πρόσβασης» ενδέχεται να αποκαλείται «Passcode», «PIN code», «PIN number» ή «Password».
- Δεν μπορείτε να πραγματοποιήσετε σύνδεση BLUETOOTH με άλλη συσκευή BLUETOOTH ενώ η σύνδεση BLUETOOTH έχει δημιουργηθεί με άλλη BLUETOOTH συσκευή. Τερματίστε πρώτα τη σύνδεση και, κατόπιν, συνδεθείτε με μια νέα συσκευή.
- Η Sub Band Codec (SBC) είναι η μόνη υποστηριζόμενη κωδικοποίηση.

Σύζευξη με συσκευή που έχει λειτουργία NFC

Συμβατά smartphone είναι αυτά που είναι εξοπλισμένα με τη λειτουργία NFC (συμβατό λειτουργικό σύστημα: Android™ έκδοσης 2.3.3 ή νεότερη, εκτός της Android 3.x).

Για λεπτομέρειες, ανατρέξτε στην ενότητα «Διαδικτυακές τοποθεσίες για συμβατές συσκευές» (σελίδα 39).

Τι είναι το «NFC»;

Το NFC (Near Field Communication) είναι μια τεχνολογία που επιτρέπει την ασύρματη επικοινωνία μικρής εμβέλειας μεταξύ διαφόρων συσκευών, όπως κινητών τηλεφώνων και ετικετών IC. Χάρη στη λειτουργία NFC, μπορεί να επιτευχθεί επικοινωνία δεδομένων εύκολα, απλά ακουμπώντας το σχετικό σύμβολο ή το καθορισμένο σημείο στις συμβατές με το NFC συσκευές.

1 Ενεργοποιήστε τη λειτουργία NFC του smartphone/tablet.

Για λεπτομέρειες, ανατρέξτε στις οδηγίες χρήσης που παρέχονται με το smartphone/tablet.

2 Ακουμπήστε το smartphone/tablet σας στην ένδειξη N-mark [7] στη μονάδα.

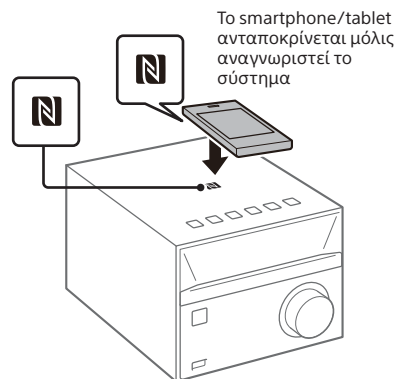

Ακολουθήστε τις οδηγίες στην οθόνη για να εδραιώσετε τη σύνδεση. Μόλις δημιουργηθεί η σύνδεση BLUETOOTH, η ένδειξη «BT AUDIO» εμφανίζεται στην οθόνη **10**.



3 Πατήστε ► **5**.

Ξεκινά η αναπαραγωγή. Χρησιμοποιώντας τα κουμπιά του συστήματος ή του τηλεχειριστηρίου, μπορείτε να ελέγχετε τις λειτουργίες αναπαραγωγής/παύσης (►/|| **5**) και τα στοιχεία προηγούμενο/επόμενο (◀◀/▶▶ **8**). Η διακοπή της αναπαραγωγής και άλλων λειτουργιών ελέγχεται μέσω της συσκευής BLUETOOTH.

4 Πατήστε VOLUME +/- **12** για να ρυθμίσετε την ένταση του ήχου.

Ακρόαση μουσικής σε συζευγμένη συσκευή

Πατήστε BLUETOOTH **4**.

Η συσκευή που συνδέθηκε τελευταία θα συνδεθεί αυτόματα. Αν δεν μπορεί να δημιουργηθεί σύνδεση, βεβαιωθείτε ότι η λειτουργία BLUETOOTH στη συσκευή BLUETOOTH είναι ενεργοποιημένη και μετά επιλέξτε το σύστημα («CMT-SBT20B») για να ξεκινήσει η διαδικασία σύνδεσης.

Για να τερματίσετε μια σύνδεση BLUETOOTH

Ακουμπήστε τη συσκευή στην ένδειξη N-Mark **7** στη μονάδα ξανά.

Συμβουλή

- Εάν το smartphone/tablet δεν ανταποκρίνεται, παρόλο που το ακουμπάτε στη μονάδα, κατεβάστε την εφαρμογή «NFC Easy Connect» στο smartphone/tablet σας και εγκαταστήστε την. Στη συνέχεια, ακουμπήστε το ξανά στη μονάδα. Το «NFC Easy Connect» είναι μια δωρεάν εφαρμογή για αποκλειστική χρήση σε Android. Σαρώστε τον εξής δισδιάστατο κώδικα.



- Αν ακουμπήσετε ένα smartphone/tablet με λειτουργία NFC στο σύστημα ενώ αυτό είναι ήδη συνδεδεμένο με μια άλλη συσκευή BLUETOOTH, η σύνδεση θα μεταφερθεί στο smartphone/tablet που είναι σε επαφή.
- Αν ακουμπήσετε μια συσκευή στην ένδειξη N-Mark **7** ενώ το σύστημα διαβάζει δεδομένα από ένα CD ή μια συσκευή USB, η σύνδεση BLUETOOTH ενδέχεται να αποτύχει. Ακουμπήστε τη συσκευή στο σύστημα μετά την ολοκλήρωση της ανάγνωσης.

Σημείωση

- Αν δεν ξεκινήσει η αναπαραγωγή αφού πατήσετε ► **5** στο βήμα 3 του «Σύζευξη με συσκευή που έχει λειτουργία NFC» (σελίδα 24), πατήστε ► **5** ξανά ή ξεκινήστε την αναπαραγωγή μέσω της συσκευής BLUETOOTH.
- Σε ορισμένες χώρες και περιοχές, δεν είναι δυνατή η λήψη της εφαρμογής συμβατότητας με το NFC.
- Όταν χρησιμοποιείτε τη λειτουργία NFC, η σύζευξη, η ενεργοποίηση του συστήματος και η δημιουργία συνδέσεων BLUETOOTH εκτελούνται αυτόματα ακουμπώντας τη συσκευή. Ωστόσο, όταν χρησιμοποιείτε τη λειτουργία NFC ενώ το σύστημα είναι απενεργοποιημένο, ο ήχος αναπαραγωγής μπορεί να μην ακούγεται από την αρχή του κομματιού. Για να ξεκινήσει η αναπαραγωγή από την αρχή, πατήστε ◀◀ **8** για να επιλέξετε ξανά το κομμάτι ή απενεργοποιήστε το σύστημα και μετά ακουμπήστε το smartphone/tablet σας στην ένδειξη N-mark **7** ξανά αφού ενεργοποιήσετε το σύστημα.

Διαγραφή πληροφοριών σύζευξης

Για να διαγράψετε πληροφορίες σύζευξης, το σύστημα πρέπει να επανέλθει στις εργοστασιακές ρυθμίσεις ακολουθώντας την παρακάτω διαδικασία.

- 1 Πατήστε παρατεταμένα τα κουμπιά FUNCTION [4] και ▲ [9] της μονάδας ταυτόχρονα έως ότου εμφανιστεί η ένδειξη «RESET» στην οθόνη [10].

Σημείωση

- Εάν οι πληροφορίες σύζευξης για μια συζευγμένη συσκευή διαγραφούν, δεν μπορείτε να χρησιμοποιήσετε αυτή τη συσκευή εκτός κι εάν επαναληφθεί η σύζευξη.
- Αν γίνει επαναφορά του συστήματος στις εργοστασιακές προεπιλογές, όλες οι ρυθμίσεις που έχουν διαμορφωθεί από τον χρήστη καθώς και οι πληροφορίες σύζευξης, όπως οι προσυντονισμένοι ραδιοφωνικοί σταθμοί και οι ρυθμίσεις χρονοδιακόπτη και ρολογιού θα διαγραφούν.

Σύζευξη πρόσθετων συσκευών

Αυτό το σύστημα μπορεί να πραγματοποιήσει σύζευξη και να αποθηκεύσει τις πληροφορίες σύζευξης για έως και 8 BLUETOOTH συσκευές.

Εάν η συσκευή σας δεν διαθέτει λειτουργία NFC:

- 1 Πατήστε BLUETOOTH MENU [14] και χρησιμοποιήστε το ▲/▼ [23] για να επιλέξετε «PAIRING» και μετά πατήστε ⊕ [22].
- 2 Ακολουθήστε τα βήματα 2-3 στην ενότητα «Σύζευξη με συσκευή που δεν έχει λειτουργία NFC» (σελίδα 23) για να εκτελέσετε σύζευξη.

Πραγματοποίηση σύζευξης χρησιμοποιώντας ένα κουμπί της μονάδας

- 1 Πιέστε επαναλαμβανόμενα το πλήκτρο FUNCTION [4] για να επιλέξετε «BT AUDIO».
- 2 Πατήστε παρατεταμένα το κουμπί FUNCTION [4] έως ότου η ένδειξη Bluetooth (BLUETOOTH) [3] αρχίσει να αναβοσβήνει γρήγορα.
- 3 Ακολουθήστε τα βήματα 2-3 στην ενότητα «Σύζευξη με συσκευή που δεν έχει λειτουργία NFC» (σελίδα 23) για να εκτελέσετε σύζευξη.

Συμβουλή

- Για σύνδεση BLUETOOTH με μια συσκευή που μόλις έχει συζευχθεί ενώ το σύστημα είναι συνδεδεμένο με μια άλλη συσκευή, πρώτα τερματίστε τη σύνδεση BLUETOOTH με τη συσκευή που χρησιμοποιείται τη δεδομένη στιγμή και μετά κάντε τη σύνδεση με τη νέα συσκευή.

Εάν η συσκευή σας διαθέτει λειτουργία NFC:

Ακολουθήστε τη διαδικασία στην ενότητα «Σύζευξη με συσκευή που έχει λειτουργία NFC» (σελίδα 24) για να κάνετε σύζευξη της νέας συσκευής.

Ρύθμιση της λειτουργίας αυτόματης μετάβασης σε κατάσταση αναμονής

Το σύστημα μεταβαίνει αυτόματα σε Κατάσταση αναμονής σε περίπου 15 λεπτά, όταν δεν εκτελείται κανένας χειρισμός ή δεν υπάρχει έξοδος σήματος ήχου (Λειτουργία Αυτόματης μετάβασης σε κατάσταση αναμονής). Σύμφωνα με τις προεπιλεγμένες ρυθμίσεις, η λειτουργία αυτόματης μετάβασης σε κατάσταση αναμονής είναι ενεργοποιημένη.

- 1 Πατήστε **I/⏻** **1** για να ενεργοποιήσετε το σύστημα.
- 2 Κρατήστε πατημένο το πλήκτρο **I/⏻** **1** για περισσότερα από 3 δευτερόλεπτα.

- 3 Αφού εμφανιστεί η ένδειξη «AUTO STANDBY OFF» (η λειτουργία αυτόματης μετάβασης σε κατάσταση αναμονής είναι απενεργοποιημένη) ή «AUTO STANDBY ON» (η λειτουργία αυτόματης μετάβασης σε κατάσταση αναμονής είναι ενεργοποιημένη), αφήστε τα κουμπιά.

Συμβουλή

- Όταν το σύστημα τίθεται σε κατάσταση αναμονής, εμφανίζεται η ένδειξη «STANDBY» και αναβοσβήνει 8 φορές στην οθόνη **10**.

Σημείωση

- Το σύστημα ενδέχεται να μην μεταβεί αυτόματα σε κατάσταση αναμονής στις ακόλουθες περιπτώσεις:
 - κατά τη χρήση της λειτουργίας δέκτη
 - ενώ εντοπίζεται σήμα ήχου
 - κατά την αναπαραγωγή κομματιών ή αρχείων ήχου
 - ενώ βρίσκονται σε χρήση ο χρονοδιακόπτης αναπαραγωγής ή ο χρονοδιακόπτης ύπνου
- Το σύστημα επαναφέρει τον χρόνο αντίστροφης μέτρησης των 15 λεπτών για να εισέλθει στην κατάσταση αναμονής στις ακόλουθες περιπτώσεις:
 - όταν υπάρχει συνδεδεμένη συσκευή USB σε λειτουργία USB
 - είναι πατημένο ένα πλήκτρο στο τηλεχειριστήριο ή τη μονάδα

Ρύθμιση της κατάστασης αναμονής BLUETOOTH

Όταν είναι ενεργοποιημένη η Κατάσταση αναμονής BLUETOOTH, το σύστημα μεταβαίνει σε κατάσταση αναμονής για σύνδεση BLUETOOTH, ακόμα και όταν το σύστημα είναι απενεργοποιημένο. Η λειτουργία αυτή είναι απενεργοποιημένη από προεπιλογή.

- 1 Πατήστε BLUETOOTH MENU [14].
- 2 Πατήστε \uparrow/\downarrow [23] για να επιλέξετε «BT: STBY», και μετά πατήστε \oplus [22].
- 3 Πατήστε \uparrow/\downarrow [23] για να επιλέξετε «ON» ή «OFF», και μετά πατήστε \oplus [22].
- 4 Πατήστε τα πλήκτρα I/☰ [1] για να απενεργοποιήσετε το σύστημα.
Μόλις το σύστημα απενεργοποιηθεί, η ένδειξη BT (BLUETOOTH) αναβοσβήνει αργά.

Συμβουλή

- Όταν η λειτουργία αυτή είναι στο «ON», το σύστημα ενεργοποιείται αυτόματα και μπορείτε να ακούσετε μουσική δημιουργώντας σύνδεση BLUETOOTH από μια συσκευή BLUETOOTH.
- Απενεργοποιήστε την κατάσταση αναμονής BLUETOOTH για να μειώσετε την κατανάλωση ενέργειας σε κατάσταση αναμονής.

Σημείωση

- Όταν το σύστημα δεν διαθέτει πληροφορίες σύζευξης, η λειτουργία αυτή δεν είναι διαθέσιμη. Για χρήση αυτής της λειτουργίας, το σύστημα πρέπει να είναι συνδεδεμένο με τη συσκευή και να έχει τις σχετικές πληροφορίες σύζευξης.

Απενεργοποίηση ή ενεργοποίηση του ασύρματου σήματος BLUETOOTH

Όταν το σύστημα είναι ενεργοποιημένο, μπορείτε να ελέγξετε ένα σήμα BLUETOOTH. Το σήμα BLUETOOTH είναι ενεργοποιημένο από προεπιλογή.

- 1 Πατήστε I/☰ [1] για να ενεργοποιήσετε το σύστημα.
- 2 Κρατήστε ταυτόχρονα πατημένα τα $\blacktriangleright\parallel$ [5] και \blacktriangleleft [8] στη μονάδα για 5 δευτερόλεπτα.
- 3 Αφού εμφανιστεί η ένδειξη «BT OFF» (το ασύρματο σήμα BLUETOOTH είναι απενεργοποιημένο) ή η ένδειξη «BT ON» (το ασύρματο σήμα BLUETOOTH είναι ενεργοποιημένο), αφήστε τα κουμπιά.

Συμβουλή

- Όταν αυτή η ρύθμιση τεθεί στο «BT OFF», η λειτουργία BLUETOOTH δεν είναι διαθέσιμη.
- Εάν η μονάδα έρθει σε επαφή με smartphone/tablet με λειτουργία NFC ενώ η ρύθμιση αυτή είναι απενεργοποιημένη, το σύστημα ενεργοποιείται και αυτή η ρύθμιση αλλάζει στο «BT ON».
- Όταν αυτή η ρύθμιση απενεργοποιηθεί, δεν μπορείτε να θέσετε τη μονάδα σε κατάσταση αναμονής BLUETOOTH.
- Όταν αυτή η ρύθμιση απενεργοποιηθεί, το σύστημα και η συσκευή BLUETOOTH δεν μπορούν να συζευχθούν.

Ρύθμιση του ήχου

Μπορείτε να επιλέξετε τον ήχο που θέλετε μεταξύ των διάφορων στυλ και να αλλάξετε το εφέ του ήχου των μπάσων.

Επιλογή του επιθυμητού ήχου

Πατήστε EQ [15] επαναλαμβανόμενα για να επιλέξετε τον επιθυμητό ήχο από τα εξής στυλ:

«RAND B/HIP HOP», «FLAT», «POP», «JAZZ», «ROCK», «CLASSIC».

Συμβουλή

- Η προεπιλεγμένη ρύθμιση είναι «R AND B/HIP HOP».

Αλλαγή του εφέ του ήχου των μπάσων

Πατήστε MEGA BASS [16].

Με κάθε πάτημα, η λειτουργία ενεργοποιείται («BASS ON») και απενεργοποιείται («BASS OFF»).

Συμβουλή

- Η προεπιλεγμένη ρύθμιση είναι «BASS ON».

Χρήση των λειτουργιών χρονοδιακόπτη

Το σύστημα προσφέρει χρονοδιακόπτη ύπνου και χρονοδιακόπτη αναπαραγωγής.

Σημείωση

- Ο χρονοδιακόπτης ύπνου έχει προτεραιότητα σε σχέση με τον χρονοδιακόπτη αναπαραγωγής.

Ρύθμιση του χρονοδιακόπτη ύπνου

Στην καθορισμένη ώρα, το σύστημα απενεργοποιείται αυτόματα.

- 1 Πατήστε SLEEP [27] επαναλαμβανόμενα για να επιλέξετε την καθορισμένη ώρα. Μπορείτε να επιλέξετε από «SLEEP 90» (90 λεπτά) έως «SLEEP 10» (10 λεπτά) ή «AUTO». Κάθε φορά που πατάτε το κουμπί, ο χρονοδιακόπτης ύπνου μειώνεται κατά 10 λεπτά. Εάν επιλέξετε «AUTO», το σύστημα απενεργοποιείται αυτόματα μετά την ολοκλήρωση της αναπαραγωγής ενός CD ή του περιεχομένου μιας συσκευής USB ή εντός 100 λεπτών.

Συμβουλή

- Για να ελέγξετε το χρόνο του χρονοδιακόπτη ύπνου που απομένει, πατήστε SLEEP [27] ξανά.
- Ο χρονοδιακόπτης ύπνου λειτουργεί ακόμη κι εάν το ρολόι δεν έχει ρυθμιστεί.

Για να ακυρώσετε τον χρονοδιακόπτη ύπνου.

Πιέστε επαναλαμβανόμενα το πλήκτρο SLEEP [27] για να επιλέξετε «OFF».

Ρύθμιση του χρονοδιακόπτη αναπαραγωγής

Μπορείτε να ακούτε έναν δίσκο CD, το περιεχόμενο μιας συσκευής USB ή ραδιόφωνο κάθε μέρα, συγκεκριμένη ώρα.

Σημείωση

- Βεβαιωθείτε ότι έχετε ρυθμίσει το ρολόι, προτού ρυθμίσετε τον χρονοδιακόπτη (σελίδα 10).

1 Προετοιμάστε την πηγή ήχου και, κατόπιν, πατήστε το πλήκτρο VOLUME +/- **12** για να ρυθμίσετε την ένταση ήχου.

2 Πατήστε TIMER MENU **26** για να εισέλθετε στη λειτουργία ρύθμισης χρονοδιακόπτη.

3 Πατήστε **▲/▼ 23** για να επιλέξετε «PLAY SET», και μετά πατήστε **⊕ 22**.

Εμφανίζεται η ένδειξη «ON TIME» και η ένδειξη της ώρας στην οθόνη αναβοσβήνει **10**.



4 Πατήστε **▲/▼ 23** για να ρυθμίσετε την ώρα και μετά πατήστε **⊕ 22**.

Η ένδειξη των λεπτών αναβοσβήνει στην οθόνη **10**.

5 Πατήστε **▲/▼ 23** για να ρυθμίσετε τα λεπτά και, κατόπιν, πατήστε **⊕ 22**.

Εμφανίζεται η ένδειξη «OFF TIME» και η ένδειξη της ώρας στην οθόνη αναβοσβήνει **10**. Ακολουθήστε την ίδια διαδικασία για να ορίσετε την ώρα και τα λεπτά για να διακόψετε τον χρόνο του χρονοδιακόπτη αναπαραγωγής.

6 Πατήστε **▲/▼ 23** για να επιλέξετε την επιθυμητή πηγή ήχου και, κατόπιν, πατήστε **⊕ 22**.

Εμφανίζεται η οθόνη επιβεβαίωσης για τον χρονοδιακόπτη αναπαραγωγής.

7 Πατήστε τα πλήκτρα **I/⏻ 1** για να απενεργοποιήσετε το σύστημα.

Συμβουλή

- Όταν η πηγή ήχου είναι το ραδιόφωνο, φροντίστε να συντονίσετε τον ραδιοφωνικό σταθμό πριν απενεργοποιήσετε το σύστημα (σελίδα 16).
- Για να αλλάξετε τη ρύθμιση του χρονοδιακόπτη, εκτελέστε ξανά τις διαδικασίες από την αρχή.
- Η ρύθμιση του χρονοδιακόπτη αναπαραγωγής διατηρείται, εφόσον δεν ακυρωθεί χειροκίνητα.

Σημείωση

- Το σύστημα ενεργοποιείται ακριβώς την ώρα που έχει οριστεί στο χρονοδιακόπτη αναπαραγωγής. Όταν η πηγή ήχου είναι δίσκος CD, MP3/WMA ή συσκευή USB, μπορεί να χρειαστεί λίγος χρόνος μέχρι να ξεκινήσει η αναπαραγωγή.
- Ο χρονοδιακόπτης αναπαραγωγής δεν λειτουργεί, εάν το σύστημα είναι ήδη ενεργοποιημένο την προκαθορισμένη ώρα.
- Εάν η πηγή ήχου για το χρονοδιακόπτη αναπαραγωγής έχει οριστεί σε έναν ραδιοφωνικό σταθμό, η τελευταία συντονισμένη συχνότητα είναι αυτή που χρησιμοποιείται για το χρονόμετρο αναπαραγωγής. Εάν αλλάξετε τη ραδιοφωνική συχνότητα αφού ρυθμίσετε το χρονοδιακόπτη, θα αλλάξει και η ρύθμιση ραδιοφωνικού σταθμού για το χρονοδιακόπτη.

Έλεγχος της ρύθμισης

- 1 Πατήστε **TIMER MENU** [26].
- 2 Πατήστε **▲/▼** [23] για να επιλέξετε «SELECT», και μετά πατήστε **+** [22].
- 3 Πατήστε **▲/▼** [23] για να επιλέξετε «PLAY SEL», και μετά πατήστε **+** [22].
Στην οθόνη [10] εμφανίζεται η ρύθμιση του χρονοδιακόπτη.

Ακύρωση του χρονοδιακόπτη

- 1 Πατήστε **TIMER MENU** [26].
- 2 Πατήστε **▲/▼** [23] για να επιλέξετε «SELECT», και μετά πατήστε **+** [22].
- 3 Πατήστε **▲/▼** [23] για να επιλέξετε «OFF», και μετά πατήστε **+** [22].

Αλλαγή των ενδείξεων στην οθόνη

Για	Πατήστε το πλήκτρο
Αλλαγή πληροφοριών στην οθόνη ενδείξεων*	Πατήστε DISPLAY [28] επανειλημμένα, όταν το σύστημα είναι ενεργοποιημένο.
Έλεγχο του ρολογιού, όταν το σύστημα είναι απενεργοποιημένο	Πατήστε DISPLAY [28] όταν το σύστημα είναι απενεργοποιημένο. Το ρολόι εμφανίζεται για 8 δευτερόλεπτα.

* Για παράδειγμα, μπορείτε να προβάλλετε πληροφορίες για τον δίσκο CD-DA/MP3/WMA ή για τη συσκευή USB όπως τον αριθμό κομματιού, το όνομα αρχείου/φακέλου, το όνομα του άλμπουμ και το όνομα του καλλιτέχνη.
Μπορείτε επίσης να προβάλλετε πληροφορίες των ραδιοφωνικών σταθμών DAB/DAB+, όπως το όνομα της υπηρεσίας, την ετικέτα του καναλιού, τις πληροφορίες DLS (Dynamic Label Segment) ή την ετικέτα συνόλου.

Σημειώσεις για τις πληροφορίες στην οθόνη

- Οι χαρακτήρες που δεν μπορούν να προβληθούν εμφανίζονται με το σύμβολο «_».
- Δεν εμφανίζονται οι ακόλουθες πληροφορίες:
 - συνολικός χρόνος αναπαραγωγής για δίσκους MP3/WMA και συσκευές USB.
 - χρόνος αναπαραγωγής που απομένει για αρχεία MP3/WMA.
 - πληροφορίες ετικέτας WMA (τίτλος τραγουδιού/όνομα άλμπουμ/όνομα καλλιτέχνη)
- Οι ακόλουθες πληροφορίες δεν εμφανίζονται σωστά:
 - χρόνος αναπαραγωγής που έχει παρέλθει για αρχεία MP3/WMA, κωδικοποιημένα με μεταβλητό βαθμό ροής δεδομένων (VBR).
 - ονόματα φακέλων και αρχείων που δεν ακολουθούν τα πρότυπα ISO9660 Level 1, Level 2 ή Joliet στη μορφή επέκτασης.
- Εμφανίζονται οι ακόλουθες πληροφορίες:
 - χρόνος αναπαραγωγής που απομένει για ένα κομμάτι.
 - Πληροφορίες ετικέτας ID3 για αρχεία MP3, όταν χρησιμοποιούνται ετικέτες ID3 έκδοσης 1 και 2 (η εμφάνιση πληροφοριών ετικέτας ID3 έκδοσης 2 έχει προτεραιότητα, όταν χρησιμοποιούνται ετικέτες ID3 έκδοσης 1 και 2 για ένα μεμονωμένο αρχείο MP3).
 - έως 64 χαρακτήρες πληροφοριών ετικέτας ID3, χρησιμοποιώντας κεφαλαία γράμματα (A έως Z), αριθμούς (0 έως 9) και σύμβολα (< > +, [] \ _).
 - έως 17 χαρακτήρες για το όνομα υπηρεσίας, έως 64 χαρακτήρες για τις πληροφορίες DLS (Dynamic Label Segment) και έως 17 χαρακτήρες για την ετικέτα συνόλου, χρησιμοποιώντας κεφαλαία γράμματα (A έως Z), αριθμούς (0 έως 9) και σύμβολα (< > +, [] \ _).

Αντιμετώπιση προβλημάτων

Εάν το πρόβλημα σημειωθεί κατά τη λειτουργία του συστήματος, ακολουθήστε τα βήματα που περιγράφονται παρακάτω, προτού συμβουλευτείτε τον πλησιέστερο αντιπρόσωπο της Sony. Εάν εμφανίζεται μήνυμα σφάλματος, φροντίστε να σημειώσετε το περιεχόμενό του για να το αναφέρετε.

- 1 Ελέγξτε αν το πρόβλημα αναφέρεται σε αυτήν την ενότητα «Αντιμετώπιση προβλημάτων».
- 2 Επισκεφτείτε τις ακόλουθες διαδικτυακές τοποθεσίες υποστήριξης πελατών.

Για τους πελάτες στην Ευρώπη:

<http://www.sony.eu/support>

Για τους πελάτες σε άλλες χώρες/περιοχές:

<http://www.sony-asia.com/support>

Σε αυτές τις διαδικτυακές τοποθεσίες, θα βρείτε τις πιο πρόσφατες πληροφορίες υποστήριξης και συνήθεις ερωτήσεις.

- 3 Εάν μετά τα βήματα 1 και 2 το πρόβλημα παραμένει άλυτο, συμβουλευτείτε τον πλησιέστερο αντιπρόσωπο της Sony.

Όταν φέρνετε το προϊόν για επισκευή, φροντίστε να φέρετε ολόκληρο το σύστημα (κύρια μονάδα, ηχεία και τηλεχειριστήριο).

Το προϊόν αυτό αποτελεί ένα σύστημα, κι επομένως απαιτείται ολόκληρο το σύστημα για να εντοπιστεί ο τομέας που χρειάζεται επισκευή.

Εάν στην οθόνη εμφανίζεται η ένδειξη «PROTECT»

Αποσυνδέστε αμέσως το καλώδιο ρεύματος και ελέγξτε τα ακόλουθα στοιχεία, αφού εξαφανιστεί η ένδειξη «PROTECT».

- Βεβαιωθείτε ότι δεν είναι βραχυκυκλωμένα τα καλώδια των ηχείων + και -.
- Βεβαιωθείτε ότι τίποτα δεν μπλοκάρει τις οπές εξαερισμού του συστήματος.

Αφού ελέγξετε τα παραπάνω στοιχεία και δεν διαπιστώσετε κανένα πρόβλημα, συνδέστε ξανά το καλώδιο ρεύματος και ενεργοποιήστε το σύστημα. Εάν το πρόβλημα παραμένει, επικοινωνήστε με τον πλησιέστερο αντιπρόσωπο της Sony.

Γενικά

Το σύστημα δεν ενεργοποιείται.

- ➔ Φροντίστε να έχετε συνδέσει το καλώδιο ρεύματος σωστά στην πρίζα.

Το σύστημα μεταβαίνει απροσδόκητα σε κατάσταση αναμονής.

- ➔ Δεν πρόκειται για δυσλειτουργία. Το σύστημα μεταβαίνει αυτόματα σε κατάσταση αναμονής σε περίπου 15 λεπτά, όταν δεν εκτελεστεί κανένας χειρισμός ή εάν δεν υπάρχει έξοδος σήματος ήχου. Δείτε «Ρύθμιση της λειτουργίας αυτόματης μετάβασης σε κατάσταση αναμονής» (σελίδα 27).

Η ρύθμιση του ρολογιού ή η λειτουργία του χρονοδιακόπτη αναπαραγωγής ακυρώθηκε απροσδόκητα.

- ➔ Εάν παρέλθει περίπου ένα λεπτό χωρίς να εκτελεστεί κανένας χειρισμός, η ρύθμιση του ρολογιού ή η ρύθμιση του Χρονοδιακόπτη αναπαραγωγής ακυρώνεται αυτόματα. Εκτελέστε ξανά τους χειρισμούς από την αρχή.

Δεν εκπέμπεται ήχος.

- ➔ Μήπως είναι βραχυκυκλωμένα τα καλώδια των ηχείων + και -;
- ➔ Χρησιμοποιείτε μόνο τα παρεχόμενα ηχεία;
- ➔ Μήπως είναι φραγμένες οι οπές εξαερισμού του συστήματος;
- ➔ Αυξήστε την ένταση του ήχου στη μονάδα.
- ➔ Φροντίστε να είναι σωστά συνδεδεμένη μια εξωτερική συσκευή στην υποδοχή AUDIO IN **B** και θέστε τη λειτουργία στο AUDIO IN.
- ➔ Η μετάδοση του καθορισμένου σταθμού ενδέχεται να έχει διακοπεί προσωρινά.

Ο ήχος παρέχεται από ένα κανάλι ή η ένταση του ήχου δεξιά και αριστερά δεν είναι ισορροπημένη.

- ➔ Τοποθετήστε τα ηχεία όσο το δυνατόν πιο συμμετρικά.
- ➔ Συνδέστε μόνο τα παρεχόμενα ηχεία.

Παράγεται δυνατός βόμβος ή θόρυβος.

- ➔ Μετακινήστε το σύστημα μακριά από πηγές θορύβου.
- ➔ Συνδέστε το σύστημα σε διαφορετική πρίζα τοίχου.
- ➔ Συνιστάται η χρήση επαφής ισχύος AC με φίλτρο θορύβου (δεν παρέχεται).

Το τηλεχειριστήριο δεν λειτουργεί.

- ➔ Αφαιρέστε τυχόν εμπόδια μεταξύ του τηλεχειριστηρίου και του αισθητήρα τηλεχειριστηρίου [2] της μονάδας και τοποθετήστε τη συσκευή μακριά από λαμπτήρες φθορισμού.
- ➔ Στρέψτε το τηλεχειριστήριο προς τον αισθητήρα τηλεχειριστηρίου [2] της μονάδας.
- ➔ Μετακινήστε το τηλεχειριστήριο πιο κοντά στο σύστημα.
- ➔ Αντικαταστήστε την μπαταρία με μια καινούρια.

Συσκευή αναπαραγωγής δίσκων

Ο δίσκος ή το αρχείο δεν αναπαράγονται.

- ➔ Ο δίσκος δεν έχει οριστικοποιηθεί (έναν δίσκος CD-R ή CD-RW στον οποίο μπορούν να προστεθούν δεδομένα).

Ο ήχος διακόπτεται ή δεν γίνεται αναπαραγωγή του δίσκου.

- ➔ Ο δίσκος μπορεί να είναι βρώμικος ή να έχει γραντζουνιές. Όταν ο δίσκος είναι βρώμικός, καθαρίστε τον με ένα πανάκι.
- ➔ Μετακινήστε το σύστημα σε μια θέση μακριά από κραδασμούς (για παράδειγμα, επάνω σε σταθερή βάση).
- ➔ Μετακινήστε τα ηχεία μακριά από το σύστημα ή τοποθετήστε τα σε ξεχωριστές βάσεις. Κατά την αναπαραγωγή με υψηλή ένταση ήχου, οι κραδασμοί των ηχείων ενδέχεται να προκαλέσουν διακοπές στον ήχο.

Η αναπαραγωγή δεν ξεκινά από το πρώτο κομμάτι ή αρχείο.

- ➔ Θέστε τη λειτουργία αναπαραγωγής στο «OFF» (κανονική αναπαραγωγή) (σελίδα 12).

Η έναρξη της αναπαραγωγής απαιτεί περισσότερο χρόνο από το συνηθισμένο.

- ➔ Οι ακόλουθοι δίσκοι μπορεί να αυξήσουν τον χρόνο που απαιτείται για την έναρξη της αναπαραγωγής:
 - δίσκος εγγεγραμμένος με περίπλοκη δενδρική δομή
 - δίσκος εγγεγραμμένος με πολλαπλές περιόδους λειτουργίας
 - δίσκος με πολλούς φακέλους

Συσκευή USB

Για λεπτομέρειες σχετικά με συμβατές συσκευές USB, ανατρέξτε στην ενότητα «Διαδικτυακές τοποθεσίες για συμβατές συσκευές» (σελίδα 39).

Συνδέθηκε μια μη υποστηριζόμενη συσκευή USB.

- ➔ Ενδέχεται να προκύψουν τα ακόλουθα προβλήματα:
 - Η συσκευή USB δεν αναγνωρίζεται.
 - Τα ονόματα αρχείων ή φακέλων δεν εμφανίζονται σε αυτό το σύστημα.
 - Η αναπαραγωγή δεν είναι δυνατή.
 - Ο ήχος διακόπτεται.
 - Υπάρχει θόρυβος.
 - Ο ήχος παρέχεται παραμορφωμένος.

Δεν υπάρχει ήχος.

- ➔ Η συσκευή USB δεν είναι συνδεδεμένη σωστά. Απενεργοποιήστε το σύστημα κι, έπειτα, συνδέστε ξανά τη συσκευή USB.

Υπάρχει θόρυβος, ο ήχος διακόπτεται ή ακούγεται παραμορφωμένος.

- ➔ Είναι συνδεδεμένη μια μη υποστηριζόμενη συσκευή USB. Συνδέστε μια υποστηριζόμενη συσκευή USB.
- ➔ Απενεργοποιήστε το σύστημα, έπειτα συνδέστε ξανά τη συσκευή USB και ενεργοποιήστε το σύστημα.
- ➔ Τα ίδια τα δεδομένα μουσικής περιέχουν θόρυβο ή ο θόρυβος είναι παραμορφωμένος. Ενδέχεται να έχει εισέλθει θόρυβος κατά τη δημιουργία δεδομένων μουσικής λόγω των συνθηκών του υπολογιστή. Δημιουργήστε ξανά τα δεδομένα μουσικής.
- ➔ Ο ρυθμός bit που είχε χρησιμοποιηθεί κατά την κωδικοποίηση των αρχείων ήταν χαμηλός. Αποστείλετε αρχεία κωδικοποιημένα με υψηλότερους βαθμούς ροής δεδομένων στη συσκευή USB.

Στην οθόνη ενδείξων εμφανίζεται η ένδειξη «SEARCH» για μεγάλο χρονικό διάστημα ή απαιτείται πολύς χρόνος για την έναρξη της αναπαραγωγής.

- ➔ Η διαδικασία ανάγνωσης ενδέχεται να απαιτεί μεγάλο χρονικό διάστημα στις ακόλουθες περιπτώσεις.
 - Υπάρχουν πολλοί φάκελοι ή αρχεία στη συσκευή USB.
 - Η δομή των αρχείων είναι εξαιρετικά πολύπλοκη.
 - Δεν υπάρχει επαρκής χώρος στη μνήμη.
 - Η εσωτερική μνήμη είναι κατακεραμιτισμένη.

Το όνομα του αρχείου ή του φακέλου (όνομα άλμπουμ) δεν εμφανίζεται σωστά.

- ➔ Ο κωδικός των χαρακτήρων που μπορούν να εμφανιστούν από αυτό το σύστημα είναι οι εξής:
 - Κεφαλαίοι χαρακτήρες (Α έως Ζ).
 - Αριθμοί (0 έως 9).
 - Σύμβολα (< > +, [] \ _).Άλλοι χαρακτήρες εμφανίζονται ως «_».

Η συσκευή USB δεν αναγνωρίζεται.

- ➔ Απενεργοποιήστε το σύστημα και συνδέστε ξανά τη συσκευή USB. Στη συνέχεια, ενεργοποιήστε το σύστημα.
- ➔ Ενδέχεται να συνδέθηκε μια μη συμβατή συσκευή USB.
- ➔ Η συσκευή USB δεν λειτουργεί κανονικά. Ανατρέξτε στο εγχειρίδιο χρήσης που παρέχεται με τη συσκευή USB σχετικά με τον τρόπο αντιμετώπισης αυτού του προβλήματος.

Εμφανίζεται η ένδειξη «OVER CURRENT».

- ➔ Ανιχνεύθηκε πρόβλημα με τη στάθμη του ηλεκτρικού ρεύματος από τη θύρα Ψ (USB) [13]. Απενεργοποιήστε το σύστημα και αφαιρέστε τη συσκευή USB από τη θύρα Ψ (USB) [13]. Βεβαιωθείτε ότι δεν υπάρχει πρόβλημα με τη συσκευή USB. Εάν συνεχίζουν να εμφανίζονται αυτές οι ενδείξεις, επικοινωνήστε με τον πλησιέστερο αντιπρόσωπο της Sony.

Η αναπαραγωγή δεν ξεκινά.

- ➔ Απενεργοποιήστε το σύστημα και συνδέστε ξανά τη συσκευή USB. Στη συνέχεια, ενεργοποιήστε το σύστημα.
- ➔ Ενδέχεται να έχει συνδεθεί μη συμβατή συσκευή USB.

Η αναπαραγωγή δεν ξεκινά από το πρώτο αρχείο.

- ➔ Θέστε τη λειτουργία αναπαραγωγής στο «OFF» (κανονική αναπαραγωγή) (σελίδα 12).

Η συσκευή USB δεν φορτίζει.

- ➔ Βεβαιωθείτε ότι η συσκευή USB είναι καλά συνδεδεμένη στη θύρα Ψ (USB) 13.
- ➔ Η συσκευή USB ενδέχεται να μην υποστηρίζεται από αυτό το σύστημα.
- ➔ Η φόρτιση της μπαταρίας ενδέχεται να μην είναι δυνατή ανάλογα με τις προδιαγραφές της συσκευής USB.
- ➔ Αποσυνδέστε τη συσκευή USB κι έπειτα συνδέστε την ξανά. Για λεπτομέρειες σχετικά με την κατάσταση φόρτισης της συσκευής USB, ανατρέξτε στο εγχειρίδιο χρήσης της συσκευής USB.

Η αναπαραγωγή αρχείων δεν εκτελείται.

- ➔ Τα αρχεία ήχου ενδέχεται να διαθέτουν ακατάλληλες επεκτάσεις. Οι επεκτάσεις αρχείων που υποστηρίζονται από αυτό το σύστημα είναι οι ακόλουθες:
 - MP3: επέκταση αρχείου «.mp3»
 - WMA: επέκταση αρχείου «.wma»
- ➔ Τα αρχεία ήχου ενδέχεται να έχουν δημιουργηθεί σε μορφές εκτός των MP3/WMA.
- ➔ Δεν υποστηρίζονται συσκευές αποθήκευσης USB που έχουν διαμορφωθεί με συστήματα αρχείων εκτός των FAT16 ή FAT32.*
- ➔ Εάν χρησιμοποιείτε μια διαμερισματοποιημένη συσκευή αποθήκευσης USB, εκτελείται αναπαραγωγή μόνο των αρχείων του πρώτου διαμερίσματος.
- ➔ Τα αρχεία που έχουν κρυπτογραφηθεί ή προστατεύονται μέσω κωδικών πρόσβασης κ.τ.λ. δεν μπορούν να αναπαραχθούν.

* Αυτό το σύστημα υποστηρίζει τα συστήματα αρχείων FAT16 και FAT32 αλλά ορισμένες συσκευές αποθήκευσης USB ενδέχεται να μην υποστηρίζουν αυτά τα συστήματα FAT. Για λεπτομέρειες, ανατρέξτε στο εγχειρίδιο χρήσης για κάθε συσκευή αποθήκευσης USB ή επικοινωνήστε με τον κατασκευαστή.

Δέκτης

Δυνατός βόμβος ή θόρυβος ή αδυναμία λήψης εκπομπών.

- ➔ Συνδέστε σωστά την κεραία.
- ➔ Επιλέξτε θέση και προσανατολισμό που προσφέρουν καλή λήψη και, κατόπιν, εγκαταστήστε ξανά την κεραία (σελίδα 9).
- ➔ Κρατήστε τις κεραίες μακριά από τη μονάδα ή άλλες συσκευές AV για την αποφυγή της πρόκλησης θορύβου.
- ➔ Απενεργοποιήστε τον ηλεκτρικό εξοπλισμό που βρίσκεται σε κοντινή απόσταση.

Ακούγονται ταυτόχρονα πολλοί ραδιοφωνικοί σταθμοί.

- ➔ Επιλέξτε θέση και προσανατολισμό που προσφέρουν καλή λήψη και, κατόπιν, εγκαταστήστε ξανά την κεραία (σελίδα 9).
- ➔ Συγκεντρώστε τα καλώδια της κεραίας χρησιμοποιώντας συνδετήρες καλωδίων που διατίθενται στο εμπόριο και ρυθμίστε τα μήκη των καλωδίων.

Η λήψη ενός ραδιοφωνικού σταθμού DAB/DAB+ δεν είναι σωστή.

- ➔ Ελέγξτε όλες τις συνδέσεις της κεραίας (σελίδα 9) και κατόπιν, εκτελέστε τη διαδικασία αυτόματης σάρωσης DAB. Δείτε «Χειροκίνητη εκτέλεση της αυτόματης σάρωσης DAB» (σελίδα 17).
- ➔ Η τρέχουσα υπηρεσία DAB/DAB+ ενδέχεται να μην είναι διαθέσιμη. Πατήστε PRESET+/PRESET- [8] για να επιλέξετε διαφορετική υπηρεσία.
- ➔ Εάν έχετε μετακομίσει σε άλλη περιοχή, ορισμένες υπηρεσίες/συχρότητες ενδέχεται να έχουν αλλάξει και να μην έχετε τη δυνατότητα να συντονιστείτε στις συνηθισμένες σας εκπομπές. Εκτελέστε τη διαδικασία αυτόματης σάρωσης DAB (σελίδα 17) για να καταχωρήσετε ξανά τα περιεχόμενα των εκπομπών. (Η εκτέλεση αυτής της διαδικασίας διαγράφει όλους τους προσυntonισμένους σταθμούς που είχαν αποθηκευτεί στο παρελθόν.)

Συσκευή BLUETOOTH

Αδυναμία εκτέλεσης σύζευξης.

- ➔ Μετακινήστε τη συσκευή BLUETOOTH πιο κοντά στο σύστημα.
- ➔ Η σύζευξη ενδέχεται να μην είναι εφικτή, εάν υπάρχουν άλλες συσκευές BLUETOOTH γύρω από το σύστημα. Σε αυτήν την περίπτωση, απενεργοποιήστε τις άλλες συσκευές BLUETOOTH.
- ➔ Φροντίστε να εισαγάγετε το σωστό κλειδί πρόσβασης όταν επιλέγετε τον αριθμό μοντέλου (αυτό το σύστημα) στη συσκευή BLUETOOTH (σελίδα 23).

Η σύνδεση δεν είναι δυνατή.

- ➔ Η συσκευή BLUETOOTH που προσπαθήσατε να συνδέσετε δεν υποστηρίζει το προφίλ A2DP και δεν μπορεί να συνδεθεί με το σύστημα.
- ➔ Ενεργοποιήστε τη λειτουργία BLUETOOTH της συσκευής BLUETOOTH.
- ➔ Δημιουργήστε σύνδεση από τη συσκευή BLUETOOTH.
- ➔ Οι πληροφορίες καταχώρισης ζεύξης διαγράφηκαν. Εκτελέστε ξανά τους χειρισμούς για σύζευξη.
- ➔ Διαγράψτε τις πληροφορίες καταχώρισης σύζευξης της συσκευής BLUETOOTH (σελίδα 26) και επαναλάβετε τους χειρισμούς για σύζευξη (σελίδα 22).

Ο ήχος διακόπτεται ή έχει διακυμάνσεις, ή διακόπτεται η σύνδεση.

- ➔ Το σύστημα και η συσκευή BLUETOOTH βρίσκονται σε μεγάλη απόσταση μεταξύ τους.
- ➔ Εάν υπάρχουν εμπόδια ανάμεσα στο σύστημα και τη συσκευή BLUETOOTH σας, αφαιρέστε ή αποφύγετε τα εμπόδια.
- ➔ Εάν υπάρχει πολύ κοντά κάποια συσκευή που παράγει ηλεκτρομαγνητική ακτινοβολία, όπως ασύρματο δίκτυο LAN, άλλη συσκευή BLUETOOTH ή φούρνος μικροκυμάτων, απομακρύνετε αυτήν τη συσκευή.

Ο ήχος από τη συσκευή BLUETOOTH δεν ακούγεται σε αυτό το σύστημα.

- ➔ Αυξήστε πρώτα την ένταση ήχου στη συσκευή BLUETOOTH, έπειτα ρυθμίστε την ένταση ήχου χρησιμοποιώντας το VOLUME +/- [12].

Υπάρχει δυνατός βόμβος, θόρυβος ή ο ήχος ακούγεται παραμορφωμένος.

- ➔ Εάν υπάρχουν εμπόδια ανάμεσα στο σύστημα και τη συσκευή BLUETOOTH σας, αφαιρέστε ή αποφύγετε τα εμπόδια.
- ➔ Εάν υπάρχει πολύ κοντά κάποια συσκευή που παράγει ηλεκτρομαγνητική ακτινοβολία, όπως ασύρματο δίκτυο LAN, άλλη συσκευή BLUETOOTH ή φούρνος μικροκυμάτων, απομακρύνετε αυτήν τη συσκευή.
- ➔ Μειώστε την ένταση του ήχου της συνδεδεμένης συσκευής BLUETOOTH.

Επαναφορά του συστήματος στις εργοστασιακές ρυθμίσεις

Εάν το σύστημα εξακολουθεί να μη λειτουργεί κανονικά, επαναφέρετε τις εργοστασιακές ρυθμίσεις.

1 Πατήστε I/⏻ [1] για να ενεργοποιήσετε το σύστημα.

2 Πατήστε παρατεταμένα τα κουμπιά FUNCTION [4] και ▲ [9] της μονάδας ταυτόχρονα έως ότου εμφανιστεί η ένδειξη «RESET» στην οθόνη [10]. Όλες οι ρυθμίσεις που έχουν διαμορφωθεί από τον χρήστη, όπως οι προσυντονισμένοι ραδιοφωνικοί σταθμοί και οι πληροφορίες σύζευξης συσκευών BLUETOOTH διαγράφονται. Εάν το πρόβλημα παραμένει άλυτο αφού κάνετε όλα τα παραπάνω, συμβουλευτείτε τον πλησιέστερο αντιπρόσωπο της Sony.

Σημείωση

- Εάν απορρίπτετε τη μονάδα ή την δίνετε σε κάποιον άλλον, κάντε επαναφορά της μονάδας για λόγους ασφαλείας.

Μηνύματα

Τα ακόλουθα μηνύματα ενδέχεται να εμφανίζεται ή να αναβοσβήνουν κατά τη λειτουργία.

COMPLETE

Η προκαθορισμένη λειτουργία του σταθμού ολοκληρώθηκε κανονικά.

DISC ERR

Έχετε τοποθετήσει έναν δίσκο που δεν μπορεί να αναπαραχθεί σε αυτό το σύστημα, όπως δίσκο CD-ROM, ή επιχειρήσατε να αναπαραγάγετε αρχείο του οποίου η αναπαραγωγή δεν είναι δυνατή.

FULL

Προσπαθήσατε να προγραμματίσετε περισσότερα από 64 κομμάτια ή αρχεία.

NO DISC

Δεν υπάρχει δίσκος στη συσκευή αναπαραγωγής ή τοποθετήσατε έναν δίσκο που δεν μπορεί να αναγνωστεί.

NO FILE

Δεν υπάρχουν αρχεία με δυνατότητα αναπαραγωγής στη συσκευή USB ή τον δίσκο.

NOPRESET (μόνο DAB/DAB+)

Δεν υπάρχει αποθηκευμένος προσυντονισμένος σταθμός.

NO SERV (μόνο DAB/DAB+)

Δεν υπάρχει υποστηριζόμενη μετάδοση DAB/DAB+ στη χώρα ή την περιοχή σας.

NO STEP

Δεν υπάρχει προγραμματισμένο κομμάτι ή αρχείο για αναπαραγωγή προγράμματος ή όλα τα προγραμματισμένα κομμάτια ή αρχεία έχουν διαγραφεί.

NO TEXT (μόνο DAB/DAB+)

Δεν υπάρχουν πληροφορίες κειμένου στην υπηρεσία λήψης.

NO USB

Δεν υπάρχει συνδεδεμένη συσκευή USB, η συνδεδεμένη συσκευή USB αφαιρέθηκε ή το σύστημα δεν υποστηρίζει τη συσκευή USB.

OVER CURRENT

Το σύστημα εντόπισε υπερβολικό ρεύμα σε μια συνδεδεμένη συσκευή USB. Αφαιρέστε τη συσκευή USB από τη θύρα και απενεργοποιήστε το σύστημα. Στη συνέχεια, ενεργοποιήστε το σύστημα.

PLS STOP

Επιχειρήσατε να αλλάξετε τη λειτουργία αναπαραγωγής στη διάρκεια αναπαραγωγής στη λειτουργία CD ή USB.

READING

Το σύστημα διαβάζει τις πληροφορίες στο CD. Ορισμένα κουμπιά δεν λειτουργούν στη διάρκεια της ανάγνωσης.

SEARCH

Το σύστημα αναζητά τις πληροφορίες στη συσκευή USB. Ορισμένα κουμπιά δεν λειτουργούν κατά τη διάρκεια της αναζήτησης.

TIME NG

Οι χρόνοι έναρξης και λήξης του χρονοδιακόπτη αναπαραγωγής είναι ίδιοι.

TUNING

Το σύστημα συντονίζεται σε έναν ραδιοφωνικό σταθμό. Ορισμένα κουμπιά δεν λειτουργούν κατά τη διάρκεια του συντονισμού.

Προφυλάξεις

Δίσκοι ME δυνατότητα αναπαραγωγής από αυτό το σύστημα

- CD ήχου
- CD-R/CD-RW (δεδομένα ήχου κομματιών CD-DA και αρχεία MP3/WMA)
- Δίσκος 8 cm

Μη χρησιμοποιείτε δίσκο CD-R/CD-RW στον οποίο δεν υπάρχουν αποθηκευμένα δεδομένα. Η ενέργεια αυτή ενδέχεται να προκαλέσει βλάβη στον δίσκο.

Δίσκοι ΧΩΡΙΣ δυνατότητα αναπαραγωγής από αυτό το σύστημα

- CD-ROM
- CD-R/CD-RW εκτός από τους εγγεγραμμένους δίσκους σε μορφή CD μουσικής, οι οποίοι συμμορφώνονται με τα πρότυπα ISO9660 Level 1/Level 2 ή Joliet
- CD-R/CD-RW εγγεγραμμένοι σε πολλαπλές περιόδους λειτουργίας, οι οποίοι δεν έχουν ολοκληρωθεί με «κλείσιμο της περιόδου λειτουργίας»
- Δίσκοι CD-R/CD-RW με χαμηλή ποιότητα εγγραφής, CD-R/CD-RW με γρατζουνιές ή ρύπους ή CD-R/CD-RW εγγεγραμμένοι με μη συμβατή συσκευή εγγραφής
- CD-R/CD-RW οι οποίοι δεν έχουν οριστικοποιηθεί σωστά
- Δίσκοι που περιέχουν αρχεία διαφορετικής μορφής από τα αρχεία MPEG 1 Audio Layer-3 (MP3)/WMA
- Δίσκοι με μη τυπικό σχήμα (για παράδειγμα, σε σχήμα καρδιάς, τετραγώνου, αστεριού)
- Δίσκοι στους οποίους έχουν τοποθετηθεί αυτοκόλλητη ταινία, χαρτιά ή αυτοκόλλητα
- Ενοικιαζόμενοι ή μεταχειρισμένοι δίσκοι με αυτοκόλλητες ταινίες, στους οποίους η κόλλα επεκτείνεται εκτός της ταινίας
- Δίσκοι με εκτυπωμένες ετικέτες στις οποίες έχει χρησιμοποιηθεί μελάνι με κολλώδη υφή όταν το αγγίζετε

Σημείωση σχετικά με τους δίσκους CD-DA/MP3/WMA

- Πριν από την αναπαραγωγή, σκουπίστε τον δίσκο με ένα ύφασμα καθαρισμού από το κέντρο προς τα άκρα.
- Μην καθαρίζετε τους δίσκους με διαλύτες, όπως βενζίνη, αραιωτικά, καθαριστικά του εμπορίου ή αντιστατικά προϊόντα ψεκασμού που προορίζονται για δίσκους βινυλίου.
- Μην αφήνετε τους δίσκους εκτεθειμένους απευθείας στο ηλιακό φως ή σε πηγές θερμότητας, όπως αγωγούς θερμού αέρα, και μην τους αφήνετε σε σταθμευμένο όχημα σε απευθείας επαφή με το ηλιακό φως.

Σχετικά με την ασφάλεια

- Αποσυνδέστε πλήρως το καλώδιο ρεύματος (καλώδιο σύνδεσης με το δίκτυο ρεύματος) από την πρίζα τοίχου (δίκτυο ρεύματος), εάν δεν πρόκειται να χρησιμοποιήσετε το προϊόν για παρατεταμένο χρονικό διάστημα. Κατά την αποσύνδεση του συστήματος από το ρεύμα, να τραβάτε πάντα το βύσμα. Μην τραβάτε ποτέ το ίδιο το καλώδιο.
- Εάν οποιοδήποτε στερεό αντικείμενο ή υγρό εισέλθουν στο εσωτερικό του συστήματος, αποσυνδέστε το σύστημα από το ρεύμα και ζητήστε από εξειδικευμένο προσωπικό να το ελέγξει, πριν να το θέσετε ξανά σε λειτουργία.
- Η αλλαγή του καλωδίου ρεύματος πρέπει να εκτελείται μόνο σε ένα εξουσιοδοτημένο κατάστημα επιδιορθώσεων.

Τοποθέτηση

- Μην τοποθετείτε το σύστημα σε επικλινή θέση ή σε θέσεις με υπερβολικά υψηλή ή χαμηλή θερμοκρασία, σκόνη ή υγρασία, με ανεπαρκή εξαερισμό, σε θέσεις που εκτίθενται σε κραδασμούς, στο άμεσο ηλιακό φως ή σε έντονο φωτισμό.
- Μην τοποθετείτε το σύστημα κοντά σε φωτιστικά. Η θερμότητα από τον φωτισμό μπορεί να παραμορφώσει το περίβλημα και να προκαλέσει δυσλειτουργία του συστήματος.

- Θα πρέπει να είστε προσεκτικοί κατά την τοποθέτηση του συστήματος σε επιφάνειες στις οποίες έχει εφαρμοστεί ειδική κατεργασία (για παράδειγμα, κερί, λάδι, γυαλιστικά προϊόντα κ.λπ.), καθώς ενδέχεται να παρουσιαστούν λεκέδες ή αποχρωματισμός της επιφάνειας.
- Μην τοποθετείτε βαριά αντικείμενα επάνω στο σύστημα.
- Εάν το σύστημα μεταφερθεί απευθείας από κρύο σε ζεστό χώρο ή τοποθετηθεί σε ένα δωμάτιο με πολύ υγρασία, ενδέχεται να υπάρξει συμπίκνωση υγρασίας στο φακό στο εσωτερικό του συστήματος και να προκληθούν προβλήματα στη λειτουργία του συστήματος. Σε αυτή την περίπτωση, αφαιρέστε τον δίσκο και αφήστε το σύστημα ενεργοποιημένο για περίπου μισή ώρα, μέχρι να εξατμιστεί η υγρασία. Εάν το σύστημα συνεχίζει να μη λειτουργεί, ακόμα και μεγάλο χρονικό διάστημα, επικοινωνήστε με τον πλησιέστερο αντιπρόσωπο της Sony.

Σχετικά με τη συσσώρευση θερμότητας

- Η συσσώρευση θερμότητας στη συσκευή κατά τη φόρτιση ή τη λειτουργία για μεγάλο χρονικό διάστημα είναι φυσιολογική και δεν αποτελεί αιτία ανησυχίας.
- Μην αγγίζετε το περίβλημα, εάν η συσκευή χρησιμοποιείται συνεχώς με υψηλή ένταση ήχου, καθώς το περίβλημα ενδέχεται να έχει ζεσταθεί.
- Μη φράσσετε τις οπές εξαερισμού.

Σύστημα ηχείων

Αυτό το σύστημα ηχείων δεν διαθέτει μαγνητική θωράκιση και η εικόνα σε τηλεοράσεις που βρίσκονται σε κοντινή απόσταση ενδέχεται να παρουσιάσει μαγνητική παραμόρφωση. Στην περίπτωση αυτή, απενεργοποιήστε την τηλεόραση, περιμένετε 15 έως 30 λεπτά και ενεργοποιήστε την ξανά. Εάν δεν υπάρχει βελτίωση, μετακινήστε τα ηχεία σε μεγαλύτερη απόσταση από την τηλεόραση.

Καθαρισμός του περιβλήματος

Καθαρίστε το σύστημα με ένα μαλακό πανί, ελαφρά εμποτισμένο σε ήπιο καθαριστικό διάλυμα. Μη χρησιμοποιείτε σκληρά σφουγγάρια, λειαντικές σκόνες ή διαλύτες, όπως αραιωτικά, βενζίνη ή οινόπνευμα.

Μετακίνηση του συστήματος

Πριν μετακινήσετε το σύστημα, βεβαιωθείτε ότι δεν έχει τοποθετηθεί κανένας δίσκος και αφαιρέστε το καλώδιο ρεύματος από την πρίζα.

Χειρισμός δίσκων

- Για να παραμείνει ο δίσκος καθαρός, κρατήστε τον από τα άκρα. Μην αγγίζετε την επιφάνειά του.
- Μην κολλάτε χαρτιά ή ταινίες στο δίσκο.
- Μην αφήνετε δίσκους εκτεθειμένους σε απευθείας ηλιακό φως ή σε πηγές θερμότητας, όπως αγωγούς θερμού αέρα, και μην τους αφήνετε σε σταθμευμένο όχημα σε απευθείας επαφή με το ηλιακό φως, αφού η θερμοκρασία μπορεί να ανεβεί σημαντικά στο εσωτερικό του οχήματος.

Διαδικτυακές τοποθεσίες για συμβατές συσκευές

Ελέγξτε τις παρακάτω διαδικτυακές τοποθεσίες για τις τελευταίες πληροφορίες σχετικά με τις συμβατές συσκευές USB και τις συσκευές BLUETOOTH.

Για τους πελάτες στην Ευρώπη:

<http://www.sony.eu/support>

Για τους πελάτες σε άλλες χώρες/περιοχές:

<http://www.sony-asia.com/support>

Ασύρματη τεχνολογία BLUETOOTH

Η ασύρματη τεχνολογία BLUETOOTH είναι ασύρματη τεχνολογία βραχέος εύρους που επιτρέπει την ασύρματη επικοινωνία δεδομένων μεταξύ ψηφιακών συσκευών, όπως ένας υπολογιστής ή μια ψηφιακή φωτογραφική μηχανή. Η ασύρματη τεχνολογία BLUETOOTH λειτουργεί εντός ενός εύρους περίπου 10 μέτρων. Η σύνδεση δύο συσκευών όπως απαιτείται είναι συνηθισμένη, αλλά ορισμένες συσκευές μπορούν να συνδεθούν σε πολλαπλές συσκευές ταυτόχρονα. Δεν χρειάζεστε καλώδιο για να συνδεθείτε και δεν χρειάζεται να τοποθετείτε τις συσκευές με την όψη στραμμένη ή μία προς την άλλη, όπως θα κάνατε με ασύρματη τεχνολογία υπέρυθρων. Για παράδειγμα, μπορείτε να χρησιμοποιήσετε μια τέτοια συσκευή στην τσάντα ή την τσέπη σας. Το πρότυπο BLUETOOTH είναι ένα διεθνές πρότυπο που υποστηρίζεται από χιλιάδες εταιρείες ανά τον κόσμο και εφαρμόζεται από διάφορες εταιρείες παγκοσμίως.

Υποστηριζόμενη έκδοση και προφίλ BLUETOOTH

Το προφίλ αναφέρεται σε ένα σύνθετο σύνολο δυνατοτήτων για διάφορες δυνατότητες BLUETOOTH του προϊόντος. Ανατρέξτε στην ενότητα «Προδιαγραφές» (σελίδα 41) για λεπτομέρειες για την έκδοση και τα προφίλ BLUETOOTH που υποστηρίζονται.

Σημείωση

- Για να χρησιμοποιήσετε μια συσκευή BLUETOOTH που είναι συνδεδεμένη σε αυτό το σύστημα, η συσκευή πρέπει να υποστηρίζει το ίδιο προφίλ με αυτό το σύστημα. Ας σημειωθεί ότι οι λειτουργίες της συσκευής BLUETOOTH μπορεί να διαφέρει, ανάλογα με τις προδιαγραφές της συσκευής, ακόμα κι εάν έχει το ίδιο προφίλ με αυτό το σύστημα.

- Λόγω των ιδιοτήτων της ασύρματης τεχνολογίας BLUETOOTH, η αναπαραγωγή σε αυτό το σύστημα καθυστερεί ελαφρώς συγκριτικά με την αναπαραγωγή ήχου στη συσκευή πομπό.

Αποτελεσματικό εύρος επικοινωνίας

Οι συσκευές BLUETOOTH πρέπει να χρησιμοποιούνται σε απόσταση περίπου 10 μέτρων (χωρίς εμπόδια) ή μία από την άλλη.

Το εύρος της αποτελεσματικής επικοινωνίας ενδέχεται να μικρύνει υπό τις ακόλουθες συνθήκες.

- Όταν παρεμβάλλεται κάποιο πρόσωπο, μεταλλικό αντικείμενο, τοίχος ή άλλο εμπόδιο ανάμεσα στις συσκευές με σύνδεση BLUETOOTH
- Θέσεις όπου είναι εγκατεστημένο ασύρματο δίκτυο LAN
- Γύρω από φούρνους μικροκυμάτων που χρησιμοποιούνται
- Θέσεις όπου υφίστανται άλλα ηλεκτρομαγνητικά κύματα

Παρεμβολή από άλλες συσκευές

Οι συσκευές BLUETOOTH και ασύρματου δικτύου LAN (IEEE802.11b/g) χρησιμοποιούν την ίδια ζώνη συχνοτήτων (2,4 GHz).

Όταν χρησιμοποιείτε τη συσκευή BLUETOOTH κοντά σε συσκευή με δυνατότητα ασύρματου δικτύου LAN, ενδέχεται να προκληθούν ηλεκτρομαγνητικές παρεμβολές. Αυτό θα μπορούσε να οδηγήσει σε χαμηλότερους ρυθμούς μετάδοσης δεδομένων, θόρυβο ή αδυναμία σύνδεσης. Εάν συμβεί κάτι τέτοιο, δοκιμάστε τις παρακάτω λύσεις:

- Προσπαθήστε να συνδέσετε αυτό το σύστημα και μια συσκευή BLUETOOTH όταν απέχετε τουλάχιστον 10 μέτρα από την ασύρματη συσκευή LAN.
- Απενεργοποιήστε τη συσκευή ασύρματου δικτύου LAN, όταν χρησιμοποιείτε τη συσκευή BLUETOOTH σας σε απόσταση μικρότερη των 10.

Παρεμβολή σε άλλες συσκευές

Τα ραδιοφωνικά κύματα που εκπέμπονται από αυτό το σύστημα ενδέχεται να δημιουργήσουν παρεμβολές στη λειτουργία ορισμένων ιατρικών συσκευών. Δεδομένου ότι αυτές οι παρεμβολές μπορούν να οδηγήσουν σε κακή λειτουργία, να απενεργοποιείτε πάντοτε αυτό το σύστημα και τη συσκευή BLUETOOTH στους παρακάτω χώρους:

- Σε νοσοκομεία, τρένα και αεροπλάνα
- Κοντά σε αυτόματες θύρες ή συναγερμούς πυροπροστασίας

Σημείωση

- Το σύστημα αυτό υποστηρίζει λειτουργίες ασφαλείας που συμμορφώνονται με την προδιαγραφή BLUETOOTH ως μέσο διασφάλισης της επικοινωνίας μέσω της τεχνολογίας BLUETOOTH. Εντούτοις, αυτή η ασφάλεια μπορεί να είναι ανεπαρκής, ανάλογα με τα περιεχόμενα της ρύθμισης και άλλους παράγοντες, επομένως να είστε πάντα προσεκτικοί, όταν εκτελείτε επικοινωνία χρησιμοποιώντας την τεχνολογία BLUETOOTH.
- Η Sony δεν μπορεί να θεωρηθεί υπεύθυνη κατά οποιονδήποτε τρόπο για βλάβες ή άλλη απώλεια, που οφείλονται σε διαρροές πληροφοριών στη διάρκεια επικοινωνίας με τη χρήση της τεχνολογίας BLUETOOTH.
- Η επικοινωνία BLUETOOTH δεν είναι απαραίτητα εγγυημένη σε όλες τις συσκευές BLUETOOTH που έχουν το ίδιο προφίλ με αυτό το σύστημα.
- Οι συσκευές BLUETOOTH που είναι συνδεδεμένες με αυτό το σύστημα πρέπει να είναι συμβατές με την προδιαγραφή BLUETOOTH που ορίζεται από την εταιρεία Bluetooth SIG, Inc., και πρέπει να φέρουν πιστοποίηση σχετικής συμβατότητας. Ωστόσο, ακόμα και όταν μια συσκευή είναι συμβατή με την προδιαγραφή BLUETOOTH, ενδέχεται να υπάρχουν περιπτώσεις όπου τα χαρακτηριστικά ή οι προδιαγραφές της συσκευής BLUETOOTH να καθιστούν αδύνατη τη σύνδεση ή μπορεί να οδηγούν σε διαφορετικές μεθόδους ελέγχου, προβολής ή λειτουργίας.
- Μπορεί να υπάρχει θόρυβος ή ο ήχος μπορεί να κόβεται, ανάλογα με τη συσκευή BLUETOOTH που είναι συνδεδεμένη με αυτό το σύστημα, το περιβάλλον των επικοινωνιών ή τις επικρατούσες συνθήκες.

Προδιαγραφές

Τομέας ενισχυτή

Ισχύς εξόδου (ονομαστική):

5,2 watts + 5,2 watts (στα 8 ohms, 1 kHz, 1% THD)

Ισχύς εξόδου RMS (αναφοράς):

6 watts + 6 watts (ανά κανάλι στα 8 ohms, 1 kHz)

Είσοδοι/Έξοδοι

AUDIO IN:

Υποδοχή AUDIO IN (εξωτερική είσοδος): Στερεοφωνικό μίνι βύσμα, ευαισθησία 1V, αντίσταση 12 kilohms

USB:

Θύρα USB: Τύπου A, 5 V DC 500 A

SPEAKERS:

Αποδέχεται σύνθετη αντίσταση 8 ohms

Τομέας συσκευής αναπαραγωγής CD-DA/MP3/WMA

Σύστημα:

Σύστημα δίσκου μικρού μεγέθους και ψηφιακού ήχου

Ιδιότητες διόδου λείζερ:

Διάρκεια εκπομπής: Συνεχής Έξοδος λείζερ*: Μικρότερη από 44,6 μW
* Αυτή η έξοδος είναι η τιμή μέτρησης σε απόσταση 200 mm από την επιφάνεια του αντικειμενικού φακού του μπλοκ οπτικής λήψης με διάφραγμα 7 mm.

Απόκριση συχνότητας:

20 Hz – 20 kHz

Λόγος σήματος προς θόρυβο:

Περισσότερο από 90 dB

Δυναμική περιοχή:

Περισσότερο από 90 dB

Τομέας ραδιοφωνικού δέκτη

Στερεοφωνικός ραδιοφωνικός δέκτης FM,
Υπερετερόδυνος ραδιοφωνικός δέκτης
DAB/FM

Κεραία:

Κεραία DAB/FM τύπου καλωδίου

Τμήμα ραδιοφωνικού δέκτη DAB/DAB+:

Εύρος συχνοτήτων

Ζώνη-III:

174,928 (5A) MHz – 239,200 (13F) MHz

Πίνακας συχνοτήτων DAB/DAB+ (Ζώνη-III)

Συχνότητα	Ετικέτα	Συχνότητα	Ετικέτα
174,928 MHz	5A	209,936 MHz	10A
176,640 MHz	5B	211,648 MHz	10B
178,352 MHz	5C	213,360 MHz	10C
180,064 MHz	5D	215,072 MHz	10D
181,936 MHz	6A	216,928 MHz	11A
183,648 MHz	6B	218,640 MHz	11B
185,360 MHz	6C	220,352 MHz	11C
187,072 MHz	6D	222,064 MHz	11D
188,928 MHz	7A	223,936 MHz	12A
190,640 MHz	7B	225,648 MHz	12B
192,352 MHz	7C	227,360 MHz	12C
194,064 MHz	7D	229,072 MHz	12D
195,936 MHz	8A	230,784 MHz	13A
197,648 MHz	8B	232,496 MHz	13B
199,360 MHz	8C	234,208 MHz	13C
201,072 MHz	8D	235,776 MHz	13D
202,928 MHz	9A	237,488 MHz	13E
204,640 MHz	9B	239,200 MHz	13F
206,352 MHz	9C		
208,064 MHz	9D		

Τμήμα ραδιοφωνικού δέκτη FM

Εύρος συντονισμού:

87,5 MHz – 108,0 MHz (βήματα των 50 kHz)

Ενότητα BLUETOOTH

Σύστημα επικοινωνίας:

Τυπική έκδοση BLUETOOTH 4.0

Έξοδος:

Τυπικό BLUETOOTH Κλάσης ισχύος 2

Μέγιστο εύρος επικοινωνίας:

Εμβέλεια περίπου 10 m*1

Ζώνη συχνοτήτων:

Ζώνη 2,4 GHz (2,4000 GHz – 2,4835 GHz)

Μέθοδος διαμόρφωσης:

FHSS

Συμβατά προφίλ BLUETOOTH*2:

A2DP (Σύνθετο προφίλ διανομής ήχου)
AVRCP (Προφίλ τηλεχειριστηρίου
ήχου βίντεο)

Υποστηριζόμενη μέθοδος προστασίας

περιεχομένου

Μέθοδος SCMS-T

Υποστηριζόμενοι κωδικοποιητές

SBC (Κωδικοποιητής Sub Band)

Επιλογή ζώνης συχνοτήτων μετάδοσης

20 Hz – 20.000 Hz (με δειγματοληψία
44,1kHz)

*1 Το πραγματικό εύρος διαφέρει ανάλογα με παράγοντες όπως εμπόδια ανάμεσα σε συσκευές, μαγνητικά πεδία γύρω από φούρνο μικροκυμάτων, στατικό ηλεκτρισμό, ασύρματο τηλέφωνο, ευαισθησία λήψης, απόδοση κεραίας, λειτουργικό σύστημα, εφαρμογή λογισμικού κ.λπ.

*2 Τα βασικά προφίλ BLUETOOTH υποδεικνύουν το σκοπό της επικοινωνίας BLUETOOTH μεταξύ συσκευών.

Τομέας ηχείου

Σύστημα ηχείων:

Πλήρους εύρους, διαμέτρου 8 εκ.,
τύπου κώνου

Ονομαστική σύνθετη αντίσταση:

8 Ω

Διαστάσεις (Π/Υ/Β):

Περίπου 148 mm × 240 mm × 127 mm

Βάρος:

Καθαρό βάρος περίπου 1,2 kg ανά ηχείο

Ποσότητα:

2 τεμάχια

Γενικά

Απαιτήσεις ισχύος:

AC 120 V – 240 V, 50/60 Hz

Κατανάλωση ισχύος:

24 Watt

Διαστάσεις (Π/Υ/Β) (συμπερ. των μερών που εξέχουν):

Περίπου 170 mm × 133 mm × 222 mm

Βάρος:

Περίπου 1,3 kg

Παρεχόμενα εξαρτήματα:

Τηλεχειριστήριο (RM-AMU216) (1),
Κεραία DAB/FM τύπου καλωδίου (1),
Πέλματα ηχείων (8), Οδηγίες χρήσης
(αυτό το εγχειρίδιο) (1)

Συνθήκες αποθήκευσης:

Τα προϊόντα πρέπει να αποθηκεύονται σε χαρτοκιβώτιο σε έναν χώρο σκοτεινό, στεγνό, καθαρό και επαρκώς αεριζόμενο, μακριά από μέρη αποθήκευσης οξέων και αλκαλίων.

Θερμοκρασία αποθήκευσης: -10°C έως +45°C

Υγρασία αποθήκευσης: 30% έως 70%

Θερμοκρασία λειτουργίας: 5°C έως 35°C

Υγρασία λειτουργίας: 30% έως 70%

Η σχεδίαση και τα τεχνικά χαρακτηριστικά υπόκεινται σε αλλαγές χωρίς προειδοποίηση.

Κατανάλωση ισχύος σε αναμονή:

Όταν η κατάσταση αναμονής BLUETOOTH έχει απενεργοποιηθεί: 0,3 W

Όταν η κατάσταση αναμονής BLUETOOTH έχει ενεργοποιηθεί: 2,5 W

Εμπορικά σήματα κ.λπ.

- Η ονομασία Windows Media είναι κατοχυρωμένο εμπορικό σήμα ή εμπορικό σήμα της Microsoft Corporation στις Η.Π.Α. ή/και σε άλλες χώρες.
- Το προϊόν αυτό προστατεύεται από ορισμένες τεχνολογίες δικαιωμάτων πνευματικής ιδιοκτησίας της Microsoft Corporation. Η χρήση ή η διανομή αυτής της τεχνολογίας εκτός του προϊόντος αυτού απαγορεύεται χωρίς άδεια χρήσης από τη Microsoft ή μιας εξουσιοδοτημένης θυγατρικής εταιρείας Microsoft.

- Η τεχνολογία και τα διπλώματα ευρεσιτεχνίας της κωδικοποίησης ήχου MPEG Layer-3 παρέχονται κατόπιν αδείας των Fraunhofer IIS και Thomson.
- Η ονομασία «WALKMAN» και το λογότυπο «WALKMAN» είναι σήματα κατατεθέντα της Sony Corporation.
- Το λεκτικό σήμα BLUETOOTH® και τα λογότυπα είναι σήματα κατατεθέντα ιδιοκτησίας της Bluetooth SIG, Inc. και οποιαδήποτε χρήση αυτών των σημάτων από τη Sony Corporation πραγματοποιείται στα πλαίσια σχετικής άδειας.
- Η ονομασία «N Mark» είναι κατοχυρωμένο εμπορικό σήμα ή εμπορικό σήμα της NFC Forum, Inc. στις Ηνωμένες Πολιτείες και σε άλλες χώρες.
- Το Android™ είναι εμπορικό σήμα της GoogleInc.
- Οι ονομασίες συστημάτων και προϊόντων που υποδεικνύονται στο παρόν εγχειρίδιο είναι, γενικά, τα εμπορικά σήματα ή σήματα κατατεθέντα του αντίστοιχου κατασκευαστή. Τα σύμβολα ™ και ® έχουν παραλειφθεί σε αυτό το εγχειρίδιο.

Ευρωπαϊκή Εγγύηση Sony

Αγαπητέ πελάτη,

Σας ευχαριστούμε που αγοράσατε αυτό το προϊόν της Sony. Ελπίζουμε να μείνετε ικανοποιημένοι από τη χρήση του. Στην απίθανη περίπτωση που το προϊόν σας χρειαστεί σέρβις (επισκευή) κατά τη διάρκεια της εγγύησης, παρακαλείσθε να επικοινωνήσετε με το κατάστημα αγοράς ή μ' ένα μέλος του δικτύου μας εξουσιοδοτημένων σέρβις (**ASN**) της Ευρωπαϊκής Οικονομικής Ζώνης (**ΕΟΖ**) ή και άλλων χωρών που αναφέρονται σ' αυτή την εγγύηση ή στα συνοδευόμενα αυτήν φυλλάδια (**Περιοχή Κάλυψης της Εγγύησης**). Μπορείτε να βρείτε λεπτομέρειες για τα μέλη του δικτύου μας ASN, στους τηλεφωνικούς καταλόγους, στους καταλόγους προϊόντων μας και στις ιστοσελίδες μας.

Για να αποφύγετε κάθε περιττή ταλαιπωρία, σας συνιστούμε να διαβάσετε προσεκτικά το εγχειρίδιο χρήσης προτού να έρθετε σε επαφή με τον προμηθευτή σας ή το δίκτυο εξουσιοδοτημένων σέρβις μας.

Η Εγγύησή Σας

Η παρούσα εγγύηση ισχύει για το προϊόν της Sony που αγοράσατε, εφ' όσον κάτι τέτοιο αναφέρεται στα φυλλάδια που συνόδευαν το προϊόν σας, υπό την προϋπόθεση ότι αγοράστηκε εντός της Περιοχής Κάλυψης της Εγγύησης.

Με την παρούσα, η Sony εγγυάται ότι το προϊόν είναι απαλλαγμένο από κάθε ελάττωμα σχετιζόμενο με τα υλικά ή την κατασκευή, για μια περίοδο ΕΝΟΣ ΕΤΟΥΣ από την ημερομηνία της αρχικής αγοράς. Η αρμόδια για να προσφέρει και εκπληρώσει την παρούσα εγγύηση εταιρεία Sony, είναι αυτή που αναφέρεται σ' αυτήν την Εγγύηση ή στο συνοδύον αυτήν φυλλάδιο στη χώρα όπου επιδιώκεται η επισκευή κατά τη διάρκεια της εγγύησης.

Εάν, εντός της περιόδου εγγύησης, αποδειχθεί ελαττωματικό το προϊόν (κατά την ημερομηνία της αρχικής αγοράς) λόγω ακατάλληλων υλικών ή κατασκευής, η Sony ή ένα μέλος του δικτύου Εξουσιοδοτημένων Σέρβις ASN της Περιοχής Κάλυψης της Εγγύησης θα επισκευάσει ή θα αντικαταστήσει (κατ' επιλογή της Sony) χωρίς επιβάρυνση για εργατικά ή ανταλλακτικά, το προϊόν ή τα ελαττωματικά εξαρτήματά του, εντός εύλογου χρόνου, βάσει των όρων και συνθηκών που εκτίθενται παρακάτω. Η Sony και τα μέλη του δικτύου Εξουσιοδοτημένων Σέρβις ASN μπορούν να αντικαταστήσουν ελαττωματικά προϊόντα ή εξαρτήματα με νέα ή ανακυκλωμένα προϊόντα ή εξαρτήματα. Όλα τα προϊόντα και εξαρτήματα που έχουν αντικατασταθεί γίνονται ιδιοκτησία της Sony.

Όροι

1. Επισκευές δυνάμει της παρούσας εγγύησης θα παρέχονται μόνο εάν προσκομισθεί το πρωτότυπο τιμολόγιο ή η απόδειξη πώλησης (με την ένδειξη της ημερομηνίας αγοράς, του μοντέλου του προϊόντος και του ονόματος του εμπόρου) μαζί με το ελαττωματικό προϊόν εντός της περιόδου εγγύησης. Η Sony και τα μέλη του δικτύου Εξουσιοδοτημένων Σέρβις ASN μπορούν να αρνηθούν τη δωρεάν επισκευή κατά την περίοδο εγγυήσεως εάν δεν προσκομισθούν τα προαναφερόμενα έγγραφα ή εάν δεν προκύπτουν από αυτά η ημερομηνία αγοράς, το προϊόν ή το μοντέλο του προϊόντος ή το όνομα του εμπόρου. Η παρούσα εγγύηση δεν ισχύει εάν ο τύπος του μοντέλου ή ο σειριακός αριθμός του προϊόντος έχει αλλοιωθεί, διαγραφεί, αφαιρεθεί ή καταστεί δυσανάγνωστος.
2. Για να αποφευχθεί βλάβη ή απώλεια / διαγραφή σε αφαιρούμενα ή αποσπώμενα μέσα ή εξαρτήματα αποθήκευσης δεδομένων, οφείλετε να τα αφαιρέσετε πριν παραδώσετε το προϊόν σας για επισκευή κατά την περίοδο εγγύησης.
3. Η παρούσα εγγύηση δεν καλύπτει τα έξοδα και τους κινδύνους μεταφοράς που συνδέονται με τη μεταφορά του προϊόντος σας προς και από τη Sony ή μέλος του δικτύου ASN.
4. Η παρούσα εγγύηση δεν καλύπτει τα εξής:
 - Περιοδική συντήρηση και επισκευή ή αντικατάσταση εξαρτημάτων ως αποτέλεσμα φυσιολογικής φθοράς.
 - Αναλωσιμα (συστατικά μέρη για τα οποία προβλέπεται περιοδική αντικατάσταση κατά τη διάρκεια ζωής ενός προϊόντος όπως μη επαναφορτιζόμενες μπαταρίες, φυσίγγια εκτύπωσης, γραφίδες, λάμπες, κλπ.).

- Ζημιά ή ελαττώματα που προκλήθηκαν λόγω χρήσης, λειτουργίας ή χειρισμού ασύμβατων με την κανονική ατομική ή οικιακή χρήση.
- Ζημιές ή αλλαγές στο προϊόν που προκλήθηκαν από
 - Κακή χρήση, συμπεριλαμβανομένου:
 - του χειρισμού που επιφέρει φυσική, αισθητική ή επιφανειακή ζημιά ή αλλαγές στο προϊόν ή βλάβη σε οθόνες υγρών κρυστάλλων
 - μη κανονική ή μη σύμφωνη με τις οδηγίες της Sony εγκατάσταση ή χρήση του προϊόντος
 - μη συντήρηση του προϊόντος σύμφωνα με τις οδηγίες σωστής συντήρησης της Sony
 - εγκατάσταση ή χρήση του προϊόντος με τρόπο μη σύμφωνο με τις τεχνικές προδιαγραφές και τα πρότυπα ασφαλείας που ισχύουν στη χώρα όπου έχει εγκατασταθεί και χρησιμοποιείται το προϊόν.
 - Μολύνσεις από ιούς ή χρήση του προϊόντος με λογισμικό που δεν παρέχεται με το προϊόν ή λανθασμένη εγκατάσταση του λογισμικού.
 - Την κατάσταση ή τα ελαττώματα των συστημάτων με τα οποία χρησιμοποιείται ή στα οποία ενσωματώνεται το προϊόν εκτός από άλλα προϊόντα της Sony ειδικά σχεδιασμένα για να χρησιμοποιούνται με το εν λόγω προϊόν.
 - Χρήση του προϊόντος με εξαρτήματα, περιφερειακό εξοπλισμό και άλλα προϊόντα των οποίων ο τύπος, η κατάσταση και το πρότυπο δεν συνιστώνται από τη Sony.
 - Επισκευή ή επιχειρηθείσα επισκευή από άτομα που δεν είναι μέλη της Sony ή του δικτύου ASN.
 - Ρυθμίσεις ή προσαρμογές χωρίς την προηγούμενη γραπτή συγκατάθεση της Sony, στις οποίες συμπεριλαμβάνονται:
 - η αναβάθμιση του προϊόντος πέρα από τις προδιαγραφές ή τα χαρακτηριστικά που περιγράφονται στο εγχειρίδιο χρήσης ή
 - οι τροποποιήσεις του προϊόντος με σκοπό να συμμορφωθεί προς εθνικές ή τοπικές τεχνικές προδιαγραφές και πρότυπα ασφαλείας που ισχύουν σε χώρες για τις οποίες το προϊόν δεν είχε σχεδιαστεί και κατασκευαστεί ειδικά.
 - Αμέλεια.
 - Ατυχήματα, πυρκαγιά, υγρά, χημικές και άλλες ουσίες, πλημμύρα, δονήσεις, υπερβολική θερμότητα, ακατάλληλο εξαερισμό, υπέρταση, υπερβολική ή εσφαλμένη τροφοδοσία ή τάση εισόδου, ακτινοβολία, ηλεκτροστατικές εκκενώσεις συμπεριλαμβανομένου του κεραυνού, άλλων εξωτερικών δυναμικών και επιδράσεων.
- 5. Η παρούσα εγγύηση καλύπτει μόνο τα υλικά μέρη του προϊόντος. Δεν καλύπτει το λογισμικό (είτε της Sony, είτε τρίτων κατασκευαστών) για το οποίο παρέχεται ή πρόκειται να ισχύσει μια άδεια χρήσης από τον τελικό χρήστη ή χωριστές δηλώσεις εγγύησης ή εξαιρέσεις από την εγγύηση.

Εξαιρέσεις και περιορισμοί

Με εξαίρεση των όσων αναφέρονται ανωτέρω, η Sony δεν παρέχει καμία εγγύηση (ρητή, ασιωπηρή, εκ του νόμου ή άλλη) όσον αφορά την ποιότητα, την επίδοση, την ακρίβεια, την αξιοπιστία, την καταλληλότητα του προϊόντος ή του λογισμικού που παρέχεται ή συνοδεύει το προϊόν, για συγκεκριμένο σκοπό. Εάν η ισχύουσα νομοθεσία απαγορεύει πλήρως ή μερικώς την παρούσα εξαίρεση, η Sony εξαιρεί ή περιορίζει την εγγύησή της μόνο στη μέγιστη έκταση που επιτρέπει η ισχύουσα νομοθεσία. Οποιαδήποτε εγγύηση η οποία δεν εξαιρείται πλήρως (στο μέτρο που το επιτρέπει ο ισχύων νόμος) θα περιορίζεται στη διάρκεια ισχύος της παρούσας εγγύησης.

Η μοναδική υποχρέωση της Sony σύμφωνα με την παρούσα εγγύηση είναι η επισκευή ή η αντικατάσταση προϊόντων που υπόκεινται στους όρους και συνθήκες της εγγύησης. Η Sony δεν ευθύνεται για οποιαδήποτε απώλεια ή ζημιά που σχετίζεται με τα προϊόντα, το σέρβις, την παρούσα εγγύηση, συμπεριλαμβανομένων - των οικονομικών και άυλων απωλειών - του τιμήματος που καταβλήθηκε για την αγορά του προϊόντος - της απώλειας κερδών, εισοδήματος, δεδομένων, απόλαυσης ή χρήσης του προϊόντος ή οποιωνδήποτε συνδεδεμένων προϊόντων - της άμεσης, παρεμπίπτουσας ή επακόλουθης απώλειας ή ζημιάς ακόμη και αν αυτή η απώλεια ή ζημιά αφορά σε:

- ❑ Μειωμένη λειτουργία ή μη λειτουργία του προϊόντος ή συνδεδεμένων προϊόντων λόγω ελαττωμάτων ή μη διαθεσιμότητας κατά την περίοδο που αυτό βρίσκεται στη Sony ή σε μέλος του δικτύου ASN, η οποία προκάλεσε διακοπή διαθεσιμότητας του προϊόντος, απώλεια χρόνου χρήστη ή διακοπή της εργασίας.
- ❑ Παροχή ανακριβών πληροφοριών που ζητήθηκαν από το προϊόν ή από συνδεδεμένα προϊόντα.
- ❑ Ζημιά ή απώλεια λογισμικών προγραμμάτων ή αφαιρούμενων μέσων αποθήκευσης δεδομένων ή
- ❑ Μολύνσεις από ιούς ή άλλες αιτίες.

Τα ανωτέρω ισχύουν για απώλειες και ζημιές, που υπόκεινται σε οιοσδήποτε γενικές αρχές δικαίου, συμπεριλαμβανομένης της αμέλειας ή άλλων αδικοπραξιών, αθέτησης σύμβασης, ρητής ή σιωπηρής εγγύησης, και απόλυτης ευθύνης (ακόμα και για θέματα για τα οποία η Sony ή μέλος του δικτύου ASN έχει ειδοποιηθεί για τη δυνατότητα πρόκλησης τέτοιων ζημιών). Στο μέτρο που η ισχύουσα νομοθεσία απαγορεύει ή περιορίζει αυτές τις εξαιρέσεις ευθύνης, η Sony εξαιρεί ή περιορίζει την ευθύνη της μόνο στη μέγιστη έκταση που της επιτρέπει η ισχύουσα νομοθεσία. Για παράδειγμα, μερικά κράτη απαγορεύουν την εξαίρεση ή τον περιορισμό ζημιών που οφείλονται σε αμέλεια, σε βαριά αμέλεια, σε εκ προθέσεως παράπτωμα, σε δόλο και παρόμοιες πράξεις. Σε καμία περίπτωση, η ευθύνη της Sony κατά την παρούσα εγγύηση, δεν υπερβαίνει την τιμή που καταβλήθηκε για την αγορά του προϊόντος, ωστόσο αν η ισχύουσα νομοθεσία επιτρέπει μόνο περιορισμούς ευθυνών υψηλότερου βαθμού, θα ισχύουν οι τελευταίοι.

Τα επιφυλασσόμενα νόμιμα δικαιώματά σας

Ο καταναλωτής έχει έναντι της Sony τα δικαιώματα που απορρέουν από την παρούσα εγγύηση, σύμφωνα με τους όρους που περιέχονται σε αυτήν, χωρίς να παραβιάζονται τα δικαιώματά του που πηγάζουν από την ισχύουσα εθνική νομοθεσία σχετικά με την πώληση καταναλωτικών προϊόντων. Η παρούσα εγγύηση δεν θίγει τα νόμιμα δικαιώματα που ενδεχομένως να έχετε, ούτε εκείνα που δεν μπορούν να εξαιρεθούν ή να περιοριστούν, ούτε δικαιώματά σας εναντίον των προσώπων από τα οποία αγοράσατε το προϊόν. Η διεκδίκηση οποιωνδήποτε δικαιωμάτων σας εναπόκειται αποκλειστικά σε εσάς.

Sony Europe Ltd. δ.τ. Sony Hellas

Αμαρουσίου-Χαλανδρίου 18-20
151 25 Μαρούσι

Τμήμα Εξυπηρέτησης Καταναλωτών Sony

00800 4412 1496 (για κλήσεις από σταθερό τηλέφωνο Ελλάδα)
211 1980 703 (για κλήσεις από κινητό τηλέφωνο Ελλάδα)
800 91150 (για κλήσεις από σταθερό/κινητό τηλέφωνο Κύπρου)
e-mail: cic-greece@eu.sony.com
www.sony.gr

<http://www.sony.net/>



* 4 5 8 2 3 3 2 1 1 * (2)