



## HDR-CX100E/CX105E/CX106E

Digitalni HD kamkorder

### Upute za uporabu

**AVCHD HDMI**



Sadržaj	8
Početak	10
Snimanje	14
Reprodukcija	18
Pohranjivanje videozapisa i fotografija na računalo	23
Pohranjivanje snimaka pomoću DVD snimača i rekordera	35
Kako dobro iskoristiti značajke kamkordera	39
Dodatne informacije	49

# HANDYCAM®

# Prvo pročitajte

Prije uporabe uređaja, pažljivo pročitajte ovaj priručnik te ga sačuvajte za buduću uporabu.

## UPOZORENJE

**Kako biste smanjili opasnost od požara ili električnog udara, nemojte izlagati uređaj kiši ili vlazi.**

**Nemojte izlagati baterije visokim temperaturama, primjerice od izravnog sunčeva svjetla, otvorenog plamena i sl.**

## OPREZ

### Baterija

Ako se baterijom pogrešno rukuje, baterija može eksplodirati, uzrokovati požar ili kemijske opekline. Pridržavajte se sljedećih mjera opreza.

- Nemojte rastavljati bateriju.
- Nemojte je razbijati niti izlagati silama, udarcima čekića, ispuštati na tlo ili stajati na nju.
- Nemojte kratko spajati bateriju niti dozvoliti kratki spoj njezinih kontakata.
- Nemojte izlagati bateriju temperaturama iznad 60 °C, primjerice izlaganjem izravnom suncu ili ostavljanjem u vozilu parkirano na suncu.
- Nemojte je spaljivati ili bacati u vatru.
- Nemojte rukovati oštećenim baterijama ili litij-ionskim baterijama koje su procurile.
- Bateriju puniti isključivo originalnim punjačem tvrtke Sony ili uređajem koji služi za punjenje baterija.
- Držite bateriju izvan dosega male djece.
- Bateriju držite suhom.
- Zamijenite bateriju isključivo jednakom ili ekvivalentnom kakvu preporučuje tvrtka Sony.
- Zbrinite isluženu bateriju odmah, u skladu s uputama u nastavku.

Zamijenite bateriju isključivo novom baterijom navedenog tipa. U suprotnom može doći do požara ili ozljeda.

### Mrežni adapter

Adapter tijekom uporabe nemojte držati u uskom prostoru, kao što je između zida i namještaja.

Kod uporabe mrežnog adaptera, upotrijebite obližnju zidnu utičnicu. Odmah odspojite adapter iz zidne utičnice ako se tijekom uporabe kamkordera pojave problemi.

Čak i dok je kamkorder isključen, mrežno napajanje se ne prekida sve dok je adapter spojen u zidnu utičnicu.

## ZA KORISNIKE U EUROPI

### Napomena za korisnike u zemljama koje primjenjuju EU smjernice

Proizvođač ovog uređaja je Sony Corporation 1-7-1 Konan Minato-ku Tokyo, 108-0075 Japan. Ovlašteni predstavnik za EMC i sigurnost proizvoda je Sony Deutschland GmbH, Hedelfinger Strasse 61, 70327 Stuttgart, Njemačka. Za pitanja servisa i jamstva pogledajte adresu na jamstvenom listu.

### Napomena za korisnike u Republici Hrvatskoj

#### IZJAVA O SUKLADNOSTI

Proizvođač ovog proizvoda je Sony Corporation, 1-7-1 Konan Minato-ku, Tokyo 108-0075, Japan.

Sony, odnosno njegov ovlašteni zastupnik Sony Overseas S.A. Predstavništvo u Republici Hrvatskoj izjavljuje da je ovaj proizvod usklađen s bitnim zahtjevima tehničkih propisa koji su za ovaj proizvod utvrđeni.

Izjave o sukladnosti dostupne su na internet stranici [www.sukladnost-sony.com.hr](http://www.sukladnost-sony.com.hr)

## PAŽNJA

Elektromagnetsko polje na određenim frekvencijama može utjecati na sliku i zvuk ovog uređaja.

Ovaj proizvod je ispitani i potvrđena je usklađenost sa smjernicom EMC za uporabu spojnih kabela kraćih od 3 m.

## Napomena

Ako statički elektricitet ili elektromagnetizam prouzroči prekid prijenosa podataka, ponovo pokrenite aplikaciju ili odspojite i ponovo spojite komunikacijski kabel (USB, i sl.).



**Zbrinjavanje starih električnih i elektroničkih uređaja (primjenjuje se u Europskoj Uniji i ostalim europskim zemljama s posebnim sustavima zbrinjavanja)**

Ova oznaka na proizvodu ili na ambalaži označava da se ovaj proizvod ne smije zbrinjavati kao kućni otpad. On treba biti zbrinut na za tu namjenu predviđenom mjestu za reciklažu električne ili elektroničke opreme. Pravilnim zbrinjavanjem starog proizvoda pomažete u sprječavanju mogućih štetnih posljedica za okoliš i ljudsko zdravlje, do kojih može doći uslijed nepravilnog odlaganja proizvoda. Reciklažom materijala pomažete u očuvanju prirodnih izvora. Za detaljne informacije o reciklaži ovog proizvoda, molimo kontaktirajte vašu lokalnu upravu, odlagalište otpada ili trgovinu u kojoj ste kupili proizvod.



**Zbrinjavanje starih baterija (primjenjuje se u Europskoj Uniji i ostalim europskim zemljama s posebnim sustavima zbrinjavanja)**

Ova oznaka na bateriji ili na ambalaži označava da se baterija koja je isporučena uz ovaj proizvod ne smije zbrinjavati kao kućni otpad.

Pravilnim zbrinjavanjem starih baterija pomažete u sprječavanju mogućih štetnih posljedica za okoliš i ljudsko zdravlje, do kojih može doći uslijed nepravilnog odlaganja baterija. Reciklažom materijala pomažete u očuvanju prirodnih izvora. U slučaju da neki proizvod iz sigurnosnih razloga ili zbog performansi ili ispravnosti zahtijeva stalnu vezu s ugrađenom baterijom, njezinu zamjenu valja povjeriti isključivo ovlaštenom servisu. Kako bi se zajamčilo pravilno rukovanje baterijom, na kraju njezina radnog vijeka je odnesite na odlagalište za recikliranje električne i elektronske opreme. Za sve ostale baterije molimo da pogledate poglavlje o tome kako sigurno izvaditi bateriju iz uređaja. Bateriju odnesite na odlagalište za recikliranje dotrajalih baterija. Za detaljne informacije o reciklaži ovog proizvoda ili baterije, molimo kontaktirajte vašu lokalnu upravu, odlagalište otpada ili trgovinu u kojoj ste kupili proizvod.

## Isporučeni pribor

Brojevi u zagradama ( ) označavaju količinu.

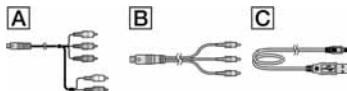

- Mrežni adapter (1)
- Mrežni kabel (kabel napajanja) (1)
- Komponentni A/V kabel (1) **[A]**
- A/V spojni kabel (1) **[B]**
- USB kabel (1) **[C]**
- Punjiva baterija NP-FH50 (1)
- CD-ROM "Handycam Application Software" (1) (str. 23)
  - "PMB" (softver) uključujući "PMB Guide"
  - "Handycam Handbook" (PDF)
- "Upute za uporabu" (ovaj priručnik) (1)



- Pogledajte str. 41 za napomene o vrstama "Memory Stick" kartice koje možete upotrebljavati uz ovaj kamkorder.

## Napomene o uporabi

### Uporaba kamkordera

- Kamkorder nije nepropustan za prašinu, kapanje tekućine i vodu. Pogledajte "Mjere opreza" (str. 51).
- Nemojte učiniti nešto od sljedećeg dok svijetle ili trepću indikatori  (videozapis)/ (fotografija) (str. 12) ili indikator pristupa (str. 41). U suprotnom može doći do oštećenja medija za snimanje, gubitaka snimaka ili drugih pogrešaka u radu.
  - vaditi "Memory Stick PRO Duo" karticu
  - skidati bateriju ili odspajati mrežni adapter iz kamkordera
- Nemojte kamkorder izlagati udarcima ili vibracijama. Kamkorder možda neće moći snimati ili reproducirati videozapise i fotografije.
- Nemojte kamkorder koristiti na vrlo glasnim mjestima. Kamkorder možda neće moći snimati ili reproducirati videozapise i fotografije.

- Kod spajanja kamkordera s drugim uređajem komunikacijskim kabelima, pripazite da priključke spajate u pravilnom smjeru. Nasilno spajanje priključaka oštetit će priključnice i može uzrokovati kvar kamkordera.
- Ako često ponavljate snimanje i brisanje snimaka dulje vrijeme, dolazi do fragmentiranja podataka na mediju za snimanje. Snimke se ne mogu pohraniti niti snimiti. U tom slučaju prvo pohranite snimke na neki od vanjskih medija i zatim izvedite [MEDIA FORMAT] (str. 39).
- LCD zaslon je proizveden uporabom vrlo precizne tehnologije tako da je preko 99,99% piksela funkcionalnih za uporabu. Ipak, na LCD zaslonu se mogu trajno pojaviti sitne crne i/ili svijetle točkice (bijele, crvene, plave ili zelene). Ove točkice su normalna posljedica postupka proizvodnje i ne utječu na snimanje ni na koji način.

### O snimanju

- Prije početka snimanja, provjerite funkciju snimanja kako biste bili sigurni da će se slika i zvuk snimiti bez problema.
- Proizvođač ne može kompenzirati gubitak snimljenog materijala čak i ako snimanje ili reprodukcije nisu mogući zbog kvara kamkordera, medija za snimanje i sl.
- Sustav TV boja se razlikuje ovisno o državi i regiji. Za gledanje snimaka na TV prijemniku, potreban je PAL TV prijemnik.
- TV programi, filmovi, videovrpce i drugi materijali mogu biti zaštićeni autorskim pravima. Neovlašteno snimanje takvih materijala može biti u suprotnosti zakonima o autorskim pravima.
- Kako biste izbjegli gubitak slikovnih podataka, povremeno pohranite svoje snimke na vanjski medij. Savjetuje se snimanje slikovnih podataka na disk poput DVD-R pomoću računala. Također možete pohraniti slikovne podatke pomoću videorekordera ili DVD/HDD rekordera.

## Reprodukcija snimaka na drugim uređajima

- Kamkorder podržava MPEG-4 AVC/H.264 High Profile za snimanje slike u high definition (HD) kvaliteti. Stoga snimke načinjene ovim kamkorderom u high definition (HD) kvaliteti ne možete reproducirati na sljedećim uređajima:
  - Drugi uređaji koji podržavaju AVCHD format, ali ne i High Profile
  - Uređaji koji ne podržavaju AVCHD format

## Diskovi snimljeni u HD (high definition) kvaliteti slike

- Ovaj kamkorder snima sliku visoke razlučivosti u AVCHD formatu. DVD medij koji sadržava AVCHD snimku ne smije se koristiti u običnom DVD uređaju ili rekorderu jer ga možda nećete moći izvaditi iz tog uređaja ili takav uređaj može izbrisati sadržaj medija bez upozorenja. DVD medij koji sadržava AVCHD snimku može se reproducirati na kompatibilnom Blu-ray Disc™ uređaju/rekorderu ili drugom kompatibilnom uređaju.

## O podešavanju jezika

- Za objašnjavanje postupaka rukovanja upotrebljavaju se izbornici na jeziku države za koju je pisana uputa. Ako je potrebno, promijenite jezik prikaza na zaslonu prije uporabe kamkordera (str. 13).

## O ovom priručniku

- Slike na LCD zaslonu koje se upotrebljavaju u ovom priručniku za potrebe ilustracija snimljene su digitalnim fotoaparatom i zato mogu izgledati drugačije od stvarnih slika na LCD zaslonu.
- U uputama za uporabu se ugrađena memorija kamkordera i "Memory Stick PRO Duo" nazivaju "mediji za snimanje".
- U ovim uputama za uporabu se "Memory Stick PRO Duo" i "Memory Stick PRO-HG Duo" nazivaju "Memory Stick PRO Duo".
- Priručnik "Handycam Handbook" (PDF) nalazi se na priloženom CD-ROM disku (str. 48).
- Prikazi zaslona računala su iz sustava Windows Vista. Prikazi se mogu razlikovati ovisno o operativnom sustavu vašeg računala.

# Postupak uporabe

## Snimanje videozapisa i fotografija (str. 14)

- Standardna je postavka snimanje videozapisa u HD (high definition) kvaliteti slike u ugrađenu memoriju.
- Možete promijeniti medij za snimanje i kvalitetu slike videozapisa (str. 40, 45).



## Reprodukcija videozapisa i fotografija (str. 18)

- Reprodukcija videozapisa i fotografija na kamkorderu (str. 18)
- Reprodukcija videozapisa i fotografija na spojenom TV prijemniku (str. 21)



## Pohranjivanje videozapisa i fotografija na disk

Pohranjivanje videozapisa i fotografija pomoću računala (str. 23)

- Možete kreirati disk sa slikom high definition (HD) ili standard definition (SD) kvalitete iz videozapisa u high definition (HD) kvaliteti prenesenih na računalo. Pogledajte str. 26 za značajke svake vrste diskova.

Kreiranje diska pomoću DVD snimača ili rekordera (str. 35)



## Brisanje videozapisa i fotografija (str. 39)

- Možete osloboditi prostor za snimanje brisanjem snimljenih videozapisa i fotografija iz ugrađene memorije na druge medije.

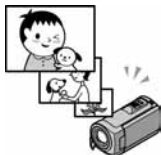

# Sadržaj

Prvo pročitate .....	2
Postupak uporabe .....	7

## Početak

Korak 1: Punjenje baterije.....	10
Punjenje baterije u inozemstvu.....	11
Korak 2: Uključivanje i podešavanje datuma i vremena .....	12
Promjena jezika prikaza.....	13

## Snimanje

Snimanje.....	14
Jednostavno snimanje i reprodukcija videozapisa i fotografija (funkcija Easy Handycam).....	17

## Reprodukcija

Reprodukcija na kamkorderu .....	18
Reprodukcija snimaka na TV prijemuiku .....	21

## Pohranjivanje videozapisa i fotografija na računalo

Priprema računala (Windows).....	23
Kod uporabe Macintosh računala.....	24
Odabir načina kreiranja diska (na računalu).....	26
Kreiranje diska jednim dodirnom (One Touch Disc Burn).....	28
Prebacivanje videozapisa i fotografija na računalo (Easy PC Back-up).....	29
Promjena odredišnog pogona ili mape za videozapise i fotografije .....	29
Pokretanje PMB (Picture Motion Browser) aplikacije.....	30
Kreiranje diska s high definition (HD) kvalitetom slike.....	31
Reprodukcija diska s highdefinition (HD) kvalitetom slike na računalu.....	31
Kreiranje Blu-ray diska .....	32
Kreiranje diska sa standard definition (SD) kvalitetom slike koji se mogu reproducirati na običnim DVD uređajima .....	33
Kopiranje diska.....	33
Editiranje videozapisa .....	34
Snimanje fotografija iz videozapisa .....	34



<b>Pohranjivanje snimaka pomoću DVD snimača i rekordera</b>	
Odabir načina kreiranja diska (DVD snimač/rekorder) .....	35
Kreiranje diska s high definition (HD) kvalitetom slike pomoću DVD snimača i sl. (povezivanje USB kabelom) .....	36
Kreiranje diska sa standard definition (SD) kvalitetom slike pomoću rekordera i sl. (povezivanje A/V spojnim kabelom) .....	37
<b>Kako dobro iskoristiti značajke kamkordera</b>	
Brisanje videozapisa i fotografija .....	39
Promjena medija za snimanje .....	40
Provjera postavke medija za snimanje .....	40
Presnimavanje ili kopiranje videozapisa i fotografija iz ugrađene memorije na "Memory Stick PRO Duo" .....	41
Osobno prilagođavanje kamkordera preko izbornika .....	42
Uporaba funkcije HELP .....	42
Saznajte detalje iz priručnika "Handycam Handbook" .....	48
<b>Dodatne informacije</b>	
❓ U slučaju problema .....	49
Mjere opreza .....	51
Tehnički podaci .....	53
Indikatori na zaslonu .....	57
Dijelovi i kontrole .....	58

## Korak 1: Punjenje baterije

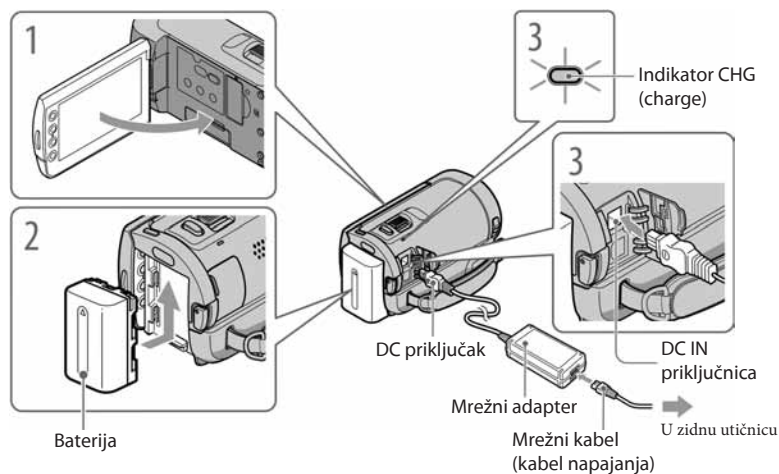

Bateriju "InfoLITHIUM" (serije H) možete puniti nakon što je spojite na kamkorder.

- Na kamkorder se ne može spojiti nijedna druga "InfoLITHIUM" baterija osim one serije H.

- 1 Isključite kamkorder tako da zatvorite LCD zaslon.
- 2 Učvrstite bateriju tako da je pomaknete u smjeru strelice dok ne klikne.
- 3 Spojite mrežni adapter i kabel napajanja na kamkorder te u zidnu utičnicu.
  - Oznaka ▲ mora biti okrenuta nadesno.
 Svijetli indikator CHG (punjenje) i započinje punjenje. Indikator CHG (punjenje) se isključuje kad je baterija dokraja napunjena.
- 4 Kad je baterija napunjena, odspojite mrežni adapter iz DC IN priključnice na kamkorderu.

- Pogledajte str. 54 za podatke o vremenu punjenja, snimanja i reprodukcije.
- Dok je kamkorder uključen možete provjeriti približni preostali kapacitet baterije pomoću indikatora stanja baterije u gornjem lijevom kutu LCD zaslona.

## Vađenje baterije

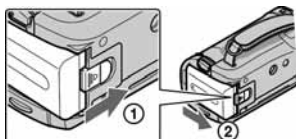

Zatvorite LCD zaslon. Pomaknite preklapku za otpuštanje baterije BATT (baterija) ① i zatim skinite bateriju ②.



## Uporaba mrežnog napajanja kao izvora energije

Spojite na jednak način kao u "Korak 1: Punjenje baterije".

## Napomene o bateriji i mrežnom adapteru

- Kad skidate bateriju ili odspajate mrežni adapter, zatvorite LCD zaslon i pazite da su indikatori  (videozapis) i  (fotografija) isključeni (str. 12).
- Nemojte kratko spajati DC priključak mrežnog adaptera ili kontakte baterije metalnim predmetima. To može prouzročiti nepravilnosti u radu.
- Standardno je podešeno automatsko isključivanje napajanja ako se kamkorderom ne rukuje približno 5 minuta kako bi se očuvalo punjenje baterije ([A.SHUT OFF]).

## Punjenje baterije u inozemstvu

Bateriju možete puniti pomoću priloženog mrežnog adaptera u svim državama/regijama gdje je napon mreže u rasponu od 100 V do 240 V, frekvencija 50 ili 60 Hz.

- Nemojte upotrebljavati elektronski transformator.

## Korak 2: Uključivanje i podešavanje datuma i vremena

### 1 Otvorite LCD zaslon na kamkorderu.

Kamkorder se uključuje.

- Za isključivanje kamkordera dok je LCD zaslon otvoren, pritisnite tipku POWER.

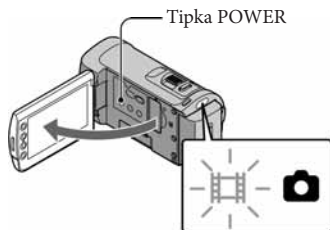

### 2 Tipkama odaberite željeno geografsko područje i zatim dodirnite [NEXT].

Dodirnite tipku na LCD zaslonu.



- Za ponovno podešavanje datuma i vremena, dodirnite (HOME) → (SETTINGS) → [CLOCK/ LANG] → [CLOCK SET]. Ako se neka opcija ne prikazuje na zaslonu, dodirnite za prikaz opcije.

### 3 Podesite [SUMMERTIME], datum i vrijeme te zatim dodirnite .

Sat započinja s radom.

- Ako podesite [SUMMERTIME] na [ON], podešava se sat vremena više.

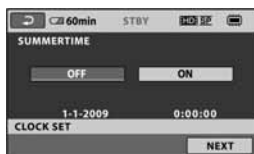

- Datum i vrijeme se ne prikazuju za vrijeme snimanja, ali se automatski snimaju na medij za snimanje te se mogu prikazati za vrijeme reprodukcije. Za prikaz datuma i vremena, dodirnite (HOME) → (SETTINGS) → [VIEW IMAGES SET] → [DATA CODE] → [DATE/TIME] → → → .
- Zvukove koji se čuju pri rukovanju možete isključiti tako da dodirnete (HOME) → (SETTINGS) → [SOUND/DISP SET] → [BEEP] → [OFF] → → → .

## Za isključivanje napajanja



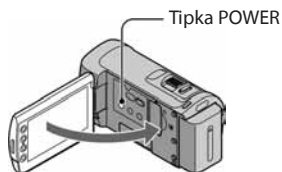



Zatvorite LCD zaslon. Nekoliko sekundi trepće indikator  (videozapis) i napajanje se isključuje.



- Kamkorder također možete isključiti pritiskom na tipku POWER.
- Ako je [POWER ON BY LCD] podešeno na [OFF], isključite kamkorder pritiskom na tipku POWER (str. 46).

## Promjena jezika prikaza

Možete promijeniti prikaz na zaslonu tako da se prikazuje na željenom jeziku.

Dodirnite  (HOME) →  (SETTINGS) → [CLOCK/  LANG] → [ LANGUAGE SET] → željeni jezik →  →  → .

# Snimanje

## Snimanje videozapisa

Standardna je postavka snimanje videozapisa u high definition (HD) kvaliteti slike u ugrađenu memoriju (str. 40, 45).

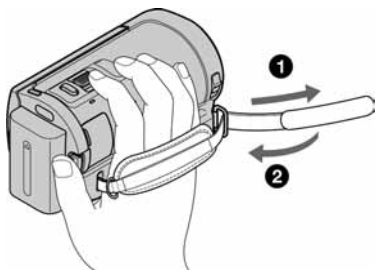

**1** Zategnite ručni remen.

**2** Otvorite pokrov objektiva.



**3** Otvorite LCD zaslon na kamkorderu.

Kamkorder se uključuje.

- Za uključivanje kamkordera dok je LCD zaslon već otvoren, pritisnite tipku POWER (str. 12).

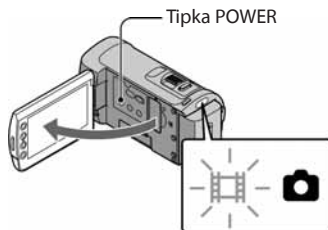

#### 4 Pritisnite START/STOP za pokretanje snimanja.

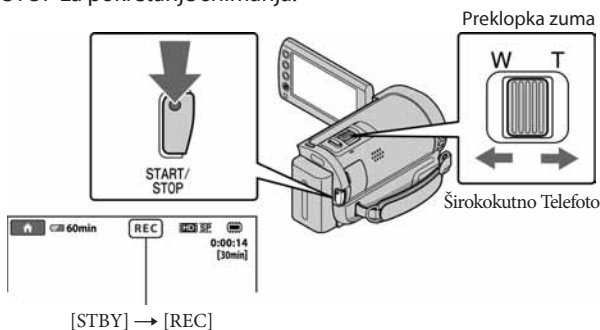

Za zaustavljanje snimanja, ponovno pritisnite START/STOP.

- Sliku možete povećati pomoću preklopke zuma. Za sporije zumiranje, preklopku zuma lagano pomaknite. Pomaknite je još dalje za brže zumiranje.

- Ako zatvorite LCD zaslon za vrijeme snimanja, kamkorder prekida snimanje.
- Pogledajte str. 54 za podatke o vremenu snimanja videozapisa.
- Kad videozapis premaši 2 GB, automatski se kreira nova datoteka videozapisa.
- Možete promijeniti medij za snimanje i kvalitetu slike (str. 40, 45).
- Medij za snimanje videozapisa možete zamijeniti (str. 45).
- Standardno je [STEADYSHOT] podešeno na [ON].
- Za podešavanje nagiba LCD zaslona, prvo otvorite LCD zaslon za 90 stupnjeva prema kamkorderu (①) i zatim podesite nagib (②). Ako zakrenete LCD zaslon za 180 stupnjeva prema objektivu (②), videozapise i fotografije možete snimati u zrcalnom modu.

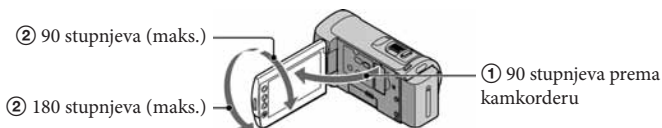

- Pri otvaranju ili zatvaranju LCD zaslona i podešavanju njegova nagiba pazite sa ne pritisnete nehotično tipke na njegovoj bočnoj strani.
- Prema standardnoj postavci se automatski snima fotografija kad kamkorder prepozna osmijeh osobe u kadru tijekom snimanja videozapisa ([SMILE SHUTTER]). Oko lica kod kojeg postoji mogućnost snimanja fotografije nakon prepoznavanja osmijeha prikazuje se narančasti okvir. Tu postavku možete promijeniti u izborniku (str. 45).

- Stupanj zumiranja možete povećati uporabom digitalnog zuma. Podesite preklopku zuma tako da dodirnete **HOME** → **SETTINGS** → [MOVIE SETTINGS] → [DIGITAL ZOOM] → željena postavka → **OK** → **↵** → **X**.
- Ako ćete videozapise gledati na TV-u koji podržava x.v.Color, snimajte ih funkcijom x.v.Color. Dodirnite **HOME** → **SETTINGS** → [MOVIE SETTINGS] → [X.V.COLOR] → [ON] → **OK** → **↵** → **X**. Za gledanje videozapisa će možda biti potrebno izvršiti neka podešavanja na TV prijemu. Pogledajte upute za uporabu TV prijemu.

## Snimanje fotografija

Standardna je postavka snimanje fotografija u ugrađenu memoriju (str. 40).

### 1 Otvorite pokrov objektiv.



### 2 Otvorite LCD zaslon na kamkorderu.

Kamkorder se uključuje.

- Za uključivanje kamkordera dok je LCD zaslon već otvoren, pritisnite tipku POWER (str. 12).

### 3 Pritisnite MODE za uključivanje indikatora (fotografija).

- Format slike prelazi u 4:3.

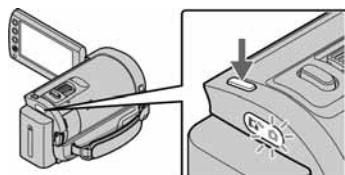





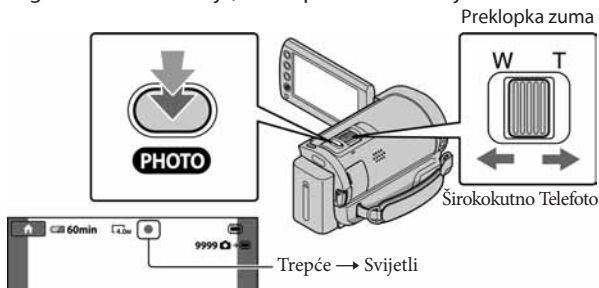



#### 4 Pritisnite PHOTO lagano za izoštravanje, zatim pritisnite dokraja.



Kad nestane , fotografija je snimljena.

- Za sporije zumiranje, preklopku zuma lagano pomaknite. Pomaknite je još dalje za brže zumiranje.

- Na LCD zaslonu možete provjeriti broj fotografija koje možete snimiti (str. 57).
- Za promjenu veličine slike dodirnite  (HOME) →  (SETTINGS) → [PHOTO SETTINGS] →  [IMAGE SIZE] → željena postavka →  →  → .
- Tijekom snimanja videozapisa možete snimati fotografije pritiskom tipke PHOTO. Pri snimanju videozapisa sa slikom high definition (HD) kvalitete će veličina slike biti 2.3M.
- Ne možete snimati fotografije dok je prikazana ikona .

### Jednostavno snimanje i reprodukcija videozapisa i fotografija (funkcija Easy Handycam)

Jednostavno pritisnite EASY.

Za isključivanje funkcije Easy Handycam, ponovno pritisnite tipku EASY nakon snimanja ili uporabe izbornika. Tijekom uporabe funkcije Easy Handycam, možete podešavati osnovne opcije kao što je veličina slike i brisanje, između postavki i prilagođavanja. Ostale opcije se podešavaju automatski.

- Kad se pokrene funkcija Easy Handycam, automatski se resetiraju gotovo sve postavke izbornika na početne vrijednosti. (Neke opcije izbornika zadržavaju postavke koje su podešene prije Easy Handycam postupka.)



U Easy Handycam modu prikazuje se .

# Reprodukcija na kamkorderu

Standardna je postavka reprodukcija videozapisa i fotografija iz ugrađene memorije (str. 40, 45).

## Reprodukcija videozapisa

### 1 Otvorite LCD zaslon na kamkorderu.

Kamkorder se uključuje.

- Za uključivanje kamkordera dok je LCD zaslon već otvoren, pritisnite tipku POWER (str. 12).

### 2 Dodirnite (VIEW IMAGES).

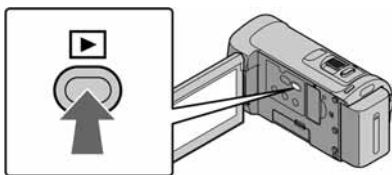

Prikazuje se izbornik VISUAL INDEX nakon nekoliko sekundi.

- Izbornik VISUAL INDEX možete također prikazati pritiskom na  (VIEW IMAGES) na LCD zaslonu.

### 3 Dodirnite karticu (ili ) (1) → željeni videozapis (2).

Indekсни prikaz scena u određenom intervalu (Film Roll Index)

Prethodni

Sljedeći

Za povratak u mod snimanja



Na listu high definition (HD) videozapisa



Indekсни prikaz scena s licima (Face Index)

Lista datuma snimanja

Na listu fotografija

- Uz videozapis ili fotografiju koji su zadnji reproducirani ili snimljeni prikazuje se . Ako dodirnete videozapis ili fotografiju s oznakom , možete nastaviti reprodukciju od mjesta gdje je prethodno zaustavljena. (Uz fotografiju snimljenu na "Memory Stick PRO Duo" prikazuje se .)

Kamkorder započinje reprodukciju odabranog videozapisa.

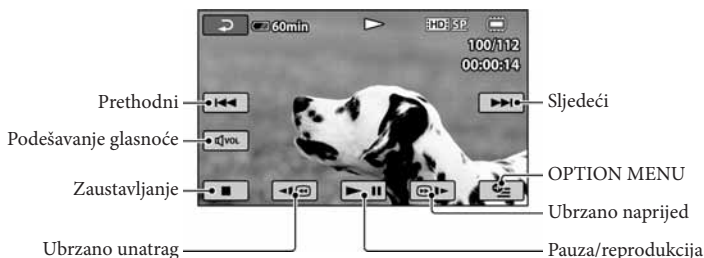

- Kad reprodukcija od odabranog videozapisa dođe do zadnjeg videozapisa, izbornik se vraća na prikaz VISUAL INDEX.
- Dodirnite / tijekom pauze za usporenu reprodukciju videozapisa.
- Ako više puta pritisnete / tijekom reprodukcije, videozapisi se reproduciraju ubrzano približno 5 puta → približno 10 puta → približno 30 puta → približno 60 puta.
- Prikaz na zaslonu možete uključiti ili isključiti pritiskom na tipku DISP koja se nalazi iza LCD zaslona.
- Datum, vrijeme i uvjeti snimanja se automatski pohranjuju tijekom snimanja. Ovi podaci se ne prikazuju tijekom snimanja, ali se mogu prikazati tijekom reprodukcije tako da dodirnete (HOME) → (SETTINGS) → [VIEW IMAGES SET] → [DATA CODE] → željena postavka → → → .

## Za podešavanje glasnoće zvuka videozapisa

Za vrijeme reprodukcije videozapisa, dodirnite → podesite pomoću / → .

- Glasnoću zvuka možete podesiti preko izbornika OPTION MENU (str. 42).

## Gledanje fotografija

Dodirnite karticu (fotografija) ① → željena fotografija ② u izborniku VISUAL INDEX.



Kamkorder prikazuje odabranu fotografiju.



- Možete zumirati fotografiju pomicanjem preklopke zuma dok se slika prikazuje (PB ZOOM). Ako dodirnete točku u PB ZOOM okviru, dodirnuti točka prelazi u središte okvira.
- Kod gledanja fotografija snimljenih na "Memory Stick PRO Duo", na zaslonu se prikazuje **101** ▶ (mapa za reprodukciju).

# Reprodukcija snimaka na TV prijemniku

Načini povezivanja i kvaliteta slike (high definition (HD) ili standard definition (SD)) koja se reproducira za zaslonu TV-a razlikuju se ovisno o vrsti TV-a koji spajate i priključnicama koje koristite. Kamkorder možete spojiti na TV jednostavno prema uputama iz [TV CONNECT Guide].

## Spajanje na TV pomoću [TV CONNECT Guide]

### 1 Na TV-u podesite ulaz na priključnicu koju koristite za spajanje kamkordera.

- Pogledajte upute za uporabu TV prijemnika.

### 2 Uključite kamkorder i na LCD zaslonu dodirnite (HOME) → (OTHERS) → [TV CONNECT Guide].

- Ako se neka opcija ne prikazuje na zaslonu, dodirnite   za prikaz opcije.
- Kao izvor napajanja upotrijebite priloženi mrežni adapter (str. 11).

### 3 Spojite kamkorder na TV prema uputama iz [TV CONNECT Guide].

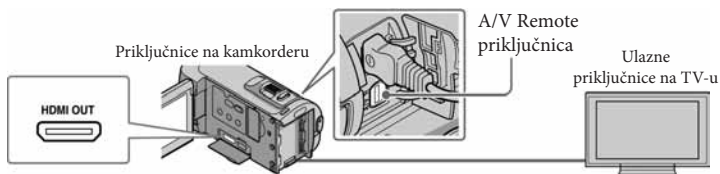
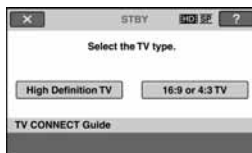

- Kad se A/V spojni kabel koristi za izlaz signala videozapisa, taj signal će prenositi standard definition (SD) kvalitetu slike.

### 4 Reproducirajte videozapise i fotografije na kamkorderu (str. 18).

- Podesite na odgovarajući način izlazni signal kamkordera.

Za spajanje high definition TV-a putem komponentnih videopriključnica:

 (HOME) →  (SETTINGS) → [OUTPUT SETTINGS] → [COMPONENT] → [1080i/576i] →  →  →  → 

Za spajanje TV-a koji ne podržava high definition putem komponentnih videopriključnica:

🏠 (HOME) → ⚙️ (SETTINGS) → [OUTPUT SETTINGS] → [COMPONENT] → [576i] → **OK**  
→ **⏪** → **⏩**

Za spajanje 4:3 TV-a:

🏠 (HOME) → ⚙️ (SETTINGS) → [OUTPUT SETTINGS] → [TV TYPE] → [4:3] → **OK** →  
**⏪** → **⏩**

Za uključenje funkcije "BRAVIA" Sync:

🏠 (HOME) → ⚙️ (SETTINGS) → [GENERAL SET] → [CTRL FOR HDMI] → [ON] (standardna postavka) → **OK** → **⏪** → **⏩**

## O "Photo TV HD"

Ovaj kamkorder je kompatibilan s "Photo TV HD" standardom. "Photo TV HD" omogućuje prikaz detaljne, fotografski realistične slike suptilnih tekstura i boja. Spajanjem Sony Photo TV HD kompatibilnog uređaja putem HDMI kabela\* ili komponentnog A/V kabela\*\*, možete uživati u očaravajućoj Full HD kvaliteti slike.

\*TV će automatski prijeći na odgovarajući mod pri prikazivanju fotografija.

\*\*Trebate podesiti TV. Za detalje pogledajte upute za uporabu vašeg TV-a koji podržava Photo TV HD.

## Priprema računala

### (Windows)

Uporabom softvera "PMB (Picture Motion Browser)" možete raditi sljedeće postupke.

- Prebacivanje slika na računalo
- Gledanje i editiranje prebačenih snimaka
- Kreiranje diska
- Prebacivanje videozapisa i fotografija na internetske stranice

Za pohranjivanje videozapisa i fotografija pomoću računala, prethodno instalirajte "PMB" s priloženog CD-ROM diska.

- Nemojte formatirati ugrađenu memoriju kamkordera preko računala. Kamkorder možda neće raditi pravilno.
- Ovaj kamkorder snima sliku visoke razlučivosti u AVCHD formatu. Primjenom priloženog softvera za PC možete na DVD medij kopirati snimku u high definition kvaliteti. DVD medij koji sadržava AVCHD snimku ne smije se koristiti u običnom DVD uređaju ili rekorderu jer ga možda nećete moći izvaditi iz tog uređaja ili takav uređaj može izbrisati sadržaj medija bez upozorenja.

### Korak 1 Provjera sustava računala

<b>OS*</b> <sup>1</sup>
Microsoft Windows XP SP3* <sup>2</sup> /Windows Vista SP1* <sup>3</sup>
<b>Procesor</b>
Intel Pentium 4 2,8 GHz ili brži (preporučuje se Intel Pentium 4 3,6 GHz ili brži, Intel Pentium D 2,8 GHz ili brži, Intel Core Duo 1,66 GHz ili brži, ili Intel Core 2 Duo 1,66 GHz ili brži.) Međutim, Intel Pentium III 1 GHz ili brži je dovoljan za sljedeće postupke: – Prebacivanje videozapisa i fotografija na računalo – One Touch Disc Burn

- Kreiranje Blu-ray diska/diska AVCHD formata/DVD-video diska (Pri kreiranju DVD video diska konverzijom high definition (HD) kvalitete slike u standard definition (SD) kvalitetu slike potreban je Intel Pentium 4, 2,8 GHz ili brži.)
- Kopiranje diska

#### Aplikacija

DirectX 9.0c ili noviji (Ovaj proizvod se temelji na DirectX tehnologiji. DirectX mora biti instaliran.)

#### Memorija

Za Windows XP: 512 MB ili više (preporučeno je 1 GB ili više.) Međutim, 256 MB ili više je dovoljno za procesiranje videozapisa sa standard definition (SD) kvalitetom slike.  
Za Windows Vista: 1 GB ili više

#### Tvrđi disk

Prostor na disku potreban za instalaciju: Približno 500 MB (10 GB ili više može biti potrebno za kreiranje diskova AVCHD formata. Za kreiranje Blu-ray diskova može biti potrebno maksimalno 50 GB.)

#### Zaslon

Minimalno 1024 × 768 točaka

#### Ostalo

USB priključnica (standardna, Hi-Speed USB (USB 2.0 kompatibilno)), Blu-ray/DVD snimač (CD-ROM pogon je nužan za postupak instalacije) Za sustav datoteka tvrdog diska preporuča se bilo NTFS ili exFAT sustav.

- Ne može se jamčiti rad u svim računalnim okruženjima.

\*1 Potrebna je standardna instalacija. Rad se ne može jamčiti ako je OS bio nadograđivan ili u multi-boot sustavima.

\*2 64-bitne i Starter (Edition) verzije nisu podržane.

\*3 Starter (Edition) verzija nije podržana.

## Kod uporabe Macintosh računala

Priloženi "PMB" softver nije kompatibilan s Macintosh računalima. Za obradu fotografija pomoću Macintosh računala spojenog s kamkorderom, posjetite sljedeću stanicu.

<http://guide.d-imaging.sony.co.jp/mac/ms/us/>

## Korak 2 Instaliranje priloženog "PMB" softvera

Instalirajte "PMB" prije spajanja kamkordera s računalom.

- Ako je neka druga verzija "PMB" uz neki drugi uređaj već instalirana na računalo, provjerite o kojoj verziji se radi. (Broj verzije se prikazuje ako kliknete na [Help] - [About PMB].) Usporedite broj verzije s priloženog CD-ROM diska s brojem verzije prethodno instaliranog "PMB", pazeci jesu li verzije instalirane redom, od starije prema novijoj. Ako je broj verzije "PMB" softvera koji je već instalirana viši od verzije na kamkorderu, deinstalirajte "PMB" s računala i ponovno ga instalirajte redom od starijeg prema novom. Ako prvo instalirate noviju verziju "PMB" softvera, neke funkcije možda neće raditi pravilno.
- Pogledajte str. 48 iz priručnika "Handycam Handbook".

**1** Provjerite je li kamkorder odspojen od računala.

**2** Uključite računalo.

- Logirajte se kao administrator za instalaciju.
- Zatvorite sve pokrenute aplikacije na računalu prije instaliranja softvera.

**3** Stavite priloženi CD-ROM u optički pogon računala.

Prikazuje se izbornik za instalaciju.

- Ako se izbornik ne prikaže, kliknite na [Start] → [Computer] (u Windows XP, [My Computer]) i zatim dvaput kliknite [SONYPICTUTIL (E:)] (CD-ROM).

**4** Kliknite na [Install].



**5** Odaberite jezik za aplikaciju koju instalirate i zatim kliknite na [Next].

**6** Uključite kamkorder i zatim spojite kamkorder s računalom pomoću USB kabela (priložen).

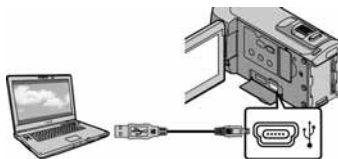

Na kamkorderu se automatski prikazuje izbornik [USB SELECT].

**7** Dodirnite [USB CONNECT] na zaslonu kamkordera.

- Ako se izbornik [USB SELECT] ne prikaže, dodirnite [HOME] → [OTHERS] → [USB CONNECT].





8 Kliknite na [Continue] na zaslonu računala.

9 Pažljivo pročitajte uvjete ugovora o licenci. Ako se slažete s uvjetima, promijenite  u  te zatim kliknite na [Next] → [Install].

10 Slijedite upute na zaslonu za instaliranje softvera.

- Ovisno o računalu, možda će trebati instalirati još i dodatan softver. Ako se prikaže zaslon za instaliranje, slijedite upute za instaliranje potrebnog softvera.
- Restartajte računalo ako je potrebno kako biste završili instaliranje.

Kad je instaliranje završeno, prikazat će se sljedeće ikone.

Izvadite CD-ROM iz računala.

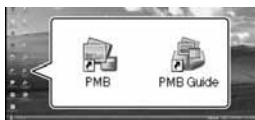

- Mogu se prikazati i druge ikone.
- Ovisno o postupku instalacije, možda se neće prikazati ikone.
- Ovim postupkom neće se instalirati priručnik "Handycam Handbook" (str. 48).

Za odspajanje kamkordera od računala

1 Kliknite na ikonu  na donjem desnom dijelu radne površine računala → [Safely remove USB Mass Storage Device].







2 Dodirnite [END] → [YES] na zaslonu kamkordera.

3 Odspojite USB kabel.

- Blu-ray disk možete kreirati na računalu s Blu-ray snimačem. Instalirajte BD Add-on Software za "PMB" (str. 32).

# Odabir načina kreiranja diska (na računalu)

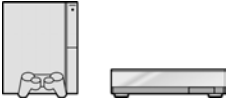
Ovdje se opisuje nekoliko načina kreiranja diska sa slikom high definition (HD) ili standard definition (SD) kvalitete iz videozapisa u high definition (HD) kvaliteti ili fotografija snimljenih na kamkorder. Odaberite način koji će odgovarati vašem uređaju za reprodukciju diska.

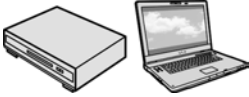
Uređaj za reprodukciju	Odabir načina kreiranja i vrste diska	
Uređaji za reprodukciju Blu-ray diskova (Blu-ray uređaj, PLAYSTATION®3, itd.)	➔ ① Prebacivanje videozapisa i fotografija na računalo (Easy PC Back-up) (str. 29) ↓ ② Kreiranje Blu-ray diska* s high definition (HD) kvalitetom slike (str. 32)	
Uređaji za reprodukciju AVCHD formata (Sonyjev Blu-ray uređaj, PLAYSTATION®3, itd.)	➔ Kreiranje diska jednim dodirom (One Touch Disc Burn) (str. 28)	
	➔ ① Prebacivanje videozapisa i fotografija na računalo (Easy PC Back-up) (str. 29) ↓ ② Kreiranje diska AVCHD formata s high definition (HD) kvalitetom slike (str. 31)	
Obični uređaji za reprodukciju DVD-a (DVD uređaj, računalo koje može reproducirati DVD, itd.)	➔ ① Prebacivanje videozapisa i fotografija na računalo (Easy PC Back-up) (str. 29) ↓ ② Kreiranje diska sa standard definition (SD) kvalitetom slike (str. 33)	
		

\* Za kreiranje Blu-ray diska instalirajte BD Add-on Software za "PMB" (str. 32).

## Značajke svake vrste diska

 Uporaba Blu-ray diska omogućuje snimanje videozapisa sa slikom high definition (HD) kvalitete dužih od DVD diskova.

 Videozapisi sa slikom high definition (HD) kvalitete mogu se snimiti na DVD medij kao što je DVD-R disk, i kreira se disk s high definition (HD) kvalitetom slike.

 Videozapisi sa slikom standard definition (SD) kvalitete koji su nastali konverzijom iz videozapisa sa slikom high definition (HD) kvalitete mogu se snimiti na DVD medij kao što je DVD-R disk, i kreira se disk sa standardnom (SD) kvalitetom slike.

## Diskovi koje možete koristiti sa softverom "PMB"

Sa softverom "PMB" možete koristiti sljedeće vrste diskova promjera 12 cm. Za Blu-ray disk pogledajte str. 32.

Vrsta diska	Značajke
DVD-R/DVD+R/DVD+R DL	Bez mogućnosti ponovnog snimanja
DVD-RW/DVD+RW	Moguće ponovno snimanje

- Uvijek ažurirajte svoj PLAYSTATION®3 najnovijom verzijom sistemskog softvera za PLAYSTATION®3.
- PLAYSTATION®3 možda nije dostupan u nekim državama/regijama.

# Kreiranje diska jednim dodirrom

## (One Touch Disc Burn)

Možete pohraniti videozapise i fotografije na disk jednostavnim pritiskom na tipku  (DISC BURN) (DISC BURN) na kamkorderu. Videozapisi i fotografije snimljeni na računalo koji još nisu pohranjeni pomoću funkcije One Touch Disc Burn mogu se automatski snimiti na disk. Videozapisi i fotografije se snimaju na disk s kvalitetom slike u kojoj su snimljeni.

- Od videozapisa s high definition (HD) kvalitetom slike (standardna postavka) kreirat će se disk sa slikom high definition (HD) kvalitete. Disk sa slikom high definition (HD) kvalitete ne može se reproducirati na DVD uređajima.
- Blu-ray disk ne možete kreirati funkcijom One Touch Disc Burn.
- Za kreiranje diska sa standard definition (SD) kvalitetom slike iz videozapisa s high definition (HD) kvalitetom slike, najprije prebacite videozapise na računalo (str. 29) i zatim kreirajte disk sa standard definition (SD) kvalitetom slike (str. 33).
- Prethodno instalirajte "PMB" (str. 24), ali nemojte pokretati "PMB".
- Za ovaj način rada spojite kamkorder na mrežno napajanje pomoću priloženog mrežnog adaptera (str. 11).
- Pomoću funkcije  (DISC BURN) na kamkorderu možete snimati videozapise i fotografije samo iz ugrađene memorije.

### 1 Uključite računalo i stavite prazan disk u DVD pogon.

- Pogledajte str. 26 za popis vrsta diskova koje možete upotrebljavati.
- Ako se pokrene neki drugi softver uz "PMB", zatvorite ga.

### 2 Uključite kamkorder i zatim spojite kamkorder s računalom pomoću USB kabela (priložen).

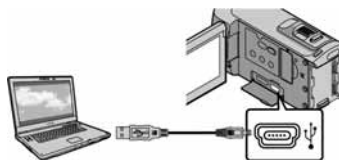

### 3 Pritisnite (DISC BURN).

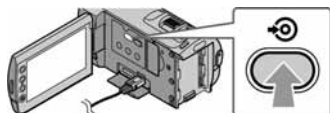

### 4 Slijedite upute na zaslonu računala.



- Videozapisi i fotografije se ne snimaju na računalo kod uporabe funkcije One Touch Disc Burn.

# Prebacivanje videozapisa i fotografija na računalo (Easy PC Back-up)

Videozapisi i fotografije snimljeni na računalo koji još nisu pohranjeni pomoću funkcije Easy PC Back-up mogu se automatski snimiti na računalo. Prethodno uključite računalo.

- Za ovaj način rada spojite kamkorder na mrežno napajanje pomoću priloženog mrežnog adaptera (str. 11).

- 1 Uključite kamkorder i zatim spojite kamkorder s računalom pomoću USB kabela (priložen).

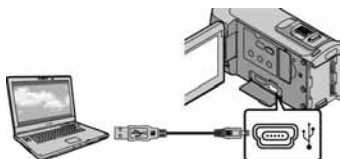

Na kamkorderu se prikazuje izbornik [USB SELECT].

- 2 Dodirnite [CAMCORDER] USB CONNECT za prebacivanje snimaka iz ugrađene memorije ili [MEMORY STICK] USB CONNECT za prebacivanje snimaka iz "Memory Stick PRO Duo" kartice.



Na zaslonu računala se prikazuje izbornik [Handycam Utility].

- 3 Na zaslonu računala kliknite na [Easy PC Back-up] → [Import].



Videozapisi i fotografije se prebacuju na računalo.

Kad je postupak završen, prikazuje se "PMB" zaslon.

- Kad je postupak završen, može se prikazati zaslon koji obavještava da se videozapisi analiziraju. Analiza videozapisa može potrajati dulje vrijeme. U međuvremenu možete upotrebljavati "PMB".

- Možete kreirati diskove sa slikom high definition (HD) kvalitete (Blu-ray disk/disk AVCHD formata) (str. 31) ili diskove standard definition (SD) kvalitete (str. 33) iz prebačenih videozapisa u high definition (HD) kvaliteti.
- Pogledajte "PMB Guide" za opis postupka prebacivanja odabranih videozapisa i fotografija (str. 30).
- Možete prebaciti high definition (HD) videozapise iz računala na kamkorder (HDR-CX100E). U izborniku "PMB", kliknite na [Manipulate] → [Export to] → [Handycam (Internal Memory)] ili [Handycam (Memory Stick)]. Za detalje pogledajte "PMB Guide" (str. 30).

## Promjena odredišnog pogona ili mape za videozapise i fotografije

U zaslonu [Handycam Utility] u koraku 3 gore, kliknite na [Easy PC Back-up] → [Change]. U prikazanom izborniku odaberite pogon ili mapu gdje želite pohraniti snimke.

# Pokretanje PMB (Picture Motion Browser) aplikacije

Dvaput kliknite na "PMB" prečac na zaslonu računala.



- Ako se ikona ne prikaže na zaslonu računala, kliknite na [Start] → [All Programs] → [Sony Picture Utility] → [PMB] za pokretanje "PMB" aplikacije.

Pomoću "PMB" aplikacije videozapise možete gledati, editirati ili pohraniti na disk.

## Čitanje priručnika "PMB Guide"

Za detalje o uporabi "PMB" aplikacije, pročitajte priručnik "PMB Guide". Dvaput kliknite na "PMB Guide" prečac na zaslonu računala za otvaranje "PMB Guide" priručnika.



- Ako se ikona ne prikaže na zaslonu računala, kliknite na [Start] → [All Programs] → [Sony Picture Utility] → [Help] → [PMB Guide]. Također možete otvoriti "PMB Guide" preko opcije [Help] u "PMB" aplikaciji.

# Kreiranje diska s high definition (HD) kvaliteto slike

Možete kreirati disk sa slikom high definition (HD) kvalitete spajanjem videozapisa u high definition (HD) kvaliteti prenesenih na računalo (str. 29).

- U ovom odjeljku je objašnjen postupak snimanja videozapisa s high definition (HD) kvalitetom slike na DVD disk (str. 26).
- Disk s high definition (HD) kvalitetom slike možete reproducirati na uređajima za reprodukciju AVCHD formata, primjerice na Sony Blu-ray uređaju i PLAYSTATION®3. Takav disk ne možete reproducirati na običnom DVD uređaju (str. 26).

**1** Uključite računalo i stavite prazan disk u DVD pogon.

- Pogledajte str. 27 za popis vrsta diskova koje možete upotrebljavati.
- Ako se pokrene neki drugi softver uz "PMB", zatvorite ga.

**2** Dvapat kliknite na "PMB" prečac na zaslonu računala za pokretanje "PMB" aplikacije.

- "PMB" također možete pokrenuti tako da kliknete [Start] → [All Programs] → [Sony Picture Utility] → [PMB].

**3** Kliknite na [Folders] ili [Calendar] na lijevoj strani prozora te odaberite mapu ili datum i zatim odaberite videozapise s high definition (HD) kvalitetom slike.

- Videozapisi s high definition (HD) kvalitetom slike imaju oznaku .
- Na disk ne možete pohraniti fotografije.
- Za odabir više videozapisa, držite pritisnutim tipku Ctrl i kliknite na sličice.

**4** Na vrhu prozora kliknite na [Manipulate] → [AVCHD (HD) Creation].



Prikazuje se prozor za odabir videozapisa.

- Za dodavanje videozapisa prethodno odabranima, odaberite videozapise u glavnom prozoru te ih povucite i pustite u prozor za odabir videozapisa.

**5** Slijedite upute na zaslonu za kreiranje diska.

- Snimanje diska može potrajati dulje vrijeme.

## Reprodukcija diska s high definition (HD) kvalitetom slike na računalo

Diskove sa slikom high definition (HD) kvalitete možete reproducirati u aplikaciji "Player for AVCHD" koja se instalira sa softverom "PMB".

Za otvaranje aplikacije "Player for AVCHD", kliknite na [Start] → [All Programs] → [Sony Picture Utility] → [Player for AVCHD].

- O postupku uporabe pogledajte pomoć za "Player for AVCHD".

## Kreiranje Blu-ray diska

Možete kreirati Blu-ray disk s videozapisom high definition (HD) kvalitete koji ste prethodno prebacili na računalo (str. 29)

Za kreiranje Blu-ray diska instalirajte BD Add-on Software za "PMB". Kliknite na [BD Add-on Software] u instalacijskom izborniku softvera "PMB" i instalirajte taj plug-in prema uputama na zaslonu.

- Pri instalaciji aplikacije [BD Add-on Software] spojite računalo na internet.



Stavite Blu-ray disk u uložnicu i kliknite na [Manipulate] → [Blu-ray Disc (HD) Creation] u koraku 4 odjeljka "Kreiranje diska s high definition (HD) kvalitetom slike" (str. 31). Ostali postupci su isti kao za kreiranje diska s high definition (HD) kvalitetom slike.

- Vaše računalo treba podržavati kreiranje Blu-ray diskova.
- Za kreiranje Blu-ray diskova raspoloživi su mediji BD-R (bez mogućnosti ponovnog snimanja) i BD-RE (s mogućnošću ponovnog snimanja). Nakon kreiranja diska nije moguće dodavati sadržaje ni na jednu od navedenih vrsta.



# Kreiranje diska sa standard definition (SD) kvalitetom slike koji se mogu reproducirati na običnim DVD uređajima

Disk sa slikom standard definition (SD) kvalitete možete kreirati tako da odaberete videozapise i fotografije koje ste prethodno prebacili na računalo (str. 29).

- Kao izvor možete odabrati videozapise s high definition (HD) kvalitetom slike. Međutim, kvaliteta slike se mijenja iz high definition (HD) u standard definition (SD). Mijenjanje kvalitete slike videozapisa će trajati duže od samog snimanja videozapisa.

**1** Uključite računalo i stavite prazan disk u DVD pogon.

- Pogledajte str. 27 za popis vrsta diskova koje možete upotrebljavati.
- Ako se pokrene neki drugi softver uz "PMB", zatvorite ga.

**2** Dvaput kliknite na "PMB" prečac na zaslonu računala za pokretanje "PMB" aplikacije.

- "PMB" također možete pokrenuti tako da kliknete [Start] → [All Programs] → [Sony Picture Utility] → [PMB].

**3** Kliknite na [Folders] ili [Calendar] na lijevoj strani prozora te odaberite mapu ili datum i zatim videozapise i fotografije.

- Videozapisi s high definition (HD) kvalitetom slike imaju oznaku .
- Za odabir više videozapisa i fotografija, držite pritisnutom tipku Ctrl i kliknite na sličice.

**4** Na vrhu prozora kliknite na [Manipulate] → [DVD-Video (SD) Creation].

Prikazuje se prozor za odabir videozapisa i fotografija.

- Za dodavanje videozapisa i fotografija prethodno odabranima, odaberite videozapise i fotografije u glavnom prozoru i povucite i pustite ih u prozor za odabir videozapisa i fotografija.



**5** Slijedite upute na zaslonu za kreiranje diska.

- Snimanje diska može potrajati dulje vrijeme.

## Kopiranje diska

Snimljeni disk možete kopirati pomoću funkcije "Video Disc Copier". Disk možete također kopirati konverzijom videozapisa s high definition (HD) kvalitetom slike u videozapise sa standard definition (SD) kvalitetom slike.

Kliknite na [Start] → [All Programs] → [Sony Picture Utility] → [Video Disc Copier] za pokretanje softvera. Pogledajte "Video Disc Copier" za pomoć o postupku uporabe.

- Ne možete kopirati Blu-ray disk.

## Editiranje videozapisa

Možete izrezati samo željeni dio videozapisa i pohraniti ga kao zasebnu datoteku. Pomoću aplikacije "PMB" odaberite videozapis kojeg želite editirati i zatim kliknite na [Manipulate] → [Video Trimming] u izborniku za prikaz prozora Video Trimming. Pogledajte "PMB Guide" za opis postupka (str. 30).

## Snimanje fotografija iz videozapisa

Možete snimiti sliku iz videozapisa kao fotografsku datoteku.

U prozoru za reprodukciju videozapisa u "PMB" aplikaciji kliknite na  za prikaz prozora [Save Frame]. Pogledajte "PMB Guide" za opis postupka (str. 30).







Kliknite

## Odabir načina kreiranja diska (DVD snimač/rekorder)

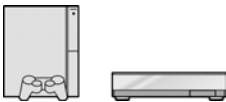
Ovdje se opisuje nekoliko načina kreiranja diska sa slikom high definition (HD) ili standard definition (SD) kvalitete iz videozapisa u high definition (HD) kvaliteti ili fotografija snimljenih na kamkorder. Odaberite način koji će odgovarati vašem uređaju za reprodukciju diska.

- Za kreiranje diska pripremite DVD disk, npr. DVD-R.
- Za kreiranje Blu-ray diska pogledajte str. 32.

Uređaj za reprodukciju	Odabir načina kreiranja i vrste diska	
<p>Uređaji za reprodukciju AVCHD formata (Sonyjev Blu-ray uređaj, PLAYSTATION®3, itd.)</p> 	<p>→ Kreiranje diska s high definition (HD) kvalitetom slike pomoću DVD snimača i sl. (povezivanje USB kabelom) (str. 36)</p>	<p><b>HD</b></p> 
<p>Obični uređaji za reprodukciju DVD-a (DVD uređaj, računalo koje može reproducirati DVD, itd.)</p> 	<p>→ Kreiranje diska sa standard definition (SD) kvalitetom slike pomoću rekordera i sl. (povezivanje A/V spojnim kabelom) (str. 37)</p>	<p><b>SD</b></p> 

- Uvijek ažurirajte svoj PLAYSTATION®3 najnovijom verzijom sistemskog softvera za PLAYSTATION®3.
- PLAYSTATION®3 možda nije dostupan u nekim državama/regijama.

# Kreiranje diska s high definition (HD) kvaliteto slike pomoću DVD snimača i sl. (povezivanje USB kabelom)



Videozapise s high definition (HD) kvaliteto slike možete pohraniti na disk tako da pomoću USB kabela spojite kamkorder na uređaj za snimanje diskova kao što je Sony DVD snimač. Također pogledajte upute za uporabu uređaja s kojima spajate kamkorder. Ovdje se opisuje postupak snimanja diska spajanjem kamkordera sa Sony DVD snimačem pomoću USB kabela.

- Za ovaj način rada spojite kamkorder na mrežno napajanje pomoću mrežnog adaptera (str. 11).

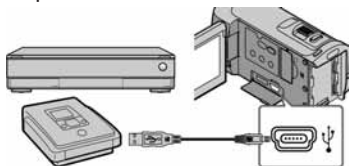
- 1 **Uključite kamkorder i spojite DVD snimač na  $\Psi$  (USB) priključnicu kamkordera pomoću USB kabela (priložen).**



Na kamkorderu se prikazuje izbornik [USB SELECT].

- 2 **Na zaslonu kamkordera dodirnite [ USB CONNECT] kod videozapisa snimljenih u ugrađenu memoriju ili [ USB CONNECT] kod videozapisa snimljenih na "Memory Stick PRO Duo".**

- 3 **Snimite videozapise pomoću spojenog uređaja.**

- Također pogledajte upute za uporabu uređaja s kojima spajate kamkorder.

- 4 **Nakon završetka postupka, dodirnite [END] → [YES] na zaslonu kamkordera.**

- 5 **Odspojite USB kabel.**

- Disk sa slikom high definition (HD) kvalitete ne smije se koristiti u DVD uređajima/rekorderima. Budući da DVD uređaji/rekorderi ne podržavaju AVCHD format, možda nećete moći izvaditi disk iz njih.
- Sony DVD snimač možda nije dostupan u nekim državama/regijama.

# Kreiranje diska sa standard definition (SD) kvalitetom slike pomoću rekordera i sl.

(povezivanje A/V spojnim kablom)

Možete presnimati snimke koje se reproduciraju na kamkorderu na disk ili videokasetu spajanjem kamkordera na rekorder za snimanje diskova ili Sony DVD snimača i sl. preko A/V spojnog kabela. Spojite uređaje na način **1** ili **2**. Također pogledajte upute za uporabu uređaja s kojima spajate kamkorder. Prije početka postupka odaberite medij za snimanje koji sadrži videozapise koje želite presnimati te kvalitetu slike (str. 40, 45).

- Za ovaj način rada spojite kamkorder na mrežno napajanje pomoću mrežnog adaptera (str. 11).
- Videozapisi s high definition (HD) kvalitetom slike će se presnimavati u standard definition (SD) kvaliteti.

## **1** A/V spojni kabel (priložen)

Spojite A/V spojni kabel u ulazne priključnice na drugom uređaju.

## **2** A/V spojni kabel sa S VIDEO (opcija)

Kod spajanja s drugim uređajem preko S VIDEO priključnice, uporabom A/V spojnog kabela sa S VIDEO kabela (opcija), postiže se viša kvaliteta slike nego kod A/V spojnog kabela. Spojite bijeli i crveni priključak (lijevi i desno audio) i S VIDEO priključak (S VIDEO kanal) na A/V spojnom kablom sa S VIDEO kablom. Ako spojite samo S VIDEO priključak, zvuk se neće čuti. Spajanje žutog priključka (video) nije nužno.

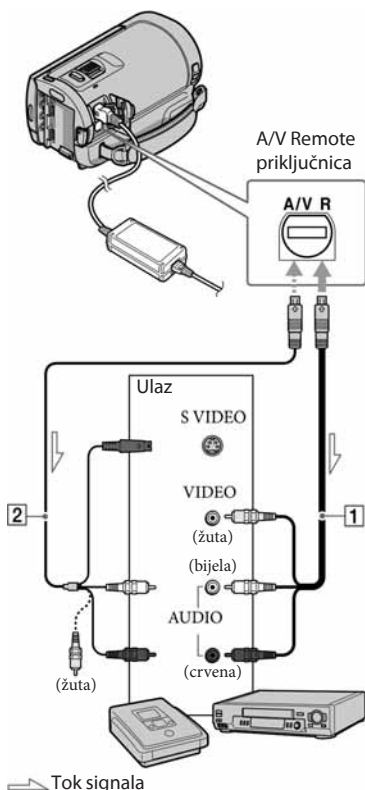

➤ Tok signala

## **1** Umetnite medij za snimanje u uređaj za snimanje.

- Ako uređaj za snimanje ima preklopku za odabir izvora, podesite je u položaj za prijem signala.





















## **2** Spojite kamkorder s uređajem za snimanje (snimač diskova i sl.) pomoću A/V spojnog kabela **1** (priložen) ili A/V spojnog kabela sa S VIDEO **2** (opcija).

- Spojite kamkorder na ulazne priključnice uređaja za snimanje.

### 3 Pokrenite reprodukciju na kamkorderu i snimanje na uređaju za snimanje.

- Detalje potražite u uputama za uporabu uređaja za snimanje.



### 4 Kad je presnimavanje završeno, zaustavite uređaj za snimanje i nakon toga kamkorder.

- S obzirom da se presnimavanje vrši u analognom modu, kvaliteta slike može se smanjiti.
- Snimke ne možete presnimavati na rekordere spojene HDMI kabelom.
- Za isključivanje prikaza indikatora na zaslonu (kao što je brojač i sl.) na uređaju za prikaz slike, dodirnite  (HOME) →  (SETTINGS) → [OUTPUT SETTINGS] → [DISP OUTPUT] → [LCD PANEL] (standardna postavka) →  →  → .
- Za snimanje datuma i vremena ili podataka o snimanju, dodirnite  (HOME) →  (SETTINGS) → [VIEW IMAGES SET] → [DATA CODE] → željena postavka →  →  → .
- Osim toga, dodirnite  (HOME) →  (SETTINGS) → [OUTPUT SETTINGS] → [DISP OUTPUT] → [V-OUT/PANEL] →  →  → .
- Ako je format slike na uređaju za prikaz (TV i sl.) 4:3, dodirnite  (HOME) →  (SETTINGS) → [OUTPUT SETTINGS] → [TV TYPE] → [4:3] →  →  → .
- Kad spojite mono uređaj, spojite žuti priključak A/V spojnog kabela u video ulaznu priključnicu i bijeli (lijevi kanal) ili crveni priključak (desni kanal) u audio ulaznu priključnicu uređaja.
- Sony DVD snimač možda nije dostupan u nekim državama/regijama.

## Brisanje videozapisa i fotografija

Možete osloboditi prostor na mediju za snimanje tako da obrišete videozapise i fotografije iz njega. Odaberite medij za snimanje koji sadrži videozapise i fotografije koje želite obrisati prije pokretanja postupka (str. 40). Za videozapise odaberite kvalitetu slike (str. 45).

1 Dodirnite  (HOME) →  (OTHERS) → [DELETE].





2 Za brisanje videozapisa dodirnite [ DELETE] → [ DELETE] ili [ DELETE].

- Za brisanje fotografija dodirnite [ DELETE] → [ DELETE].

3 Dodirnite i prikažite oznaku  na videozapisu ili fotografiji koju želite obrisati.



4 Dodirnite [OK] → [YES] → [OK] → [X].

- Za brisanje svih videozapisa istovremeno  
U koraku 2 dodirnite [ DELETE] → [ DELETE ALL]/[ DELETE ALL] → [YES] → [YES] → [OK] → [X].
- Za brisanje svih fotografija istovremeno  
U koraku 2 dodirnite [ DELETE] → [ DELETE ALL] → [YES] → [YES] → [OK] → [X].

### Formatiranje medija za snimanje

Formatiranjem se brišu svi videozapisi i fotografije kako bi se oslobodio prostor.

- Za ovaj način rada spojite kamkorder na mrežno napajanje pomoću priloženog mrežnog adaptera (str. 11).
- Kako biste izbjegli gubitak važnih snimaka, pohranite ih (str. 23) prije formatiranja medija za snimanje.
- Obrisat će se i zaštićeni videozapisi i fotografije.

1 Dodirnite  (HOME) →  (MANAGE MEDIA) → [MEDIA FORMAT].

2 Dodirnite medij za snimanje kojeg želite formatirati ([INT. MEMORY] ili [MEMORY STICK]).

3 Dodirnite [YES] → [YES] → [OK].

- Dok se prikazuje [Executing...] nemojte zatvarati LCD zaslon, rukovati tipkama na kamkorderu, odspajati mrežni adapter ili vaditi "Memory Stick PRO Duo" iz kamkordera. (Indikator pristupa svjetli ili trepće za vrijeme formatiranja medija.)

# Promjena medija za snimanje

Kao medij za snimanje, reprodukciju ili editiranje na kamkorderu možete odabrati ugrađenu memoriju ili "Memory Stick PRO Duo". Zasebno odaberite medij za videozapise i fotografije. Standardna je postavka snimanje videozapisa i fotografija u ugrađenu memoriju.

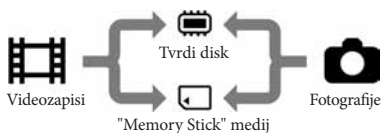

- Na odabrani medij možete snimati, reproducirati s njega ili editirati na njemu.
- Pogledajte str. 54 za podatke o vremenu snimanja videozapisa.
- Pogledajte "Handycam Handbook" (str. 48) za broj fotografija koje se mogu snimiti.

## Odabir medija za snimanje videozapisa

- 1 Dodirnite (HOME) → (MANAGE MEDIA) → [MOVIE MEDIA SET].

Prikazuje se zaslon [MOVIE MEDIA SET].

- 2 Dodirnite željeni medij.

- 3 Dodirnite [YES] → [OK].

Medij za snimanje je promijenjen.

## Odabir medija za snimanje fotografija

- 1 Dodirnite (HOME) → (MANAGE MEDIA) → [PHOTO MEDIA SET].

Prikazuje se zaslon [PHOTO MEDIA SET].

- 2 Dodirnite željeni medij za snimanje.

- 3 Dodirnite [YES] → [OK].

Medij za snimanje je promijenjen.

## Provjera postavke medija za snimanje

Uključite indikator (videozapis) za provjeru medija za snimanje videozapisa ili (fotografija) za fotografija. Na gornjem desnom dijelu zaslona prikazuje se ikona medija.



: Ugrađena memorija

: "Memory Stick PRO Duo" medij



## Umetanje "Memory Stick PRO Duo" medija

- Podesite medij za snimanje na [MEMORY STICK] za snimanje videozapisa i/ili fotografija na "Memory Stick PRO Duo" (str. 40).

### Vrste "Memory Stick" kartica koje se mogu upotrebljavati uz kamkorder

- Za snimanje videozapisa preporučuje se uporaba "Memory Stick PRO Duo" medija kapaciteta 1 GB ili više s oznakom:
  - **MEMORY STICK PRO DUAL** ("Memory Stick PRO Duo" medij)\*
  - **MEMORY STICK PRO-HG DUAL** ("Memory Stick PRO-HG Duo" medij)

\* Može se upotrebljavati verzija sa ili bez oznake Mark2.
- Potvrđen je rad "Memory Stick PRO Duo" kartica kapaciteta do 16 GB s ovim kamkorderom.

## 1 Otvorite pokrov utora za "Memory Stick Duo" i umetnite "Memory Stick PRO Duo" karticu u utor za tako da klikne.

- Ako silom ugurate "Memory Stick PRO Duo" u utor u pogrešnom smjeru, mogu se oštetiti "Memory Stick PRO Duo" medij, utor za "Memory Stick Duo" ili slikovni podaci.
- Zatvorite pokrov utora "Memory Stick Duo" medija nakon što umetnete "Memory Stick PRO Duo".

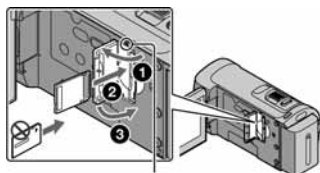

Indikator pristupa

Prikazuje se zaslon [Create a new Image Database File.] nakon umetanja novog "Memory Stick PRO Duo" medija dok svijetli indikator  (videozapis).

## 2 Dodirnite [YES].



- Za snimanje samo fotografija na "Memory Stick PRO Duo", dodirnite [NO].
- Ako se prikaže [Failed to create a new Image Database File. It may be possible that there is not enough free space.] u koraku 2, formatirajte "Memory Stick PRO Duo" medij (str. 39).

## Vađenje "Memory Stick PRO Duo" kartice

Otvorite pokrov utora "Memory Stick Duo" medija i lagano jednom gurnite "Memory Stick PRO Duo".

- Nemojte otvarati pokrov "Memory Stick Duo" kartice za vrijeme snimanja.
- Kod umetanja i vađenja "Memory Stick PRO Duo" medija, pripazite da vam "Memory Stick PRO Duo" ne iskoči i padne.

## Presnimavanje ili kopiranje videozapisa i fotografija iz ugrađene memorije na "Memory Stick PRO Duo"

Dodirnite  (HOME) →  (OTHERS) → [MOVIE DUB]/[PHOTO COPY] i zatim slijedite upute na zaslonu.

# Osobno prilagođavanje kamkordera preko izbornika

- Opcije izbornika su detaljnije opisane i ilustrirane slikama u boji u priručniku "Handycam Handbook" (str. 48).

## Uporaba izbornika HOME

Kad dodirnete  (HOME), prikazuje se izbornik HOME. Možete promijeniti postavke kamkordera.

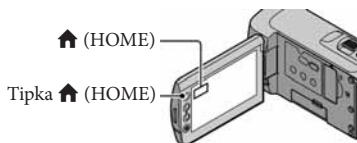





- 1 Dodirnite željenu kategoriju → opciju izbornika koju želite promijeniti.





- 2 Slijedite upute na zaslonu.

- 3 Nakon završetka podešavanja, dodirnite .

- Ako se opcija ne vidi na zaslonu, dodirnite / .
- Za povratak na prethodni zaslon, dodirnite .
- Za zatvaranje izbornika HOME, dodirnite .
- Sivo označene opcije ili postavke ne mogu se odabrati.

## Uporaba funkcije HELP

Ako želite prikazati objašnjenja u izborniku HOME, dodirnite  (HELP) u izborniku HOME. (Donji dio  prikazuje se narančasto.) Nakon toga dodirnite opciju izbornika koja vas zanima.

## Uporaba izbornika OPTION

Izbornik  OPTION prikazuje se poput pop-up izbornika koji se pojavljuju kad kliknete na desnu tipku miša na računalu. Prikazuju se opcije izbornika koje se mogu promijeniti u određenom kontekstu.

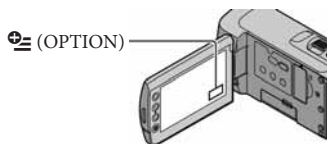

- 1 Dodirnite željenu karticu → opciju čiju postavku želite podesiti.



- 2 Nakon završetka podešavanja, dodirnite .

- Ako se željena opcija ne vidi na zaslonu, dodirnite drugu karticu. (Kartice se možda neće prikazati.)
- Izbornik OPTION se ne može prikazati tijekom Easy Handycam postupka.



 (CAMERA) kategorija

---

- MOVIE .....str. 14
- PHOTO.....str. 16
- SMTH SLW REC ..... Usporeno snima objekte koji se brzo kreću.

 (VIEW IMAGES) kategorija

---

- VISUAL INDEX.....str. 18
-  FILM ROLL .....str. 18
-  FACE .....str. 18
- PLAYLIST .....Prikazuje i reproducira playlistu videozapisa.

 (OTHERS) kategorija

---

DELETE



-  DELETE .....str. 39
-  DELETE .....str. 39

PHOTO CAPTURE .....Snimanje fotografije iz željene scene u videozapisu.

MOVIE DUB .....str. 41











-   →  DUB/
-   →  DUB .....str. 41











PHOTO COPY

- COPY odabirom.....str. 41
- COPY prema datumu.....str. 41

EDIT

-  DELETE .....str. 39
-  DELETE .....str. 39
-  PROTECT ..... Postavljanje zaštite protiv brisanja videozapisa.
-  PROTECT ..... Postavljanje zaštite protiv brisanja fotografija.
-  DIVIDE .....Dijeljenje videozapisa.

PLAYLIST EDIT

-  ADD/ ADD..... Dodavanje videozapisa u playlistu.
-  ADD prema datumu/
-  ADD prema datumu.... Dodavanje videozapisa snimljenih istog datuma u playlistu.
-  ERASE/
-  ERASE.....Brisanje videozapisa iz playliste.
-  ERASE ALL/
-  ERASE ALL .....Brisanje svih videozapisa iz playliste.
-  MOVE/
-  MOVE ..... Promjena redoslijeda videozapisa u playlisti.

USB CONNECT

-  USB CONNECT.....Spajanje na ugrađen tvrdi disk preko USB-a.
-  USB CONNECT.....Spajanje na "Memory Stick PRO Duo" medij preko USB-a.

DISC BURN .....str. 28

TV CONNECT Guide .....str. 21

BATTERY INFO .....Prikaz informacija o bateriji.

## (MANAGE MEDIA) kategorija

---

MOVIE MEDIA SET .....str. 40

PHOTO MEDIA SET .....str. 40

MEDIA INFO .....Prikaz informacija o mediju za snimanje, kao što je slobodan prostor.

MEDIA FORMAT .....str. 39

REPAIR IMG.DB F .....str. 50

## (SETTINGS) kategorija

---

### MOVIE SETTINGS

 SET ..... Podešavanje kvalitete za snimanje, reprodukciju ili editiranje videozapisa.

REC MODE ..... Podešavanje moda snimanja videozapisa. Kod snimanja objekata koji se brzo kreću, preporučuje se visoka kvaliteta slike kao što je [FH].

WIDE SELECT ..... Odabir omjera stranica slike kod snimanja videozapisa sa standard definition (SD) kvalitetom slike.

DIGITAL ZOOM .....str. 16

 STEADYSHOT .....str. 15

AUTO SLW SHUTTR ..... Automatsko podešavanje brzine zatvarača.

X.V.COLOR .....str. 16

GUIDEFAME .....Prikaz okvira koji olakšava vodoravno ili okomito poravnavanje objekta.

 REMAINING SET ..... Podešavanje načina prikaza preostalog vremena snimanja na medij.

CONVERSION LENS ..... Optimiziranje funkcije Steadyshot i izoštravanje u skladu s pričvršćenim objektivom.

AUTO BACK LIGHT ..... Automatsko podešavanje ekspozicije kod objekata osvijetljenih straga.

### PHOTO SETTINGS

 IMAGE SIZE ..... Podešavanje veličine fotografije.

FILE NO. .... Podešavanje načina dodjeljivanja brojeva datotekama.

AUTO SLW SHUTTR ..... Automatsko podešavanje brzine zatvarača.

GUIDEFAME .....Prikaz okvira koji olakšava vodoravno ili okomito poravnavanje objekta.

### FACE FUNC. SET

FACE DET. SETTING..... Mijenjanje podešenja [FACE DETECTION] i [FRAME SETTING].

SMILE SHUTTER ..... Mijenjanje podešenja [DETECTION SET], [SMILE SENSITIVITY], [SMILE PRIORITY] i [FRAME SETTING].



### VIEW IMAGES SET

 SET ..... Podešavanje kvalitete za snimanje, reprodukciju ili editiranje vide zapisa.

DATA CODE .....Prikaz detaljnog datuma snimanja tijekom reprodukcije.

### SOUND/DISP SET

VOLUME .....str. 19

BEEP .....	str. 12
LCD BRIGHT.....	Podešavanje svjetline LCD zaslona.
LCD BL LEVEL.....	Podešavanje pozadinskog osvjetljenja LCD zaslona.
LCD COLOR.....	Podešavanje intenziteta boje LCD zaslona.
<b>OUTPUT SETTINGS</b>	
TV TYPE.....	str. 22
DISP OUTPUT.....	Podešavanje ili isključivanje prikaza podataka na zaslonu TV prijemnika.
COMPONENT.....	str. 21
HDMI RESOLUTION.....	Podešavanje razlučivosti izlaznog signala slike kad kamkorder spojite na TV preko HDMI kabela.
<b>CLOCK/ LANG</b>	
CLOCK SET .....	str. 12
AREA SET .....	str. 12
SUMMERTIME.....	str. 12
 LANGUAGE SET .....	str. 13
<b>GENERAL SET</b>	
DEMO MODE .....	Podešavanje ili isključivanje demo moda.
CALIBRATION.....	Kalibriranje zaslona osjetljivog na dodir.
A.SHUT OFF.....	Promjena postavke [A.SHUT OFF] (str. 11).
POWER ON BY LCD .....	Podešavanje ili isključivanje aktiviranja i isključivanja kamkordera otvaranjem i zatvaranjem LCD zaslona.
CTRL FOR HDMI.....	str. 22

- 
- [SOUND/DISP SET] se mijenja u [SOUND SETTINGS] tijekom Easy Handycam postupka.

## Lista opcija izbornika OPTION

Sljedeće opcije su dostupne samo u izborniku OPTION.

### kartica

---

- SPOT MTR/FCS ..... Podešavanje svjetline i oštine odabranog objekta istovremeno.
- SPOT METER ..... Podešavanje svjetline slike prema objektu kojeg se dodirne na zaslonu.
- SPOT FOCUS ..... Izoštavanje objekta kojeg se dodirne na zaslonu.
- TELE MACRO ..... Snimanje izoštreneog objekta i neoštre pozadine.
- EXPOSURE ..... Podešavanje svjetline videozapisa i fotografija.
- FOCUS ..... Ručno izoštravanje.
- SCENE SELECTION ..... Odabir odgovarajuće postavke snimanja u skladu s vrstom scene, kao što je snimanje noću ili na plaži.
- WHITE BAL ..... Podešavanje ravnoteže bjeline.

### kartica

---

- FADER ..... Zatamnivanje ili odtamnivanje scene.

### kartica

---

- BLT-IN ZOOM MIC ..... Snimanje zvuka u skladu s postavkom zuma.
- MICREF LEVEL ..... Podešavanje glasnoće mikrofona.
- SELF-TIMER ..... Upotrebljava se tijekom snimanja fotografija.
- TIMING ..... Podešavanje vremena koje će se koristiti za početak snimanja sa [SMTH SLW REC].

### Prikaz kartice ili bez kartice ovisi o situaciji

---

- SLIDE SHOW ..... Prikaz niza fotografija.
  - SLIDE SHOW SET ..... Podešavanje načina ponavljanja slide showa.
-

# Saznajte detalje iz priručnika "Handycam Handbook"

Priručnik "Handycam Handbook" je korisnički priručnik kojeg možete čitati na zaslonu računala. U njemu se opisuju funkcije kamkordera, neke od njih ilustrirane i slikama u boji. "Handycam Handbook" je predviđen za čitanje ako želite saznati više o rukovanju kamkorderom.

---

1 Za instaliranje priručnika "Handycam Handbook" na računalo sa sustavom Windows, stavite priloženi CD-ROM disk u pogon računala.

---

2 Kad se prikaže prozor za instalaciju, kliknite na [Handycam Handbook].



---

3 Odaberite željeni jezik i model kamkordera te kliknite na [Handycam Handbook (PDF)].

- Model kamkordera naveden je na donjoj strani kamkordera.

---

4 Kliknite na [Exit] → [Exit] i zatim izvadite CD-ROM iz računala.

---

Kako biste otvorili "Handycam Handbook", dvaput kliknite na ikonu prečaca na zaslonu računala.



- Ako upotrebljavate Macintosh, otvorite mapu [Handbook] – [GB] na CD-ROM disku i zatim kopirajte [Handbook.pdf].
- Za čitanje "Handycam Handbook" priručnika potreban je Adobe Reader. Ako nije instaliran na vaše računalo, možete ga preuzeti na Adobe Systems stranici: <http://www.adobe.com/>
- Pogledajte "PMB Guide" za detalje o priloženom softveru "PMB" (str. 30).



### **?** U slučaju problema

Ako naidete na probleme tijekom uporabe kamkordera, upotrijebite sljedeću tablicu za njihovo rješavanje. Ako se problem ponavlja, odspojite napajanje i obratite se Sony zastupniku.

#### Napomene o slanju kamkordera na popravak

- Možda će trebati formatirati ili zamijeniti ugrađenu memoriju kamkordera, ovisno o vrsti problema. Ako se to dogodi, podaci snimljeni u ugrađenu memoriju će se obrisati. Obavezno presnimite podatke iz ugrađene memorije na drugi medij (napravite sigurnosnu kopiju) prije slanja kamkordera na popravak. Proizvođač neće nadoknaditi bilo kakav gubitak podataka iz ugrađene memorije.
- Tijekom popravka serviseri će možda provjeriti minimalan sadržaj podataka pohranjenih u ugrađenu memoriju kako bi istražili problem. Ipak, Sony predstavnik neće kopirati niti zadržati vaše podatke.
- Pogledajte priručnik "Handycam Handbook" (str. 48) za detalje o simptomima kamkordera i "PMB Guide" (str. 30) o načinu spajanja kamkordera s računalom.

#### Napajanje se ne uključuje.

- Učvrstite napunjenu bateriju na kamkorder (str. 10).
- Spojite utikač mrežnog adaptera u zidnu utičnicu (str. 11).

#### Kamkorder ne radi čak ni dok je napajanje uključeno.

- Potrebno je nekoliko sekundi kako bi kamkorder bio spreman za snimanje. Pojava nije kvar.
- Odspojite mrežni adapter iz zidne utičnice ili skinite bateriju te ih ponovno spojite nakon približno jedne minute. Ako kamkorder i dalje ne radi, pritisnite tipku RESET (str. 58) šiljatim predmetom. (Ako pritisnete RESET, resetirat će se sve postavke, uključujući točno vrijeme.)



#### Kamkorder se zagrijava.

- Kamkorder se može zagrijati tijekom uporabe. Pojava nije kvar.

#### Napajanje se odjednom isključuje.

- Uporaba mrežnog adaptera (str. 11).
- Ponovno uključite napajanje.
- Napunite bateriju (str. 10).

#### Pritiskom na START/STOP ili PHOTO ne snima se slika.

- Pritisnite MODE za uključivanje indikatora  (videozapis) ili  (fotografija).
- Kamkorder pohranjuje sliku koju ste upravo snimili na medij za snimanje. Za to vrijeme ne može se snimiti nova slika.
- Medij za snimanje je pun. Obrišite nepotrebne slike (str. 39).
- Ukupan broj videozapisa ili fotografija premašio je kapacitet snimanja na kamkorderu. Obrišite nepotrebne slike (str. 39).

#### "PMB" se ne može instalirati.

- Provjerite okruženje računala ili postupak instalacije za "PMB" (str. 23).

#### "PMB" ne radi pravilno.

- Zatvorite "PMB" i restartajte računalo.

#### Računalo ne prepoznaje kamkorder.

- Odspojite ostale uređaje iz USB priključnice na računalo, osim tipkovnice, miša i kamkordera.
- Odspojite USB kabel iz računala i kamkordera, restartajte računalo i zatim pravilnim redom ponovno spojite računalo i kamkorder.

## Dijagnostički prikaz i indikatori upozorenja

Ako se na LCD zaslonu pojave indikatori, provjerite sljedeće.

Ako se problem i dalje pojavljuje nakon što ste ga pokušali riješiti nekoliko puta, obratite se Sony predstavniku ili ovlaštenom servisu.

C:04:□□

- Baterija nije "InfoLITHIUM" (serije H). Upotrijebite "InfoLITHIUM" bateriju (serije H) (str. 10).
- Pravilno spojite DC priključak iz mrežnog adaptera u DC IN priključnicu na kamkorderu (str. 10).

C:13:□□ / C:32:□□

- Odspojite napajanje. Ponovno ga spojite i rukujte kamkorderom.

E:20:□□ / E:31:□□ / E:61:□□ / E:62:□□ / E:91:□□ / E:94:□□

- Kamkorder treba popraviti. Obratite se Sony prodavatelju ili ovlaštenom Sony servisu. Navedite peteroznamenkasti kôd koji započinje slovom "E".

101-0001



- Ako indikator polako trepće, datoteka je oštećena ili se ne može očitati.



- Napon baterije je nizak.



- Nije umetnut "Memory Stick PRO Duo" medij (str. 41).
- Kad indikator trepće, nema dovoljno slobodnog prostora za snimanje slika. Obrišite nepotrebne slike (str. 39) ili formatirajte "Memory Stick PRO Duo" (str. 39) nakon što prebacite snimke na drugi medij.

- The Image Database File is damaged. Provjerite datoteku Image Database dodirom na  (HOME) →  (MANAGE MEDIA) → [REPAIR IMG.DB F.] → medij za snimanje.



- "Memory Stick PRO Duo" je oštećen. Formatirajte "Memory Stick PRO Duo" na kamkorderu (str. 39).



- Umetnut je nekompatibilan "Memory Stick Duo" medij (str. 41).



- Pristup "Memory Stick PRO Duo" mediju je ograničen na drugom uređaju.



- Kamkorder je nestabilan. Držite ga mirno pomoću obje ruke. Imajte na umu da indikator upozorenja na podrhtavanju neće nestati.



- Medij za snimanje je pun. Obrišite nepotrebne slike (str. 39).
- Tijekom procesiranja nije moguće snimati fotografije. Pričekajte trenutak i zatim snimajte.

# Mjere opreza

## Uporaba i održavanje

- Nemojte upotrebljavati ili čuvati kamkorder i pribor na sljedećim mjestima:
  - Na vrlo toplim, hladnim ili vlažnim mjestima. Nikada nemojte ostavljati opremu izloženu temperaturi preko 60 °C, primjerice na izravnom suncu, u blizini grijalica ili u vozilu parkiranom na suncu. Može doći do kvara ili deformacije.
  - U blizini jakih magnetskih polja ili mehaničkih vibracija. Kamkorder se može pokvariti.
  - U blizini jakih radijskih valova ili zračenja. Kamkorder možda neće moći pravilno snimati.
  - U blizini AM prijemnika ili drugih video uređaja. Mogu se pojaviti smetnje.
  - Na pješčanoj plazi ili mjestima s puno prašine. Ako pijesak ili prašina uđu u kamkorder, može doći do kvara. Ponekad se ovi kvarovi ne mogu popraviti.
  - U blizini prozora ili na otvorenom gdje bi se LCD zaslon ili objektiv mogli izložiti izravnom suncu. Time se uništava unutrašnjost LCD zaslona.
- Kamkorder se napaja na istosmjerni napon 6,8 V/7,2 V (baterija) ili 8,4 V (mrežni adapter).
- Za napajanje na istosmjerni ili izmjenični napon upotrijebite opremu navedenu u ovim uputama za uporabu.
- Nemojte dozvoliti da se kamkorder smoči, primjerice na kiši ili morskom vodom. Ako se kamkorder smoči, može se pokvariti. Ponekad se ovi kvarovi ne mogu popraviti.
- Ako u kućiste uđe bilo kakav čvrst predmet ili tekućina, odspojite kamkorder i odnesite ga na provjeru kod Sony prodavatelja prije nastavka uporabe.
- Izbjegavajte grubo rukovanje, rastavljanje, preinake, mehaničko naprezanje ili udarce poput udaranja, pada ili stajanja na uređaj. Posebno pripazite na objektiv.
- Držite kamkorder isključenim dok ga ne upotrebljavate.
- Nemojte umatati kamkorder u ručnik i sl. dok njime rukujete. Time se može uzrokovati nakupljanje topline u uređaju.
- Kod odspajanja mrežnog kabela, povlačite utikač, a ne kabel.

- Nemojte oštetiti mrežni kabel, primjerice tako da na njega stavite neki težak predmet.
- Nemojte upotrebljavati izobličenu ili oštećenu bateriju.
- Metalne kontakte održavajte čistima.
- Ako procuri elektrolit iz baterije:
  - Obratite se Sony prodavatelju.
  - Ispirite ostatke tekućine koji su možda dospjeli na vašu kožu.
  - Ako vam tekućine dospjeje u oči, ispirite ih obilnom količinom vode i obratite se liječniku.

## Ako kamkorder nećete upotrebljavati dulje vrijeme

- Kako biste održali optimalno stanje kamkordera dulje vrijeme, uključite ga te snimajte i reproducirajte snimke približno jednom mjesečno.
- Do kraja ispraznite bateriju prije pohranjivanja.

## LCD zaslon

- Nemojte prejako pritiskivati LCD zaslon jer se može oštetiti.
- Ako kamkorder upotrebljavate na hladnom mjestu, na LCD zaslonu se može pojaviti zaostala slika. Pojava nije kvar.
- Tijekom uporabe kamkordera stražnja stana LCD zaslona se može zagrijati. Pojava nije kvar.

## Čišćenje LCD zaslona

- Ako se LCD zaslon zaprlja otiscima prstiju ili prašinom, savjetuje se čišćenje pomoću meke krpice. Kad upotrebljavate pribor za čišćenje LCD zaslona (opcija), nemojte nanositi tekućinu za čišćenje izravno na LCD zaslon. Upotrijebite papir za čišćenje natopljen tekućinom.

## Rukovanje kućištem

- Ako se kućište zaprlja, očistite ga mekom krpom lagano natopljenom vodom i zatim ga obrišite mekom suhom krpom.
- Izbjegavajte sljedeće kako biste izbjegli oštećivanje površine:
  - Uporaba kemikalija poput razrjeđivača, benzina, alkohola, vlažnih krpica, repelenata, insekticida i kreme za sunčanje
  - Rukovanje kamkorderom s navedenim tvarima na rukama

- Ostavljanje kućišta u dodiru s gumom ili vinilom dulje vrijeme

## Održavanje i čuvanje objektivna

- Obrišite površinu leće objektivna mekom krpom u sljedećim slučajevima:
  - Ako se na površini leće nalaze otisci prstiju
  - Na toplim ili vlažnim mjestima
  - Ako je objektiv bio izložen slanom zraku uz morskou obalu
- Pohranite u dobro prozračenoj prostoriji s malo zaprljanja ili prašine.
- Kako biste spriječili pojavu pljesni, povremeno očistite objektiv na opisan način.

## Punjenje ugrađene punjive baterije

U kamkorder je ugrađena punjiva baterija koja omogućuje održavanje datuma, vremena i ostalih postavki čak i dok je kamkorder isključen. Ugrađena punjiva baterija se uvijek puni dok je kamkorder spojen na mrežno napajanje preko mrežnog adaptera ili dok je spojena baterija. Ugrađena baterija će se potpuno isprazniti nakon približno 3 mjeseca ako se kamkorder uopće ne upotrebljava. Kamkorder upotrebljavajte nakon punjenja ugrađene punjive baterije. Ipak, čak i ako ugrađena baterija nije napunjena, to neće utjecati na rad kamkordera ako ne snimate datum.

### Postupci

Priključite kamkorder na mrežno napajanje pomoću priloženog mrežnog adaptera te ostavite LCD zaslon zatvorenim dulje od 24 sata.

## Napomene o odlaganju ili promjeni vlasnika kamkordera

Čak i ako izvedete [HDD: DELETE ALL]/[SD: DELETE ALL], [CF: DELETE ALL] ili [MEDIA FORMAT] ili formatirate medij na kamkorderu, podaci se možda neće potpuno obrisati.

Ako kamkorder predajte drugom vlasniku, savjetujemo izvršavanje funkcije [CAM: EMPTY] (Pogledajte "Saznajte detalje iz priručnika "Handycam Handbook"" na str. 48.) kako biste osujetili obnavljanje podataka. Također, ako namjeravate odbaciti kamkorder, savjetujemo da ga fizički uništite.

## Napomene o odlaganju ili promjeni vlasnika "Memory Stick PRO Duo" medija

Čak i ako obrišete podatke s "Memory Stick PRO Duo" medija ili formatirate "Memory Stick PRO Duo" na kamkorderu ili pomoću računala, podaci s "Memory Stick PRO Duo" medija se možda neće potpuno obrisati. Ako dajete nekome drugome "Memory Stick PRO Duo", savjetujemo da ga potpuno obrišete pomoću softvera za brisanje na računalu. Također, kad odbacujete "Memory Stick PRO Duo", savjetujemo da ga fizički uništite.

# Tehnički podaci

## Sustav

Format signala: PAL sustav boje, CCIR standardi  
za HDTV 1080/50i specifikacija

Format snimanja videozapisa:

Video: HD: kompatibilnost s MPEG-4  
AVC/H.264 AVCHD formatom  
SD: MPEG2-PS

Zvuk: Dolby Digital, dvokanalni  
Dolby Digital Stereo Creator

Format datoteke fotografija

: DCF Ver.2.0 kompatibilno  
: Exif Ver.2.21 kompatibilno  
: MPF Baseline kompatibilno

Mediji za snimanje (videozapis/fotografija)

Ugrađena memorija: 8 GB

"Memory Stick PRO Duo" medij

Kod mjerenja kapaciteta medija, 1 GB označava  
1 milijardu bajtova, od čega se dio upotrebljava  
za upravljanje podacima.

Osjetilo slike: 3,6 mm (tip 1/5) CMOS senzor

Razlučivost (fotografije, 4:3):

Maks. 4 megapiksela\* (2304 × 1728)

Ukupno: Približno 2 360 000 piksela

Efektivno (videozapis, 16:9):

Približno 1 430 000 piksela

Efektivno (fotografije, 16:9):

Približno 1 490 000 piksela

Efektivno (fotografije, 4:3):

Približno 1 990 000 piksela

Objektiv:

Carl Zeiss Vario-Tessar

Optički: 10×

Digitalni: 20×

:120× (HDR-CX100E/CX105E)

:150× (HDR-CX106E)

Promjer filtra: 30 mm (1 3/16 in.)

F1,8 ~ 2,2

Žarišna duljina

f=3,2 ~ 32 mm

Kod pretvorbe u format 35 mm

Za videozapise\*\*: 42 ~ 497 mm (16:9)

Za fotografije: 38 ~ 380 mm (4:3)

Temperatura boje: [AUTO], [ONE PUSH], [IN-  
DOOR] (3200 K), [OUTDOOR] (5800 K)

Minimalno osvjetljenje

5 lx (luksa) ([AUTO SLW SHUTTR] podešeno na  
[ON], brzina zatvarača 1/25 sekundi)

\* Jedinstven Sonyjev senzor ClearVid  
i sustav procesiranja slike (BIONZ)  
omogućuju razlučivost fotografije prema  
opisanim vrijednostima.

\*\*Vrijednosti za žarišnu duljinu su stvarne  
vrijednosti dobivene očitanjem piksela u  
širokokutnom snimanju.

## Ulazne i izlanske priključnice

A/V Remote priključnica: Komponentna video i  
audio izlazna priključnica

HDMI OUT priključnica HDMI minipriključnica

USB priključnica: mini-B

(HDR-CX105E/CX106E: samo izlaz)

## LCD zaslon

Slika: 6,7 cm (tip 2.7, format 16:9)

Ukupan broj piksela: 211 200 (960 × 220)

## Općenito

Napajanje: DC 6,8 V/7,2 V (baterija) DC 8,4 V  
(mrežni adapter)

Prosječna potrošnja: Tijekom snimanja, uz uporabu  
LCD zaslona na normalnoj svjetlini: HD: 3,5 W  
SD: 2,9 W

Radna temperatura: 0 °C do 40 °C

Temperatura skladištenja: od -20 °C do 60 °C

Dimenzije (približno): 55 × 60 × 107 mm (š/v/d)  
uključujući dijelove koji strše

55 × 60 × 114 mm (š/v/d) uključujući dijelove  
koji strše, s postavljenom priloženom baterijom  
Masa (približno): 280 g samo glavni uređaj 330 g s  
postavljenom priloženom baterijom

## Mrežni adapter AC-L200C/AC-L200D

Mrežni adapter AC-L200C/AC-L200D

Napajanje: AC 100 V - 240 V, 50 Hz/60 Hz

Struja: 0,35 A - 0,18 A

Potrošnja: 18 W

Izlazni napon: DC 8,4 V\*

Radna temperatura: 0 °C do 40 °C

Temperatura skladištenja: od -20 °C do 60 °C

Dimenzije (približno): 48 × 29 × 81 mm (š/v/d)  
bez dijelova koji strše

Masa (približno): 170 g bez mrežnog kabela

\* Pogledajte naljepnicu na mrežnom adapteru za  
ostale podatke.

## Punjiva baterija NP-FH50

Maksimalan izlazni napon: DC 8,4 V

Izlazni napon: DC 6,8 V

Maksimalan napon punjenja: DC 8,4 V

Maksimalna struja punjenja: 1,75 A

Kapacitet: 6,1 Wh (900 mAh)

Tip: Litij-ionska

Dizajn i tehničke značajke kamkordera i pribora podložni su promjenama bez najave. Proizvođač ne preuzima odgovornost za eventualne tiskarske pogreške.



- Proizvedeno uz licencu tvrtke Dolby Laboratories.

## Očekivano vrijeme punjenja i rada priložene baterije (minute)

Kvaliteta slike	HD	SD
Vrijeme punjenja (potpuno punjenje)	135	
Vrijeme kontinuiranog snimanja	90	110
Tipično vrijeme snimanja	45	55
Vrijeme reprodukcije	135	155

- Za vrijeme snimanja i reprodukcije su navedena približne vrijednosti pri uporabi sa sasvim napunjenom baterijom.
- Videozapisi s high definition (HD)/standard definition (SD) kvalitetom slike
- Uvjet snimanja: Mod snimanja [SP], LCD osvijetljenje [ON]
- Tipično vrijeme snimanja označava vrijeme uz ponavljanje pokretanja/zaustavljanja snimanja, uključivanje/isključivanje kamkordera i zumiranje.

## Očekivano vrijeme snimanja videozapisa u ugrađenu memoriju (minute)

- Za odabir moda snimanja, dodirnite  (HOME) →  (SETTINGS) → [MOVIE SETTINGS] → [REC MODE]. Standardno je podešen mod snimanja [HD SP] (str. 45).

Videozapisi s high definition (HD) kvalitetom slike u h (sati) min (minute)

Mod snimanja	Vrijeme snimanja
[HD FH]	55 min (55 min)
[HD HQ]	1 h 55 min (1 h 20 min)
[HD SP]	2 h 25 min (1 h 40 min)
[HD LP]	3 h 15 min (2 h 30 min)

Videozapisi sa standard definition (SD) kvalitetom slike u h (sati) m (minute)

Mod snimanja	Vrijeme snimanja
[SD HQ]	2 h (1 h 45 min)
[SD SP]	2 h 50 min (1 h 45 min)
[SD LP]	6 h (3 h 50 min)

- Broj u zagradi ( ) je minimalno vrijeme snimanja.

## Primjer očekivanog vremena snimanja videozapisa na "Memory Stick PRO Duo" medij

Mod snimanja	Kod kapaciteta 4 GB u minuti	
	High definition (HD)	Standard definition (SD)
[FH]	25 (25)	—
[HQ]	55 (40)	55 (50)
[SP]	70 (50)	80 (50)
[LP]	95 (70)	170 (110)

- Broj u zagradi ( ) je minimalno vrijeme snimanja.
- Upotrebljava se "Memory Stick PRO Duo" tvrtke Sony.
- Vrijeme snimanja može se razlikovati ovisno o uvjetima snimanja i vrsti objekta, modu [REC MODE] i vrsti "Memory Stick" medija.

- Vrijeme punjenja/snimanja/reprodukcije
  - Mjereno uz temperaturu kamkordera od 25 °C (preporučena temperatura je između 10 i 30 °C)
  - Vrijeme snimanja i reprodukcije se skraćuje na nižim temperaturama ili ovisno o uvjetima u kojima se kamkorder upotrebljava.

## Zaštitni znakovi

- "Handycam" i **HANDYCAM** su zaštitni znakovi tvrtke Sony Corporation.
- "AVCHD" i logotip "AVCHD" su zaštićeni znakovi tvrtke Panasonic Corporation i Sony Corporation.
- "Memory Stick", , "Memory Stick Duo", "**MEMORY STICK DUO**", "Memory Stick PRO Duo", "**MEMORY STICK PRO DUO**", "Memory Stick PRO-HG Duo", "**MEMORY STICK PRO-HG DUO**", "Memory Stick Micro", "MagicGate", "**MAGICGATE**", "MagicGate Memory Stick" i "MagicGate Memory Stick Duo" su zaštitni znakovi ili registrirani zaštitni znakovi tvrtke Sony Corporation.
- "InfoLITHIUM" je zaštitni znak tvrtke Sony Corporation.
- "x.v.Colour" je zaštitni znak tvrtke Sony Corporation.
- "BIONZ" je zaštitni znak tvrtke Sony Corporation.
- "BRAVIA" je zaštitni znak tvrtke Sony Corporation.
- "Blu-ray Disc" i logo su zaštićeni znakovi.
- Dolby i znak dvostrukog D su zaštitni znakovi tvrtke Dolby Laboratories.
- HDMI, logo HDMI i High-Definition Multimedia Interface su zaštićeni znakovi ili registrirani zaštićeni znakovi tvrtke HDMI Licencing LLC.
- Microsoft, Windows, Windows Media, Windows Vista i DirectX su registrirani zaštićeni znakovi ili zaštitni znakovi tvrtke Microsoft Corporation u SAD-u i/ili drugim zemljama.
- Macintosh i Mac OS su registrirani zaštitni znakovi tvrtke Apple Inc. u SAD-u i ostalim državama.
- Intel, Intel Core i Pentium su zaštitni znakovi ili registrirani zaštitni znakovi tvrtke Intel Corporation ili njezinih podružnica u SAD-u i ostalim državama.
- "PLAYSTATION" je registrirani zaštitni znak tvrtke Sony Computer Entertainment Inc.
- Adobe, Adobe logotip i Adobe Reader su registrirani zaštitni znakovi ili zaštitni znakovi tvrtke Adobe Systems Incorporated u SAD-u i/ili ostalim državama.

Nazivi svih ostalih spomenutih proizvoda mogu biti zaštitni znakovi ili registrirani zaštitni znakovi u odgovarajućem vlasništvu. Osim toga, znakovi <sup>TM</sup> i © ne spominju se u svim slučajevima u ovom priručniku.



# Indikatori na zaslonu

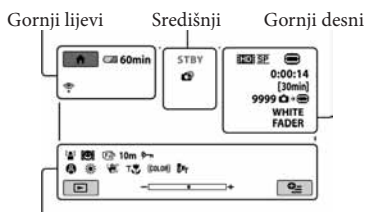

Donji

## Gornji lijevi

Indikator	Značenje
	Tipka HOME
	Self-timer snimanje
	BLT-IN ZOOM MIC
	MICREF LEVEL niska razina
	WIDE SELECT
	Preostalo trajanje baterije
	Tipka za povratak

## Središnji

Indikator	Značenje
[STBY]/[REC]	Status snimanja
	Veličina fotografije
	Aktiviran slide show
	Upozorenje
	Mod reprodukcije

## Gornji desni

Indikator	Značenje
	Kvaliteta snimanja (HD/SD) i mod snimanja (FH/HQ/SP/LP)
	Medij za snimanje/reprodukciju/editiranje
0:00:00	Brojač (sat:minuta: sekunda)
[00min]	Procijenjeno preostalo vrijeme snimanja
WHITE BLACK FADER FADER	FADER

Indikator	Značenje
	Pozadinsko osvjetljenje LCD zaslona je isključeno
9999	Približan broj fotografija za snimanje i medij za snimanje
	Mapa za reprodukciju
100/112	Videozapis ili fotografija koja se reproducira/ Ukupan broj snimljenih videozapisa ili fotografija

Donji

Indikator	Značenje
	FACE DETECTION
	DETECTION SET
	Ručno izoštavanje
	SCENE SELECTION
	Ravnoteža bjeline
	SteadyShot isključen
	SPOT MTR/FCS/SPOT METER/EXPOSURE
	TELE MACRO
	X.V.COLOR
	CONVERSION LENS
	Tipka OPTION
	Tipka VIEW IMAGES
	Tipka slide showa
101-0005	Naziv podatkovne datoteke
	Zaštićena snimka
	Tipka VISUAL INDEX

- Indikatori i njihov položaj su približni i u stvarnosti se mogu razlikovati od ovdje prikazanih.
- Ovisno o modelu kamkordera, neki indikatori možda se neće prikazati.

# Dijelovi i kontrole

Broj u zagradama ( ) upućuje na stranice.

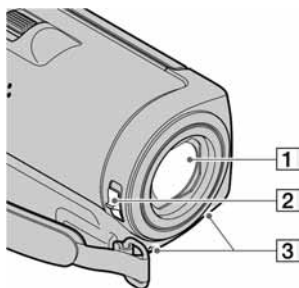

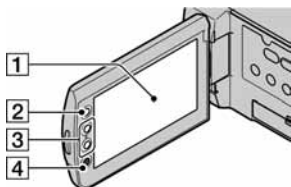

- 1 Objektiv (Carl Zeiss)
- 2 LENS COVER preklopka (14, 16)
- 3 Ugrađeni mikrofonski



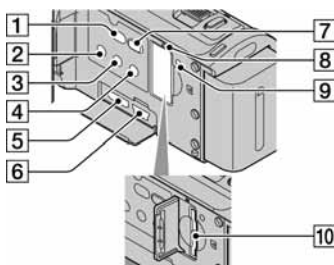

- 1 LCD zaslon/zaslon osjetljiv na dodir (12)  
Ako zakrenete LCD zaslon za 180 stupnjeva, možete ga zatvoriti tako da je LCD zaslon okrenut prema van. To je praktično kod reprodukcije.
- 2 Tipka  (HOME) (42)
- 3 Tipke zuma (15, 17, 20)  
Možete povećati ili smanjiti sliku.
- 4 Tipka START/STOP (15)

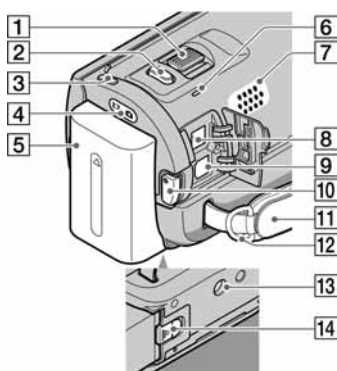

- 1 Tipka  (DISC BURN) (28)
- 2 Tipka POWER (12)
- 3 Tipka DISP (display) (19)  
Za isključenje osvjetljenja LCD zaslona pritisnite i zadržite DISP. Za uključivanje osvjetljenja, ponovno pritisnite i zadržite DISP.
- 4 Tipka EASY (17)
- 5 HDMI OUT (mini) priključnica (21)
- 6  (USB) priključnica (24, 28, 29, 36)  
(HDR-CX105E/CX106E: samo izlaz)
- 7 Tipka  (VIEW IMAGES) (18)
- 8 Indikator pristupa (ugrađena memorija, "Memory Stick PRO Duo" medij) (41)  
Dok indikator svijetli ili trepće kamkorder očitava ili zapisuje podatke.
- 9 Tipka RESET  
Pritisnite RESET kako biste resetirali sve postavke, uključujući i sat.
- 10 Utor za "Memory Stick Duo" medij (41)



- 1 Preklopka zuma (15, 17, 20)
- 2 Tipka PHOTO (17)
- 3 Tipka MODE (16)
- 4 Indikatori  (videozapis)/ (fotografija) (12)
- 5 Baterija (10)
- 6 Indikator CHG (charge) (10)
- 7 Zvučnik
- 8 DC IN priključnica (10)
- 9 A/V Remote priključnica (21, 37)
- 10 Tipka START/STOP (15)
- 11 Ručni remen (14)
- 12 Kukica za remen za nošenje na ramenu
- 13 Otvor za stativ  
Učvrstite stativ (opcija) u ovaj otvor pomoću vijka (opcija: duljina vijka mora biti manja od 5,5 mm).
- 14 Preklopka BATT (baterija) za oslobađanje baterije (11)

Dodatne informacije o ovom proizvodu i odgovore na često postavljana pitanja možete pronaći na Sonyjevoj stranici za podršku korisnicima (Customer Support).

<http://www.sony.net/>

# SONY®

## Handycam Handbook priručnik HDR-CX100E/CX105E/CX106E



# HANDYCAM®

# Uporaba priručnika

U priručniku ćete pronaći informacije kako potpuno iskoristiti mogućnosti svog kamkordera. Priručnik čitajte kao dodatak uputama za uporabu (zasebna knjižica). Informacije o uporabi kamkordera spojenog na računalo potražite u uputama za uporabu i priručniku PMB Guide koji je Help datoteka isporučenog "PMB (Picture Motion Browser)" softvera.

## Brzo pronalaženje informacija

Kliknite na kategoriju na desnom rubu svake stranice za prijelaz na stanicu sa željenom kategorijom.

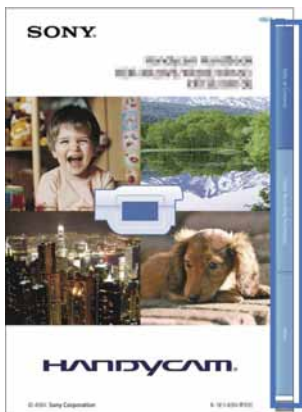







← Kliknite ovdje.

- Željenu temu možete potražiti pomoću programa Adobe Reader. Pogledajte Help datoteku u programu Adobe Reader za savjete kako upotrebljavati Adobe Reader.
- Priručnik možete i ispisati.

## O priručniku Handycam Handbook

- Ilustrativne slike u ovom priručniku samo su primjeri koji su snimljeni pomoću digitalnog fotoaparata i mogu se razlikovati od slika i indikatora na zaslonu koji se stvarno prikazuju na zaslonu.
- U ovom priručniku se ugrađena memorija kamkordera i "Memory Stick PRO Duo" nazivaju "mediji za snimanje". U ovom priručniku se "Memory Stick PRO Duo" i "Memory Stick PRO-HG Duo" nazivaju "Memory Stick PRO Duo".
- Dizajn i tehničke značajke kamkordera i pribora podložni su promjenama bez najave. Proizvođač ne preuzima odgovornost za eventualne tiskarske pogreške.

# Sadržaj

Uporaba priručnika.....	2
Brzo pronalaženje informacija.....	2
Korisne tehnike snimanja.....	6
Dijelovi i kontrole.....	7
Indikatori na zaslonu.....	8
"  HOME" i "  OPTION" - Uporaba dvaju izbornika.....	10
Uporaba izbornika  HOME.....	10
Uporaba izbornika  OPTION.....	10
Liste izbornika.....	12
Lista opcija izbornika  HOME.....	12
Lista opcija izbornika  OPTION.....	13
Pročitajte prije uporabe kamkordera.....	13

## Početak

Korak 1: Punjenje baterije.....	17
Korak 2: Uključivanje i podešavanje datuma i vremena.....	19
Promjena jezika prikaza.....	20

## Snimanje/reprodukcija

Pet savjeta za uspješno snimanje.....	21
Jednostavno snimanje i reprodukcija videozapisa i fotografija (funkcija <b>EASY</b> Easy Handycam).....	22
Snimanje videozapisa.....	22
Snimanje fotografija.....	24
Reprodukcija videozapisa.....	25
Gledanje fotografija.....	26
Snimanje.....	28
Snimanje videozapisa.....	28
Snimanje fotografija.....	30
Korisne funkcije za snimanje videozapisa i fotografija.....	32
Zumiranje.....	32
Snimanje visokokvalitetnih fotografija tijekom snimanja videozapisa (Dual Rec).....	32
Snimanje u zrcalnom modu.....	33
Usporeno snimanje brže radnje (SMTH SLW REC).....	33
Promjena prikaza na zaslonu ili uključenje osvjetljenja LCD zaslona.....	34
Reprodukcija na kamkorderu.....	35
Reprodukcija videozapisa.....	35
Gledanje fotografija.....	36

Korisne funkcije za reprodukciju videozapisa i fotografija .....	38
Precizno traženje željene scene (Film Roll Index) .....	38
Traženje željene scene prema licu (Face Index) .....	38
Traženje željene scene prema datumu (Date Index) .....	39
Uporaba zuma pri reprodukciji kod fotografija .....	40
Reprodukcija niza fotografija (slide show) .....	41
Reprodukcija snimaka na TV prijemu .....	42
Spajanje na TV pomoću [TV CONNECT Guide] .....	42
Spajanje na high definition TV .....	43
Spajanje 16:9 (wide) ili 4:3 TV-a koji ne podržava high definition signal .....	44
Primjena funkcije "BRAVIA" Sync .....	46

## ■ Editiranje

Brisanje videozapisa i fotografija .....	47
Snimanje fotografije iz videozapisa .....	49
Presnimavanje/kopiranje videozapisa i fotografija s ugrađenog tvrdog diska na "Memory Stick PRO Duo" .....	50
Presnimavanja videozapisa .....	50
Kopiranja fotografija .....	51
Zaštita snimljenih videozapisa i fotografija (Protect) .....	52
Dijeljenje videozapisa .....	53
Uporaba playliste videozapisa .....	54
Kreiranje playliste .....	54
Reprodukcija playliste .....	55
Kreiranje diska pomoću DVD snimača ili rekordera .....	56
Kreiranje diska s high definition (HD) kvalitetom slike pomoću DVD snimača i sl. (povezivanje USB kabelom) .....	56
Kreiranje diska sa standard definition (SD) kvalitetom slike pomoću rekordera i sl. (povezivanje A/V spojnim kabelom) .....	56
Provjera informacija o bateriji .....	59



## ■ Uporaba medija za snimanje

Promjena medija za snimanje .....	60
Odabir medija za snimanje .....	60
Odabir medija za snimanje fotografija .....	60
Umetanje "Memory Stick PRO Duo" medija .....	60
Provjera informacija o mediju .....	62
Brisanje svih videozapisa i fotografija (formatiranje) .....	63
Sprečavanje obnavljanja podataka s ugrađenog tvrdog diska .....	64

## ■ Osobno podešavanje kamkordera

MOVIE SETTINGS (Opcije za snimanje videozapisa) .....	65
PHOTO SETTINGS (Opcije za snimanje fotografija) .....	70
FACE FUNC. SET (opcije za podešavanje funkcije za lice) .....	72



VIEW IMAGES SET (Opcije za podešavanje prikaza).....	74
SOUND/DISP SET (Opcije za podešavanje zvuka i zaslona) .....	76
OUTPUT SETTINGS (Opcije za spajanje s TV prijemnikom) .....	78
CLOCK/  LANG (Opcije podešavanja sata i jezika) .....	80
GENERAL SET (Ostale opcije za podešavanje) .....	81
Funkcije koje se podešavaju u izborniku  OPTION .....	78

## U slučaju problema

 U slučaju problema.....	90
Dijagnostički prikaz i indikatori upozorenja .....	95

## Dodatne informacije

Vrijeme snimanja videozapisa/broj fotografija koje se mogu snimiti.....	98
Očekivano vrijeme snimanja i reprodukcije za različite baterije.....	98
Očekivano vrijeme snimanja videozapisa .....	98
Očekivani broj fotografija koje se mogu snimiti .....	99
Uporaba kamkordera u inozemstvu.....	100
Struktura datoteka i mapa na ugrađenom tvrdom disku i na "Memory Stick PRO Duo" mediju.....	102
Održavanje i mjere opreza.....	104
O formatu AVCHD.....	104
O "Memory Stick" mediju .....	104
O "InfoLITHIUM" bateriji.....	106
O x.v.Color .....	107
Rukovanje kamkorderom.....	107

# Korisne tehnike snimanja

## Provjera zamaha u golfu



▶ SMTH SLW REC .....33

## Snimanje dobrih fotografija na snijegu ili plaži



▶ Stražnje osvjetljenje .....69  
▶ BEACH .....86  
▶ SNOW .....86

## Snimanje fotografija za vrijeme snimanja videozapisa



▶ Dual Rec .....32

## Automatsko snimanje osmijeha



▶ SMILE SHUTTER .....73

## Dijete na pozornici pod reflektorom



▶ SPOTLIGHT .....86

## Snimanje cvijeća izbliza



▶ PORTRAIT .....86  
▶ FOCUS .....85  
▶ TELE MACRO .....84

## Vatromet u punom sjaju



▶ FIREWORKS .....86  
▶ FOCUS .....85

## Izoštavanje psa na lijevoj strani zaslona



▶ FOCUS .....85  
▶ SPOT FOCUS .....84  
▶ SPOT MTR/FCS .....83

# Dijelovi i kontrole

Broj u zagradama ( ) upućuje na stranice.

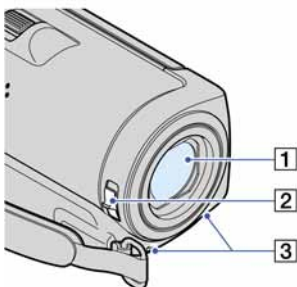

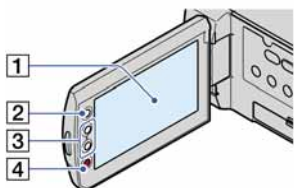

- 1 Objektiv (Carl Zeiss) (15)
- 2 LENS COVER prekloпка (22, 24, 28, 30)
- 3 Ugrađeni mikrofون

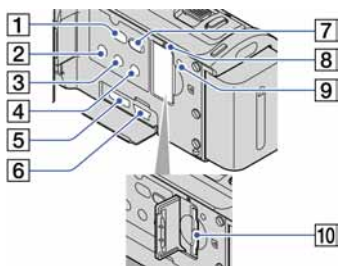

- 1 LCD zaslon/zaslon osjetljiv na dodir (10, 33)  
Ako zakrenete LCD zaslon za 180 stupnjeva, možete ga zatvoriti tako da je LCD zaslon okrenut prema van. To je praktično kod reprodukcije.
- 2 Tipka  (HOME) (10)
- 3 Tipke zuma (32, 40)  
Možete povećati ili smanjiti sliku.
- 4 Tipka START/STOP (23, 29)



- 1 Tipka  (DISC BURN) (pogledajte upute za uporabu)
- 2 Tipka POWER (19)
- 3 Tipka DISP (display) (34)
- 4 Tipka EASY (22)
- 5 HDMI OUT (mini) priključnica (43)
- 6  (USB) priključnica (56)
- 7 Tipka  (VIEW IMAGES) (25, 35)
- 8 Indikator pristupa (ugrađena memorija, "Memory Stick PRO Duo" medij) (60)  
Dok indikator svijetli ili trepće kamkorder očitava ili zapisuje podatke.
- 9 Tipka RESET  
Pritisnite RESET kako biste resetirali sve postavke, uključujući i sat.
- 10 Utor za "Memory Stick Duo" medij (60)

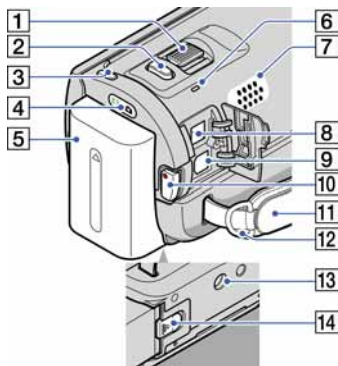

- 1 Prekloпка zuma (32, 40)
- 2 Tipka PHOTO (25, 31)
- 3 Tipka MODE (24, 30)
- 4 Indikatori (videozapis)/ (fotografija) (19)
- 5 Baterija (17)
- 6 Indikator CHG (charge) (17)
- 7 Zvučnik
- 8 DC IN priključnica (17)
- 9 A/V Remote priključnica (42, 56)
- 10 Tipka START/STOP (23, 29)
- 11 Ručni remen (22, 28)
- 12 Kukica za remen za nošenje na ramenu
- 13 Otvor za stativ  
Učvrstite stativ (opcija) u ovaj otvor pomoću vijka (opcija: duljina vijka mora biti manja od 5,5 mm).
- 14 Prekloпка BATT (baterija) za oslobađanje baterije (18)

## Indikatori na zaslonu

Gornji lijevi      Središnji      Gornji desni



Donji

## Gornji lijevi

Indikator	Značenje
	Tipka HOME (10)
	Self-timer snimanje (89)
	BLT-IN ZOOM MIC (88)
	MICREF LEVEL niska razina (88)
	WIDE SELECT (66)
	Preostalo trajanje baterije
	Tipka za povratak (10)

















## Središnji

Indikator	Značenje
[STBY]/[REC]	Status snimanja (23, 29)
	Veličina fotografije (70)
	Aktiviran slide show (41)
	Upozorenje (95)
	Mod reprodukcije (26, 36)

## Gornji desni

Indikator	Značenje
	Kvaliteta snimanja slike (HD/SD) i mod snimanja (FH/HQ/SP/LP) (65)
	Medij za snimanje/reprodukciju/editiranje (60)
0:00:00	Brojač (sat:minuta:sekunda) (26, 36)
[00min]	Procijenjeno vrijeme snimanja (23, 28)
WHITE BLACK FADER FADER	FADER (88)
	Osvjetljenje LCD zaslona je isključeno (34)
9999	Približan broj fotografija za snimanje i medij za snimanje (24, 30)
9999	
	Mapa za reprodukciju (37)
100/112	Videozapis ili fotografija koja se reproducira/ Ukupan broj snimljenih videozapisa ili fotografija (25, 35)

## Donji

Indikator	Značenje
	FACE DETECTION (72)
	DETECTION SET (73)
	Ručno izoštravanje (85)
	SCENE SELECTION (86)
	Ravnoteža bjeline (87)
	SteadyShot isključen (67)
	SPOT MTR/FCS (83)/ EXPOSURE (85)/SPOT METER (83)
	TELE MACRO (84)
	X.V.COLOR (67)
	CONVERSION LENS (69, 71)
	Tipka OPTION (10)
	Tipka VIEW IMAGES (25, 35)
	Tipka slide showa (41)
 101-0005	Naziv podatkovne datoteke (27, 36)
	Zaštićena snimka (49)
	Tipka VISUAL INDEX (27, 36)

- Indikatori i njihov položaj su približni i u stvarnosti se mogu razlikovati od ovdje prikazanih.
- Ovisno o modelu kamkordera, neke opcije možda se neće prikazati.

# "HOME" i "OPTION" - Uporaba dvaju izbornika

## Uporaba izbornika HOME

Kad dodirnete  (HOME), prikazuje se izbornik HOME. Možete promijeniti postavke kamkordera i sl.

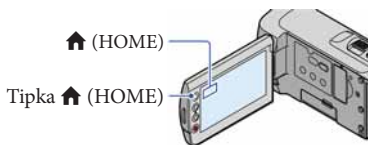

- 1 Dodirnite željenu kategoriju → opciju izbornika koju želite promijeniti.





Opcija izbornika





Kategorija

- 2 Slijedite upute na zaslonu.

- 3 Nakon završetka podešavanja, dodirnite .

- Ako se opcija ne vidi na zaslonu, dodirnite  .
- Za povratak na prethodni zaslon, dodirnite .
- Za zatvaranje izbornika HOME, dodirnite .
- Sivo označene opcije ili postavke ne mogu se odabrati.

## Uporaba funkcije HELP

Ako želite prikazati objašnjenja u izborniku HOME, dodirnite  (HELP) u izborniku HOME. (Donji dio  prikazuje se naravno.) Nakon toga dodirnite opciju koja vas zanima.

## Uporaba izbornika OPTION

Izbornik  OPTION prikazuje se poput pop-up izbornika koji se pojavljuju kad kliknete na desnu tipku miša na računalo. Prikazuju se opcije izbornika koje se mogu promijeniti u određenom kontekstu.

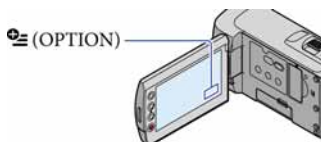

- 1 Dodirnite željenu karticu → opciju čiju postavku želite podesiti.

Opcija izbornika



Kartica

- 2 Nakon završetka podešavanja, dodirnite .

## Napomene

- Ako se željena opcija ne vidi na zaslonu, dodirnite drugu karticu. (Kartice se možda neće prikazati.)
- Izbornik OPTION se ne može prikazati tijekom Easy Handycam postupka.

- Kartice i opcije koje se prikazuju na zaslonu ovise o statusu snimanja/reprodukcije kamkordera u dotičnom trenutku.



# Liste izbornika

Lista opcija izbornika  HOME









## (CAMERA) kategorija

MOVIE*	str. 28
PHOTO*	str. 30
SMTH SLW REC	str. 33





## (VIEW IMAGES) kategorija

VISUAL INDEX*	str. 36
 FILM ROLL*	str. 38
 FACE*	str. 38
PLAYLIST	str. 54











## (OTHERS) kategorija

DELETE*	
 DELETE	str. 47
 DELETE	str. 47
PHOTO CAPTURE	str. 49
MOVIE DUB	
  →  DUB	str. 50
  →  DUB	str. 50
PHOTO COPY	
COPY odabirom	str. 51
COPY prema datumu	str. 51



### EDIT

 DELETE	str. 47
 DELETE	str. 47
 PROTECT	str. 52
 PROTECT	str. 52
 DIVIDE	str. 53

### PLAYLIST EDIT

 ADD/  ADD	str. 54
 ADD prema datumu/  ADD prema datumu	str. 54
 ERASE/  ERASE	str. 55
 ERASE ALL/  ERASE ALL	str. 55
 MOVE/  MOVE/	str. 55

## USB CONNECT





 USB CONNECT	str. 56
 USB CONNECT	str. 56
DISC BURN	Upute za uporabu
TV CONNECT Guide*	str. 42
BATTERY INFO	str. 58

## (MANAGE MEDIA) kategorija

MOVIE MEDIA SET*	str. 60
PHOTO MEDIA SET*	str. 60
MEDIA INFO	str. 62
MEDIA FORMAT*	str. 63
REPAIR IMG.DB F.	str. 93, 95

## (SETTINGS) kategorija

### MOVIE SETTINGS

  SET*	str. 65
REC MODE	str. 65
WIDE SELECT	str. 66
DIGITAL ZOOM	str. 66
 STEADYSHOT	str. 67
AUTO SLW SHUTTR	str. 67
X.V.COLOR	str. 67
GUIDEFAME	str. 68
 REMAINING SET	str. 68
CONVERSION LENS	str. 69
AUTO BACK LIGHT	str. 69

### PHOTO SETTINGS

 IMAGE SIZE*	str. 70
FILE NO.	str. 70
AUTO SLW SHUTTR	str. 70
GUIDEFAME	str. 71
CONVERSION LENS	str. 71
AUTO BACK LIGHT	str. 71

### FACE FUNC. SET

FACE DET. SETTING	str. 72
SMILE SHUTTER**	str. 73

### VIEW IMAGES SET



  SET	str. 74
DATA CODE	str. 74

### SOUND/DISP SET

VOLUME*	str. 26, 36
BEEP* <sup>1</sup>	str. 76
LCD BRIGHT	str. 76
LCD BL LEVEL	str. 72
LCD COLOR	str. 73



OUTPUT SETTINGS	
TV TYPE	str. 78
DISP OUTPUT	str. 78
COMPONENT	str. 79
HDMI RESOLUTION	str. 79

CLOCK/  LANG	
CLOCK SET*	str. 19
AREA SET	str. 80
SUMMERTIME	str. 80
 LANGUAGE SET*	str. 80

GENERAL SET	
DEMO MODE	str. 81
CALIBRATION	str. 108
A.SHUT OFF	str. 81
POWER ON BY LCD	str. 82
DROP SENSOR	str. 82
CTRL FOR HDMI	str. 82

 kartica	
BLT-IN ZOOM MIC	str. 88
MICREF LEVEL	str. 88
SELF-TIMER	str. 89
TIMING	str. 33

Prikaz kartice ili bez kartice ovisi o situaciji

SLIDE SHOW	str. 41
SLIDE SHOW SET	str. 41

- [SOUND/DISP SET] se mijenja u [SOUND SETTINGS] tijekom Easy Handycam postupka.

\* Opciju možete podesiti tijekom Easy Handycam postupka.

\*\* Opciju [FRAME SETTING] ne možete podesiti tijekom Easy Handycam postupka.

## Lista opcija izbornika OPTION

Sljedeće opcije su dostupne samo u izborniku OPTION.

 kartica	
SPOT MTR/FCS	str. 83
SPOT METER	str. 83
SPOT FOCUS	str. 84
TELE MACRO	str. 84
EXPOSURE	str. 85
FOCUS	str. 85
SCENE SELECTION	str. 86
WHITE BAL.	str. 87

 kartica	
FADER	str. 88

# Pročitajte prije uporabe kamkordera

## Isporučeni pribor

Brojevi u zagradama ( ) označavaju količinu.

- Mrežni adapter (1)
- Mrežni kabel (kabel napajanja) (1)
- Komponentni A/V kabel (1) **[A]**
- A/V spojni kabel (1) **[B]**
- USB kabel (1) **[C]**
- Punjiva baterija NP-FH50 (1)
- CD-ROM "Handycam Application Software" (1)
  - "PMB" (softver, uključujući "PMB Guide")
  - "Handycam Handbook" (PDF)
- "Upute za uporabu" (1)

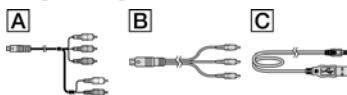

- Pogledajte str. 60 za napomene o vrstama "Memory Stick" kartice koje možete upotrebljavati uz ovaj kamkorder.

## Uporaba kamkordera



- Nemojte držati kamkorder za sljedeće dijelove niti za pokrove priključnica.

### LCD zaslon



### Baterija



- Kamkorder nije nepropustan za prašinu, kapanje tekućine i vodu. Pogledajte "Rukovanje kamkorderom" (str. 107).
- Nemojte učiniti nešto od sljedećeg dok svijetli ili trepće indikator  (videozapis)/ (fotografija) (str. 19) ili indikator ACCESS/indikator pristupa (str. 60). U suprotnom može doći do oštećenja

medija za snimanje, gubitaka snimaka ili drugih pogrešaka u radu.

- Vaditi "Memory Stick PRO Duo" karticu iz kamkordera
- Skidati bateriju ili odspajati mrežni adapter iz kamkordera
- Izlagati kamkorder mehaničkim udarcima ili vibracijama
- Kod spajanja kamkordera s drugim uređajem pomoću kabela, pripazite da priključke spajate u pravilnom smjeru. Nasilno spajanja priključaka oštetit će priključnice i može uzrokovati kvar kamkordera.
- Odspojite mrežni adapter iz kamkordera držeći kamkorder i DC priključak.

## Opcije izbornika, LCD zaslon i objektiv

- Opcija izbornika koja je označena sivo nije dostupna u trenutnim uvjetima snimanja ili reprodukcije.
- LCD zaslon je proizveden uporabom vrlo precizne tehnologije tako da je preko 99,99% piksela funkcionalnih za uporabu. Ipak, na LCD zaslonu se mogu trajno pojaviti sitne crne i/ili svijetle točkice (bijele, crvene, plave ili zelene). Ove točkice su normalna posljedica postupka proizvodnje i ne utječu na snimanje ni na koji način.

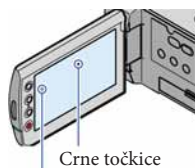

Bijele, crvene, plave ili zelene točkice

- Dugotrajno izlaganje LCD zaslona ili objektivu izravnom suncu može uzrokovati kvar.
- Nemojte usmjeravati kamkorder prema suncu. Time možete uzrokovati kvar kamkordera. Sunce snimajte samo kad je slabe svjetline, kao što je u suton.

## O promjeni jezičnih postavki

- Za objašnjavanje postupaka rukovanja upotrebljavaju se izbornici na jeziku države za koju je pisana uputa. Ako je potrebno, promijenite jezik prikaza na zaslonu prije uporabe kamkordera (str. 20).

## Snimanje

- Prije početka snimanja, provjerite funkciju snimanja kako biste bili sigurni da će se slika i zvuk snimiti bez problema.
- Proizvođač ne može kompenzirati gubitak snimljenog materijala čak i ako snimanje ili reprodukcije nisu mogući zbog kvara kamkordera, medija za pohranjivanje i sl.
- Sustav TV boja se razlikuje ovisno o državi i regiji. Za gledanje snimaka na TV prijemniku, potreban je PAL TV prijemnik.
- TV programi, filmovi, videovrpce i drugi materijali mogu biti zaštićeni autorskim pravima. Neovlašteno snimanje takvih materijala može biti u suprotnosti zakonima o autorskim pravima.

## Reprodukcija snimaka na drugim uređajima

- Kamkorder podržava MPEG-4 AVC/H.264 High Profile za snimanje slike u high definition (HD) kvaliteti. Stoga snimke načinjene ovim kamkorderom u high definition (HD) kvaliteti ne možete reproducirati na sljedećim uređajima:
  - Drugi uređaji koji podržavaju AVCHD format, ali ne i High Profile
  - Uređaji koji ne podržavaju AVCHD format

## Diskovi snimljeni u HD (high definition) kvaliteti slike

- Ovaj kamkorder snima sliku visoke razlučivosti u AVCHD formatu. DVD medij koji sadržava AVCHD snimku ne smije se koristiti u običnom DVD uređaju ili rekorderu jer ga možda nećete moći izvaditi iz tog uređaja ili takav uređaj može izbrisati sadržaj medija bez upozorenja. DVD medij koji sadržava AVCHD snimku može se reproducirati na kompatibilnom Blu-ray Disc™ uređaju/rekorderu ili drugom kompatibilnom uređaju.

## Pohranite sve svoje snimke

- Kako biste izbjegli gubitak slikovnih podataka, povremeno pohranite svoje snimke na vanjski medij. Savjetuje se snimanje slikovnih podataka na disk poput DVD-R pomoću računala (pogledajte upute za uporabu). Također možete pohraniti slikovne podatke pomoću videorekordera ili DVD/HDD rekordera (str. 56).

## Napomene o bateriji i mrežnom adapteru

- Skinite bateriju ili odspojite mrežni adapter tek nakon isključivanja kamkordera.

## Kod spajanja kamkordera s računalom

- Nemojte pokušati formatirati medij na kamkorderu preko računala. Ako to pokušate, kamkorder možda neće raditi pravilno.

## Napomene o zbrinjavanju ili predaju drugom vlasniku

- Čak i ako izvedete [HD] DELETE ALL/[SD] DELETE ALL, [HD] DELETE ALL ili [MEDIA FORMAT] (str. 63) ili formatirate medij na kamkorderu, podaci se možda neće potpuno obrisati. Kad predajete kamkorder drugom vlasniku, izvršite postupak [EMPT] EMPTY] (str. 64) kako biste spriječili obnavljanje podataka. Također, ako namjeravate odbaciti kamkorder, savjetujemo da ga fizički uništite.

## Ako ne možete snimati ili reproducirati snimke, izvršite [MEDIA FORMAT]

- Ako često ponavljate snimanje i brisanje snimaka dulje vrijeme, dolazi do fragmentiranja podataka na mediju za snimanje. Snimke se ne mogu pohraniti niti snimiti. U tom slučaju prvo pohranite snimke na neki od vanjskih medija (str. 56, pogledajte također i upute za uporabu) i zatim izvedite [MEDIA FORMAT] (str. 63).

## Carl Zeiss objektiv

Vaš kamkorder je opremljen Carl Zeiss objektivom kojeg su zajedno razvile tvrtke Carl Zeiss iz Njemačke i Sony Corporation, koji omogućuje vrhunsku sliku. U njega je ugrađen MTF sustav mjerenja za videokamere te nudi kvalitetu koja je tipična za Carl Zeiss objektivne.

MTF= Modulation Transfer Function. Brojčana vrijednost označava količinu svjetlosti koja od objekta ulazi u objektiv.

## Korak 1: Punjenje baterije

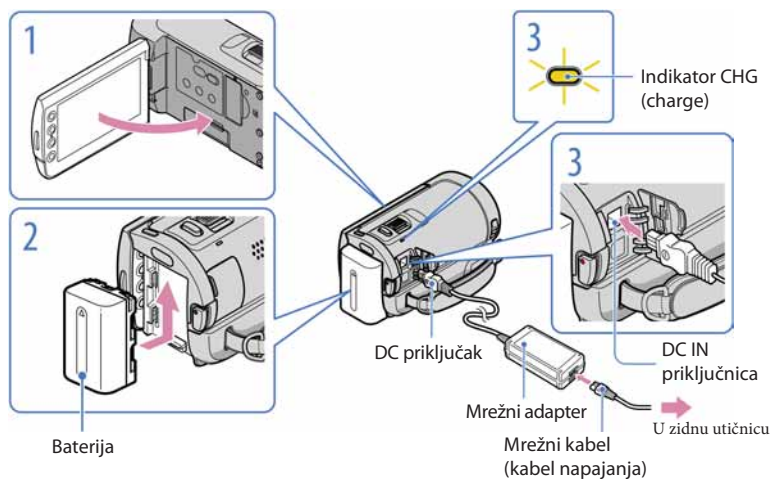

Bateriju "InfoLITHIUM" (serije H) možete puniti nakon što je spojite na kamkorder.

- Na kamkorder se ne može spojiti nijedna druga "InfoLITHIUM" baterija osim one serije H.

- 1** Isključite kamkorder tako da zatvorite LCD zaslon.
- 2** Učvrstite bateriju tako da je pomaknete u smjeru strelice dok ne klikne.
- 3** Spojite mrežni adapter i kabel napajanja na kamkorder te u zidnu utičnicu.
  - Oznaka ▲ mora biti okrenuta prema dolje.
 Svijetli indikator CHG (punjenje) i započinje punjenje. Indikator CHG (punjenje) se isključuje kad je baterija dokraja napu njena.
- 4** Kad je baterija napunjena, odspojite mrežni adapter iz DC IN priključnice na kamkorderu.

- Pogledajte str. 98 za podatke o vremenu snimanja i reprodukcije.
- Dok je kamkorder uključen možete provjeriti približni preostali kapacitet baterije pomoću indikatora stanja baterije u gornjem lijevom kutu LCD zaslona.

## Trajanje punjenja

Približno potrebno vrijeme (u minutama) za potpuno punjenje potpuno prazne baterije.

Baterija	Trajanje punjenja
NP-FH50	135
NP-FH70	170
NP-FH100	390

- Punjenje uz temperaturu baterije od 25 °C (preporučena temperatura je između 10 i 30 °C)

## Vađenje baterije

Zatvorite LCD zaslon. Pomaknite preklopku za otpuštanje baterije BATT (baterija) ① i zatim skinite bateriju ②.

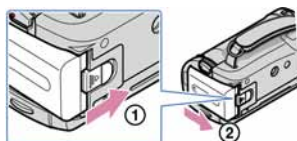

## Uporaba mrežnog napajanja kao izvora energije



Spojite na jednak način kao u "Korak 1: Punjenje baterije". Čak i ako je baterija učvršćena, neće se prazniti.

## Punjenje baterije u inozemstvu

Bateriju možete puniti pomoću priloženog mrežnog adaptera u svim državama/regijama gdje je napon mreže u rasponu od 100 V do 240 V, frekvencija 50 ili 60 Hz.

- Nemojte upotrebljavati elektronski transformator.

## Napomene o bateriji

- Kad skidate bateriju ili odspajate mrežni adapter, zatvorite LCD zaslon i pazite da su indikatori  (video-zapis) i  (fotografija) isključeni (str. 19).
- Indikator CHG (punjenje) trepće tijekom punjenja u sljedećim uvjetima:
  - Baterija nije pravilno postavljena.
  - Baterija je oštećena.
- Ne savjetujemo vam da s kamkorderom koristite bateriju NP-FH30 koja omogućuje samo kraća vremena snimanja i reprodukcije.
- Standardno je podešeno automatsko isključivanje napajanja ako se kamkorderom ne rukuje približno 5 minuta kako bi se očuvalo punjenje baterije ([A.SHUT OFF], str. 81).

## Napomene o mrežnom adapteru

- Kod uporabe mrežnog adaptera, upotrijebite obližnju zidnu utičnicu. Odmah odspojite adapter iz zidne utičnice ako se tijekom uporabe kamkordera pojave problemi.
- Adapter tijekom uporabe nemojte držati u uskom prostoru, kao što je između zida i namještaja.
- Nemojte kratko spojiti DC priključak mrežnog adaptera ili kontakte baterije metalnim predmetima. To može prouzročiti nepravilnosti u radu.

## Korak 2: Uključivanje i podešavanje datuma i vremena

### 1 Otvorite LCD zaslon na kamkorderu.

Kamkorder se uključuje.

- Za isključivanje kamkordera dok je LCD zaslon otvoren, pritisnite tipku POWER.

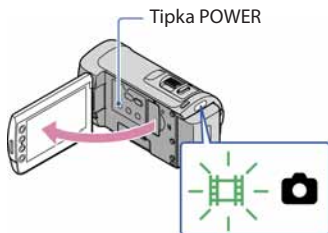

- (videozapis): Za snimanje videozapisa
- (fotografija): Za snimanje fotografija

### 2 Tipkama odaberite željeno geografsko područje i zatim dodirnite [NEXT].

Dodirnite tipku na LCD zaslonu.

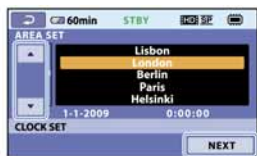

- Za ponovno podešavanje datuma i vremena, dodirnite (HOME) → (SETTINGS) → [CLOCK/ LANG] → [CLOCK SET]. Ako se neka opcija ne prikazuje na zaslonu, dodirnite za prikaz opcije.

### 3 Podesite [SUMMERTIME], datum i vrijeme te zatim dodirnite .

Sat započinje s radom.

- Ako podesite [SUMMERTIME] na [ON], podešava se sat vremena više.



- Datum i vrijeme se ne prikazuju za vrijeme snimanja, ali se automatski snimaju na medij za snimanje te se mogu prikazati za vrijeme reprodukcije. Za prikaz datuma i vremena, dodirnite **HOME** → **SETTINGS** → [VIEW IMAGES SET] → [DATA CODE] → [DATE/TIME] → **OK** → **↩** → **X**.
- Zvukove koji se čuju pri rukovanju možete isključiti tako da dodirnete **HOME** → **SETTINGS** → [SOUND/DISP SET] → [BEEP] → [OFF] → **OK** → **↩** → **X**.
- Ako tipke ne reagiraju ispravno na dodir, kalibrirajte zaslon (str. 108).

## Za isključivanje napajanja

Zatvorite LCD zaslon. Nekoliko sekundi trepće indikator **⏻** (videozapis) i napajanje se isključuje.

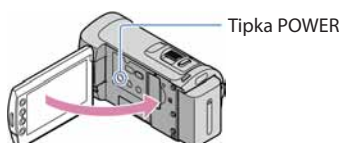

- Kamkorder također možete isključiti pritiskom na tipku POWER.
- Ako je [POWER ON BY LCD] (str. 82) podešeno na [OFF], isključite kamkorder pritiskom na tipku POWER.

## Promjena jezika prikaza

Možete promijeniti prikaz na zaslonu tako da se prikazuje na željenom jeziku.

Dodirnite **HOME** → **SETTINGS** → [CLOCK/**⏻** LANG] → [**⏻** LANGUAGE SET] → željeni jezik → **OK** → **↩** → **X**.





## Pet savjeta za uspješno snimanje



### Stabilizirajte kamkorder

Dok držite kamkorder, gornji dio tijela držite uspravno i pristonite ruke uz tijelo.

Funkcija SteadyShot je učinkovita protiv potresana kamkordera, ali ipak je bitno da ne potresate kamkorder.

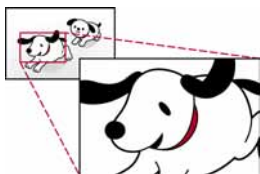

### Zumirajte polako

Zumirajte polako i glatko. Osim toga, upotrebljavajte zum rijetko. Pretjerano zumiranje uzrokovat će snimanje videozapisa koji će zamarati gledatelja.



### Proizvedite dojam prostornosti

Zakrećite kamkorder u vodoravnom smjeru. Stanite stabilno i polako zakrećite kamkorder dok rotirate gornji dio tijela. Zastanite nakon pokreta na trenutak kako bi scena djelovala stabilnije.



### Naglasite videozapise govorom

Uzmite u obzir i zvuk koji se snima uz videozapise. Pričajte o objektu ili razgovarajte s osobom koju snimate.

Pripazite na ravnotežu glasnoće govora jer je osoba koja snima bliža mikrofону od osobe koju se snima.



### Upotrebljavajte pribor

Dobro iskoristite pribor kamkordera.

Primjerice, upotrijebite stativ kako biste snimali usporene snimke ili objekte pri slabom svjetlu, kao što su vatromet ili noćni prizori.

Uvijek nosite rezervne baterije tako da možete nastaviti snimati bez bojazni da će vam ponestati napajanja.

# Jednostavno snimanje i reprodukcija videozapisa i fotografija (funkcija **EASY** Easy Handycam)

Jednostavno pritisnite EASY. Možete jednostavno snimati i reproducirati videozapise i fotografije (funkcija Easy Handycam)

Tijekom uporabe funkcije Easy Handycam, možete podešavati osnovne opcije kao što je veličina slike i brisanje, između postavki i prilagođavanja. Ostale opcije se podešavaju automatski.

- Kad se pokrene funkcija Easy Handycam, automatski se resetiraju gotovo sve postavke izbornika na početne vrijednosti. (Neke opcije izbornika zadržavaju postavke koje su podešene prije Easy Handycam postupka.)

## Snimanje videozapisa

Standardna je postavka snimanje videozapisa u high definition (HD) kvaliteti slike u ugrađenu memoriju (str. 60, 65).

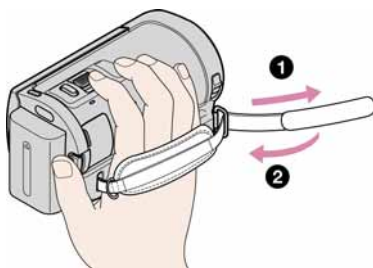

- 1 Zategnite ručni remen.

- 2 Otvorite pokrov objektivu.



- 3 Otvorite LCD zaslon na kamkorderu.

Kamkorder se uključuje.

- Za uključivanje kamkordera dok je LCD zaslon već otvoren, pritisnite tipku POWER (str. 19).

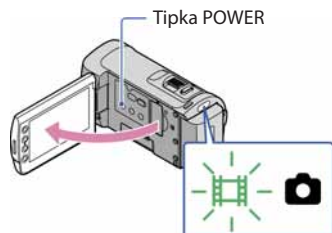

#### 4 Pritisnite EASY.

Na LCD zaslonu se prikazuje **EASY**.

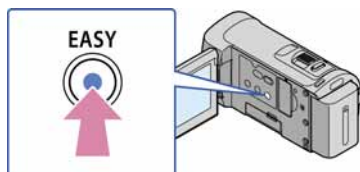

#### 5 Pritisnite START/STOP za pokretanje snimanja.

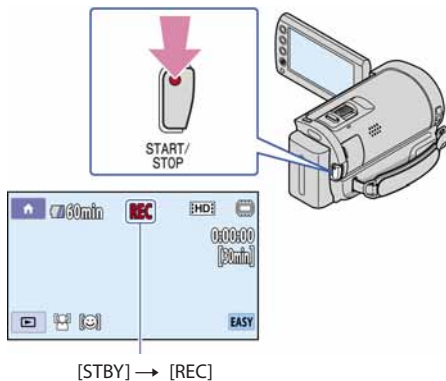

Za zaustavljanje snimanja, ponovno pritisnite START/STOP.

#### Savjet

- Opcija [REC MODE] podešena je fiksno na [HD SP] ili [SD SP] (str. 65).

### 1 Otvorite okrov objektivu.



### 2 Otvorite LCD zaslon na kamkorderu.

Kamkorder se uključuje.

- Za uključivanje kamkordera dok je LCD zaslon već otvoren, pritisnite tipku POWER (str. 19).

### 3 Pritisnite EASY.

Na LCD zaslonu se prikazuje **EASY**.

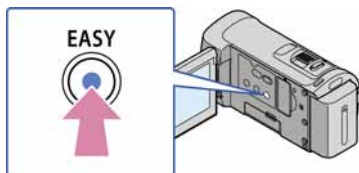

### 4 Pritisnite MODE za uključivanje indikatora (Photo).

Format slike prelazi u 4:3.

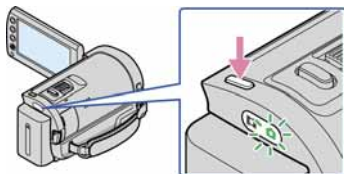

- 5 Pritisnite PHOTO lagano za izoštravanje, zatim pritisnite dokraja.

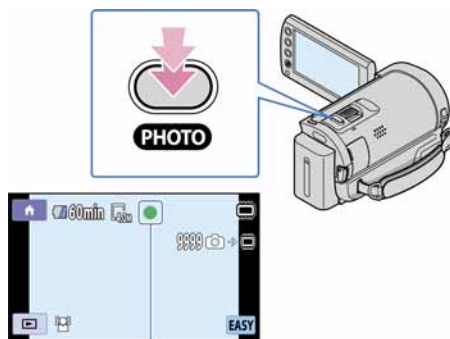

Trepće → Svijetli

Kad nestane **||||||**, fotografija je snimljena na ugrađen tvrdi disk.

## Reprodukcija videozapisa

- 1 Otvorite LCD zaslon na kamkorderu.

Kamkorder se uključuje.

- Za uključivanje kamkordera dok je LCD zaslon već otvoren, pritisnite tipku POWER (str. 19).

- 2 Pritisnite **▶** (VIEW IMAGES).

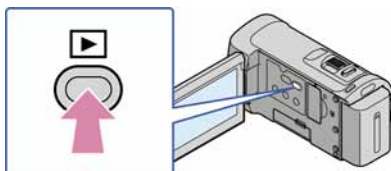

Prikazuje se izbornik VISUAL INDEX nakon nekoliko sekundi.

### 3 Dodirnite karticu **[HD]** (ili **[SD]**) (①) → željeni videozapis (②).

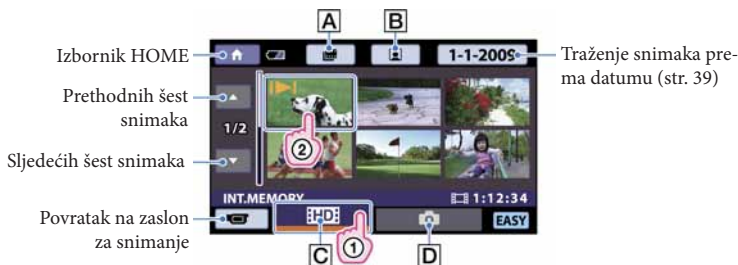

**[A]** : Prikaz Film Roll Index zaslona (str. 38).

**[B]** : Prikaz Face Index zaslona (str. 38).

**[C]** **[HD]** : Prikaz videozapisa s high definition (HD) kvalitetom slike.\*

**[D]** : Prikaz fotografija.

\* Kad odaberete videozapis sa standard definition (SD) kvalitetom slike pomoću **[HD]/[SD] SET** (str. 65), prikazuje se **[HD]**.

- Uz videozapis ili fotografiju koji su zadnji reproducirani ili snimljeni prikazuje se **[▶|▶]**. Ako dodirnete videozapis ili fotografiju s oznakom **[▶|▶]**, možete nastaviti reprodukciju od mjesta gdje je prethodno zaustavljena. (Uz fotografiju snimljenu na "Memory Stick PRO Duo" prikazuje se **[▶]**.)

Kamkorder započinje reprodukciju odabranog videozapisa.

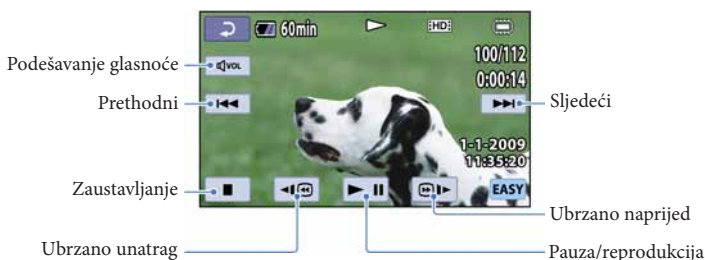

#### Savjeti

- Kad reprodukcija od odabranog videozapisa dođe do zadnjeg videozapisa, izbornik se vraća na prikaz VISUAL INDEX.
- Reprodukciju možete usporiti dodiranjem na **[◀|⏸]/[⏸|▶]** tijekom pauze.
- Glasnoću možete podesiti dodiranjem na **[VOL]** → podesite pomoću **[◀-]/[+▶]** → **[↔]** tijekom reprodukcije.
- Postavka opcije [DATA CODE] je podešena fiksno na [DATE/TIME] (str. 74).
- Za promjenu medija za snimanje, odaberite medij za snimanje u [MOVIE MEDIA SET] (str. 60).

## Gledanje fotografija

U zaslону VISUAL INDEX dodirnite karticu  (fotografija) (1) → željena fotografija (2).

Kamkorder započinje reprodukciju odabrane fotografije.



### Savjeti

- Postavka opcije [DATA CODE] je podešena fiksno na [DATE/TIME] (str. 74).
- Za promjenu medija za snimanje, odaberite medij za snimanje u [PHOTO MEDIA SET] (str. 60).

### Za isključivanje Easy Handycam funkcije

Nakon završetka snimanja ili za zatvaranje izbornika za podešavanje, ponovno pritisnite EASY. Na LCD zaslonu se više ne prikazuje EASY.

### Postavke izbornika tijekom Easy Handycam postupka

Pritisnite  (HOME) za prikaz opcija izbornika koje se mogu podešavati. Pogledajte listu izbornika na str. 12 koje opcije su na raspolaganju.

### Napomene

- Ne može se upotrebljavati izbornik  OPTION.
- Isključite Easy Handycam postupak ako želite dodati efekte snimkama ili promijeniti postavke.

### Tipke koje ne rade tijekom Easy Handycam postupka

Nije moguće upotrebljavati neke tipke ili funkcije tijekom Easy Handycam postupka zbog automatskog podešavanja. Ako odaberete postupak koji nije dopušten, može se prikazati [Invalid during Easy Handycam operation.].

# Snimanje

## Snimanje videozapisa

Standardna je postavka snimanje videozapisa u high definition (HD) kvaliteti slike u ugrađenu memoriju (str. 60, 65).

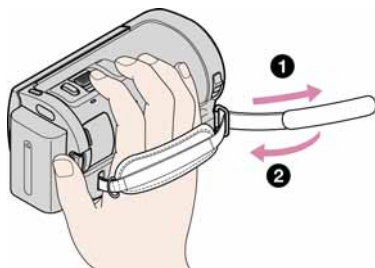

**1** Zategnite ručni remen.

**2** Otvorite pokrov objektiva.



**3** Otvorite LCD zaslon na kamkorderu.

Kamkorder se uključuje.

- Za uključivanje kamkordera dok je LCD zaslon već otvoren, pritisnite tipku POWER (str. 19).

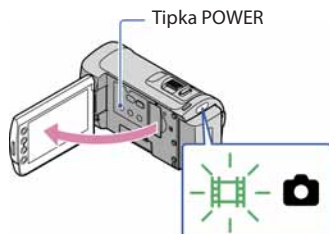



#### 4 Pritisnite START/STOP za pokretanje snimanja.

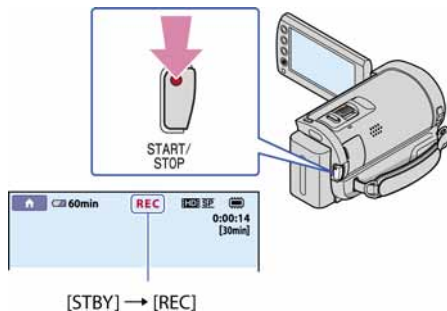

Za zaustavljanje snimanja, ponovno pritisnite START/STOP.

- Ako zatvorite LCD zaslon za vrijeme snimanja videozapisa, kamkorder prekida snimanje.
- Pogledajte str. 98 za podatke o vremenu snimanja videozapisa.
- Kad videozapis premaši 2 GB, automatski se kreira nova datoteka videozapisa.
- Možete promijeniti medij za snimanje i kvalitetu slike (str. 60, 65).
- Standardno je [STEADYSHOT] podešeno na [ON].
- Nakon uključivanja kamkordera potrebno je nekoliko sekundi prije nego je moguće snimanje. Za to vrijeme se ne može rukovati kamkorderom.
- Ako indikator pristupa svijetli ili trepće nakon završetka snimanja, znači da se podaci još zapisuju na medij za snimanje. Nemojte izlagati kamkorder udarcima ili vibracijama niti skidati bateriju ili odspajati mrežni adapter.
- Možete provjeriti vrijeme snimanja, preostali kapacitet i sl. tako da dodirnete **HOME** → **MANAGE MEDIA** → **[MEDIA INFO]** (str. 62).
- Za podešavanje nagiba LCD zaslona, prvo otvorite LCD zaslon za 90 stupnjeva prema kamkorderu ① i zatim podesite nagib ②. Ako zakrenete LCD zaslon za 180 stupnjeva prema objektivu ②, videozapise i fotografije možete snimati u zrcalnom modu.

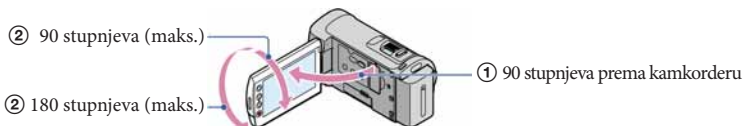

- Pri otvaranju ili zatvaranju LCD zaslona i podešavanju njegova nagiba pazite sa ne pritisnete nehotično tipke na njegovoj bočnoj strani (DCR-SR38E/SR48E/SR57E/SR67E/SR77E/SR87E).

#### Savjeti

- Tijekom snimanja videozapisa možete snimati fotografije pritiskom tipke PHOTO ([Dual Rec], str. 32).
- Kad kamkorder prepozna lice, pojavi se bijeli okvir i automatski se optimizira kvaliteta slike oko lica ([FACE DET. SETTING], str. 72).
- Prema standardnoj postavci se automatski snima fotografija kad kamkorder prepozna osmijeh osobe u kadru tijekom snimanja videozapisa ([SMILE SHUTTER], str. 73). Oko lica kod kojeg postoji mogućnost snimanja fotografije nakon prepoznavanja osmijeha prikazuje se narančasti okvir.
- Možete snimati fotografije iz snimljenih videozapisa (str. 49).

- Mod snimanja možete promijeniti dodirom na  (HOME) →  (CAMERA) → [MOVIE].

## Podaci o snimanju

Datum snimanja, vrijeme i uvjeti snimanja automatski se bilježe na medij za snimanje. Podaci se ne prikazuju tijekom snimanja. Ipak, možete ih provjeriti kao [DATA CODE] tijekom reprodukcije (str. 74).

## Snimanje fotografija

Standardna je postavka snimanje fotografija na ugrađeni tvrdi disk (str. 60).

### 1 Otvorite pokrov objektiv.



### 2 Otvorite LCD zaslon na kamkorderu.

Kamkorder se uključuje.

- Za uključivanje kamkordera dok je LCD zaslon već otvoren, pritisnite tipku POWER (str. 19).

### 3 Pritisnite MODE za uključivanje indikatora (fotografija).

Format slike prelazi u 4:3.

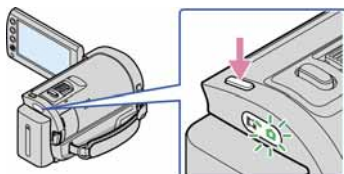

**4** Pritisnite PHOTO lagano za izoštravanje, zatim pritisnite dokraja.

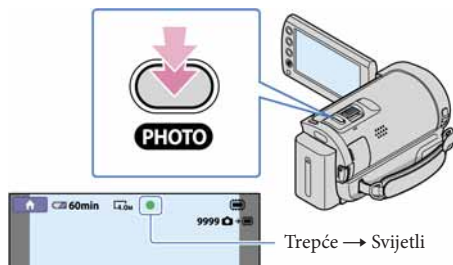

Kad nestane **|||||||**, fotografija je snimljena.

- Pogledajte str. 99 za podatke o broju fotografija koje se mogu snimiti.
- Za promjenu veličine slike dodirnite **HOME** → **SETTINGS** → [PHOTO SETTINGS] → [IMAGE SIZE] → željena postavka → **OK** → **OK** → **X** (str. 70).
- Tijekom snimanja videozapisa možete snimati fotografije pritiskom tipke PHOTO ([Dual Rec], str. 32).
- Ne možete snimati fotografije dok je prikazana ikona **📷**.

# Korisne funkcije za snimanje videozapisa i fotografija

## Zumiranje

Sliku možete povećati do 10 puta pomoću preklopkе zuma ili tipkama zuma na okviru LCD zaslona.

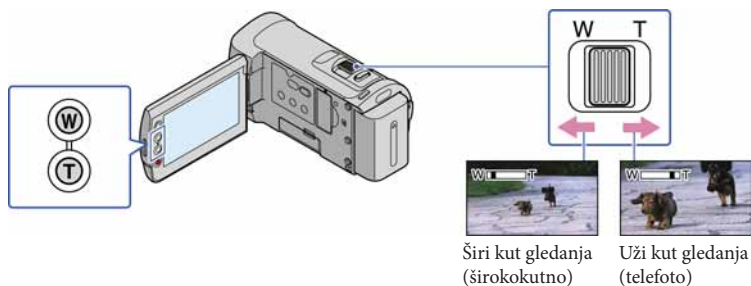

Za sporije zumiranje, preklopkу zuma lagano pomaknite. Pomaknite je još dalje za brže zumiranje.

### ⚡ Napomene

- Držite prst na preklopkі zuma. Ako pomaknete prst s preklopkе zuma, može se snimiti i zvuk pomicanja preklopkе.
- Brzinu zuma ne možete promijeniti tipkama zuma na okviru LCD zaslona.
- Najmanja udaljenost kamkordera od objekta koja omogućuje izoštavanje je približno 1 cm kod širokokutnog položaja ili 80 cm kod telefoto položaja zuma.

### 💡 Savjet

- Možete podesiti [DIGITAL ZOOM] (str. 66) ako želite još više zumirati.

## Snimanje visokokvalitetnih fotografija tijekom snimanja videozapisa (Dual Rec)

Tijekom snimanja videozapisa možete snimati visokokvalitetne fotografije pritiskom tipke PHOTO.

### ⚡ Napomena

- Kad je kapacitet medija za snimanje nedovoljan ili kod kontinuiranog snimanja fotografija može se prikazati indikator . Ne možete snimati fotografije dok je prikazana ikona .

### 💡 Savjet

- Kad je indikator MODE podešen na (videozapis), veličina fotografija je [ 2.3M] (16:9 wide) ili [ 1.7M] (4:3).
- U pripravnim stanju snimanja možete fotografirati na isti način kao kad je uključen indikator (fotografije).

## Snimanje u zrcalnom modu

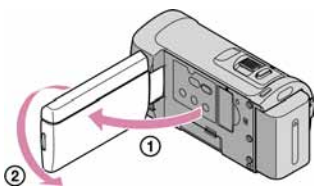

Otvorite LCD zaslon za 90 stupnjeva prema kamkorderu ① i zatim ga zakrenite 180 stupnjeva prema objektivu ②.

### Savjet

- Na LCD zaslonu se prikazuje zrcalna slika objekta, ali slika će se snimiti normalno.

## Usporeno snimanje brze radnje (SMTH SLW REC)

Brze objekte i radnje, koje nije moguće snimiti pri uobičajenim uvjetima snimanja, mogu se snimati usporeno oko 3 sekunde. Kretanje se snimi neisprekidano.

To je korisno za snimanje brzih radnji poput zamaha u golfu ili tenisu.

**1** Dodirnite  (HOME) →  (CAMERA) → [SMTH SLW REC].



**2** Pritisnite START/STOP.

Radnja od 3 sekunde se snima kao usporeni videozapis od 12 sekundi.

[Recording...] nestane po završetku snimanja.

Za isključenje neisprekidanog usporenog snimanja dodirnite .

Za promjenu podešenja

Dodirnite  (OPTION) → karticu , zatim odaberite podešenje koje želite promijeniti.

[TIMING]

Nakon pritiska na START/STOP odaberite početnu točku snimanja. Početna postavka je [3sec AFTER].

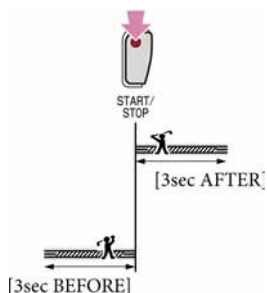

#### ⚡ Napomena

- U funkciji [SMTH SLW REC] nije moguće snimanje zvuka.
- Kvaliteta snimke s funkcijom [SMTH SLW REC] nije jednako dobra kao kod normalnog snimanja.

### Promjena prikaza na zaslonu ili uključenje/isključenje osvjetljenja LCD zaslona

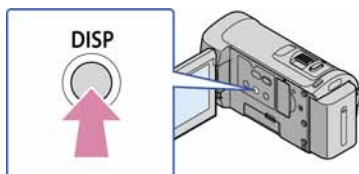

Sa svakim pritiskom tipke DISP uključuju se ili isključuju indikatori poput preostalog kapaciteta baterije i sl. Za isključenje osvjetljenja LCD zaslona pritisnite i zadržite tipku DISP nekoliko sekundi dok se ne prikaže  $\square_{OFF}$ . Ovo podešenje pomaže pri uporabi kamkordera na svjetlom mjestu ili kad želite smanjiti trošenje baterije. To podešenje ne utječe na snimku. Za uključenje osvjetljenja LCD zaslona pritisnite i zadržite tipku DISP nekoliko sekundi dok ne nestane  $\square_{OFF}$ .

# Reprodukcija na kamkorderu

Standardna je postavka reprodukcija videozapisa i fotografija s ugrađenog tvrdog diska (str. 60).

## Reprodukcija videozapisa

### 1 Otvorite LCD zaslon na kamkorderu.

Kamkorder se uključuje.

- Za uključivanje kamkordera dok je LCD zaslon već otvoren, pritisnite tipku POWER (str. 19).

### 2 Pritisnite (VIEW IMAGES).

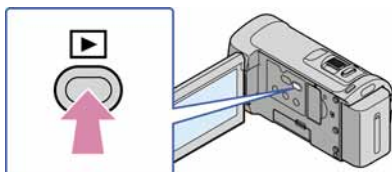

Prikazuje se izbornik VISUAL INDEX nakon nekoliko sekundi.

- Izbornik VISUAL INDEX možete također prikazati pritiskom na  (VIEW IMAGES) na LCD zaslonu.

### 3 Dodirnite karticu (ili ) (①) → željeni videozapis (②).









**A** : Prikaz Film Roll Index zaslona (str. 38).

**B** : Prikaz Face Index zaslona (str. 38).

**C** : Prikaz videozapisa s high definition (HD) kvalitetom slike.\*

**D** : Prikaz fotografija.

- Kad odaberete videozapis sa standard definition (SD) kvalitetom slike pomoću [/] SET (str. 65), prikazuje se .

- Uz videozapis ili fotografiju koji su zadnji reproducirani ili snimljeni prikazuje se . Ako dodirnete videozapis ili fotografiju s oznakom , možete nastaviti reprodukciju od mjesta gdje je prethodno zaustavljena. (Uz fotografiju snimljenu na "Memory Stick PRO Duo" prikazuje se .)

Kamkorder započinje reprodukciju odabranog videozapisa.

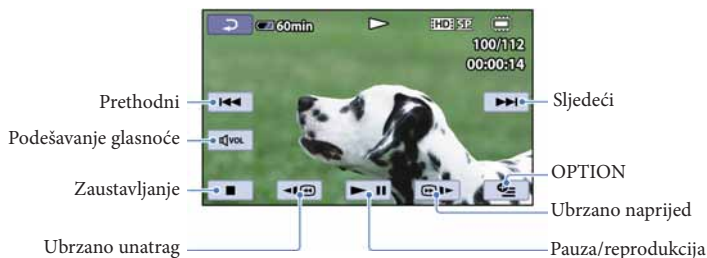

### Savjeti

- Kad reprodukcija od odabranog videozapisa dođe do zadnjeg videozapisa, izbornik se vraća na prikaz VISUAL INDEX.
- Dodirnite [◀|⏮] / [⏭|▶] tijekom pauze za usporenu reprodukciju videozapisa.
- Ako više puta pritisnete [◀|⏮] / [⏭|▶] tijekom reprodukcije, videozapisi se reproduciraju ubrzano približno 5 puta → približno 10 puta → približno 30 puta → približno 60 puta.
- VISUAL INDEX možete prikazati dodirnom na 🏠 (HOME) → [VIEW IMAGES] → [VISUAL INDEX].
- Datum, vrijeme i uvjeti snimanja se automatski pohranjuju tijekom snimanja. Ovi podaci se ne prikazuju tijekom snimanja, ali se mogu prikazati tijekom reprodukcije tako da dodirnete 🏠 (HOME) → [SETTINGS] → [VIEW IMAGES SET] → [DATA CODE] → željena postavka → [OK] → [X].

### Za podešavanje glasnoće zvuka videozapisa

Za vrijeme reprodukcije videozapisa, dodirnite [VOL] → podesite pomoću [◀] / [▶] → [X].

- Glasnoću zvuka možete podesiti preko izbornika OPTION MENU.

## Gledanje fotografija

Dodirnite karticu 📷 (fotografija) (1) → željena fotografija (2) u izborniku VISUAL INDEX.





Kamkorder prikazuje odabranu fotografiju.

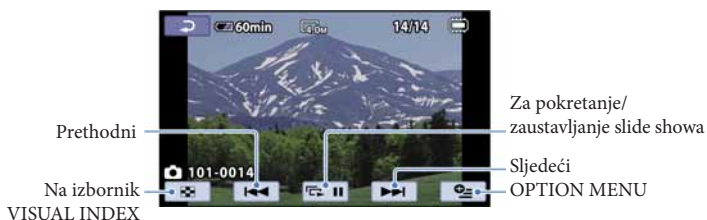

#### Savjet

- Kod gledanja fotografija snimljenih na "Memory Stick PRO Duo", na zaslonu se prikazuje **101** ▶ (mapa za reprodukciju).

# Korisne funkcije za reprodukciju videozapisa i fotografija

## Precizno traženje željene scene (Film Roll Index)

Videozapisi se mogu podijeliti prema vremenu i prva scena svake od podjela se prikazuje u INDEX zaslonu. Videozapis možete reproducirati preko odabrane sličice.

Prije početka postupka odaberite medij za snimanje koji sadrži videozapis koji želite reproducirati (str. 60).

### 1 Pritisnite (VIEW IMAGES).

Prikazuje se zaslon VISUAL INDEX.

### 2 Dodirnite (Film Roll Index).

Povratak u zaslon VISUAL INDEX





Podešavanje intervala kreiranja sličica na temelju scena iz videozapisa.

### 3 Dodirnite / za odabir željenog videozapisa.

### 4 Dodirnite / za traženje željene scene i zatim dodirnite scenu koju želite reproducirati.

Reprodukcija započinje od odabrane scene.

#### Savjet

- Zaslon [Film Roll Index] možete također prikazati dodirivanjem na  (HOME) →  (VIEW IMAGES) →  [FILM ROLL].

## Traženje željene scene prema licu (Face Index)

Slike lica prepoznatih tijekom snimanja videozapisa prikazuju se u zaslonu INDEX. Videozapis možete reproducirati od slike odabranog lica.

Prije početka postupka odaberite medij za snimanje koji sadrži videozapis koji želite reproducirati (str. 60).

---

**1** Pritisnite  (VIEW IMAGES).

Prikazuje se zaslon VISUAL INDEX.



---



**2** Dodirnite  (Face Index).

Povratak u zaslon VISUAL INDEX



---

**3** Dodirnite / za odabir željenog videozapisa.

**4** Dodirnite / za traženje slike željenog lica i zatim dodirnite sliku željenog lica kako biste pogledali scenu.



Reprodukcija započinje od početka scene s licem iz odabrane slike.

---

 **Napomena**

- Ovisno o uvjetima snimanja, lica se možda neće prepoznati.  
Primjer: Osobe s naočalama i šeširima ili ako nisu licem okrenute prema kamkorderu.
- Prije snimanja podesite [FACE DETECTION] na [ON] (standardna postavka) kako biste videozapise mogli pretraživati u prikazu Face Index (str. 72).

 **Savjet**

- Zaslon [Face Index] možete također prikazati dodirom na  (HOME) →  (VIEW IMAGES) →  [FACE].

## Traženje željene scene prema datumu (Date Index)

Snimke možete učinkovito tražiti prema datumu.

Odaberite medij za snimanje koji sadrži snimku koju želite reproducirati prije početka postupka (str. 60).

 **Napomena**

- Funkcija Date Index ne može se upotrebljavati za fotografije na "Memory Stick PRO Duo" mediju.
- 

**1** Pritisnite  (VIEW IMAGES).

Prikazuje se zaslon VISUAL INDEX.

- 
- 2** Za pretraživanje videozapisa dodirnite karticu **[HD]** ili **[SD]**. Za pretraživanje fotografija dodirnite karticu **[📷]** (fotografija).
- 

- 3** Dodirnite datum na zaslonu.

Datumi snimanja snimaka prikazuju se na zaslonu.

Povratak u zaslon VISUAL INDEX



- 
- 4** Dodirnite **[↶]**/**[↷]** za odabir datuma uz željenu snimku i zatim dodirnite **[OK]**.

Snimke odabranog datuma prikazuju se u zaslonu VISUAL INDEX.

---

**💡** Savjet

- U zaslonu [Film Roll Index]/[Face Index], funkciju Date Inde možete upotrijebiti slijedeći korake 3 i 4.

## Uporaba zuma pri reprodukciji kod fotografija

Fotografije možete povećati 1,1 do 5 puta u odnosu na originalnu veličinu.

Sliku možete povećati pomoću preklapke zuma ili tipkama zuma na okviru LCD zaslona.

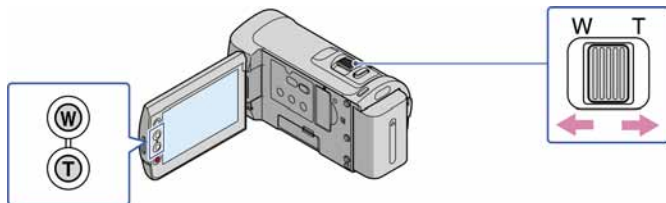

- 
- 1** Prikažite fotografiju koju želite povećati.
- 

- 2** Povećajte fotografiju pomakom na T stranu (telefoto).

Pojavljuje se okvir na zaslonu.

---

- 3** Dodirnite zaslon na mjestu koje želite prikazati u sredini prikazanog okvira.
-



---

**4** Podesite povećanje pomicanjem na W (širokokutno) ili T (telefoto) stranu.

---

Za poništavanje, dodirnite .

## Reprodukcija niza fotografija (slide show)

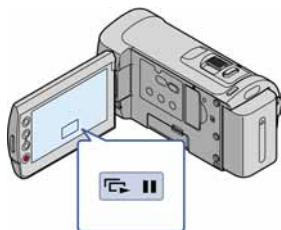

---

Dodirnite  na zaslonu za reprodukciju.

Slide show započinje od odabrane fotografije.

---

Za zaustavljanje slide showa

Dodirnite .





Za ponovno pokretanje slide showa

Ponovno dodirnite .

### Napomena

- Zum pri reprodukciji se ne može upotrebljavati tijekom slide showa.

### Savjeti



- Slide show također možete reproducirati tako da dodirnete  (OPTION) → kartica  → [SLIDE SHOW] na zaslonu VISUAL INDEX.
- Možete podesiti kontinuiranu slide show reprodukciju odabirom  (OPTION) → kartica  → [SLIDE SHOW SET] za vrijeme prikaza fotografija. Standardna postavka je [ON] (kontinuirana reprodukcija).

# Reprodukcija snimaka na TV prijemniku

Načini povezivanja i kvaliteta slike (high definition (HD) ili standard definition (SD)) koja se reproducira za zaslonu TV-a razlikuju se ovisno o vrsti TV-a koji spajate i priključnicama koje koristite. Kamkorder možete spojiti na TV jednostavno prema uputama iz [TV CONNECT Guide] prikazanih na LCD zaslonu.

## Spajanje na TV pomoću [TV CONNECT Guide]

**1** Na TV-u podesite ulaz na priključnicu koju koristite za spajanje kamkordera.  
Pogledajte upute za uporabu TV prijemnika.

**2** Uključite kamkorder i na LCD zaslonu dodirnite  (HOME) →  (OTHERS) → [TV CONNECT Guide].

- Ako se neka opcija ne prikazuje na zaslonu, dodirnite / za prikaz opcije.
- Kao izvor napajanja upotrijebite priloženi mrežni adapter (str. 18).

**3** Spojite kamkorder na TV prema uputama iz [TV CONNECT Guide].

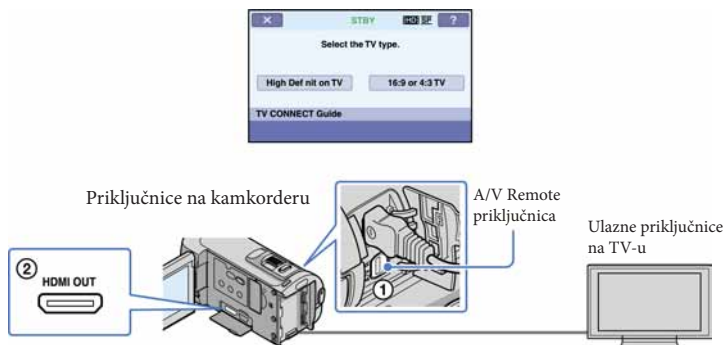

- Kad se A/V spojni kabel koristi za izlaz signala videozapisa, taj signal će prenositi standard definition (SD) kvalitetu slike.

**4** Reproducirajte videozapise i fotografije na kamkorderu (str. 35)

## Spajanje na high definition TV

Videozapisi s high definition (HD) kvalitetom slike će se reproducirati u high definition (HD) kvaliteti. Videozapisi sa standard definition (SD) kvalitetom slike će se reproducirati u standard definition (SD) kvaliteti.

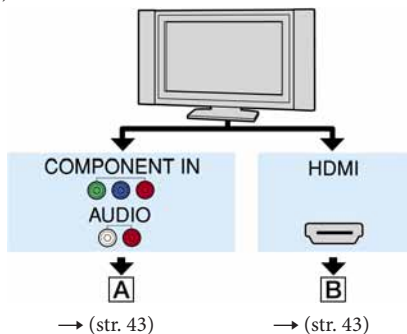

⇨ : Tok signala

Tip	Kamkorder	Kabel	TV	Podrešenje izbornika HOME
-----	-----------	-------	----	---------------------------

**A**

①



Komponentni A/V kabel (priložen)

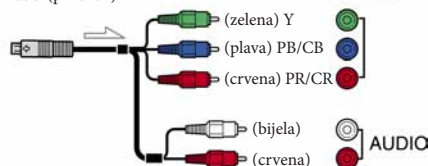

(SETTINGS) →  
[OUTPUT SETTINGS]  
→ [COMPONENT] →  
[1080i/576i] (str. 79)

### ⚡ Napomena

- Spojite li samo komponentne video priključke, nema izlaza audiosignala. Za izlaz audiosignala spojite bijele i crvene priključke.

**B**

②



HDMI kabel (opcija)

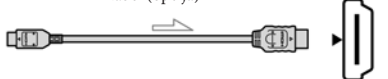

### ⚡ Napomena

- Koristite HDMI kabel s logom HDMI.
- Koristite HDMI minipriključak na jednom kraju (za kamkorder) i priključak prikladan za spajanje na vaš TV na drugom kraju.
- Iz priključnice HDMI OUT na kamkorderu nema izlaza videosignala ako snimke sadržavaju signale za zaštitu autorskog prava.

- Neki TV prijemnici možda neće raditi pravilno (npr. možda neće biti zvuka ili slike) u ovom načinu povezivanja.
- Nemojte povezivati HDMI OUT priključnicu kamkordera i HDMI OUT priključnicu vanjskog uređaja HDMI kablom. To može prouzročiti nepravilnosti u radu.

## Spajanje 16:9 (wide) ili 4:3 TV-a koji ne podržava high definition signal

Videozapisi s high definition (HD) kvalitetom slike pretvaraju se u standard definition (SD) kvalitetu i takvi se reproduciraju. Videozapisi sa standard definition (SD) kvalitetom slike će se reproducirati u standard definition (SD) kvaliteti.

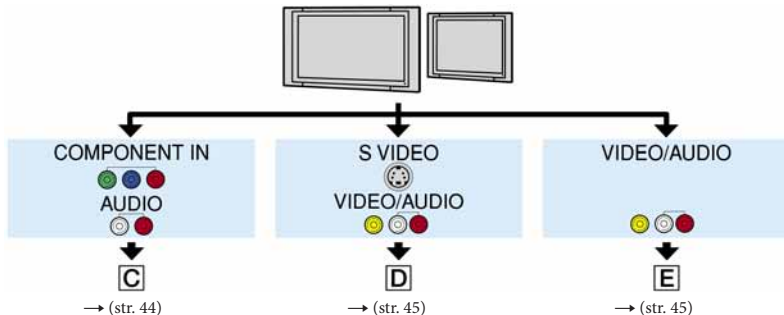

Podešavanje formata slike u skladu sa spojenim TV prijemnikom (16:9/4:3)

Podesite [TV TYPE] na [16:9] ili [4:3] ovisno o spojenom TV prijemniku (str. 78).

### ⚡ Napomena

- Za reprodukciju videozapisa sa slikom standard definition (SD) kvalitete na 4:3 TV prijemniku koji ne podržava signal formata 16:9, snimajte videozapise u formatu 4:3. Dodirnite (HOME) → (SETTINGS) → [MOVIE SETTINGS] → [WIDE SELECT] → [4:3] → → → (str. 66).

: Tok signala

Tip	Kamkorder	Kabel	TV	Podešenje izbornika HOME
-----	-----------	-------	----	--------------------------

**C**

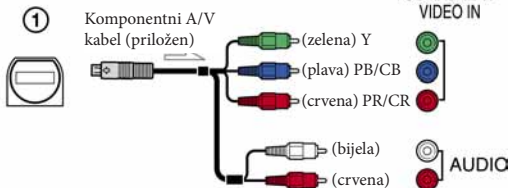

(SETTINGS) → [OUTPUT SETTINGS] → [COMPONENT] → [576i] (str. 79)

(SETTINGS) → [OUTPUT SETTINGS] → [TV TYPE] → [16:9]/[4:3]\* (str. 78)

### ⚡ Napomena

- Spojite li samo komponentne video priključke, nema izlaza audiosignala. Za izlaz audiosignala spojite bijele i crvene priključke

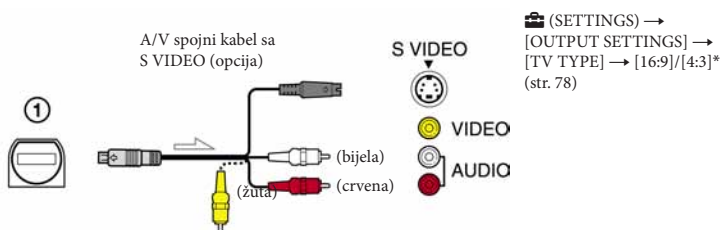

**D****⚡ Napomena**

- Spojite li samo S VIDEO priključak (S VIDEO kanal), nema izlaza audiosignala. Za izlaz audiosignala spojite bijeli i crveni priključak u ulazne audiopriključnice TV-a.
- Taj način povezivanja pruža sliku veće razlučivosti nego povezivanje A/V spojnim kabelom (tip **E**).

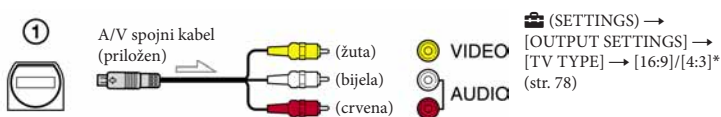
**E**

\* Podesite [TV TYPE] u skladu s vašim TV-om.

**Kod spajanja na TV preko videorekordera**

Spojite kamkorder na LINE IN ulaz videorekordera pomoću A/V spojnog kabela. Podesite preklopu za odabir ulaza na videorekorderu na LINE (VIDEO 1, VIDEO 2 i sl.).

**Ako TV prijemnik ima mono zvuk (Ako TV prijemnik ima samo jednu ulaznu audio priključnicu)**

Spojite žuti priključak A/V spojnog kabela u video ulaznu priključnicu i bijeli (lijevi kanal) ili crveni priključak (desni kanal) u audio ulaznu priključnicu TV prijemnika ili videorekordera.

**Ako TV prijemnik ili videorekorder ima 21-pinski adapter (EUROCONNECTOR)**

Upotrijebite 21-pinski adapter (opcija) za gledanje reproducirane slike.

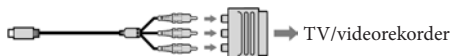
**⚡ Napomena**

- Kad se A/V spojni kabel koristi za izlaz signala videozapisa, taj signal će prenositi standard definition (SD) kvalitetu slike.

**💡 Savjeti**

- Ako kamkorder povežete s TV-om primjenom više vrsta kabela za izlaz videosignala, redosljed prioriteta ulaznih priključnica TV-a je sljedeći. HDMI → komponentna → S VIDEO → video
- HDMI (High-Definition Multimedia Interface) je priključnica za slanje i videosignala i audiosignala. HDMI OUT priključnica omogućuje izlaz visokokvalitetne slike i digitalnog zvuka.

## Primjena funkcije "BRAVIA" Sync

Spojite li kamkorder HDMI kabelom na "BRAVIA" Sync-kompatibilan TV proizveden 2008 ili kasnije, funkcijama kamkordera možete upravljati pomoću daljinskog upravljača TV-a.

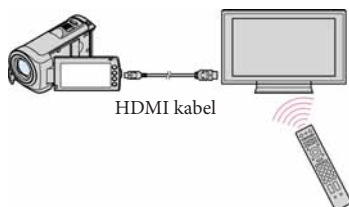



**1** Povežite kamkorder s "BRAVIA" Sync-kompatibilnim TV-om putem HDMI kabela (opcija).

**2** Uključite kamkorder.





Na TV-u se automatski prebacuje ulaz i prikazuje se slika s kamkordera.

**3** Rukujte pomoću daljinskog upravljača TV prijemnika.

Možete izvoditi sljedeće funkcije.

- Prikaz  (VIEW IMAGES) ili  (HOME) pritiskom tipke SYNC MENU.
- Prikaz indeksnog zaslona kao što je VISUAL INDEX i reprodukcija željenih videozapisa i fotografija pritiskom kursorskih tipaka gore/dolje/lijevo/desno/potvrda na daljinskom upravljaču vašeg TV-a.

### Napomena

- Neke funkcije možda nećete moći izvoditi daljinskim upravljačem.
- Za podešavanje kamkordera, dodirnite  (HOME) →  (SETTINGS) → [GENERAL SET] → [CTRL FOR HDMI] → [ON] (standardna postavka)  →  → .
- Također podesite svoj TV. Za detalje pogledajte upute za uporabu TV prijemnika.

### Savjeti

- Isključite li TV, istodobno se isključi i kamkorder.

# Brisanje videozapisa i fotografija



Možete osloboditi prostor na mediju za snimanje tako da obrišete videozapise i fotografije iz njega. Odaberite medij za snimanje koji sadrži videozapise i fotografije koje želite obrisati prije pokretanja postupka (str. 60). Za videozapise odaberite kvalitetu slike (str. 65).



### ⚡ Napomene



- Snimke koje su obrisane ne mogu se vratiti.
- Nemojte skidati bateriju ili odspajati mrežni adapter iz kamkordera za vrijeme brisanja snimaka. Time se medij za snimanje može oštetiti.
- Nemojte vaditi "Memory Stick PRO Duo" za vrijeme brisanja snimaka s "Memory Stick PRO Duo" medija.
- Zaštićene videozapise i fotografije nije moguće obrisati. Prethodno isključite zaštitu na videozapisima i fotografijama ako ih želite obrisati (str. 52).
- Ako je obrisani videozapis uključen u playlistu (str. 54), obrisat će se i iz playliste.
- Unaprijed pohranite kopije važnih videozapisa i fotografija (str. 56).

### 💡 Savjeti

- Možete odabrati do 100 snimaka odjednom.
- Možete obrisati snimku dok se prikazuje na zaslonu za reprodukciju pomoću opcije  OPTION MENU.
- Za brisanje svih snimaka na mediju za snimanje i obnavljanje cjelokupnog prostora za snimanje, formatirajte medij (str. 63).
- Smanjene slike koje omogućuju pregled većeg broja snimaka istovremeno u indeksnom prikazu nazivaju se "sličice".

1 Dodirnite  (HOME) →  (OTHERS) → [DELETE].

2 Za brisanje videozapisa dodirnite [ DELETE] → [ DELETE] ili [ DELETE].

- Za brisanje fotografija dodirnite [ DELETE] → [ DELETE].

3 Dodirnite i prikažite oznaku ✓ na videozapisu ili fotografiji koju želite obrisati.







### 💡 Savjet

- Pritisnite i zadržite snimku na LCD zaslonu kako biste je potvrdili. Dodirnite  za povratak na prethodni zaslon.

4 Dodirnite [OK] → [YES] → [OK] → [X].



Za brisanje svih videozapisa/fotografija istovremeno

U koraku 2 dodirnite [ DELETE] → [ DELETE ALL]/[ DELETE ALL] → [YES] → [YES] → [OK] → [X].

- Za brisanje svih fotografija odjednom, dodirnite [ DELETE] → [ DELETE ALL] → [YES] → [YES] → [OK] → [X].

Za brisanje svih videozapisa/fotografija snimljenih istog datuma odjednom

Možete obrisati fotografije tako da odaberete datume samo kada su fotografije snimljene na ugrađeni tvrdi disk.

① U koraku 2 dodirnite [ DELETE] → [ DELETE by date]/[ DELETE by date].

- Za brisanje svih fotografija snimljenih istog datuma odjednom, dodirnite [DELETE] → [DELETE by date].



- ② Dodirnite ▲/▼ za odabir datuma snimanja željenog videozapisa/fotografije i zatim dodirnite [OK].

Na zaslonu se prikazuju videozapisi/fotografije snimljeni odabranog datuma.

 Savjet

- Dodirnite snimku na LCD zaslonu kako biste je potvrdili. Dodirnite [↶] za povratak na prethodni zaslon.

- ③ Dodirnite [OK] → [YES] → [OK] → [X].

# Snimanje fotografije iz videozapisa

Prije početka postupka odaberite medij za snimanje koji sadržava videozapise, kvalitetu slike i medij na koji želite pohraniti fotografije (str. 60, 65).

1 Dodirnite  (HOME) →   
(OTHERS) → .

Prikazuje se zaslon [PHOTO CAPTURE].

2 Dodirnite videozapis iz kojeg želite snimati.

Započinje reprodukcija odabranog videozapisa.

3 Dodirnite  na mjestu gdje želite snimiti fotografiju.

Reprodukcija se pauzira. Pauza i reprodukcija se izmjenjuje pritiskom na .

Preciznije podesite mjesto snimanja nakon odabira točke pomoću .







Povratak na početak odabranog videozapisa

4 Dodirnite .



Snimljena fotografija se pohranjuje na medij za snimanje odabran u [PHOTO MEDIA SET] (str. 60).

Kad je snimanje završeno, zaslon se vraća na pauzu.

- Za nastavak snimanja, dodirnite  i zatim ponovite postupak od koraka 3.
- Za snimanje fotografije iz drugog videozapisa, dodirnite  i ponovite postupak od koraka 2.

5 Dodirnite  → .

## ⚠ Napomene

- Veličina fotografije je određena fiksno ovisno o formatu videozapisa:
  -  2.1M] s high definition (HD) kvalitetom slike
  -  0.2M] u formatu 16:9 (wide) sa standard definition (SD) kvalitetom slike
  - [VGA(0.3M)] u formatu 4:3 sa standard definition (SD) kvalitetom slike
- Na mediju za snimanje na kojeg želite pohraniti fotografije mora biti dovoljno slobodnog prostora.
- Datum i vrijeme snimanja fotografija jednaki su datumu i vremenu snimanja videozapisa.
- Ako videozapis iz kojeg snimate nema datum, datum i vrijeme snimanja odgovarat će trenutku kada ste fotografiju snimili iz videozapisa.
- Nije moguće snimiti fotografiju iz videozapisa pohranjenog na "Memory Stick PRO Duo" medij (HDR-CX105E/CX106E).

# Presnimavanje/kopiranje videozapisa i fotografija s ugrađenog tvrdog diska na "Memory Stick PRO Duo"

## Presnimavanja videozapisa

Možete presnimati videozapise pohranjene na ugrađen tvrdi disk kamkordera na "Memory Stick PRO Duo" medij. Umetnite "Memory Stick PRO Duo" u kamkorder prije postupka.

### ⚡ Napomene

- Kad snimate videozapis na "Memory Stick PRO Duo" prvi put, kreirate datoteku s podacima o snimkama tako da dodirnete **HOME** → **MANAGE MEDIA** → [REPAIR IMG. DB F.] → [MEMORY STICK].
- Spojite kamkorder na mrežno napajanje pomoću priloženog mrežnog adaptera kako biste spriječili da se kamkorder isključi tijekom presnimavanja.

### 💡 Savjeti

- Presnimavanje ne utječe na originalan videozapis.
- Presnimati će se sve snimke uvrštene u playlistu.
- Snimke snimljene pomoću ovog kamkordera i pohranjene na medij za snimanje nazivaju se "originali".

- 1 Dodirnite **HOME** → **OTHERS** → [MOVIE DUB].

Prikazuje se zaslon [MOVIE DUB].



- 2 Dodirnite željeni način presnimavanja.

[**HD**] → [DUB]: Presnimavanje videozapisa s high definition (HD) kvalitetom slike

[**SD**] → [DUB]: Presnimavanje videozapisa sa standard definition (SD) kvalitetom slike

- 3 Dodirnite željeni način presnimavanja.

[DUB by select]: Za odabir videozapisa i njihovo presnimavanje

[DUB by date]: Za presnimavanje svih videozapisa odabranog datuma

[**HD** DUB ALL]: Presnimavanje playliste s high definition (HD) kvalitetom slike

[**SD** DUB ALL]: Presnimavanje playliste sa standard definition (SD) kvalitetom slike

Ako odaberete playlistu kao izvor za presnimavanje, slijedite upute na zaslonu za presnimavanje playliste.

- 4 Odaberite videozapis koji želite presnimati.

[DUB by select]: Dodirnite videozapis koji želite presnimati i označite ga oznakom **✓**. Možete odabrati više videozapisa.



Preostali kapacitet "Memory Stick PRO Duo" medija

### 💡 Savjet

- Pritisnite i zadržite snimku na LCD zaslonu kako biste je potvrdili. Dodirnite **RETURN** za povratak na prethodni zaslon.

[DUB by date]: Odaberite datum snimanja videozapisa kojeg želite presnimati i zatim dodirnite [OK]. Ne može se odabrati više datuma.



[COPY by date]: Za kopiranje svih fotografija odabranog datuma

### 3 Odaberite fotografiju koju želite kopirati.

[COPY by select]: Dodirnite fotografiju koju želite kopirati i označite je oznakom ✓. Možete odabrati više fotografija.

5 Dodirnite [OK] → [YES] → [OK] → [X].

#### Savjet

- Za provjeru presnimljenih videozapisa nakon završenog presnimavanja, odaberite [MEMORY STICK] u [MOVIE MEDIA SET] i reproducirajte videozapise (str. 60).



#### Savjet

- Pritisnite i zadržite snimku na zaslonu kako biste je potvrdili. Dodirnite [X] za povratak na prethodni zaslon.

[COPY by date]: Odaberite datum snimanja fotografije koju želite kopirati i zatim dodirnite [OK]. Ne može se odabrati više datuma.



## Kopiranja fotografija

Možete kopirati fotografije pohranjene na ugrađeni tvrdi disk kamkordera na "Memory Stick PRO Duo" medij.

Umetnite "Memory Stick PRO Duo" u kamkorder prije postupka.

#### Napomena

- Spojite kamkorder na mrežno napajanje pomoću priloženog mrežnog adaptera kako biste spriječili da se kamkorder isključi tijekom kopiranja.

1 Dodirnite [HOME] → [OTHERS] → [PHOTO COPY].

Prikazuje se zaslon [PHOTO COPY].

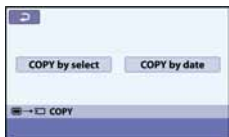

4 Dodirnite [OK] → [YES] → [OK] → [X].

#### Savjet

- Za provjeru kopiranih fotografija nakon završenog kopiranja, odaberite [MEMORY STICK] u [PHOTO MEDIA SET] i reproducirajte fotografije (str. 60).

2 Dodirnite željeni način kopiranja.

[COPY by select]: Za kopiranje odabranih fotografija



# Zaštita snimljenih videozapisa i fotografija (Protect)



Zaštite videozapise i fotografije kako biste izbjegli slučajno brisanje.



Odaberite medij za snimanje koji sadrži videozapise i fotografije koje želite zaštititi prije pokretanja postupka (str. 60). Za videozapise odaberite kvalitetu slike (str. 65).

## Savjet

- Možete zaštititi videozapise i fotografije dok se prikazuje na zaslonu za reprodukciju pomoću opcije  OPTION MENU.

1 Dodirnite  (HOME) →  (OTHERS) → [EDIT].

2 Za zaštitu videozapisa dodirnite [] PROTECT] → [] PROTECT / [] PROTECT].

- Za zaštitu fotografija dodirnite [] PROTECT] → [] PROTECT].

3 Dodirnite videozapise i fotografije koje želite zaštititi.

Na odabranim snimkama se prikazuje .



## Savjeti

- Pritisnite i zadržite snimku na LCD zaslonu kako biste je potvrdili. Dodirnite  za povratak na prethodni zaslon.
- Možete odabrati do 100 snimaka odjednom.

4 Dodirnite [OK] → [YES] → [OK] → [X].



Skidanje zaštite s videozapisa i fotografija



Dodirnite videozapis ili fotografiju označenu oznakom  u koraku 3.

Nestaje .



Za zaštitu svih videozapisa i fotografija snimljenih istog datuma odjednom

Možete zaštititi fotografije snimljene u ugrađenu memoriju odabirom datuma snimanja.

① U koraku 2 dodirnite [] PROTECT] → [] PRT. by date] / [] PRT. by date].

- Za zaštitu svih fotografija snimljenih istog datuma odjednom, dodirnite [] PROTECT] → [] PRT. by date].



② Dodirnite  /  za odabir datuma snimanja željenog videozapisa/fotografije i zatim dodirnite [OK].

## Savjet

- Dodirnite snimku na LCD zaslonu kako biste je potvrdili. Dodirnite  za povratak na prethodni zaslon.

③ Dodirnite [OK] → [ON] → [OK] → [X].

Za skidanje zaštite sa svih videozapisa i fotografija snimljenih istog datuma odjednom

U koraku ② gore, odaberite datum snimanja željenog videozapisa/fotografije i zatim dodirnite [OK] → [OFF] → [OK] → [X].



# Dijeljenje videozapisa

Prije početka postupka odaberite medij za snimanje koji sadrži videozapis koji želite podijeliti te kvalitetu slike (str. 60, 65).

1 Dodirnite  (HOME) →   
(OTHERS) → [EDIT] →  DIVIDE.

2 Dodirnite videozapis iz kojeg želite podijeliti.

Započnite reprodukcija odabranog videozapisa.



3 Dodirnite  na mjestu gdje želite podijeliti videozapis na scene.

Reprodukcija se pauzira. Pauza i reprodukcija se izmjenjuje pritiskom na .

Preciznije podesite mjesto reza nakon odabira točke pomoću .



Povratak na početak odabranog videozapisa

4 Dodirnite  → [YES] →   
→ .

## Napomene

- Podijeljeni videozapisi ne mogu se vratiti u prvobitno stanje.
- Nemojte skidati bateriju ili odspajati mrežni adapter iz kamkordera za vrijeme dijeljenja videozapisa. Time se medij za snimanje može oštetiti. Također, nemojte vaditi "Memory Stick PRO Duo" za vrijeme dijeljenja videozapisa s "Memory Stick PRO Duo" medija.

- Može se pojaviti malo odstupanje između mjesta gdje ste dodirnuli  i stvarnog mjesta reza jer će kamkorder odabrati mjesto reza u intervalu od pola sekunde.
- Ako podijelite originalan videozapis, videozapis dodan u playlistu će se također podijeliti.

## Savjet

- Možete podijeliti videozapis dok se prikazuje na zaslonu za reprodukciju pomoću opcije  OPTION MENU.

# Uporaba playliste videozapisa

Playlist je lista u kojoj se prikazuju sličice videozapisa koje ste odabrali.

Originalni videozapisi se neće promijeniti čak i ako editirate ili obrišete videozapise dodane u playlistu.

Prije početka postupka odaberite medij za snimanje i željenu kvalitetu slike za kreiranje, reprodukciju ili editiranje playliste (str. 60, 65).

## Kreiranje playliste

### ⚡ Napomene

Videozapisi s high definition (HD) kvalitetom slike i standard definition (SD) kvalitetom slike se dodaju u zasebne playliste.

**1** Dodirnite **HOME** → **OTHERS** → **[PLAYLIST EDIT]**.

**2** Dodirnite **[HD: ADD/SD: ADD]**.

**3** Dodirnite videozapis koji želite dodati u playlistu.



Odabrani videozapis je označen oznakom ✓.

### 💡 Savjet

- Pritisnite i zadržite snimku na LCD zaslonu kako biste je potvrdili. Dodirnite **[↩]** za povratak na prethodni zaslon.

**4** Dodirnite **[OK]** → **[YES]** → **[OK]** → **[X]**.

Za dodavanje svih videozapisa snimljenih istog datuma odjednom

**①** U koraku 2 dodirnite **[HD: ADD by date/SD: ADD by date]**.

Datumi snimanja videozapisa prikazuju se na zaslonu.



**②** Dodirnite **▲/▼** za odabir datuma snimanja željenog videozapisa i zatim dodirnite **[OK]**.

Na zaslonu se prikazuju videozapisi snimljeni odabranog datuma.

### 💡 Savjet

- Dodirnite snimku na LCD zaslonu kako biste je potvrdili. Dodirnite **[↩]** za povratak na prethodni zaslon.

**③** Dodirnite **[OK]** → **[YES]** → **[OK]** → **[X]**.

### ⚡ Napomene

- Nemojte skidati bateriju ili odspajati mrežni adapter iz kamkordera za vrijeme dodavanja videozapisa u playlistu. Time se medij za snimanje može oštetiti. Također, nemojte vaditi "Memory Stick PRO Duo" za vrijeme editiranja videozapisa s "Memory Stick PRO Duo" medija.
- Fotografije se ne mogu dodati u playlistu.

### 💡 Savjeti

- Ne možete kreirati playlistu koja sadržava videozapisa s high definition (HD) kvalitetom slike i videozapise sa standard definition (SD) kvalitetom slike.
- U playlistu možete dodati maksimalno 999 videozapisa s high definition (HD) kvalitetom slike ili 99 videozapisa sa standard definition (SD) kvalitetom slike.
- Videozapis možete dodati u playlistu preko zaslona za reprodukciju ili zaslona INDEX dodirom na **[OPTION]**.
- Kreiranu playlistu možete presnimiti na disk onakvu kakva jest pomoću priloženog softvera.

## Reprodukcija playliste

Prije početka postupka odaberite medij za snimanje i željenu kvalitetu slike za reprodukciju playliste (str. 60).

- 1 Dodirnite **HOME** → **VIEW IMAGES** → **[PLAYLIST]**.

Prikazuju se videozapisi dodani u playlistu.



- 2 Dodirnite videozapis koji želite reproducirati.

Playlista se reproducira od odabranog videozapisa do kraja te se zatim prikaz vraća na prikaz playliste.

Brisanje neželjenih videozapisa iz playliste

- 1 Dodirnite **HOME** → **(OTHERS)** → **[PLAYLIST EDIT]**.
- 2 Dodirnite **[ERASE]**/**[ERASE]**.  
Za brisanje svih videozapisa iz playliste, dodirnite **[ERASE ALL]**/**[ERASE ALL]** → **[YES]** → **[YES]** → **[OK]**.
- 3 Odabrani videozapis se briše iz liste.



Odabrani videozapis je označen oznakom ✓.

### Savjet

- Pritisnite i zadržite snimku na LCD zaslonu kako biste je potvrdili. Dodirnite **[RETURN]** za povratak na prethodni zaslon.

- 4 Dodirnite **[OK]** → **[YES]** → **[OK]** → **[X]**.

### Savjet

- Čak i ako obrišete videozapis iz playliste, originalan videozapis se neće obrisati.

Promjena redoslijeda unutar playliste

- 1 Dodirnite **HOME** → **(OTHERS)** → **[PLAYLIST EDIT]**.
- 2 Dodirnite **[MOVE]**/**[MOVE]**.
- 3 Odaberite videozapis koji želite premjestiti.



Odabrani videozapis je označen oznakom ✓.

### Savjet

- Dodirnite snimku na LCD zaslonu kako biste je potvrdili. Dodirnite **[RETURN]** za povratak na prethodni zaslon.

- 4 Dodirnite **[OK]**.
- 5 Odaberite određite tipkama **[LEFT]**/**[RIGHT]**.



Oznaka određišta

- 6 Dodirnite **[OK]** → **[YES]** → **[OK]** → **[X]**.

### Savjet

- Ako odaberete više videozapisa, videozapisi se premještaju redom kako se prikazuju u playlisti.

# Kreiranje diska pomoću DVD snimača ili rekordera

Kreiranje diska s high definition (HD) kvalitetom slike pomoću DVD snimača i sl. (povezivanje USB kabelom)

Videozapise s high definition (HD) kvalitetom slike možete pohraniti na disk tako da pomoću USB kabela spojite kamkorder na uređaj za snimanje diskova kao što je Sony DVD snimač. Također pogledajte upute za uporabu uređaja s kojima spajate kamkorder. Ovdje se opisuje postupak snimanja diska spajanjem kamkordera sa Sony DVD snimačem pomoću USB kabela.

- Za ovaj način rada spojite kamkorder na mrežno napajanje pomoću priloženog mrežnog adaptera (str. 18).
- Sony DVD snimač možda nije dostupan u nekim državama/regijama.

**1** Uključite kamkorder i spojite DVD snimač na  $\Psi$  (USB) priključnicu kamkordera pomoću USB kabela (priložen).

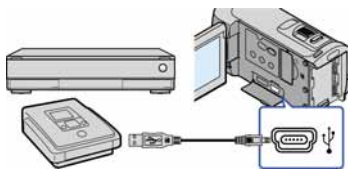

Na kamkorderu se prikazuje izbornik [USB SELECT].

- Ako se izbornik [USB SELECT] ne prikaže, dodirnite  $\text{HOME}$   $\rightarrow$   $\text{OTHERS}$   $\rightarrow$  [USB CONNECT].

**2** Na zaslonu kamkordera dodirnite [ $\text{USB CONNECT}$ ] kod videozapisa snimljenih u ugrađenu

memoriju ili [ $\text{USB CONNECT}$ ] kod videozapisa snimljenih na "Memory Stick PRO Duo".

**3** Snimite videozapise pomoću spojenog uređaja.

- Također pogledajte upute za uporabu uređaja s kojima spajate kamkorder.

**4** Nakon završetka postupka, dodirnite [END]  $\rightarrow$  [YES] na zaslonu kamkordera.

**5** Odspojite USB kabel.

## Napomena

- Disk sa slikom high definition (HD) kvalitete ne smije se koristiti u DVD uređajima/rekorderima. Budući da DVD uređaji/rekorderi ne podržavaju AVCHD format, možda nećete moći izvaditi disk iz njih.

Kreiranje diska sa standard definicijom (SD) kvalitetom slike pomoću rekordera i sl. (povezivanje A/V spojnim kabelom)

Možete presnimati snimke koje se reproduciraju na kamkorderu na disk ili videokasetu spajanjem kamkordera na rekorder za snimanje diskova ili Sony DVD snimača i sl. preko A/V spojnog kabela. Spojite uređaje na način **1** ili **2**. Također pogledajte upute za uporabu uređaja s kojima spajate kamkorder. Prije početka postupka odaberite medij za snimanje koji sadrži videozapise koje želite presnimati te kvalitetu slike (str. 60, 65).

- Sony DVD snimač možda nije dostupan u nekim državama/regijama.

## ⚡ Napomena

- Za ovaj način rada spojite kamkorder na mrežno napajanje pomoću priloženog mrežnog adaptera (str. 18).
- Videozapisi s high definition (HD) kvalitetom slike će se presnimavati u standard definition (SD) kvaliteti.

### 1 A/V spojni kabel (priložen)

Spojite A/V spojni kabel u ulaznu priključnicu na drugom uređaju.

### 2 A/V spojni kabel sa S VIDEO (opcija)

Kod spajanja s drugim uređajem preko S VIDEO priključnice, uporabom A/V spojnog kabela sa S VIDEO kabela (opcija), postiže se viša kvaliteta slike nego kod A/V spojnog kabela. Spojite bijeli i crveni priključak (lijevi i desno audio) i S VIDEO priključak (S VIDEO kanal) na A/V spojnom kabeu sa S VIDEO kabeu. Ako spojite samo S VIDEO priključak, zvuk se neće čuti. Spajanje žutog priključka (video) nije nužno.

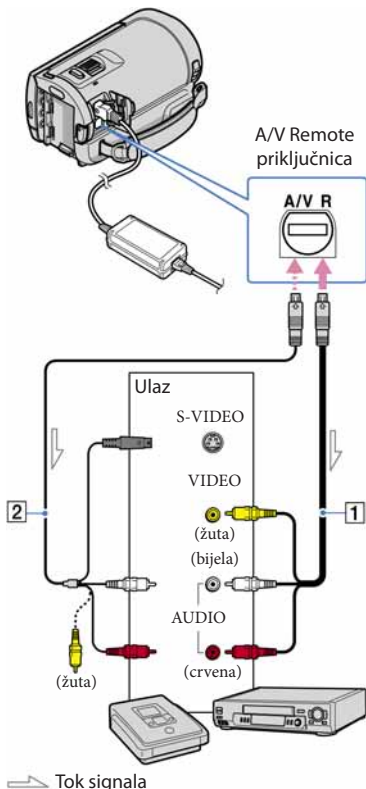

➤ Tok signala

### 1 Umetnite medij za snimanje u uređaj za snimanje.

- Ako uređaj za snimanje ima preklopku za odabir izvora, podesite je u položaj za prijem signala.

### 2 Spojite kamkorder s uređajem za snimanje (snimač diskova i sl.) pomoću A/V spojnog kabela 1 (priložen) ili A/V spojnog kabela sa S VIDEO 2 (opcija).

- Spojite kamkorder na ulazne priključnice uređaja za snimanje.

---

### 3 Pokrenite reprodukciju na kamkorderu i snimanje na uređaju za snimanje.



















- Detalje potražite u uputama za uporabu uređaja za snimanje.

---

### 4 Kad je presnimavanje završeno, zaustavite uređaj za snimanje i nakon toga kamkorder.

---

#### Napomene

- S obzirom da se presnimavanje vrši u analognom modu, kvaliteta slike može se smanjiti.
- Snimke ne možete presnimavati na rekordere spojene HDMI kabelom.
- Za isključivanje prikaza indikatora na zaslonu (kao što je brojač i sl.) na uređaju za prikaz slike, dodirnite  (HOME) →  (SETTINGS) → [OUTPUT SETTINGS] → [DISP OUTPUT] → [LCD PANEL] (standardna postavka) →  →  → .
- Za snimanje datuma i vremena ili podataka o snimanju, dodirnite  (HOME) →  (SETTINGS) → [VIEW IMAGES SET] → [DATA CODE] → željena postavka →  →  → . Osim toga, dodirnite  (HOME) →  (SETTINGS) → [OUTPUT SETTINGS] → [DISP OUTPUT] → [V-OUT/PANEL] →  →  → .
- Ako je format slike na uređaju za prikaz (TV i sl.) 4:3 dodirnite  (HOME) →  (SETTINGS) → [OUTPUT SETTINGS] → [TV TYPE] → [4:3] →  →  → .
- Kad spojite mono uređaj, spojite žuti priključak A/V spajnog kabela u video ulaznu priključnicu i bijeli (lijevi kanal) ili crveni priključak (desni kanal) u audio ulaznu priključnicu uređaja.

# Provjera informacija o bateriji

Možete provjeriti procijenjeni preostali kapacitet baterije.

---

Dodirnite  (HOME) →  (OTHERS) → [BATTERY INFO].

Prikazuje se preostali kapacitet baterije.

---



Za zatvaranje prikaza informacija o bateriji

Dodirnite .

# Promjena medija za snimanje

Kao medij za snimanje, reprodukciju ili editiranje na kamkorderu možete odabrati ugrađen tvrdi disk ili "Memory Stick PRO Duo". Zasebno odaberite medij za videozapise i fotografije. Standardna je postavka snimanje videozapisa i fotografija na ugrađen tvrdi disk.

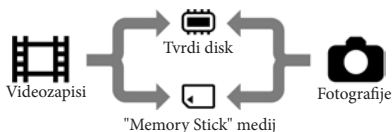

- Na odabrani medij možete snimati, reproducirati s njega ili editirati na njemu.
- Pogledajte str. 98 za podatke o vremenu snimanja videozapisa.
- Pogledajte str. 99 za podatke o broju fotografija koje se mogu snimiti.

## Odabir medija za snimanje

- 1 Dodirnite (HOME) → (MANAGE MEDIA) → [MOVIE MEDIA SET].

Prikazuje se zaslon [MOVIE MEDIA SET].

- 2 Dodirnite željeni medij.

- 3 Dodirnite [YES] → [OK].

Medij za snimanje je promijenjen.

## Odabir medija za snimanje fotografija

- 1 Dodirnite (HOME) → (MANAGE MEDIA) → [PHOTO MEDIA SET].

Prikazuje se zaslon [PHOTO MEDIA SET].

- 2 Dodirnite željeni medij za snimanje.

- 3 Dodirnite [YES] → [OK].

Medij za snimanje je promijenjen.

## Provjera postavke medija za snimanje

Uključite indikator (videozapis) za provjeru medija za snimanje videozapisa ili (fotografija) za fotografija. Na gornjem desnom dijelu zaslona prikazuje se ikona medija.

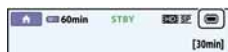

: Ugrađen tvrdi disk

: "Memory Stick PRO Duo" medij

## Umetanje "Memory Stick PRO Duo" medija

- Podesite medij za snimanje na [MEMORY STICK] za snimanje videozapisa i/ili fotografija na "Memory Stick PRO Duo" (str. 60).

## Vrste "Memory Stick" kartica koje se mogu upotrebljavati uz kamkorder

- Za snimanje videozapisa preporučuje se uporaba "Memory Stick PRO Duo" medija kapaciteta 1 GB ili više s oznakom:
  - **MEMORY STICK PRO Duo** ("Memory Stick PRO Duo" medij)\*
  - **MEMORY STICK PRO-HG Duo** ("Memory Stick PRO-HG Duo" medij)



\* Može se upotrebljavati verzija sa ili bez oznake Mark2.

- Pogledajte str. 99 za podatke o vremenu snimanja na "Memory Stick PRO Duo" medij.

"Memory Stick PRO Duo" medij/"Memory Stick PRO-HG Duo" medij

(Veličina koja se može upotrebljavati s kamkorderom.)



"Memory Stick" medij

(Ne može se upotrebljavati s ovim kamkorderom.)

- Ne mogu se upotrebljavati druge vrste memorijskih kartica osim spomenutih.
- "Memory Stick PRO Duo" može se upotrebljavati



samo uz opremu kompatibilnu s "Memory Stick PRO" medijima.

- Nemojte lijepiti naljepnice i sl. na "Memory Stick PRO Duo" medij ili "Memory Stick Duo" adapter.
- Umetnite "Memory Stick PRO Duo" medij u "Memory Stick Duo" adapter kad upotrebljavate "Memory Stick PRO Duo" uz uređaje koji podržavaju "Memory Stick".

**1** Otvorite pokrov utora za "Memory Stick Duo" i umetnite "Memory Stick PRO Duo" karticu u utor za tako da klikne.

- Provjerite smjer umetanja "Memory Stick PRO Duo" medija. Ako silom ugurate "Memory Stick PRO Duo" u utor u pogrešnom smjeru, mogu se oštetiti "Memory Stick PRO Duo" medij, utor za "Memory Stick Duo" ili slikovni podaci.
- Zatvorite pokrov utora "Memory Stick Duo" medija nakon što umetnete "Memory Stick PRO Duo".

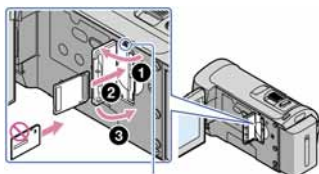

Indikator pristupa

Prikazuje se zaslon [Create a new Image Database File.] nakon umetanja novog "Memory Stick PRO Duo" medija dok svijetli indikator  (videozapis).

**2** Dodirnite [YES].

- Za snimanje samo fotografija na "Memory Stick PRO Duo", dodirnite [NO].

 Napomena

- Ako se prikaže [Failed to create a new Image Database File. It may be possible that there is not enough free space.] u koraku 2, formatirajte "Memory Stick PRO Duo" medij (str. 63).

Vađenje "Memory Stick PRO Duo" kartice

Otvorite pokrov utora "Memory Stick Duo" medija i lagano jednom gurnite "Memory Stick PRO Duo".

- Nemojte otvarati pokrov "Memory Stick Duo" kartice za vrijeme snimanja.
- Kod umetanja i vađenja "Memory Stick PRO Duo" medija, pripazite da vam "Memory Stick PRO Duo" ne iskoči i padne.

# Provjera informacija o mediju

Možete provjeriti preostalo vrijeme snimanja za svaki od medija za snimanje odabranog u [MOVIE MEDIA SET] (str. 60) i približan slobodni prostor i zauzeti prostor na mediju za snimanje.

## Napomena

- Tijekom Easy Handycam postupka, ne mogu se provjeriti informacije o mediju. Isključite Easy Handycam postupak.
- 

Dodirnite  (HOME) →  (MANAGE MEDIA) → [MEDIA INFO].

Prikazuje se preostalo vrijeme snimanja na svaki od medija za snimanje.

## Savjet

- Možete provjeriti slobodan prostor za snimanje i s dodiranjem na  u donjem desnom dijelu zaslona.
- 

## Za isključivanje prikaza

Dodirnite .

## Napomene

- Slobodan prostor na mediju se računa prema 1 MB = 1 048 576 bajtova. Kod prikaza prostora na mediju za snimanje vrijednosti manje od MB se zanemaruju. Prikazani ukupan kapacitet ugrađenog tvrdog diska bit će nešto manji od navedenog u nastavku bez obzira što sadrži slobodan i zauzeti prostor ugrađenog tvrdog diska zajedno.
- S obzirom da je dio memorije izdvojen za upravljačke datoteke, zauzeti prostor neće biti 0 MB čak i ako izvršite [MEDIA FORMAT] (str. 63).

## Savjet

- Prikazuju se samo informacije o mediju odabranom u [MOVIE MEDIA SET] (str. 60). Ako je potrebo, odaberite drugi medij.

# Brisanje svih videozapisa i fotografija (formatiranje)

Formatiranjem se brišu svi videozapisi i fotografije kako bi se oslobodio prostor.

## Napomene

- Za ovaj način rada spojite kamkorder na mrežno napajanje pomoću priloženog mrežnog adaptera (str. 18).
- Kako biste izbjegli gubitak važnih snimaka, pohranite ih (str. 56, također pogledajte upute za uporabu) prije formatiranja medija za snimanje.
- Obrisat će se i zaštićeni videozapisi i fotografije.

---

1 Dodirnite  (HOME) →   
(MANAGE MEDIA) → [MEDIA  
FORMAT].

---

2 Dodirnite medij za snimanje kojeg želite formatirati ([INT. MEMORY] ili [MEMORY STICK]).

---

3 Dodirnite [YES] → [YES] → .

---

## Napomena

- Dok se prikazuje [Executing...] nemojte zatvarati LCD zaslon, rukovati tipkama na kamkorderu, odspajati mrežni adapter ili vaditi "Memory Stick PRO Duo" iz kamkordera (Indikator pristupa/ACCESS svijetli ili trepće za vrijeme formatiranja medija).

# Sprečavanje obnavljanja podataka s ugrađenog tvrdog diska

Funkcija [🗑️ EMPTY] omogućuje upisivanje besmislenih podataka na ugrađeni tvrdi disk kamkordera. Na taj način se može otežati obnavljanje originalnih podataka. Kad želite zbrinuti kamkorder ili ga predati drugom vlasniku, savjetuje se izvršavanje funkcije [🗑️ EMPTY].

## ⚡ Napomene

- Ako izvršite [🗑️ EMPTY], obrisat će se sve snimke. Kako biste izbjegli gubitak važnih snimaka, pohranite ih (str. 53, također pogledajte upute za uporabu) prije izvršavanja funkcije [🗑️ EMPTY].
- Funkcija [🗑️ EMPTY] se ne može izvršiti ako ne spojite kamkorder na mrežno napajanje preko adaptera.
- Odspojite sve kabele osim kabela mrežnog adaptera. Nemojte odspajati mrežni adapter tijekom postupka.
- Dok se izvršava [🗑️ EMPTY], nemojte izlagati kamkorder vibracijama ili udarcima.

1 Spojite mrežni adapter u DC IN priključnicu na kamkorderu i u zidnu utičnicu.

2 Otvorite LCD zaslon za uključivanje kamkordera.

3 Dodirnite 🏠 (HOME) → 🗑️ (MANAGE MEDIA) → [MEDIA FORMAT] → [HDD].

Prikazuje se izbornik [🗑️ FORMAT].

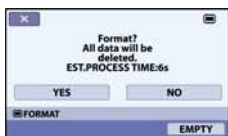

4 Dodirnite [EMPTY].

Prikazuje se izbornik [🗑️ EMPTY].

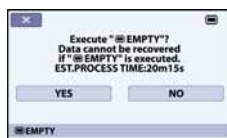

5 Dodirnite [YES] → [YES] → [OK].

## ⚡ Napomene

- Stvarno vrijeme izvršavanja funkcije [🗑️ EMPTY] je sljedeće:
- Ako prekinete funkciju [🗑️ EMPTY] dok se prikazuje [Executing...], obavezno završite postupak tako da izvršite [MEDIA FORMAT] ili [🗑️ EMPTY] kod sljedeće uporabe kamkordera.

## Osobno podešavanje kamkordera

# MOVIE SETTINGS (Opcije za snimanje videozapisa)

Standardne postavke su označene znakom ►.

### [HD]/[SD] SET

Možete odabrati high definition (HD) ili standard definition (SD) kvalitetu slike za snimanje, reprodukciju ili editiranje.

#### Koraci

🏠 (HOME) → ⚙️ (SETTINGS) → [MOVIE SETTINGS] → [HD]/[SD] SET → željena postavka → OK → ⏪ → ❌

► [HD] HD QUALITY	Za snimanje, reprodukciju ili editiranje videozapisa s high definition (HD) kvalitetom slike.
[SD] SD QUALITY	Za snimanje, reprodukciju ili editiranje videozapisa s standard definition (SD) kvalitetom slike.

#### 💡 Savjeti

- Videozapise možete snimati, reproducirati ili editirati samo u odabranoj kvaliteti slike. Za snimanje, reprodukciju ili editiranje videozapisa u drugoj kvaliteti slike trebate promijeniti ovo podešenje.

### REC MODE (Mod snimanja)

#### Koraci

🏠 (HOME) → ⚙️ (SETTINGS) → [MOVIE SETTINGS] → [REC MODE] → željena postavka → OK → ⏪ → ❌

Možete odabrati između 4 razine snimanja za videozapise s high definition (HD) kvalitetom slike. Kod snimanja objekata koji se brzo kreću, preporučuje se visoka kvaliteta slike kao što je [FH].

HD FH ([HD]: [FH])	Snimanje u najvišoj kvaliteti (AVC HD 16M (FH))* <sup>1</sup> .
HD HQ ([HD]: [HQ])	Snimanje u visokoj kvaliteti (AVC HD 9M (HQ))* <sup>2</sup> .
► HD SP ([HD]: [SP])	Snimanje u standardnoj kvaliteti (AVC HD 7M (SP))* <sup>2</sup> .
HD LP ([HD]: [LP])	Produljeno vrijeme snimanja (Long Play) (AVC HD 5M (LP))* <sup>2</sup> .

\*<sup>1</sup> Videozapisi se snimaju u formatu AVCHD 1920 × 1080/50i.

\*<sup>2</sup> Videozapisi se snimaju u formatu AVCHD 1440 × 1080/50i.

Možete odabrati između 3 razine snimanja za videozapise sa standard definition (SD)\*<sup>3</sup> kvalitetom slike.

SD HQ ([HD]: [HQ])	Snimanje u visokoj kvaliteti (SD 9M (HQ)).
► SD SP ([HD]: [SP])	Snimanje u standardnoj kvaliteti (SD 6M (SP)).
SD LP ([HD]: [LP])	Produljeno vrijeme snimanja (Long Play) (SD 3M (LP)).

\*<sup>3</sup> Videozapisi se snimaju u formatu MPEG2.

## ⚡ Napomene

- Kad snimate u LP modu, kvaliteta videozapisa može biti manja ili će se scene s brzim pokretima prikazivati s blok-smetnjama kod reprodukcije.

## 💡 Savjeti

- Pogledajte str. 98 za podatke o očekivanom vremenu snimanja na svaki od medija.
- Možete odabrati [REC MODE] za svaki medij za snimanje zasebno.
- Vrijednosti poput 16M u tablici označavaju prosječnu brzinu prijenosa (bit rate). M je kratica za Mbps.

## WIDE SELECT

Za snimanje videozapisa sa standard definition (SD) kvalitetom slike možete odabrati omjer širine i visine slike ovisno o spojenom TV prijemniku. Također pogledajte upute za uporabu TV prijemnika.

### Koraci

🏠 (HOME) → ⚙️ (SETTINGS) → [MOVIE SETTINGS] → [WIDE SELECT] → željena postavka → [OK] → ↺️ → [X]

▶ 16:9 WIDE	Snimanje videozapisa preko cijelog zaslona za 16:9 (wide) TV zaslon.
4:3 (4:3)	Snimanje videozapisa preko cijelog zaslona za 4:3 TV zaslon.

## ⚡ Napomena

Kod reprodukcije pravilno podesite [TV TYPE] ovisno o spojenom TV prijemniku (str. 74).

## DIGITAL ZOOM

Možete odabrati maksimalnu razinu zuma ako želite zumirati na razinu veću od sljedećeg optičkog zuma kod snimanja. Imajte na umu da se kvaliteta slike smanjuje kod uporabe digitalnog zuma.

### Koraci

🏠 (HOME) → ⚙️ (SETTINGS) → [MOVIE SETTINGS] → [DIGITAL ZOOM] → željena postavka → [OK] → ↺️ → [X]



Desna strana skale prikazuje faktor digitalnog zuma. Zona zumiranja se prikazuje kad odaberete stupanj zumiranja.

## HDR-CX100E/CX105E

▶ OFF	Zumiranje do 10 × izvodi se optički.
20 ×	Zumiranje do 10 × izvodi se optički, a do 20 × izvodi se digitalno.
120 ×	Zumiranje do 10 × izvodi se optički, a do 120 × izvodi se digitalno.

## HDR-CX106E

▶ OFF	Zumiranje do 10 × izvodi se optički.
20 ×	Zumiranje do 10 × izvodi se optički, a do 20 × izvodi se digitalno.
150 ×	Zumiranje do 10 × izvodi se optički, a do 150 × izvodi se digitalno.

## STEADYSHOT

Možete kompenzirati podrhtavanje kamkordera.

Podesite [STEADYSHOT] na [OFF] (📷) kod uporabe stativa (opcija) jer će slika djelovati prirodnije.

Koraci

🏠 (HOME) → 📺 (SETTINGS) → [MOVIE SETTINGS] → [STEADYSHOT] → željena postavka → [OK] → [↩] → [X]

▶ ON	Upotrebljava se SteadyShot funkcija.
OFF (📷)	Ne upotrebljava se SteadyShot funkcija.

## AUTO SLW SHUTTR (Auto Slow Shutter)

Kod snimanja na tamnim mjestima, brzina zatvarača se automatski smanjuje na 1/25 sekundi.

Koraci

🏠 (HOME) → 📺 (SETTINGS) → [MOVIE SETTINGS] → [AUTO SLW SHUTTR] → željena postavka → [OK] → [↩] → [X]

▶ ON	Upotrebljava se funkcija Auto Slow Shutter.
OFF	Ne upotrebljava se funkcija Auto Slow Shutter.

## X.V.COLOR

Možete snimiti širi raspon boja. Moguća je vjerna reprodukcija sjajnih boja cvijeća ili tirkizno plave boje mora. Pogledajte upute za uporabu TV prijemnika.

Koraci

🏠 (HOME) → 📺 (SETTINGS) → [MOVIE SETTINGS] → [X.V.COLOR] → željena postavka → [OK] → [↩] → [X]

▶ OFF	Snimanje običnog raspona boja.
ON (🌈)	Snimanje u modu x.v.Color.

⚠ Napomena

- Podesite [X.V.COLOR] na [ON] ako će se snimljeni videozapis reproducirati na TV-u koji podržava x.v.Color.

- Ako se videozapis snimljen uz ovu funkciju podešenu na [ON] reproducira na TV-u koji ne podržava x.v.Color, boje se možda neće reproducirati pravilno.
- [X.V.COLOR] nije moguće podesiti na [ON]:
  - Pri snimanju videozapisa sa standard definition (SD) kvalitetom slike
  - Tijekom snimanja videozapisa.

## GUIDEFAME

Možete prikazati okvir te provjeriti vodoravan ili okomiti položaj objekta. Okvir se ne snima. Pritisnite DISP za isključivanje okvira.

### Koraci

🏠 (HOME) → ⚙️ (SETTINGS) → [MOVIE SETTINGS] → [GUIDEFAME] → željena postavka → [OK] → [↶] → [X]

▶ OFF	Ne prikazuje se okvir.
ON	Prikazuje se okvir. 



### 💡 Savjet

- Postavite objekt na sjecište linija okvira kako biste dobili uravnoteženu kompoziciju.

## REMAINING SET

### Koraci

🏠 (HOME) → ⚙️ (SETTINGS) → [MOVIE SETTINGS] → [REMAINING SET] → željena postavka → [OK] → [↶] → [X]

▶ ON	Uvijek se prikazuje indikator s preostalim kapacitetom medija.
AUTO	Prikazuje se preostalo vrijeme snimanja videozapisa na približno osam sekundi u sljedećim situacijama. <ul style="list-style-type: none"> <li>– Kad kamkorder prepozna preostali kapacitet medija za snimanje dok svijetli indikator  (videozapis)</li> <li>– Kad pritisnete DISP za uključivanje indikatora dok svijetli indikator  (videozapis)</li> <li>– Kad odaberete mod snimanja videozapisa u izborniku HOME</li> </ul>

### ⚡ Napomena

- Kad je preostalo vrijeme snimanja videozapisa kraće od pet minuta, indikator ostaje na zaslonu.





## CONVERSION LENS

Pri uporabi konverzijskog objektiva (opcija), koristite ovu funkciju za snimanje uz primjenu optimalne korekcije potresanja kamere i izoštravanja za svaki objektiv.

### Koraci

🏠 (HOME) → ⚙️ (SETTINGS) → [MOVIE SETTINGS] → [CONVERSION LENS] → željena postavka → **OK** →  → **X**

▶ OFF	Odaberite kad ne koristite konverzijski objektiv.
WIDE CONVERSION 	Odaberite kad koristite širokokutni konverter.
TELE CONVERSION 	Odaberite kad koristite telekonverter.

## AUTO BACK LIGHT

Kamkorder automatski podešava ekspoziciju kod objekata osvijetljenih straga.

### Koraci

🏠 (HOME) → ⚙️ (SETTINGS) → [MOVIE SETTINGS] → [AUTO BACK LIGHT] → željena postavka → **OK** →  → **X**

▶ ON	Automatsko podešavanje ekspozicije kod objekata osvijetljenih straga.
OFF	Bez podešavanja ekspozicije kod objekata osvijetljenih straga.

# PHOTO SETTINGS (Opcije za snimanje fotografija)

Standardne postavke su označene znakom ►.

## IMAGE SIZE

Možete odabrati veličinu fotografija za snimanje.

Koraci

🏠 (HOME) → ⚙️ (SETTINGS) → [PHOTO SETTINGS] → [IMAGE SIZE] → željena postavka → OK → ↩️ → ❌

► 4.0M (4.0M)	Snimanje fotografija u visokoj kvaliteti (2304 × 1728).
📏 3.0M (3.0M)	Snimanje fotografija visoke kvalitete u formatu 16:9 (wide) (2304 × 1296).
1.9M (1.9M)	Omogućuje snimanje više fotografija relativno dobre kvalitete (1600 × 1200).
VGA(0.3M) (VGA)	Snimanje jasnih fotografija (640 × 480)

⚠️ Napomena

- Odabrana veličina slike je primjenjiva dok svijetli indikator 📷 (fotografija).
- Pogledajte str. 99 za podatke o broju fotografija koje se mogu snimiti.

## FILE NO. (File number)

Možete odabrati način dodjeljivanja brojeva fotografijama.

Koraci

🏠 (HOME) → ⚙️ (SETTINGS) → [PHOTO SETTINGS] → [FILE NO.] → željena postavka → OK → ↩️ → ❌

► SERIES	Dodjeljivanje brojeva fotografijama redom. – Broj svake sljedeće fotografije je veći nakon svakog snimanja. – Čak i ako zamijenite "Memory Stick PRO Duo" medij, brojevi datoteka se i dalje dodjeljuju redom.
RESET	Brojevi se dodjeljuju redom, počevši od najvećeg postojećeg broja na trenutnom mediju za snimanje. – Kad zamijenite "Memory Stick PRO Duo" medij drugim, brojevi datoteka se dodjeljuju za svaki "Memory Stick PRO Duo" medij zasebno.

## AUTO SLW SHUTTR (Auto Slow Shutter)

Kod snimanja na tamnim mjestima, brzina zatvarača se automatski smanjuje na 1/25 sekundi.

Koraci

🏠 (HOME) → ⚙️ (SETTINGS) → [PHOTO SETTINGS] → [AUTO SLW SHUTTR] → željena postavka → OK → ↩️ → ❌

► ON	Upotrebljava se funkcija Auto Slow Shutter.
OFF	Ne upotrebljava se funkcija Auto Slow Shutter.

## GUIDEFAME

Možete prikazati okvir te provjeriti vodoravan ili okomiti položaj objekta. Okvir se ne snima. Pritisnite DISP za isključivanje okvira.

### Koraci

🏠 (HOME) → 🛠️ (SETTINGS) → [PHOTO SETTINGS] → [GUIDEFAME] → željena postavka → [OK] → [↶] → [X]

▶ OFF	Ne prikazuje se okvir.	
ON	Prikazuje se okvir.	

### 💡 Savjet



- Postavite objekt na sjecište linija okvira kako biste dobili uravnoteženu kompoziciju.

## CONVERSION LENS

Pri uporabi konverzijskog objektiv (opcija), koristite ovu funkciju za snimanje uz primjenu optimalnog izoštravanja za svaki objektiv.

### Koraci

🏠 (HOME) → 🛠️ (SETTINGS) → [PHOTO SETTINGS] → [CONVERSION LENS] → željena postavka → [OK] → [↶] → [X]

▶ OFF	Odaberite kad ne koristite konverzijski objektiv.
WIDE CONVERSION (  )	Odaberite kad koristite širokokutni konverter.
TELE CONVERSION (  )	Odaberite kad koristite telekonverter.

## AUTO BACK LIGHT

Kamkorder automatski podešava ekspoziciju kod objekata osvijetljenih straga.

### Koraci

🏠 (HOME) → 🛠️ (SETTINGS) → [MOVIE SETTINGS] → [AUTO BACK LIGHT] → željena postavka → [OK] → [↶] → [X]

▶ ON	Automatsko podešavanje ekspozicije kod objekata osvijetljenih straga.
OFF	Bez podešavanja ekspozicije kod objekata osvijetljenih straga.

# FACE FUNC. SET (opcije za podešavanje funkcije za lice)

Standardne postavke su označene znakom ►.

## FACE DET. SETTING

Možete podešavati parametre funkcije FACE DETECTION.

Koraci

🏠 (HOME) → ⚙️ (SETTINGS) → [FACE FUNC SET] → [FACE DET. SETTING] → [FACE DETECTION]/[FRAME SETTING] → željena postavka → [OK] → [↶] → [↷] → [✕]

## FACE DETECTION

Automatski prepoznaje lica objekata i podešava izoštrenost/boju/ekspoziciju. Također preciznije podešava kvalitetu slike na dijelova s licima ako se radi o videozapisima sa slikom high definition (HD) kvalitete.

► ON (👤)	Prepoznaje lica.
OFF	Bez prepoznavanja lica.

### ⚡ Napomena

- Ovisno o uvjetima snimanja, izgledu objekta i podešenju kamkordera, lica se možda neće prepoznati.
- Funkcija [FACE DETECTION] možda neće raditi pravilno u određenim uvjetima snimanja. Tada podesite [FACE DETECTION] na [OFF].

### 💡 Savjet

- Iako se prepoznata lica snimaju u Face Indeks, kod nekih lica to možda neće biti slučaj. Također postoji ograničen broj lica koja se mogu snimiti u Face Index. Za reprodukciju iz zaslona Face Index, pogledajte str. 38.

## FRAME SETTING

Ta opcija podešava ili isključuje prikaz okvira za prepoznavanje kad se lice prepozna primjenom funkcije [FACE DETECTION] ili [DETECTION SET].

Narančasti okvir: Ciljano lice za moguću snimku nakon prepoznavanja osmijeha.



## FACE DETECTION

► ON	Prikazuje se okvir za prepoznavanje.
OFF	Ne prikazuje se okvir za prepoznavanje.

### ⚡ Napomena

- Okvir za prepoznavanje se ne prikazuje pri uporabi zrcalnog moda (str. 33).

## SMILE SHUTTER

Možete podešavati parametre funkcije SMILE SHUTTER.

Koraci

🏠 (HOME) → 📷 (SETTINGS) → [FACE FUNC. SET] → [SMILE SHUTTER] → [DETECTION SET]/[SMILE SENSITIVITY]/[SMILE PRIORITY]/[FRAME SETTING] → željena postavka → **OK** →  →  → 

### DETECTION SET

Kad kamkorder prepozna osmijeh, automatski se aktivira zatvarač.

▶	DUAL CAPTURE ((😊))	Zatvarač se automatski aktivira kad kamkorder prepozna osmijeh samo pri snimanju videozapisa.
	ALWAYS ON ((😊))	Zatvarač se automatski aktivira kad god kamkorder prepozna osmijeh u modu snimanja.
	OFF	Nema prepoznavanja osmijeha pa se fotografije ne snimaju automatski.

### ⚠ Napomena

- Ovisno o uvjetima snimanja, izgledu objekta i podešenju kamkordera, osmijeh se možda neće prepoznati.
- Kad je odabrana opcija [DUAL CAPTURE], na zaslonu u pripravnom stanju snimanja videozapisa prikazuje se ikona (😊) koja se promijeni u (😊) kad započne snimanje videozapisa.

### 💡 Savjet

- Ako se osmijeh ne prepozna, podesite [SMILE SENSITIVITY] (str. 73).
- Možete odabrati osobu na čijem će licu biti prioritet kod prepoznavanja osmijeha pomoću [SMILE PRIORITY] (str. 73).

### SMILE SENSITIVITY

Podešava osjetljivost funkcije SMILE SHUTTER kod prepoznavanja osmijeha.

	HIGH	Prepoznaje i najmanji osmijeh.
▶	MEDIUM	Prepoznaje normalan osmijeh.
	LOW	Prepoznaje velik osmijeh.

### SMILE PRIORITY

Odabire objekt koji ima prioritet pri uporabi funkcije SMILE SHUTTER.

▶	AUTO	Automatski se prepoznaju i snimaju nasmiješena lica.
	CHILD PRIORITY	Prepoznaje i snima uz prioritet na licima djece.
	ADULT PRIORITY	Prepoznaje i snima uz prioritet na licima odraslih.

### FRAME SETTING

Pogledajte str. 72.

# VIEW IMAGES SET (Opcije za podešavanje prikaza)

Standardne postavke su označene znakom ►.

## [HD]/[SD] SET

Možete odabrati high definition (HD) ili standard definition (SD) kvalitetu slike za snimanje, reprodukciju ili editiranje.

### Koraci

🏠 (HOME) → ⚙️ (SETTINGS) → [MOVIE SETTINGS] → [HD]/[SD] SET → željena postavka → [OK] → ↺ → [X]

► [HD] HD QUALITY	Za snimanje, reprodukciju ili editiranje videozapisa s high definition (HD) kvalitetom slike.
[SD] SD QUALITY	Za snimanje, reprodukciju ili editiranje videozapisa s standard definition (SD) kvalitetom slike.

### 💡 Savjet

- Videozapise možete snimati, reproducirati ili editirati samo u odabranoj kvaliteti slike. Za snimanje, reprodukciju ili editiranje videozapisa u drugoj kvaliteti slike trebate ponoviti podešavanje.

## DATA CODE

Tijekom reprodukcije kamkorder prikazuje informacije (podatke) snimljene automatski tijekom snimanja.

### Koraci

🏠 (HOME) → ⚙️ (SETTINGS) → [VIEW IMAGES SET] → [DATA CODE] → željena postavka → [OK] → ↺ → [X]

► OFF	Podaci se ne prikazuju.
DATE/TIME	Prikazuju se datum i vrijeme.
CAMERA DATA	Prikazuju se postavke kamkordera.

## DATE/TIME



- 1 Datum
- 2 Vrijeme

## CAMERA DATA

### Videozapis



- 3 SteadyShot iskljućen
- 4 Svjetlina
- 5 Ravnoteža bjeline
- 6 Pojaćanje
- 7 Brzina zatvaraća
- 8 Vrijednost otvora blende
- 9 Ekspozicija

### Savjeti

- Podaci se prikazuju na TV zaslonu kad spojite kamkorder s TV prijemnikom.
- Ovisno o stanju medija za snimanje, prikazuju se crte [---:---].

### Fotografija



# SOUND/DISP SET (Opcije za podešavanje zvuka i zaslona)

Standardne postavke su označene znakom ►.

## VOLUME

Možete podesiti glasnoću zvuka pri reprodukciji.

### Koraci

🏠 (HOME) → ⚙️ (SETTINGS) → [SOUND/DISP SET] → [VOLUME] → [–] (tiše)/  
[+] (glasnije) → OK → ↺ → [X]

## BEEP

### Koraci

🏠 (HOME) → ⚙️ (SETTINGS) → [SOUND/DISP SET] → [BEEP] → željena postavka  
→ OK → ↺ → [X]

► ON	Čuje se zvuk kad pokrenete/zaustavite snimanje ili rukujete zaslonom osjetljivim na dodir.
OFF	Isključuje se zvuk.

## LCD BRIGHT

Možete podesiti svjetlinu LCD zaslona.

### Koraci

🏠 (HOME) → ⚙️ (SETTINGS) → [SOUND/DISP SET] → [LCD BRIGHT] → [–]  
(tamnije)/[+] (svjetlije) → OK → ↺ → [X]

### 💡 Savjet

- Ova postavka ni na koji način ne utječe na snimljenu sliku.

## LCD BL LEVEL (LCD back light level)

Možete podesiti jačinu pozadinskog osvjetljenja LCD zaslona.

### Koraci

🏠 (HOME) → ⚙️ (SETTINGS) → [SOUND/DISP SET] → [LCD BL LEVEL] → željena postavka → OK → ↺ → [X]

► NORMAL	Standardna svjetlina.
BRIGHT	Pojačana svjetlina LCD zaslona.

### ⚡ Napomene

- Kad spojite kamkorder na mrežno napajanje preko adaptera, automatski se podešava opcija [BRIGHT].
- Ako odaberete [BRIGHT], trajanje baterije se nešto skraćuje kod snimanja.



- Ako otvorite LCD zaslon za 180 stupnjeva tako da gleda prema van i zatim ga zatvorite prema kamkorderu, automatski se odabire postavka [NORMAL].







 Savjet

- Ova postavka ni na koji način ne utječe na snimljenu sliku.

## LCD COLOR

Možete podesiti boju LCD zaslona.

### Koraci

 (HOME) →  (SETTINGS) → [SOUND/DISP SET] → [LCD COLOR] →  (manji intenzitet)/ (veći intenzitet) →  →  → 

 Savjet

- Ova postavka ni na koji način ne utječe na snimljenu sliku.

# OUTPUT SETTINGS (Opcije za spajanje s TV prijemnikom)





Standardne postavke su označene znakom ►.

## TV TYPE

Trebate odabrati izlazni signal u skladu s TV-om spojenim za reprodukciju videozapisa i fotografija. Snimljeni videozapisi i fotografije se reproduciraju kao na sljedećim ilustracijama.

### Koraci

🏠 (HOME) → ⚙️ (SETTINGS) → [OUTPUT SETTINGS] → [TV TYPE] → željena postavka → [OK] → [↩️] → [X]

► 16:9		<p>Odaberite za gledanje videozapisa na 16:9 (wide) TV-u. Snimljeni videozapisi i fotografije se reproduciraju na sljedeći način.</p> <p>Videozapisi i fotografije snimljeni u 16:9 (wide) modu</p>  <p>Videozapisi i fotografije snimljeni u 4:3 modu</p> 
4:3		<p>Odaberite za gledanje videozapisa i fotografija na standardnom 4:3 TV-u. Snimljeni videozapisi i fotografije se reproduciraju na sljedeći način.</p> <p>Videozapisi i fotografije snimljeni u 16:9 (wide) modu</p>  <p>Videozapisi i fotografije snimljeni u 4:3 modu</p> 

### ⚡ Napomene

- Omjer širine i visine slike videozapisa u high definition (HD) kvaliteti iznosi 16:9.

## DISP OUTPUT (Display output)

Možete odabrati gdje želite prikazati indikatore koji se vide na zaslonu.

### Koraci





🏠 (HOME) → ⚙️ (SETTINGS) → [OUTPUT SETTINGS] → [DISP OUTPUT] → željena postavka → [OK] → [↩️] → [X]

▶ LCD PANEL	Prikazuje indikatore poput podataka o snimanju na LCD zaslonu.
V-OUT/PANEL	Prikazuje indikatore poput podataka o snimanju na LCD zaslonu i na zaslonu TV prijemnika.

## COMPONENT

Odaberite [COMPONENT] kod spajanja kamkordera na TV s komponentnom ulaznom priključnicom.

Koraci





🏠 (HOME) →  (SETTINGS) → [OUTPUT SETTINGS] → [COMPONENT] → željena postavka →  →  → 

576p	Odaberite kod spajanja kamkordera na TV s komponentnom ulaznom priključnicom.
▶ 1080i/576i	Odaberite kod spajanja kamkordera na TV koji ima komponentnu ulaznu priključnicu te može prikazati signal 1080i.

## HDMI RESOLUTION

Odaberite razlučivost izlaznog signala slike kad kamkorder spojite na TV preko HDMI kabela.

Koraci

🏠 (HOME) →  (SETTINGS) → [OUTPUT SETTINGS] → [HDMI RESOLUTION] → [HD CONTENTS]/[SD CONTENTS] → željena postavka →  →  →  → 

## HD CONTENTS

Podesite razlučivost izlaznog signala slike snimljene u high definition (HD) kvaliteti.

▶ AUTO	Uobičajeno podešenje (za automatski izlaz signala u skladu s TV-om).
1080i	Izlaz 1080i signala.
720p	Izlaz 720p signala.
576p	Izlaz 576p signala.

## SD CONTENTS

Podesite razlučivost izlaznog signala slike snimljene u standard definition (SD) kvaliteti.

▶ AUTO	Uobičajeno podešenje (za automatski izlaz signala u skladu s TV-om).
576p	Izlaz 576p signala.
576p	Izlaz 576i signala.

# CLOCK/ LANG (Opcije podešavanja sata i jezika)

Standardne postavke su označene znakom ►.

## CLOCK SET

Pogledajte str. 19.

## AREA SET

Možete podesiti vremensku razliku bez zaustavljanja sata. Odaberite područje gdje upotrebljavate kamkorder u drugim vremenskim zonama. Pogledajte prikaz svjetskih vremenskih zona na str. 101.

Koraci

 (HOME) →  (SETTINGS) → [CLOCK/ LANG] → [AREA SET] → podesite željeno područje pomoću /▼ → [OK] →  → 

## SUMMERTIME

Možete prebaciti na ljetno vrijeme bez zaustavljanja sata. Podesite na [ON] za pomicanje sata jedan sat unaprijed.

Koraci

 (HOME) →  (SETTINGS) → [CLOCK/ LANG] → [SUMMERTIME] → željena postavka → [OK] →  → 

► OFF	Bez prelaska na ljetno računanje vremena.
ON	Prelazak na ljetno računanje vremena.

## LANGUAGE SET

Možete odabrati jezik koji će se prikazivati na LCD zaslonu.

Koraci

 (HOME) →  (SETTINGS) → [CLOCK/ LANG] → [ LANGUAGE SET] → željena postavka → [OK] →  → 

 Savjet

- Na kamkorderu možete odabrati [ENG[SIMP]] (pojednostavljeni engleski) ako ne možete pronaći vlastiti jezik.



# GENERAL SET (Ostale opcije za podešavanje)

Standardne postavke su označene znakom ►.

## DEMO MODE



Dok je kamkorder spojen na mrežno napajanje preko adaptera, prikazuje se demo videozapis približno deset minuta nakon uključivanja indikatora  (videozapis) pritiskom na tipku MODE.

Koraci

🏠 (HOME) →  (SETTINGS) → [GENERAL SET] → [DEMO MODE] → željena postavka → 

► ON	Prikazuje se demo snimka.
OFF	Demo snimka se ne prikazuje.

### Savjeti

- Kad podesite ovu opciju na [ON] i dodirnete , reproducira se demo snimka.
- Demo snimka se prekida:
  - Kad pritisnete START/STOP
  - Kad dodirnete zaslon tijekom demo prikaza (Demo prikaz počinje nanovo nakon deset minuta.)
  - Kad uključite indikator  (fotografija).
  - Kad pritisnete 🏠 (HOME) ili  (VIEW IMAGES).
- U međuvremenu će se za demo videozapis registrirati određeni videozapis koji ste snimili ako zadovoljava sljedeće uvjete:
  - Videozapis je zaštićen
  - Videozapis je prvi prikazan u zaslonu VISUAL INDEX
  - Videozapis je snimljen u ugrađenu memoriju
  - Videozapis je snimljen u high definition (HD) kvaliteti slike





## CALIBRATION

Pogledajte str. 108.

## A.SHUT OFF (Auto shut off)

Možete podesiti automatsko isključivanje kamkordera ako njime ne rukujete dulje od pet minuta.

Koraci

🏠 (HOME) →  (SETTINGS) → [GENERAL SET] → [A.SHUT OFF] → željena postavka →  →  → 

▶ 5min	Kamkorder se isključuje automatski.
NEVER	Kamkorder se ne isključuje automatski.





#### Napomena

- Kad spojite kamkorder na mrežno napajanje preko adaptera, opcija [A.SHUT OFF] automatski se podešava na [NEVER].

## POWER ON BY LCD

Možete podesiti kamkorder tako da se uključuje i isključuje otvaranjem i zatvaranjem LCD zaslona.

#### Koraci





 (HOME) →  (SETTINGS) → [GENERAL SET] → [CTRL FOR HDMI] → željena postavka →  →  → 

▶ ON	Kamkorder se uključuje i isključuje otvaranjem i zatvaranjem LCD zaslona.
OFF	Kamkorder se ne uključuje i isključuje otvaranjem i zatvaranjem LCD zaslona.

## CTRL FOR HDMI (Control for HDMI)

Kod spajanja kamkordera HDMI kabelom na TV koji podržava "BRAVIA" Sync, možete reproducirati videozapise na kamkorderu usmjeravanjem daljinskog upravljača TV-a prema TV-u (str. 46).

#### Koraci

 (HOME) →  (SETTINGS) → [GENERAL SET] → [DROP SENSOR] → željena postavka →  →  → 

▶ ON	Upravlajte kamkorderom pomoću daljinskog upravljača TV prijemnika.
OFF	Kamkorderom ne upravljate pomoću daljinskog upravljača TV prijemnika.



# Funkcije koje se podešavaju u izborniku OPTION

U nastavku se opisuju samo opcije koje se mogu podesiti u izborniku  OPTION. Standardne postavke su označene znakom ►.

## SPOT MTR/FCS

Možete istovremeno podesiti svjetlinu i oštrinu odabranog objekta. Ova funkcija omogućuje istovremenu uporabu opcija [SPOT METER] (str. 83) i [SPOT FOCUS] (str. 84).

### Koraci

U modu snimanja,  (OPTION) →  1 → [SPOT MTR/FCS] → dodirnite objekt za kojeg želite podesiti svjetlinu i oštrinu → [END] → 



Za automatsko podešavanje svjetline i oštrine, dodirnite [AUTO].



### Napomena

- [EXPOSURE] i [FOCUS] se automatski podešavaju na [MANUAL].

## SPOT METER (Flexible spot meter)

Možete podesiti i fiksirati ekspoziciju na objekt tako da se snimi uz prikladnu svjetlinu čak i ako postoji velik kontrast između objekta i pozadine, primjerite kod objekata na pozornici osvijetljenih reflektorom.

### Koraci

U modu snimanja,  (OPTION) →  1 → [SPOT METER] → dodirnite točku na koju želite fiksirati i podesiti ekspoziciju → [END] → 



Za povratak na automatsko podešavanje ekspozicije, dodirnite [AUTO].

### Napomena

- [EXPOSURE] se automatski podešava na [MANUAL].

## SPOT FOCUS

Možete odabrati i izoštriti željenu točku na zaslonu koja se ne nalazi u njegovoj sredini.

### Koraci

U modu snimanja,  (OPTION) →  1 → [SPOT FOCUS] → dodirnite točku unutar okvira na zaslonu koju želite izoštriti → [END] → 



Za automatsko podešavanje oštine, dodirnite [AUTO].





### Napomena



- [FOCUS] se automatski podešava na [MANUAL].

## TELE MACRO

Funkcija je korisna kod snimanja malih objekata kao što su cvijeće i kukci. Možete izbjeći izoštravanje pozadine tako da se objekt istakne oštrinom.

### Koraci

U modu snimanja,  (OPTION) →  1 → [TELE MACRO] → željena postavka →  → 

 OFF	Isključuje TELE MACRO. (TELE MACRO također se poništava kad pomaknete preklopku zuma na W stranu.)	
ON 	Zum (str. 32) se automatski pomiče na T (telefoto) stranu i omogućuje snimanje objekata iz blizine do sljedećih udaljenosti:	

### Napomene





- Kod snimanja udaljenih objekata, izoštravanje može biti otežano i potrajati neko vrijeme.
- Kad je automatsko izoštravanje otežano, izoštrite sliku ručno ([FOCUS], str. 85).



## EXPOSURE

Svjetlinu slike možete podesiti ručno. Podesite svjetlinu ako objekt djeluje presvijetlo ili pretamno.

### Koraci

U modu snimanja,  (OPTION) →  2 → [EXPOSURE] → [MANUAL] →   
(tamnije)/ (svjetlije) →  → 









Za automatsko podešavanje ekspozicije, dodirnite [AUTO].

## FOCUS

Možete izoštravati ručno. Ovu funkciju možete odabrati i kad želite namjerno izoštriti željeni objekt.

### Koraci

U modu snimanja,  (OPTION) →  2 → [FOCUS] → [MANUAL] →  (izoštravanje bližih objekata)/ (izoštravanje daljih objekata) →  → 





Za automatsko podešavanje oštine, dodirnite [AUTO].

### Napomene

- Kad podesite [FOCUS] na [MANUAL], prikazuje se .
- Jednostavnije je izoštriti objekt tako da pomaknete preklapku zuma prema T (telefoto) i izoštrite te zatim prema W (širokokutno) za podešavanje zuma kod snimanja. Ako želite snimiti objekt na maloj udaljenosti, pomaknite preklapku zuma na W (širokokutno) stranu i zatim izoštrite.

### Savjeti

- Ako nije moguće izoštravanje iz veće blizine, prikazuje se , a ako izoštravanje nije moguće iz veće daljine, prikazuje se .
- Jednostavnije je izoštriti objekt tako da pomaknete preklapku zuma prema T (telefoto) i izoštrite te zatim prema W (širokokutno) za podešavanje zuma kod snimanja. Ako želite snimiti objekt na maloj udaljenosti, pomaknite preklapku zuma na W (širokokutno) stranu i zatim izoštrite.
- Podatak o udaljenosti izoštravanja (udaljenost do objekta koji je izoštrjen, služi kao orijentacija ako je mračno ili je izoštravanje otežano) prikazuje se nekoliko sekundi u sljedećim slučajevima. (Ovaj podatak se ne prikazuje točno ako se upotrebljava konverzijski objektiv (opcija).)
  - Kad se prebaci s automatskog na ručno izoštravanje
  - Kod ručnog izoštravanja

## SCENE SELECTION

Možete učinkovito snimati u različitim situacijama.

### Koraci

U modu snimanja,  (OPTION) →  3 → [SCENE SELECTION] → željena postavka →  → 

▶ AUTO	Automatsko učinkovito snimanje bez uporabe funkcije [SCENE SELECTION].	
TWILIGHT* (☾)	Zadržava tamnu atmosferu udaljenih prizora kod snimanja u suton.	
CANDLE (🕯)	Čuva prigušenu atmosferu scene osvijetljene svijećama.	
SUNRISE&SUNSET* (☀)	Reproducira atmosferu scene kao kod zalaska ili izlaska sunca.	
FIREWORKS* (💣)	Snima zadivljujuće fotografije vatrometa.	
LANDSCAPE* (🏞)	Jasno snimanje udaljenih objekata. Ova postavka također sprečava kamkorder u izoštravanju stakla ili metalne mreže u staklu između kamkordera i objekta.	
PORTRAIT (Soft portrait) (👤)	Ističe objekte kao što su ljudi ili cvijeće ostavljajući pozadinu neoštrom.	
SPOTLIGHT** (🎤)	Sprečava da lica osoba ispadnu previše bijela dok su izložena jakom svjetlu.	
BEACH** (🏖)	Snimanje živog plavetnila oceana ili jezera.	
SNOW** (❄)	Snimanje svijetlih slika bijelog krajolika.	

\* Podešeno tako da izoštrava samo udaljene objekte.

\*\* Podešeno tako da ne izoštrava bliske objekte.





### Napomena

- Ako podesite [SCENE SELECTION], [WHITE BAL.] se poništava.

## WHITE BAL. (White balance)

Možete podesiti ravnotežu boje u skladu sa svjetlinom okruženja u kojem se snima.

### Koraci

U modu snimanja,  (OPTION) →  → [WHITE BAL.] → željena postavka →  → 



▶ AUTO	Ravnoteža bjeline se podešava automatski.
OUTDOOR (☀)	Ravnoteža bjeline se podešava prikladno za sljedeće uvjete snimanja: – Na otvorenom – Noću, uz neonsku rasvjetu i vatromet – Izlazak i zalazak sunca – Uz fluorescentnu rasvjetu prirodne boje
INDOOR (🏠)	Ravnoteža bjeline se podešava prikladno za sljedeće uvjete snimanja: – U zatvorenom – Na zabavi ili u studiju gdje se uvjeti osvjetljenja brzo mijenjaju – Kod video rasvjete u studiju ili kod rasvjete natrijevim svjetlom ili svjetlom sličnom klasičnoj žarulji
ONE PUSH (👉)	Ravnoteža bjeline će se podesiti prema uvjetima osvjetljenja u okolišu. ① Dodirnite [ONE PUSH]. ② Kadrirajte bijeli predmet poput lista papira tako da ispuni zaslon uz jednako osvjetljenje koje će se upotrebljavati za snimanje. ③ Dodirnite [👉]. 👉 trepće brzo. Kad se podatak o ravnoteži bjeline podesi i pohrani u memoriju, indikator prestaje treptati.

### ⚡ Napomene

- Podesite [WHITE BAL.] na [AUTO] ili podesite boju u [ONE PUSH] kod snimanja pod bijelim ili hladnim fluorescentnim svjetlom.
- Kad odaberete [ONE PUSH], držite bijeli objekt u kadru sve dok 👉 brzo trepće.
- 👉 trepće polako ako se [ONE PUSH] ne može podesiti.
- Kad se odabere [ONE PUSH], ako 👉 trepće nakon dodira na [OK], podesite [WHITE BAL.] na [AUTO].
- Ako podesite [WHITE BAL.], [SCENE SELECTION] se podešava na [AUTO].





### 💡 Savjeti





- Ako zamijenite bateriju dok je odabrana postavka [AUTO] ili iznesete kamkorder na otvoreno nakon snimanja u zatvorenom (ili obrnuto), odaberite [AUTO] i usmjerite kamkorder prema obližnjem bijelom predmetu na približno deset sekundi kako bi se bolje podesila ravnoteža bjeline.
- Ako je ravnoteža bjeline podešena pomoću [ONE PUSH], a uvjeti osvjetljenja su se promijenili zato jer ste iznijeli kamkorder na otvoreno iz kuće ili obrnuto, potrebno je ponoviti [ONE PUSH] postupak kako bi se ponovno podesila ravnoteža bjeline.

## FADER

U prijelaze između scena možete snimiti efekte prijelaza. Odaberite željeni efekt u modu [STBY] (za odtamnjenje) ili [REC] (za zatamnjenje).

### Koraci

U modu snimanja,  (OPTION) →  → [FADER] → željena postavka →  → 

▶ OFF	Bez uporabe efekta.		
WHITE FADER	Prijelaz s bijelim efektom.	Zatamnjenje	Odtamnjenje
			
BLACK FADER	Prijelaz s crnim efektom.	Zatamnjenje	Odtamnjenje
			

Za poništavanje efekata prijelaza prije postupka, dodirnite [OFF].





### Savjet



- Kad pritisnete START/STOP, postavka se poništava.

## BLT-IN ZOOM MIC (Built-in zoom microphone)

Možete snimati videozapise sa zvukom u skladu s postavkom zuma.

### Koraci





U modu snimanja,  (OPTION) →  → [BLT-IN ZOOM MIC] → željena postavka →  → 

▶ OFF	Mikrofon ne snima zvuk u skladu s položajem zuma.	
ON 	Mikrofon snima zvuk u skladu s položajem zuma.	

## MICREF LEVEL (Microphone reference level)

Možete odabrati željenu glasnoću mikrofona kod snimanja.

### Koraci





U modu snimanja,  (OPTION) →  → [MICREF LEVEL] → željena postavka →  → 

▶	NORMAL	Snimanje različitih okolnih zvukova i pretvaranje u odgovarajuću razinu glasnoće.
	LOW (↓)	Vjerno snimanje okolnog zvuka. Odaberite [LOW] ako želite snimati uzbuđljiv i snažan zvuk u koncertnoj dvorani i sl. (Ova postavka nije prikladna za konverziju snimaka.)

## SELF-TIMER

Pritisnite PHOTO za pokretanje odbrojavanja. Fotografija se snima približno nakon deset sekundi.

### Koraci

U modu snimanja,  (OPTION) →  → [SELF-TIMER] → željena postavka →   
→ 

▶	OFF	Isključivanje self-timera.
	ON (☺)	Pokretanje snimanja pomoću self-timera. Za poništavanje snimanja dodirnite [RESET].

### ? U slučaju problema

Ako naiđete na probleme tijekom uporabe kamkordera, upotrijebite sljedeću listu za njihovo rješavanje. Ako se problem ponavlja, odspojite napajanje i obratite se Sony zastupniku.

- Postupci općenito/Easy Handycam postupak.....str. 90
- Baterija/napajanje .....str. 91
- LCD zaslon.....str. 91
- "Memory Stick PRO Duo" medij.....str. 91
- Snimanje.....str. 92
- Reprodukcijska.....str. 93
- Reprodukcijska snimaka iz "Memory Stick PRO Duo" medija na drugim uređajima.....str. 94
- Editiranje videozapisa/fotografija na računalu.....str. 94
- Spajanje/presnimavanje na druge uređaje .....str. 94
- Funkcije koje se ne mogu upotrebljavati istovremeno .....str. 94

### Napomene o slanju kamkordera na popravak

- Možda će trebati formatirati ili zamijeniti ugrađen tvrdi disk kamkordera, ovisno o vrsti problema. Ako se to dogodi, podaci snimljeni u ugrađen tvrdi disk će se izbrisati. Obavezno presnimite podatke s ugrađenog tvrdog diska na drugi medij (napravite sigurnosnu kopiju) prije slanja kamkordera na popravak (str. 56, također pogledajte upute za uporabu). Proizvođač neće nadoknaditi bilo kakav gubitak podataka s ugrađenog tvrdog diska.
- Tijekom popravka serviseri će možda provjeriti minimalan sadržaj podataka pohranjenih na ugrađen tvrdi disk kako bi istražili problem. Ipak, Sony predstavnik neće kopirati niti zadržati vaše podatke.

### Postupci općenito/Easy Handycam postupak

#### Napajanje se ne uključuje.

- Učvrstite napunjenu bateriju na kamkorder (str. 17).

- Utikač mrežnog adapter je odspojen iz zidne utičnice. Spojite ga u zidnu utičnicu (str. 17).

#### Kamkorder ne radi čak ni dok je napajanje uključeno.

- Potrebno je nekoliko sekundi kako bi kamkorder bio spreman za snimanje. Pojava nije kvar.
- Odspojite mrežni adapter iz zidne utičnice ili skinite bateriju te ih ponovno spojite nakon približno jedne minute. Ako i dalje ne radi, pritisnite tipku RESET (str. 7) šiljatim predmetom. (Ako pritisnete RESET, resetirat će se sve postavke, uključujući točno vrijeme.)

#### Tipke ne rade.

- Tijekom Easy Handycam postupka, sljedeće tipke/funkcije nisu dostupne.
  - Zum pri reprodukciji (str. 40)
  - Za uključenje i isključenje osvjetljenja LCD zaslona (str. 34)

#### Ne prikazuje se tipka (OPTION).

- Izbornik OPTION ne može se upotrebljavati tijekom Easy Handycam postupka.

#### Postavke izbornika su se promijenile automatski.

- Tijekom Easy Handycam postupka gotovo sve opcije će se automatski podesiti na standardne vrijednosti.
- Neke opcije izbornika, kao što je  IMAGE SIZE], zadržavaju postavke koje su podešene prije Easy Handycam postupka.
- Tijekom Easy Handycam postupka neke opcije izbornika fiksno su podešene na sljedeće vrijednosti.
  - [REC MODE]: [HD SP] ili [SD SP]
  - [FRAME SETTING]: [ON]
  - [DATA CODE]: [DATE/TIME]
- Neke opcije izbornika zadržavaju postavke podešene tijekom Easy Handycam postupka čak i nakon što završite uporabu Easy Handycam postupka.
- Sljedeće opcije se vraćaju na standardne vrijednosti 12 sati nakon zatvaranja LCD zaslona.
  - [AUTO BACK LIGHT]
  - [SPOT MTR/FCS]
  - [SPOT METER]
  - [SPOT FOCUS]
  - [EXPOSURE]
  - [FOCUS]

- [SCENE SELECTION]
- [WHITE BAL.]
- [BLT-IN ZOOM MIC]
- [MICREF LEVEL]

---

## Kamkorder se zagrijava.

- Kamkorder se može zagrijati tijekom uporabe. Pojava nije kvar.

---

## Baterija/napajanje

---

### Napajanje se odjednom isključuje.

- Upotrijebite mrežni adapter.
- Standardna je postavka automatsko isključivanje kamkordera ako se njime ne rukuje pet minuta (A.SHUT OFF). Promijenite postavku [A.SHUT OFF] (str. 81) ili ponovno uključite napajanje.
- Napunite bateriju (str. 17).

---

### Indikator CHG (punjenje) ne svijetli dok se baterija puni.

- Zatvorite LCD zaslon (str. 17).
- Pravilno učvrstite bateriju na kamkorder (str. 17).
- Pravilno spojite mrežni kabel u zidnu utičnicu.
- Završilo je punjenje baterije (str. 17).

---

### Indikator CHG (punjenje) trepće dok se baterija puni.

- Pravilno učvrstite bateriju na kamkorder (str. 17). Ako se problem nastavi, odspojite mrežni adapter iz zidne utičnice i obratite se Sonyjevom zastupniku. Baterija je možda oštećena.

---

### Indikator preostalog trajanja baterije ne pokazuje točno vrijeme.

- Okolna temperatura je previsoka ili preniska. Pojava nije kvar.
- Baterija nije dovoljno napunjena. Ponovno dokraja napunite bateriju. Ako se problem nastavi, zamijenite bateriju novom (str. 106).
- Prikazano vrijeme možda neće biti točno ovisno o okolini u kojoj se baterija upotrebljava.

---

### Baterija se brzo prazni.

- Okolna temperatura je previsoka ili preniska. Pojava nije kvar.
- Baterija nije dovoljno napunjena. Ponovno dokraja napunite bateriju. Ako se problem nastavi, zamijenite bateriju novom (str. 106).

---

## LCD zaslon

---

### Opcije izbornika su označene sivo.

- U trenutnom modu snimanja ili reprodukcije nije moguće odabrati sivo označene opcije.
- Neke funkcije se ne mogu upotrebljavati istovremeno (str. 94).

---

### Tipke se ne prikazuju na zaslonu osjetljivom na dodir.

- Lagano dodirnite LCD zaslon.
- Pritisnite DISP (str. 34).

---

### Tipke na zaslonu osjetljivom na dodir ne rade pravilno ili ne rade uopće.

- Podesite zaslon osjetljiv na dodir pomoću [CALIBRATION] (str. 108).

---

## "Memory Stick PRO Duo" medij

---

### Postupci uporabom "Memory Stick PRO Duo" medija ne mogu se izvršiti.

- Ako upotrebljavate "Memory Stick PRO Duo" medij formatiran na računalo, ponovite formatiranje na kamkorderu (str. 63).

---

Snimke pohranjene na "Memory Stick PRO Duo" medij ne mogu se obrisati.

- Maksimalan broj snimaka koje se mogu odjednom obrisati preko indeksnog prikaza je 100.
- Zaštićene snimke ne mogu se obrisati.

---

Naziv datoteke nije pravilno prikazan ili trepće.

- Datoteka je oštećena.
- Format datoteke nije podržan na kamkorderu (str. 105).



## Snimanje

---

Također pogledajte dio o "Memory Stick PRO Duo" mediju (str. 91).

---

Pritiskom na START/STOP ili PHOTO ne snima se slika.

- Prikazuje se zaslon za reprodukciju. Pritisnite MODE za uključivanje indikatora  (videozapis) ili  (fotografija) (str. 28, 30).
- Kamkorder pohranjuje sliku koju ste upravo snimili na medij za snimanje. Za to vrijeme ne može se snimiti nova slika.
- Medij za snimanje je pun. Obrišite nepotrebne slike (str. 47).
- Ukupan broj videozapisa ili fotografija premašuje kapacitet snimanja na kamkorderu (str. 98). Obrišite nepotrebne slike (str. 47).

---

Nije moguće snimanje fotografija.

- Fotografije ne možete snimati sa:
  - [SMTH SLW REC]
  - [FADER]

---

Indikator pristupa svijetli ili trepće čak i kad je snimanje zaustavljeno.

- Kamkorder pohranjuje scenu koju ste upravo snimili na medij za snimanje.

---

Prikaz slike koja se snima izgleda drugačije.

- Prikaz slike koja se snima može izgledati drugačije ovisno o uvjetima uporabe kamkordera. Pojava nije kvar.

---

Stvarno vrijeme snimanja videozapisa je kraće od očekivanog za dotičan medij za snimanje.

- Ovisno o uvjetima snimanja, raspoloživo vrijeme snimanja može se skratiti, primjerice kod snimanja objekata koji se brzo kreću (str. 98).

---

Postoji vremenska razlika između mjesta gdje ste pritisnuli START/STOP i mjesta gdje započinje ili završava snimanje videozapisa.

- Na kamkorderu je moguća pojava manje razlike između trenutka pritiska na tipku START/STOP i stvarnog trenutka početka ili završetka snimanja. Pojava nije kvar.

---

Nije moguće promijeniti omjer širine i visine slike videozapisa (16:9 (wide)/4:3).

- Omjer širine i visine slike videozapisa u high definition (HD) kvaliteti iznosi 16:9 (wide).



---

Ne radi automatsko izoštravanje.

- Podesite [FOCUS] na [AUTO] (str. 85).
- Uvjeti snimanja ne omogućuju automatsko izoštravanje. Ručno izoštrite (str. 85).

---

SteadyShot ne radi.

- Podesite [ STEADYSHOT] na [ON] (str. 67).
- Čak i ako je [ STEADYSHOT] podešeno na [ON], kamkorder možda neće moći kompenzirati podrhtavanje.

---

Objekti koji se kreću vrlo brzo izgledaju izobličeni.

- To se naziva fenomenom žarišne ravnine. Pojava nije kvar. Zbog načina na koji osjetilo slike (CMOS senzor) očitava signale slike, objekti koji brzo prolaze kraj objektivu mogu izgledati izobličeni u nekim uvjetima snimanja.



---

Slika je pretamna i objekt se ne pojavljuje na zaslonu.

- Za uklanjanje osvetljenja LCD zaslona pritisnite i zadržite tipku DISP nekoliko sekundi (str. 34).

---

Na snimkama se prikazuju vodoravne pruge.

- Pojava je uobičajena kod snimanja kod rasvjete fluorescentnim svjetlom, natrijevim svjetiljkama ili živinim svjetiljkama. Pojava nije kvar.

---

Kod snimanja TV ili računalnog zaslona pojavljuju se crne pruge.

- Podesite [STEADYSHOT] na [OFF] (str. 67).

---

Ne može se podesiti [LCD BL LEVEL].

- [LCD BL LEVEL] ne može se podesiti u sljedećim slučajevima:
  - LCD zaslon je zatvoren na kamkorderu dok je zaslon okrenut prema van.
  - Napajanje se vrši preko mrežnog adaptera.

## Reprodukcija

---

Snimke se ne mogu reproducirati.

- Odaberite medij za snimanje s kojeg želite reproducirati dodiranjem na [HOME] → [MANAGE MEDIA] → [MOVIE MEDIA SET]/[PHOTO MEDIA SET] (str. 60).
- Odaberite kvalitetu slike videozapisa koji želite reproducirati dodiranjem na [HOME] → [SETTINGS] → [VIEW IMAGES SET] [HDMI/SD SET] (str. 74).

---

Fotografije se ne mogu reproducirati.

- Fotografije se ne mogu reproducirati ako ste promijenili datoteke ili mape ili ste podatke uređivali na računalu. (U tom slučaju, naziv datoteke trepće.) Pojava nije kvar.
- Možda neće biti moguća reprodukcija fotografija snimljenih drugim uređajima. Pojava nije kvar.

---

Na zaslonu VISUAL INDEX prikazuje se [?].

- Indikator se može prikazati na snimkama snimljenim drugim uređajima, uređivanima na računalu i sl.
- Odspojili ste mrežni adapter ili skinuli bateriju prije nego se isključio indikator ACCESS/ indikator pristupa nakon snimanja. Time se podaci mogu oštetiti i prikazuje se [?].

---

Na zaslonu VISUAL INDEX prikazuje se [?].

- Datoteka s podacima o snimkama je možda oštećena. Provjerite datoteku s podacima o snimkama dodiranjem na [HOME] → [MANAGE MEDIA] → [REPAIR IMG.DB F.] → medij za snimanje. Ako se indikator i dalje prikazuje, obrišite snimku koja sadrži [?] (str. 47).

---

Tijekom reprodukcije ne čuje se zvuk ili je zvuk pretih.

- Povećajte glasnoću (str. 36).
- Zvuk se ne čuje dok je LCD zaslon zatvoren. Otvorite LCD zaslon.
- Dok snimate zvuk uz opciju [MICREF LEVEL] (str. 88) podešenu na [LOW], snimljeni zvuk će se možda teško čuti.
- Zvuk se ne može snimiti kad s funkcijom [SMTH SLW REC] snimate videozapis od oko 3 sekunde.

---

Lijevi i desni kanal zvuka se čuju neuravnoteženo kod reprodukcije na računalu ili drugim uređajima.

- Promijenite način konverzije zvuka (downmix način) kod reprodukcije na dvokanalnim stereo uređajima. Detalje potražite u uputama za uporabu uređaja za reprodukciju.
- Promijenite format zvuka u dvokanalni kod kreiranja diska pomoću softvera "PMB".

---

Videozapis se reproducira automatski.

- Videozapisi se reproduciraju automatski kao demonstracija mogućnosti ako snimka ispunjava određene uvjete (str. 81). Pojava nije kvar.

## Reprodukcija snimaka iz "Memory Stick PRO Duo" medija na drugim uređajima

Snimke se ne mogu reproducirati ili se "Memory Stick PRO Duo" ne može prepoznati.

- Videozapise sa slikom high definition (HD) kvalitete ne možete reproducirati s kartice "Memory Stick PRO Duo" na uređaju koji ne podržava format AVCHD.

## Editiranje videozapisa/fotografija na računalu

Editiranje nije moguće.

- Editiranje nije moguće zbog stanja snimke.

Videozapise nije moguće dodati u playlistu.

- Na mediju za snimanje nema slobodnog prostora.
- U playlistu možete dodati maksimalno 999 videozapisa s high definition (HD) kvalitetom slike ili 99 videozapisa sa standard definition (SD) kvalitetom slike. Obrišite nepotrebne videozapise iz playliste (str. 55).
- Fotografije se ne mogu dodati u playlistu.

Videozapis se ne može podijeliti.

- Prekratki videozapisi ne mogu se podijeliti.
- Zaštićeni videozapisi se ne mogu podijeliti.

Fotografija se ne može snimiti iz videozapisa.

- Medija za snimanje na kojeg želite pohraniti fotografiju je pun.

## Reprodukcija na TV-u

Na spojenom TV-u se ne reproducira ni slika ni zvuk.

- Pri uporabi komponentnog A/V kabela podesite [COMPONENT] prema zahtjevima spojenog uređaja (str. 79).

- Kod uporabe komponentnog video priključka, provjerite jesu li crveni i bijeli priključak A/V spojnog kabela spojeni (str. 44, 45).
- Iz priključnice HDMI OUT na kamkorderu nema izlaza videosignala ako snimke sadržavaju signale za zaštitu autorskog prava.
- Kod uporabe S VIDEO priključka, provjerite jesu li crveni i bijeli priključak A/V spojnog kabela spojeni (str. 45).

Slika se prikazuje izobličena na 4:3 TV-u.

- To se događa pri gledanju slike snimljene u 16:9 (wide) modu na 4:3 TV-u. Podesite pravilno [TV TYPE] (str. 78) i reproducirajte snimku.

Prikazuju se crne pruge iznad i ispod slike na 4:3 TV-u.

- To se događa pri gledanju slike snimljene u 16:9 (wide) modu na 4:3 TV-u. Pojava nije kvar.

## Spajanje/presnimavanje na druge uređaje

Snimke se ne presnimavaju pravilno.

- Snimke ne možete presnimavati putem HDMI kabela.
- A/V spojni kabel nije pravilno spojen. Obavezno spojite kabel u ulaznu priključnicu drugog uređaja (str. 56).

## Funkcije koje se ne mogu upotrebljavati istovremeno

Sljedeća tablica prikazuje primjere kombinacija funkcija i izbornika koje se ne mogu upotrebljavati istovremeno.

Ne može se upotrijebiti	Zbog sljedeće postavke
[FACE DETECTION]	[SMTH SLW REC], [DIGITAL ZOOM], [SPOT MTR/FCS], [SPOT METER], [SPOT FOCUS], [EXPOSURE], [FOCUS], [TWILIGHT], [CANDLE], [SUNRISE&SUNSET], [FIREWORKS], [LANDSCAPE], [SPOTLIGHT], [BEACH], [SNOW], [WHITE BAL.],
[DETECTION SET]	[SMTH SLW REC], [DIGITAL ZOOM], [FADER], [SELF-TIMER]
[SMILE SENSITIVITY]	[SMTH SLW REC], [DIGITAL ZOOM], [FADER], [SELF-TIMER]
[SMILE PRIORITY]	[SMTH SLW REC], [DIGITAL ZOOM], [FADER], [SELF-TIMER]
[FRAME SETTING]	[SMTH SLW REC]
[SCENE SELECTION]	[FADER], [TELE MACRO]

## Dijagnostički prikaz i indikatori upozorenja

Ako se na LCD zaslonu pojave indikatori, provjerite sljedeće.

Ako se problem i dalje pojavljuje nakon što ste ga pokušali riješiti nekoliko puta, obratite se Sony predstavniku ili ovlaštenom servisu.

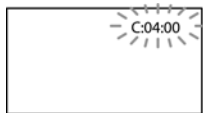

C:(ili E): □□:□□ (Prikaz automatske dijagnostike)

C:04:□□

- Baterija nije "InfoLITHIUM" (serije H). Upotrijebite "InfoLITHIUM" bateriju (serije H) (str. 106).

- Pravilno spojite DC priključak iz mrežnog adaptera u DC IN priključnicu na kamkorderu (str. 17).

C:13:□□ / C:32:□□

- Odspojite napajanje. Ponovno ga spojite i rukujte kamkorderom.

E:20:□□ / E:31:□□ / E:61:□□ / E:62:□□ / E:91:□□ / E:94:□□

- Pojavio se kvar kojeg sami ne možete otkloniti. Obratite se Sony prodavatelju ili ovlaštenom Sony servisu. Navedite peteroznamenasti kôd koji započinje slovom "E".

101-0001 (Indikator upozorenja o datotekama)

Polako trepće

- Datoteka je oštećena.
- Datoteka se ne može očitati.

⚠ (Upozorenje napona baterije)

Polako trepće

- Baterija je gotovo prazna.
- Ovisno o okolnim uvjetima ili stanju baterije, indikator ⚠ može treptati čak i ako je preostalo približno 20 minuta uporabe.

⚠ (Upozorenje o "Memory Stick PRO Duo" mediju)

Polako trepće

- Nestaje slobodnog prostora za snimanje. Vrste "Memory Stick" medija koje možete upotrebljavati uz kamkorder pogledajte na str. 60.
- Nije umetnut "Memory Stick PRO Duo" medij (str. 60).

Brzo trepće

- Nema dovoljno slobodnog prostora za snimanje. Nakon pohranjivanja snimaka na drugi medij (str. 56, također pogledajte upute za uporabu), obrišite nepotrebne snimke ili formatirajte "Memory Stick PRO Duo" medij (str. 63).
- Datoteka s podacima o snimkama je možda oštećena. Provjerite datoteku s podacima o snimkama dodirom na 🏠 (HOME) → 📁 (MANAGE MEDIA) → [REPAIR IMG.DB F.] → medij za snimanje.
- "Memory Stick PRO Duo" je oštećen.

---

### (Upozorenje o formatiranju "Memory Stick PRO Duo" medija)

- "Memory Stick PRO Duo" je oštećen.
- "Memory Stick PRO Duo" medij nije pravilno formatiran (str. 63).

---

### (Upozorenje o nekompatibilnom "Memory Stick PRO Duo" mediju)

- Umetnut je nekompatibilan "Memory Stick Duo" medij (str. 60).

---

### (Upozorenje o zaštiti protiv snimanja na "Memory Stick PRO Duo" mediju)

- Pristup "Memory Stick PRO Duo" mediju je ograničen na drugom uređaju.

---

### (Upozorenje na podrhtavanje kamkordera)

- Kamkorder je nestabilan tako da dolazi do podrhtavanja. Držite kamkorder mirno pomoću obje ruke i snimajte. Imajte na umu da indikator upozorenja na podrhtavanje neće nestati.

---

### (Upozorenje kod snimanja fotografija)

- Medij za snimanje je pun.
- Tijekom procesiranja nije moguće snimati fotografije. Pričekajte trenutak i zatim snimajte.

---

### Savjet

- Kad se neki od indikatora prikazuju na zaslonu, može se čuti zvučni signal.

## Opis poruka upozorenja

Ako se pojave sljedeće poruke na zaslonu, slijedite navedene upute.

---

## Medij za snimanje

---

### Internal memory format error.

- Ugrađena memorija kamkordera je podešena drugačije od standardnog formata. Ako izvedete [MEDIA FORMAT] (str. 63), možda ćete moći upotrebljavati kamkorder. Postupkom se brišu svi podaci u ugrađenoj memoriji.

---

### Data error.

- Došlo je do pojave tijekom očitavanja ili zapisivanja podataka na ugrađen tvrdi disk kamkordera. To se može dogoditi ako je kamkorder izložen udarcima.

---

### The Image Database File is damaged. Do you want to create a new file?

- Oštećena je datoteka s podacima o snimkama. Kad dodirnete [YES], kreira se nova datoteka s podacima o snimkama. Prethodno snimljene snimke na mediju ne mogu se reproducirati (Slikovne datoteke nisu oštećene). Ako izvršite [REPAIR IMG.DB F.] nakon kreiranja novih informacija, reprodukcija prethodno snimljenih snimaka postat će moguća. Ako to ne pomogne, kopirajte snimke pomoću priloženog softvera.

---

### Inconsistencies found in Image Database File. Do you want to repair the Image Database File?

### The Image Database File is damaged. Do you want to repair the Image Database File?

### Inconsistencies found in Image Database File. Cannot record or play HD movies. Do you want to repair the Image Database File?

- Datoteka s podacima o snimkama je oštećena i snimanje videozapisa i fotografija nije moguće. Dodirnite [YES] za njezin popravak.
- Fotografije možete snimati na "Memory Stick PRO Duo" medij.

---

### Recovering data.

- Kamkorder pokušava automatski obnoviti podatke ako zapisivanje podataka nije izvršeno pravilno.

---

### Cannot recover data.

- Zapisivanje podataka na medij za snimanje na kamkorderu nije uspjelo. Izvršen je pokušaj obnavljanja podataka, ali nije uspio.

---

### Reinsert the Memory Stick.

- Umetnite "Memory Stick PRO Duo" nekoliko puta. Ako i nakon toga trepće indikator, "Memory Stick PRO Duo" medij je možda oštećen. Isprobajte drugi "Memory Stick PRO Duo" medij.

---

### This Memory Stick is not formatted correctly.

- Provjerite format i zatim formatirajte "Memory Stick PRO Duo" na kamkorderu ako je potrebno (str. 63).

---

### Still picture folder is full. Cannot record still pictures.

- Ne mogu se kreirati mape preko broja 999MSDCF. Na kamkorderu se ne mogu kreirati ili obrisati kreirane mape.
- Formatirajte "Memory Stick PRO Duo" medij (str. 63) ili obrišite mape pomoću računala.

---

### This Memory Stick may not be able to record or play movies.

- Upotrijebite "Memory Stick" medij preporučен za ovaj kamkorder (str. 60).

---

### This Memory Stick may not be able to record or play images correctly.

- Upotrijebite "Memory Stick" medij preporučен za ovaj kamkorder (str. 60).

---

### Do not eject the Memory Stick during writing. Data may be damaged.

- Ponovno umetnite "Memory Stick PRO Duo" medij i slijedite upute na LCD zaslonu.
- 

---

### Ostalo

---

#### No further selection is possible.

- U playlistu možete dodati maksimalno 999 videozapisa s high definition (HD) kvalitetom slike ili 99 videozapisa sa standard definition (SD) kvalitetom slike.
- Možete odabrati do 100 snimaka odjednom kod:
  - Brisanje videozapisa/fotografija
  - Zaštite videozapisa/fotografija ili skidanja zaštite
  - Presnimavanja videozapisa
  - Kopiranja fotografija
  - Editiranja playliste s videozapisima/fotografijama high definition (HD) kvalitete

---

#### Data protected.

- Pokušali ste obrisati zaštićene podatke. Isključite zaštitu podataka.

# Vrijeme snimanja video-zapisa/broj fotografija koje se mogu snimiti

"HD" označava high definition (HD) kvalitetu slike, a "SD" označava standard definition (SD) kvalitetu slike

### Očekivano vrijeme snimanja i reprodukcije za različite baterije

#### Vrijeme snimanja

Približno raspoloživo vrijeme kod potpuno napunjene baterije.

(jedinica: minuta)

Baterija	Vrijeme kontinuiranog snimanja		Tipično vrijeme snimanja	
	HD	SD	HD	SD
Kvaliteta slike (priložena)				
NP-FH50	90	110	45	55
NP-FH70	195	235	95	115
NP-FH100	440	535	220	265

- Svako od vremena snimanja izmjereno je pod sljedećim uvjetima:
  - [REC MODE]: SteadyShot funkcija
  - Kad se uključi osvjetljenje LCD zaslona
- Tipično vrijeme snimanja označava vrijeme uz ponavljanje pokretanja/zaustavljanja, promjenu indikatora MODE i zumiranje.
- Vrijeme je mjereno uz temperaturu kamkordera od 25 °C (preporučena temperatura je između 10 i 30 °C).
- Vrijeme snimanja i reprodukcije bit će kraće kod uporabe kamkordera na niskim temperaturama.
- Vrijeme snimanja i reprodukcije se skraćuje ovisno o uvjetima u kojima se kamkorder upotrebljava.

#### Vrijeme reprodukcije

Približno raspoloživo vrijeme kod potpuno napunjene baterije.

(jedinica: minuta)

Baterija	Otvoren LCD zaslon	
Kvaliteta slike	HD	SD
NP-FH50 (priložena)	135	155
NP-FH70	290	330
NP-FH100	650	745

- Kad se uključi osvjetljenje LCD zaslona.

### Očekivano vrijeme snimanja videozapisa

#### Ugrađena memorija

High definition (HD) kvaliteta slike

(jedinica: sati minute)

Mod snimanja	Vrijeme snimanja
HD FH]	55 min (55 min)
[HD HQ]	1 h 55 min (1 h 20 min)
[HD SP]	2 h 25 min (1 h 40 min)
[HD LP]	3 h 15 min (2 h 30 min)

Standard definition (SD) kvaliteta slike

(jedinica: sati minute)

Mod snimanja	Vrijeme snimanja
[SD HQ]	2 h (1 h 45 min)
[SD SP]	2 h 50 min (1 h 45 min)
[SD LP]	6 h (3 h 50 min)

#### Savjeti

- U playlistu možete dodati maksimalno 3999 videozapisa s high definition (HD) kvalitetom slike ili 9999 videozapisa sa standard definition (SD) kvalitetom slike.
- Ovaj kamkorder upotrebljava VBR (Variable Bit Rate) format za automatsko podešavanje kvalitete slike u skladu s prizorom kojeg se snima. Ova tehnologija uzrokuje odstupanje vremena snimanja na mediju. Videozapisi s brzim pokretima i složenim slikama snimaju se uz veću brzinu prijenosa i time se smanjuje ukupno raspoloživo vrijeme snimanja.
- Broj u zagradi ( ) je minimalno vrijeme snimanja.

## "Memory Stick PRO Duo" medij

### High definition (HD) kvaliteta slike

(jedinica: minuta)

	AVC HD 16M (FH)	AVC HD 9M (HQ)	AVC HD 7M (SP)	AVC HD 5M (LP)
1 GB	6 (6)	10 (9)	15 (10)	20 (15)
2 GB	10 (10)	25 (20)	35 (25)	45 (35)
4 GB	25 (25)	55 (40)	70 (50)	95 (70)
8 GB	55 (55)	115 (80)	145 (100)	195 (150)
16 GB	115 (115)	230 (165)	290 (205)	390 (300)

### Standard definition (SD) kvaliteta slike

(jedinica: minuta)

	SD 9M (HQ)	SD 6M (SP)	SD 3M (LP)
1 GB	10 (10)	20 (10)	40 (25)
2 GB	25 (25)	40 (25)	85 (55)
4 GB	55 (50)	80 (50)	170 (110)
8 GB	115 (105)	170 (105)	355 (230)
16 GB	235 (210)	340 (210)	715 (460)

### ⚡ Napomene

- Vrijednosti u tablici temelje se na uporabi Sony "Memory Stick PRO Duo" medija.
- Vrijeme snimanja može se razlikovati ovisno o uvjetima snimanja i vrsti objekta, modu [REC MODE] (str. 65) i vrsti "Memory Stick" medija.
- Broj u zagradi ( ) je minimalno vrijeme snimanja.

Očekivani broj fotografija koje se mogu snimiti

### Ugrađena memorija

Možete snimiti najviše 9999 fotografija.

## "Memory Stick PRO Duo" medij

	4.0M 2304 × 1728 4.0M
1 GB	470
2 GB	970
4 GB	1850
8 GB	3850
16 GB	7700

- Odabrana veličina slike je primjenjiva dok svijetli indikator  (fotografija).
- Broj fotografija koje se mogu snimiti prikazan ovdje odnosi se na najveću veličinu fotografije na kamkorderu. Stvaran broj fotografija koje se mogu snimiti prikazuje se na LCD zaslonu tijekom snimanja (str. 8).

### ⚡ Napomena

- Vrijednosti u tablici temelje se na uporabi Sony "Memory Stick PRO Duo" medija. Broj fotografija koje se mogu snimiti može ovisiti o uvjetima snimanja i vrsti "Memory Stick" medija.
- Jedinstven Sonyjev senzor ClearVid i sustav procesiranja slike (BIONZ) omogućuju razlučivost fotografije prema opisanim vrijednostima.

### 💡 Savjet

- Za snimanje fotografija također možete upotrijebiti "Memory Stick Duo" medija kapaciteta 1 GB ili manje.

# Uporaba kamkordera u inozemstvu

## Napajanje

Kamkorder možete upotrebljavati u svim državama/regijama pomoću priloženog adaptera gdje je napon električne mreže između 100 V i 240 V, frekvencije 50 Hz ili 60 Hz.

## Gledanje videozapisa s high definition (HD) kvalitetom slike

U zemljama/regijama koje podržavaju 1080/50i možete videozapise gledati u jednakoj high definition (HD) kvaliteti u kakvoj su snimljeni. Treba vam TV (ili monitor) temeljen na PAL sustavu i kompatibilan sa signalom 1080/50i koji ima komponentne i AUDIO/VIDEO ulazne priključnice. Potrebno je spojiti komponentni A/V kabel ili HDMI kabel (opcija).

## Gledanje videozapisa sa standard definition (SD) kvalitetom slike

Za gledanje videozapisa sa standard definition (SD) kvalitetom slike treba vam TV s PAL sustavom boja i AUDIO/VIDEO ulaznim priključnicama. Treba biti priključen A/V spojni kabel.

## O sustavima boja TV prijemnika

Ovaj kamkorder se temelji na PAL sustavu. Ako želite reproducirati snimke na TV prijemniku, on mora podržavati PAL sustav boja i imati AUDIO/VIDEO ulaznu priključnicu.

Sustav	Država
PAL	Australija, Austrija, Belgija, Kina, Češka, Danska, Finska, Njemačka, Nizozemska, Hong Kong, Mađarska, Italija, Kuvajt, Malezija, Novi Zeland, Norveška, Poljska, Portugal, Singapur, Slovačka, Španjolska, Švedska, Švicarska, Tajland, Ujedinjeno Kraljevstvo, itd.
PAL-M	Brazil
PAL-N	Argentina, Paragvaj, Urugvaj
NTSC	Bahami, Bolivija, Kanada, Srednjoafrička Republika, Čile, Kolumbija, Ekvador, Gvineja, Jamajka, Japan, Koreja, Meksiko, Peru, Surinam, Tajvan, Filipini, SAD, Venezuela, itd.
SECAM	Bugarska, Francuska, Gvajana, Iran, Irak, Monako, Rusija, Ukrajina, itd.



## Podešavanje lokalnog vremena

Možete jednostavno podesiti dat na lokalno vrijeme odabirom vremenske razlike kod uporabe kamkordera u inozemstvu. Dodirnite **🏠** (HOME) → **⚙️** (SETTINGS) → [CLOCK/🕒 LANG] → [AREA SET] i [SUMMERTIME] (str. 80).

## Vremenske zone

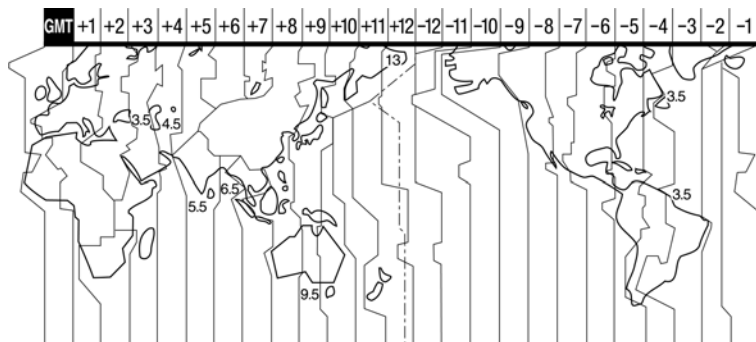

Vremenska razlika	Lokacija
GMT	Lisabon, London
+01:00	Berlin, Pariz
+02:00	Helsinki, Kairo, Istanbul
+03:00	Moskva, Nairobi
+03:30	Teheran
+04:00	Abu Dhabi, Baku
+04:30	Kabul
+05:00	Karachi, Islamabad
+05:30	Calcutta, New Delhi
+06:00	Almaty, Dhaka
+06:30	Yangon
+07:00	Bangkok, Jakarta
+08:00	Hong Kong, Singapur, Peking
+09:00	Seoul, Tokio
+09:30	Adelaide, Darwin
+10:00	Melbourne, Sydney
+11:00	Salamunovi Otoci
+12:00	Fidži, Wellington, Eniwetok, Kwajalein
-11:00	Samoa
-10:00	Hawaii

Vremenska razlika	Lokacija
-09:00	Aljaska
-08:00	Los Angeles, Tijuana
-07:00	Denver, Arizona
-06:00	Chicago, Mexico City
-05:00	New York, Bogota
-04:00	Santiago
-03:30	St. John's
-03:00	Brasilia, Montevideo
-02:00	Fernando de Noronha
-01:00	Azorsko otočje, Zelenortsko Otočje

# Struktura datoteka i mapa na ugrađenom tvrdom disku i na "Memory Stick PRO Duo" mediju

Struktura datoteka i mapa prikazana je u nastavku. Obično nije potrebno biti svjestan strukture datoteka i mapa kod snimanja i reprodukcije videozapisa i fotografija na kamkorderu. Ako želite uživati u videozapisima ili fotografijama spajanjem kamkordera s računalom, pogledajte priručnik "PMB Guide" i upotrijebite priloženu aplikaciju.

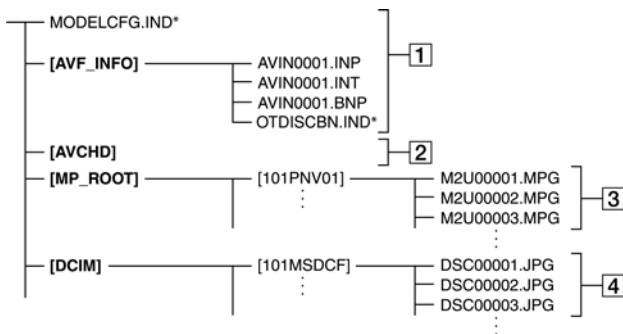

\* Samo kod ugrađenog tvrdog diska

## 1 Datoteke za upravljanje snimkama

Ako obrišete ove datoteke, nećete moći pravilno snimati/reproducirati snimke. Datoteke su sakrivene prema standardnim postavkama i obično se ne prikazuju.

## 2 Mapa s podacima o HD videozapisu

Ova mapa prikazuje podatke o snimanju za videozapise s high definition (HD) kvalitetom slike. Ne pokušavajte otvarati ovu mapu ili pristupiti njenom sadržaju s računala. U protivnom se slikovne datoteke mogu oštetiti ili se neće moći reproducirati.

## 3 Datoteke SD videozapisa (MPEG2 datoteke)

Ekstenzija ovih datoteka je ".MPG". Maksimalna veličina je 2 GB. Kad veličina datoteke premaši 2 GB, datoteka se podijeli.

Brojevi datoteka se automatski povećavaju. Ka broj datoteka premaši 9999, kreira se nova mapa za snimanje novih datoteka videozapisa.

Naziv datoteke povećava se:

[101PNV01] → [102PNV01]

## 4 Datoteke fotografija (JPEG datoteke)

Ekstenzija ovih datoteka je ".JPG". Brojevi datoteka se automatski povećavaju. Ka broj datoteka premaši 9999, kreira se nova mapa za snimanje novih datoteka fotografija.

Naziv datoteke povećava se: [101MSDCF] → [102MSDCF]

- Ako podesite (HOME) → (OTHERS) → [USB CONNECT] → (USB CONNECT)/ (USB CONNECT), možete pristupiti mediju za snimanje iz računala preko USB veze.
- Pristup iz računala pomoću priloženog softvera "PMB". Nemojte preinačavati datoteke ili mape na kamkorderu preko računala bez uporabe priloženog softvera. Slikovne datoteke mogle bi

- se uništiti ili se neće moći reproducirati.
- Rad se ne može zajamčiti ako izvršite neki od prethodno spomenutih postupaka.
  - Kad brišete slikovne datoteke, slijedite korake na str. 44. Nemojte brisati slikovne datoteke izravno preko računala.
  - Nemojte formatirati medij za snimanje preko računala. Kamkorder možda neće raditi pravilno.
  - Nemojte kopirati datoteke na medij za snimanje iz računala. Rad se ne može zajamčiti.

# Održavanje i mjere opreza

## O formatu AVCHD

### Što je format AVCHD?

Format AVCHD je format high definition kamkordera koji se koristi za snimanje high definition (HD) signala sa specifikacijom 1080i<sup>\*1</sup> ili 720p<sup>\*2</sup> u ugrađenu memoriju primjenom tehnologije učinkovite kompresije podataka. Format MPEG-4 AVC/H.264 je usvojen za kompresiju videopodataka, a Dolby Digital ili Linear PCM sustav se koristi za kompresiju audiopodataka. Format MPEG-4 AVC/H.264 omogućuje učinkovitiju kompresiju slika od konvencionalnog formata kompresije. Format MPEG-4 AVC/H.264 omogućuje snimanje high definition videosignala načinjenog digitalnim kamkorderom na 8 cm DVD diskove, ugrađeni tvrdi disk, flash memoriju, "Memory Stick PRO Duo" medij i sl.

### Snimanje i reprodukcija na kamkorderu

Budući da se temelji na formatu AVCHD, vaš kamkorder snima s high definition (HD) kvalitetom slike spomenutom u nastavku. Uz high definition (HD) kvalitetu slike vaš kamkorder može snimati standard definition (SD) signal u konvencionalnom MPEG2 formatu.

Video signal<sup>\*3</sup>: MPEG-4 AVC/H.264 1920 × 1080/50i, 1440 × 1080/50i

Audiosignal: Dolby Digital, dvokanalni  
Medij za snimanje: Ugrađena memorija, "Memory Stick PRO Duo" medij

- <sup>\*1</sup> 1080i specifikacija  
High definition specifikacija koja koristi 1080 efektivnih linija za prikaz slike i interlace sustav.
- <sup>\*2</sup> 720p specifikacija  
High definition specifikacija koja koristi 720 efektivnih linija za prikaz slike i progressive sustav.
- <sup>\*3</sup> Vaš kamkorder ne može reproducirati podatke snimljene u formatu AVCHD koji se razlikuje od opisanog.

## O "Memory Stick" mediju

"Memory Stick" medij je kompaktan i prijenosan IC medij za snimanje velikog kapaciteta.

Uz ovaj kamkorder možete upotrebljavati samo "Memory Stick Duo", koji je približno upola manji od standardnog "Memory Stick" medija.

Ipak, ne može se jamčiti da će sve vrste "Memory Stick Duo" medija raditi uz ovaj kamkorder.

Vrste "Memory Stick" medija	Snimanje/reprodukcija
"Memory Stick Duo" (s MagicGate)	—
"Memory Stick PRO Duo" medij	○
"Memory Stick PRO-HG Duo" medij	○*

- \* Ovaj proizvod ne podržava 8-bitni paralelan prijenos podataka, ali podržava 4-bitni paralelan prijenos podataka kao i "Memory Stick PRO Duo" medij.
- Ovaj proizvod ne može snimati niti reproducirati podatke koji koriste tehnologiju "MagicGate". "MagicGate" je tehnologija zaštite autorskih prava koja snima i prenosi sadržaje u kriptiranom obliku.
- Ovaj proizvod je kompatibilan s "Memory Stick Micro" ("M2") medijem. "M2" je kratica za "Memory Stick Micro" medij.
- Za "Memory Stick PRO Duo" formatiran na računalo (Windows OS/Mac OS) ne može se jamčiti kompatibilnost s ovim kamkorderom.

- Brzina očitavanja/zapisivanja podataka može se razlikovati ovisno o kombinaciji "Memory Stick PRO Duo" medija i "Memory Stick PRO Duo" kompatibilnog uređaja koji se upotrebljava.
- U sljedećim slučajevima može doći do oštećenja ili gubitka podataka (proizvođač neće nadoknaditi gubitak podataka):
  - Ako izvadite "Memory Stick PRO Duo" medij ili isključite kamkorder dok očitava ili zapisuje slikovne datoteke na "Memory Stick PRO Duo" medij (dok indikator ACCESS/indikator pristupa svijetli ili trepće)
  - Ako upotrebljavate "Memory Stick PRO Duo" medij u blizini magnetna ili magnetskih polja
- Savjetujemo kreiranje sigurnosne kopije važnih podataka na tvrdom disku računala.
- Pripazite da ne pritisćete previše dok pišete po polju za označavanje na "Memory Stick PRO Duo" mediju.
- Nemojte lijepiti naljepnice i sl. na "Memory Stick PRO Duo" medij ili "Memory Stick Duo" adapter.
- Dok prenosite ili pohranjujete "Memory Stick PRO Duo", stavite ga u njegovu kutijicu.
- Nemojte dodirivati kontakte niti dozvoliti da dođu u dodir s metalnim predmetima.
- "Memory Stick PRO Duo" nemojte savijati, bacati niti izlagati jačim silama.
- Nemojte rastavljati ili preinačavati "Memory Stick PRO Duo".
- Nemojte dozvoliti da se "Memory Stick PRO Duo" smoči.
- Čuvajte "Memory Stick PRO Duo" izvan dosega male djece. Postoji opasnost da ga dijete proguta.
- Nemojte umetati ništa drugo u utor za "Memory Stick PRO Duo" osim "Memory Stick Duo" medija. Time možete uzrokovati kvar.
- Nemojte upotrebljavati niti držati "Memory Stick PRO Duo" na sljedećim mjestima:
  - Na mjestima s jako visokom temperaturom, kao što je vozilo parkirano vani ljeti
  - Na izravnom suncu
  - Na mjestima s vrlo visokom vlagom ili pod utjecajem korozivnih plinova
- Kod uporabe "Memory Stick PRO Duo" medija s "Memory Stick" kompatibilnim uređajem, umetnite "Memory Stick PRO Duo" medij u "Memory Stick Duo" adapter pazeći da je "Memory Stick PRO Duo" medij pravilno okrenut. Imajte na umu da nepravilno umetanje može uzrokovati kvar.
- Kod uporabe "Memory Stick PRO Duo" medija umetnutog u "Memory Stick Duo" adapter s "Memory Stick" kompatibilnim uređajem, umetnite "Memory Stick PRO Duo" adapter pazeći da je pravilno okrenut. Ako ga umetnete u pogrešnom smjeru, uređaj se može oštetiti.
- Nemojte umetati "Memory Stick Duo" medij bez uporabe "Memory Stick PRO Duo" adaptera u "Memory Stick" kompatibilan uređaj. Na taj način može doći do problema u radu uređaja.

## O "Memory Stick PRO Duo" mediju

- Maksimalan kapacitet memorije "Memory Stick PRO Duo" medija koji se može upotrebljavati uz ovaj kamkorder je 16 GB.

## O kompatibilnosti podataka

- Slikovne datoteke koje se snimaju na "Memory Stick PRO Duo" medij u kamkorderu odgovaraju "Design rule for Camera File system" univerzalnom standardu kojeg definira JEITA (Japan Electronics and Information Technology Industries Association).
- Na ovom kamkorderu ne mogu se reproducirati fotografije snimljene drugim uređajima (DCR-TRV900E ili DSC-D700/D770) koje ne odgovaraju univerzalnom standardu. (Ovi modeli se ne prodaju u nekim regijama.)
- Ako ne možete upotrebljavati "Memory Stick PRO Duo" medij upotrijebljen na drugom uređaju, formatirajte ga na ovom kamkorderu (str. 62). Imajte na umu da se formatiranjem brišu sve informacije s "Memory Stick PRO Duo" medija.
- Možda nećete moći reproducirati snimke pomoću kamkordera:
  - Kod reprodukcije snimaka preinačenih na računalo
  - Kod reprodukcije snimaka snimljenih drugim uređajima

## O "Memory Stick Duo" adapteru

- Kod uporabe "Memory Stick PRO Duo" medija s "Memory Stick" kompatibilnim uređajem, obavezno umetnite "Memory Stick PRO Duo" u "Memory Stick Duo" adapter.

## O "InfoLITHIUM" bateriji

Ovaj kamkorder može se upotrebljavati samo s "InfoLITHIUM" baterijom (serije H). Baterije "InfoLITHIUM" serije H imaju oznaku  mark..

### Što je to "InfoLITHIUM" baterija?

- "InfoLITHIUM" baterija je litij-ionska baterija koja ima sposobnost komunikacije podataka vezanih uz uvjete rada s kamkorderom i punjačem (opcija).
- "InfoLITHIUM" baterija računa potrošnju energije u skladu s uvjetima rada kamkordera i prikazuje preostalo vrijeme u minutama.
- Baterija NP-FH50 je kompatibilna s "ActiFORCE". "ActiFORCE" je nova generacija napajanja. Poboľšani su kapacitet baterije, punjenje te brzina i točnost proračuna preostalog vremena uporabe u odnosu na trenutne "InfoLITHIUM" baterije P serije.

### Punjenje baterije

- Obavezno napunite bateriju prije početka uporabe kamkordera.
- Savjetujemo punjenje baterije uz temperaturu okoline između 10 °C i 30 °C dok se ne isključi indikator CHG (punjenje). Ako punitite bateriju izvan navedenog raspona temperature, možda je nećete moći učinkovito napuniti.

### Učinkovita uporaba baterije



- Učinak baterije se smanjuje kod temperature niže od 10 °C te se skraćuje vrijeme njezine uporabe. U tom slučaju, učinite nešto od sljedećeg kako biste bateriju mogli upotrebljavati dulje.
  - Stavite bateriju u džep kako biste je zagrijali i stavite je na kamkorder neposredno prije snimanja.
  - Upotrijebite bateriju velikog kapaciteta: NP-FH70/FH100 (opcija).
- Učestala uporaba LCD zaslona, česta reprodukcija i ubrzano pregledavanje naprijed ili natrag brže troše bateriju. Savjetuje se uporaba baterije velikog kapaciteta: NP-FH70/FH100 (opcija).

- Obavezno zatvorite LCD zaslon dok ne snimate ili reproducirate pomoću ovog kamkordera. Baterija se troši i za vrijeme pripravnog stanja snimanja ili pauze reprodukcije.
- Pripremite rezervne baterije koje omogućuje dva do tri puta dulje vrijeme snimanja od očekivanog te isprobajte funkciju snimanja prije stvarnog snimanja.
- Nemojte izlagati bateriju vodi. Baterija nije vodootporna.

### Indikator preostalog vremena rada baterije

- Ako se napajanje isključi čak i ako indikator stanja baterije pokazuje da baterija ima još snage za rad, ponovno opet do kraja napunite bateriju. Vrijeme preostalog trajanja baterije prikazat će se pravilno. Imajte na umu da se indikator stanja baterije neće prikazati pravilno ako bateriju upotrebljavate dulje vrijeme na visokoj temperaturi, ako ste je ostavili potpuno napunjenu ili ako je često upotrebljavate. Vrijeme trajanja baterije shvatite samo kao orijentaciju.
- Indikator  koji označava nizak napon baterije trepće čak i ako je preostalo još 20 minuta trajanja baterije, ovisno o uvjetima uporabe i temperaturi okoline.

### Pohranjivanje baterije

- Ako bateriju nećete upotrebljavati dulje vrijeme, potpuno je napunite i ispraznite na kamkorderu jednom godišnje kako biste joj održali funkciju. Za pohranjivanje baterije, skinite je s kamkordera i pohranite na suho i hladno mjesto.
- Kako biste bateriju potpuno ispraznili na kamkorderu, dodirnite  (HOME) →  (SETTINGS) → [GENERAL SET] → [A.SHUT OFF] → [NEVER] i ostavite kamkorder u pripremnom stanju snimanja dok se ne isključi napajanje (str. 81).

### Vijek trajanja baterije

- Kapacitet baterije se s vremenom i tijekom uporabe smanjuje. Ako se značajno smanji vrijeme između punjenja, vjerojatno je vrijeme za zamjenu baterije novom.
- Vijek trajanja baterije ovisi o načinu pohranjivanja, uporabi i uvjetima okoliša.

## O x.v.Color

- x.v.Color je poznatiji naziv za standard xvYCC kojeg predlaže Sony te je ujedno Sonyjev zaštitni znak.
- xvYCC je međunarodni standard za prostor boje u videosignalu. Taj standard može izraziti širi raspon boja od standarda emitiranja koji se trenutno koristi.

## Rukovanje kamkorderom

### Uporaba i održavanje

- Nemojte upotrebljavati ili čuvati kamkorder i pribor na sljedećim mjestima:
  - Na vrlo toplim, hladnim ili vlažnim mjestima. Nikada nemojte ostavljati opremu izloženu temperaturi preko 60 °C, primjerice na izravnom suncu, u blizini grijalica ili u vozilu parkiranom na suncu. Može doći do kvara ili deformacije.
  - U blizini jakih magnetskih polja ili mehaničkih vibracija. Kamkorder se može pokvariti.
  - U blizini jakih radijskih valova ili zračenja. Kamkorder možda neće moći pravilno snimati.
  - U blizini AM prijemnika ili drugih video uređaja. Mogu se pojaviti smetnje.
  - Na pješčanoj plazi ili mjestima s puno prašine. Ako pijesak ili prašina uđu u kamkorder, može doći do kvara. Ponekad se ovi kvarovi ne mogu popraviti.
  - U blizini prozora ili na otvorenom gdje bi se LCD zaslon ili objektiv mogli izložiti izravnom suncu. LCD zaslon se tako uništava.
- Kamkorder se napaja na istosmjerni napon 6,8 V / 7,2 V (baterija) ili 8,4 V (mrežni adapter).
- Za napajanje na istosmjerni ili izmjenični napon upotrijebite opremu navedenu u ovim uputama za uporabu.
- Nemojte dozvoliti da se kamkorder smoči, primjerice na kiši ili morskom vodom. Ako se kamkorder smoči, može se pokvariti. Ponekad se ovi kvarovi ne mogu popraviti.
- Ako u kućište uđe bilo kakav čvrst predmet ili tekućina, odspojite kamkorder i odnesite ga na provjeru kod Sony prodavatelja prije nastavka uporabe.
- Izbjegavajte grubo rukovanje, rastavljanje, preinake, mehaničko naprezanje ili udarce poput udaranja, pada ili stajanja na uređaj. Posebno pripazite na objektiv.
- Držite LCD zaslon zatvorenim dok ne upotrebljavate kamkorder.

- Nemojte umatati kamkorder u ručnik i sl. dok njime rukujete. Time se može uzrokovati nakupljanje topline u uređaju.
- Kod odspajanja mrežnog kabela, povlačite utikač, a ne kabel.
- Nemojte oštetiti mrežni kabel, primjerice tako da na njega stavite neki težak predmet.
- Nemojte upotrebljavati izobličenu ili oštećenu bateriju.
- Metalne kontakte održavajte čistima.
- Ako procuri elektrolit iz baterije:
  - Obratite se Sony prodavatelju.
  - Ispirite ostatke tekućine koji su možda dospjeli na vašu kožu.
  - Ako vam tekućine dospjeje u oči, isperite ih obilnom količinom vode i obratite se liječniku.

### Ako kamkorder nećete upotrebljavati dulje vrijeme

- Kako biste održali optimalno stanje kamkordera dulje vrijeme, uključite ga te snimajte i reproducirajte snimke približno jednom mjesečno.
- Do kraja ispraznite bateriju prije pohranjivanja.

### Kondenzacija vlage

Ako se kamkorder prenes iz hladnog mjesta na toplo, u unutrašnjosti kamkordera može se kondenzirati vlaga. To može uzrokovati probleme u radu kamkordera.

- Ako dođe do kondenzacije vlage  
Ostavite kamkorder oko sat vremena bez uključivanja.
- Napomene o kondenzaciji vlage  
Vlaga se može kondenzirati kad prenesete kamkorder iz hladnog mjesta na toplo (ili obrnutu) ili ako kamkorder upotrebljavate na vlažnim mjestima u sljedećim slučajevima:
  - Kad unesete kamkorder sa skijališta u zagrijan prostor.
  - Kad iznesete kamkorder iz klimatiziranog vozila ili prostorije na otvoreno po vrućini.
  - Ako upotrebljavate kamkorder nakon oluje ili pljuska.
  - Ako upotrebljavate kamkorder na toplim i vlažnim mjestima.
- Kako spriječiti kondenzaciju vlage  
Kad prenosite kamkorder iz hladnog prostora u topli, stavite ga u plastičnu vrećicu i čvrsto zatvorite. Skinite vrećicu tek nakon što se temperatura zraka u vrećici izjednači s okolnom temperaturom (približno sat vremena).

## LCD zaslon



- Nemojte prejako pritiskivati LCD zaslon jer mogu pojaviti nepravilne boje ili se zaslon može oštetiti.
- Ako kamkorder upotrebljavate na hladnom mjestu, na LCD zaslonu se može pojaviti zaostala slika. Pojava nije kvar.
- Tijekom uporabe kamkordera stražnja stana LCD zaslona se može zagrijati. Pojava nije kvar.

## Čišćenje LCD zaslona

- Ako se LCD zaslon zaprlja otiscima prstiju ili prašinom, savjetuje se čišćenje pomoću meke krpice.
- Kad upotrebljavate pribor za čišćenje LCD zaslona (opcija), nemojte nanositi tekućinu za čišćenje izravno na LCD zaslon. Upotrijebite papir za čišćenje natopljen tekućinom.

## Podešavanje zaslona osjetljivog na dodir (CALIBRATION)

Tipke na zaslonu možda neće raditi pravilno. Ako se to dogodi, slijedite postupak u nastavku. Preporučuje se spojite kamkorder na mrežno napajanje preko priloženog mrežnog adaptera tijekom ovog postupka.

- ① Dodirnite  (HOME) →  (SETTINGS)  
→ [GENERAL SET] → [CALIBRATION].

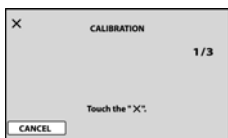

- ② Dodirnite "x" prikazano na zaslonu pomoću vrha "Memory Stick PRO Duo" medija ili sl. tri puta.  
Dodirnite [CANCEL] za odustajanje od kalibriranja.

## Napomene

- Ako ne pritisnete ispravno mjesto, ponovite kalibriranje.
- Za kalibriranje nemojte upotrebljavati oštre predmete. Time se LCD zaslon može oštetiti.
- LCD zaslon se ne može kalibrirati ako je rotiran ili zatvoren tako da je zaslon okrenut prema van.

## Rukovanje kućištem

- Ako se kućište zaprlja, očistite ga mekom krpom lagano natopljenom vodom i zatim ga obrišite mekom suhom krpom.
- Izbjegavajte sljedeće kako biste izbjegli oštećivanje površine:
  - Uporaba kemikalija poput razrjeđivača, benzina, alkohola, vlažnih krpica, repelenata, insekticida i kreme za sunčanje
  - Rukovanje kamkorderom s navedenim tvarima na rukama
  - Ostavljanje kućišta u dodiru s gumom ili vinilom dulje vrijeme

## Održavanje i čuvanje objektivna

- Obrišite površinu leće objektivna mekom krpom u sljedećim slučajevima:
  - Ako se na površini leće nalaze otisci prstiju
  - Na toplim ili vlažnim mjestima
  - Ako je objektiv bio izložen slanom zraku uz morskou obalu
- Pohranite u dobro prozračenoj prostoriji s malo zaprljanja ili prašine.
- Kako biste spriječili pojavu pljesni, povremeno očistite objektiv na opisan način.

## Punjenje ugrađene punjive baterije

U kamkorder je ugrađena punjiva baterija koja omogućuje održavanje datuma, vremena i ostalih postavki čak i dok je LCD zaslon zatvoren. Ugrađena punjiva baterija se uvijek puni dok je kamkorder spojen na mrežno napajanje preko mrežnog adaptera ili dok je spojena baterija. Ugrađena baterija će se potpuno isprazniti nakon približno 3 mjeseca ako se kamkorder uopće ne upotrebljava. Kamkorder upotrebljavajte nakon punjenja ugrađene punjive baterije. Ipak, čak i ako ugrađena baterija nije napunjena, to neće utjecati na rad kamkordera ako ne snimate datum.



## Kako napuniti ugrađenu punjivu bateriju

Priključite kamkorder na mrežno napajanje pomoću priloženog mrežnog adaptera te ostavite LCD zaslon zatvorenim dulje od 24 sata.

## Napomene o odlaganju ili promjeni vlasnika "Memory Stick PRO Duo" medija

Čak i ako obrišete podatke s "Memory Stick PRO Duo" medija ili formatirate "Memory Stick PRO Duo" na kamkorderu ili pomoću računala, podaci s "Memory Stick PRO Duo" medija se možda neće potpuno obrisati. Ako dajete nekome drugome "Memory Stick PRO Duo", savjetujemo da mu potpuno izbrisete podatke pomoću softvera za brisanje na računalu. Također, kad odbacujete "Memory Stick PRO Duo", savjetujemo da ga fizički uništite.

## Zaštitni znakovi

- "Handycam" i **HANDYCAM** su zaštitni znakovi tvrtke Sony Corporation.
- "Memory Stick", , "Memory Stick Duo", **"MEMORY STICK DUO"**, "Memory Stick PRO Duo", **"MEMORY STICK PRO DUO"**, "Memory Stick PRO-HG Duo", **"MEMORY STICK PRO-HG DUO"**, "Memory Stick Micro", "MagicGate", **"MAGIC GATE"**, "MagicGate Memory Stick" i "MagicGate Memory Stick Duo" su zaštitni znakovi ili registrirani zaštitni znakovi tvrtke Sony Corporation.
- "InfoLITHIUM" je zaštitni znak tvrtke Sony Corporation.
- "x.v.Colour" je zaštitni znak tvrtke Sony Corporation.
- "BIONZ" je zaštitni znak tvrtke Sony Corporation.
- "BRAVIA" je zaštitni znak tvrtke Sony Corporation.
- "Blu-ray Disc" i logo su zaštićeni znakovi.
- Dolby i znak dvostrukog D su zaštitni znakovi tvrtke Dolby Laboratories.
- HDMI, logo HDMI i High-Definition Multimedia Interface su zaštićeni znakovi ili registrirani zaštićeni znakovi tvrtke HDMI Licencing LLC.
- Microsoft, Windows, Windows Media, Windows Vista i DirectX su registrirani zaštićeni znakovi ili zaštitni znakovi tvrtke Microsoft Corporation u SAD-u i/ili drugim zemljama.
- Macintosh i Mac OS su registrirani zaštitni znakovi tvrtke Apple Inc. u SAD-u i ostalim državama.
- Intel, Intel Core i Pentium su zaštitni znakovi ili registrirani zaštitni znakovi tvrtke Intel Corporation ili njezinih podružnica u SAD-u i ostalim državama.
- Adobe, Adobe logotip i Adobe Reader su registrirani zaštitni znakovi ili zaštitni znakovi tvrtke Adobe Systems Incorporated u SAD-u i/ili ostalim državama.

Nazivi svih ostalih spomenutih proizvoda mogu biti zaštitni znakovi ili registrirani zaštitni znakovi u odgovarajućem vlasništvu. Osim toga, znakovi <sup>TM</sup> i © ne spominju se u svim slučajevima u priručniku.

## Napomene o licenci

SVAKA UPORABA OVOG PROIZVODA OSIM ZA POTROŠAČKU OSOBNU UPORABU U BILO KOJEM OBLIKU KOJI ODGOVARA MPEG-2 STANDARDU ZA KODIRANJE VIDEO INFORMACIJA ZA KOMPRIMIRANE MEDIJE JE IZRIČITO ZABRANJENA BEZ LICENCE PREMA VAŽEĆIM PATENTIMA IZ MPEG-2 PATENTNOG PORTFELJA, ČIJA LICENCA JE DOSTUPNA OD MPEG LA, L.L.C., 250 STEELE STREET, SUITE 300, DENVER, COLORADO 80206.

OVAJ PROIZVOD JE LICENCOM AVC PATENT PORTFOLIO ODOBREN KORISNIKU ZA OSOBNU I NEKOMERCIJALNU UPORABU ZA (i) KODIRANJE VIDEOZAPISA PREMA AVC STANDARDU ("AVC VIDEO") I/ILI (ii) KODIRAO KORISNIK PRILIKOM OSOBNE I NEKOMERCIJALNE AKTIVNOSTI I/ILI JE DOBIVEN OD DOBAVLJAČA KOJI IMA DOPUŠTENJE ZA DISTRIBUCIJU AVC VIDEOZAPISA. NE DAJE SE I NE PODRAZUMIJEVA SE DOPUŠTENJE NI ZA KAKVU DRUKČIJU UPORABU. DODATNE INFORMACIJE MOŽETE DOBITI NA MPEG LA, L.L.C. POGLEDAJTE <[HTTP://MPEGLA.COM](http://MPEGLA.COM)>

Uz ovaj KAMKORDER isporučen je softver "C Library", "Expat" i "zlib". Prilažemo ovaj softver na temelju licenčnog ugovora s vlasnicima autorskih prava. Na temelju zahtjeva vlasnika autorskih prava, dužni smo obavijestiti vas o sljedećem. Molimo da pažljivo pročitate sljedeće odlomke. Molimo pročitate sljedeće odlomke. Pročitajte "license1.pdf" u mapi "License" na CD-ROM disku. Pronaći ćete licenčni ugovor (na engleskom) za "C Library", "Expat", "zlib" i "libjpeg" softver.

## O GNU GPL/LGPL softveru

Uz kamkorder je priložen softver koji se smatra GNU General Public License (u nastavku "GPL") ili GNU Lesser General Public License (u nastavku "LGPL").

Ovime vas obavještavamo da imate pravo na pristup, preinake i distribuciju izvornog koda za ovaj softver u skladu s uvjetima za GPL/LGPL.

Izvorni kôd je dostupan na Internetu. Za njegovo preuzimanje, posjetite sljedeću stranicu. Kod preuzimanja izvornog koda, odaberite model kamkordera DCR-SR87.

<http://www.sony.net/Products/Linux/>

Molimo da nam se ne obraćate u svezi sadržaja izvornog koda.

Pročitajte "license2.pdf" u mapi "License" na CD-ROM disku. Pronaći ćete licenčni ugovor (na engleskom) za "GPL" i "LGPL" softver.

Za čitanje PDF dokumenata, potreban je Adobe Reader. Ako nije instaliran na vaše računalo, možete ga preuzeti na Adobe Systems stranici: <http://www.adobe.com/>



Dodatne informacije o ovom proizvodu i odgovore na često postavljana pitanja možete pronaći na Sonyjevoj stranici za podršku korisnicima (Customer Support).

<http://www.sony.net/>