

SONY[®]



Blu-ray Disc/DVD sistem za domači kino

Navodila za uporabo

BDV-F700 / F500

POZOR

Ne postavljajte sistema v knjižno omaro ali vgrajeno omaro z neustreznim zračenjem.

Ne prekrivajte računalnikov s časopisnim papirjem, prtom, zavesami, itd. Ne polagajte prižganih sveč na napravo.

Ne izpostavljajte baterij polagajte predmetov na napravo (npr. vaza z vodo).

Ne izpostavljajte baterij visokim temperaturam, na primer soncu, ognju, ipd.

Da ne bi prišlo do poškodbe, naj bo naprava varno nameščena na tla/steno v skladu z navodili za namestitve.

Naprava je namenjena samo uporabi v prostoru.

POZOR

Uporaba optičnih pripomočkov s tem izdelkom lahko poveča nevarnost poškodb na očeh. Ker lahko laserski žarek v tem Blu-ray disk/DVD predvajalniku poškoduje oči, ne razstavljajte ohišja. Popravila naj izvaja pooblaščen osebje.

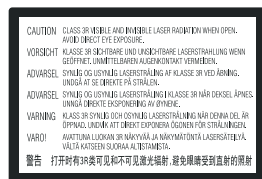

Ta naprava je označena kot CLASS 3R laserski izdelek. Če odprete ohišje za zaščito laserja, bo enota oddajala vidno in nevidno lasersko sevanje. Zato v tem primeru ne glejte v laser.

Ta oznaka se nahaja na ohišju za zaščito laserja, na notranji strani.

Nekaj o enoti

Tablica z imenom se nahaja na strani.



Odpadna električna in elektronska oprema (velja za evropsko unijo in druge evropske države s sistemom ločevanja odpadkov)

Če se na izdelku ali na njegovi embalaži nahaja ta simbol, pomeni, naj z izdelkom ne ravnamo enako kot z gospodinjstvi odpadki. Odložiti ga morate na ustreznem zbirnem mestu za električno in elektronsko opremo. S tem ko izdelek pravilno odvržete, pripomorete k preprečevanju potencialnih negativnih posledic za okolje in naše zdravje, ki bi ga povzročilo nepravilna odstranitev tega izdelka. Z recikliranjem materialov bomo ohranili naravne vire. O podrobnostih glede recikliranja tega izdelka lahko povprašate na upravni enoti ali v trgovini, kjer ste izdelek kupili.



Odpadne baterije (velja za evropsko unijo in druge evropske države s sistemom ločevanja odpadkov)

Če se na bateriji ali na njeni embalaži nahaja ta simbol, pomeni, naj z njo ne ravnamo enako kot z gospodinjstvi odpadki. S tem ko baterijo pravilno odvržete, pripomorete k preprečevanju potencialnih negativnih posledic za okolje in naše zdravje, ki bi ga povzročilo nepravilna odstranitev tega izdelka.

Z recikliranjem materialov bomo ohranili naravne vire. O podrobnostih glede recikliranja tega izdelka lahko povprašate na upravni enoti ali v trgovini, kjer ste izdelek kupili.

Proizvajalec tega izdelka je korporacija Sony, 1-7-1 Konan Minato-ku Tokyo, 108-0075 Japonska. Pooblaščen predstavnik za EMC in varnost izdelka je Sony Deutschland GmbH, Hedelfinger Strasse 61, 70327 Stuttgart, Nemčija. V zvezi s servisom in garancijo se obrnite na naslove, navedene v dokumentih za servis in v garantnem listu.

Opozorila

Naprava je testirana in z uporabo priključnega kabla, krajšega od 3 m, potrjeno ustreza omejitvam, ki jih določa direktiva EMC.

Napajanje

- Enota ni izključena iz omrežja, vse dokler je priključena v stensko vtičnico, tudi če je sama izključena.
- Postavite sistema na mesto, kjer boste lahko omrežni kabel v primeru težav takoj izvlekli iz stenske vtičnice.

Zaščita avtorskih pravic in blagovne znamke

- Ta proizvod vključuje tehnologijo zaščite avtorskih pravic, ki je zaščiten z metodami, ki se sklicujejo na patente ZDA in druge elemente intelektualne lastnine. Pravica do uporabe avtorskih pravic do te tehnologije zaščite mora biti odobrena s strani Microvision in je namenjena le za domačo uporabo in druge uporabnike v omejenem obsegu, razen če podjetje Microvision ne odobri drugačne uporabe. Dekodiranje ali razstavljanje je prepovedano.
- Ta sistem vključuje prilagodljiva matrična prostorska dekodirnika Dolby* Digital in Dolby Pro Logic (II) in sistem DTS** Digital Surround Surround.

* Izdelano po licenci podjetja Dolby Laboratories. »Dolby«, »Pro Logic« in simbol z dvojnimi D so blagovne znamke podjetja Dolby Laboratories.

**Izdelano po licenci pod U.S.Patent#

: 5.451.942; 5.956.674; 5.974.380;
5.978.762; 6.226.616; 6.487.535;
7.392.195; 7.272.567; 7.333.929;

7.212.872 & drugih ameriških in svetovnih patentov. DTS je registrirana blagovna znamka, DTS logotip, simbol, DTS-HD in DTS-HD Master Audio / Essential pa so blagovne znamke družbe DTS, Inc. © 1996-2008 DTS, Inc. Vse pravice pridržane.

- Ta sistem vključuje tehnologijo HDMI™ (High-Definition Multimedia Interface). HDMI, logotip HDMI in izraz »High-Definition Multimedia Interface« so blagovne znamke ali registrirane blagovne znamke družbe HDMI Licencing LLC.
- Java in vse blagovne znamke osnovane na Javi, so blagovne znamke ali registrirane blagovne znamke družbe Sun Microsystems, Inc.
- "BD-Live" in "BonusView" sta blagovni znamki združenja "Blu-ray Disc".
- »Blu-ray Disc« je blagovna znamka.

- Logotipi »Blu-ray Disc«, »DVD+RW«, »DVD-RW«, »DVD+R«, »DVD-R«, »DVD VIDEO« in »CD« so blagovne znamke.
- "BRAVIA" je blagovna znamka korporacije Sony.
- »AVCHD« in logotip »AVCHD« sta blagovni znamki družbe Matsushita Electric Industrial Co., Ltd. in korporacije Sony.
- »XMB« in »xross media bar« so blagovne znamke korporacije Sony in družbe Sony Computer Entertainment Inc.
- "PLAYSTATION" je blagovna znamka družbe "Sony Computer Entertainment Inc."
- DivX®, DivX Certified® in njihovi logotipi so registrirane blagovne znamke družbe DivX, Inc. in se uporabljajo z licenco.
- Gracenote® nudi podatke o tehnologiji za prepoznavanje glasbe in videa ter druge sorodne podatke. Gracenote je industrijski standard tehnologije prepoznavanja glasbe in podobnih vsebin. Podrobnosti si oglejte na spletni strani www.gracenote.com.

CD, DVD, Blu-ray Disc in podatki, ki se nanašajo na glasbo in video podjetja Gracenote, avtorska zaščita © 2000-sedanji Gracenote.

Program Gracenote, avtorska zaščita © 2000-sedanji Gracenote. Eden ali več patentov, ki so last družbe Gracenote, se nanaša na ta izdelek in storitve. Na spletni strani Gracenote si lahko ogledate seznam ustreznih patentov Gracenote. Gracenote, CDDDB, MusicID, MediaVOCS, logotip za Gracenote in logotip "Powered by Gracenote" so registrirane blagovne znamke ali blagovne znamke družbe Gracenote v ZDA in/ali drugih državah.



- »PhotoTV HD« in »PhotoTV HD« logotip sta blagovni znamki korporacije Sony.
- MPEG Layer-3 tehnologija zvočnega kodiranja in patenti z licenco Fraunhofer IIS and Thomson.
- iPod je blagovna znamka družbe Apple, registrirane v ZDA in drugih državah.
- "Made for iPod" pomeni, da je bila elektronska naprava izdelana posebej za priključitev v iPod in potrjeno ustreza standardom delovanja naprav Apple.
- Družba Apple ni odgovorna za delovanje te naprave in njeno ustreznost varnostnim in predpisanim standardom.
- Imena drugih sistemov in izdelkov so običajno blagovne znamke ali registrirane blagovne znamke proizvajalcev. Oznaki TM in ® v tem priročniku nista navedeni.

Nekaj o navodilih za uporabo

- V teh navodilih so opisane tipke na daljinskem upravljalniku. Uporabljate pa lahko tudi tipke na predvajalniku, ki imajo podoben simbol kot tipke na daljinskem upravljalniku.
- V tem priročniku se za diske BD, DVD, Super Audio CD in CD uporablja splošni izraz »disk«, razen če ni drugače navedeno.
- Navodila se nanašajo na modela BDV-F700 in BDV-F500. BDV-F700 je model, ki se uporablja za ilustracijo, razen če je navedeno drugače. Razlika v delovanju je jasno navedena, na primer, "BDV-F700".
- Postavke, ki se prikažejo na TV zaslonu, so odvisne od področja.
- Tovarniške nastavitve so podčrtane.

Pregled vsebine

Nekaj o priročniku	4
Odpiranje embalaže.....	6
Opis delov in tipk	8
Uvod	
Korak 1: Namestitve sistema.....	14
Korak 2: Priklučitev sistema	20
Korak 3: Hitra nastavitve	30
Korak 4: Izbira izvora	31
Korak 5: Poslušanje prostorskega zvoka.....	32
Disk	
Predvajanje diskov	34
Predvajanje USB naprave	35
Uporaba enote iPod.....	35
Predvajanje prek omrežja (Network).....	36
Razpoložljive možnosti	37
Nastavitev zvoka	
Izbira učinkov v skladu z izvorom.....	39
Izbira avdio formata, posnetkov v večih jezikih in kanalov	39
Poslušanje zvoka Multiplex Broadcast	40
Radijski sprejemnik	
Poslušanje radia	41
Uporaba funkcije RDS (Radio Data System)	42
Ostale funkcije	
Uporaba funkcije upravljanja vmesnika HDMI za »BRAVIA« Sync.....	43
Nastavitev zvočnikov.....	45
Uporaba časovnika izklopa.....	46
Sprememba vrste LED osvetlitve	46
Zaklep tipk na enoti	47
Upravljanje televizorja s priloženim daljinskim upravljalnikom	48
Varčevanje z energijo v načinu 'Standby'	48
Nastavitve	
Uporaba prikaza za nastavitve.....	49
Posodabljanje omrežja.....	49
Nastavitve zaslona	50
Nastavitve zvoka	51
Nastavitve za predvajanje diskov BD/DVD	52
Nastavitve starševskega nadzora	52
Nastavitve glasbe	53
Nastavitve sistema	53
Nastavitve omrežja	54
Enostavne nastavitve	55
Ponastavitev	55
Dodatne informacije	
Opozorila.....	56
Opombe o diskih	57
Odpravljanje težav	58
Diski, ki jih lahko predvajate	64
Vrste datotek, ki jih lahko predvajate	65
Avdio formati, ki jih naprava podpira.....	66
Tehnični podatki.....	67
Seznam jezikovnih kod.....	69
Pojasnitev pojmov.....	70

Odpiranje embalaže

BDV-F700

- Enota (1)

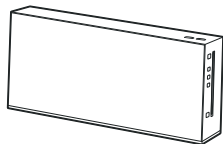

- Sprednja zvočnika (2)



- Nizkotonec (1)

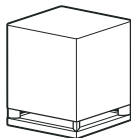

- Stojala za sprednja zvočnika (2)



- Talna podstavka (2)



- Namizna podstavka (2)

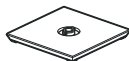

- Nastavka za podstavka (2)



- Vijaki s podložko (4)



- Vijaka (2)



- Kabli za zvočnike (3, bel/ rdeč/vijoličen)



- FM žična antena (1)



- Pašček za kabel (1)



- Daljinski upravljalnik (1)

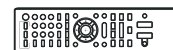

- Bateriji R6, velikosti AA (2)



- Navodila za uporabo
- Vodič za namestitev zvočnikov
- Vodič za hitro postavitvev
- Licenčni sporazum za končnega uporabnika

BDV-F500

- Enota (1)

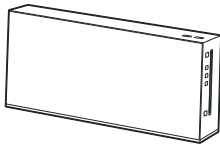

- Sprednja zvočnika (2)



- Nizkotonec (1)

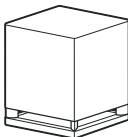

- Kabel za zvočnik (1, vijoličen)



- FM žična antena (1)

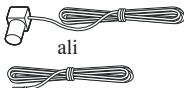

ali

- Pašček za kabel (1)



- Daljinski upravljalnik (1)

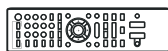

- Bateriji R6, velikosti AA (2)



- Navodila za uporabo
- Vodič za hitro postavitvev
- Licenčni sporazum za končnega uporabnika

Priprava daljinskega upravljalnika

Vstavite dve bateriji R6 (velikosti AA) v prostor za baterije v daljinskem upravljalniku. Upoštevajte polariteto ⊕ in ⊖.

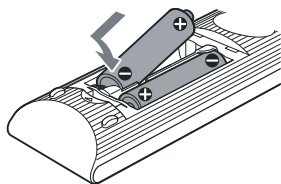

Opis delov in tipk

Dodatne informacije si lahko ogledate na straneh, navedenih med oklepaji.

Enota

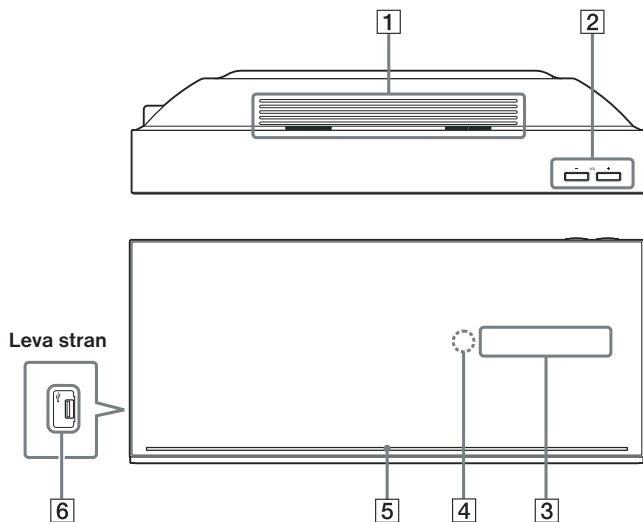

- | | | | |
|----------|--|----------|--|
| 1 | Zračniki | 4 | IR (senzor za daljinsko upravljanje) |
| 2 | VOL (glasnost) +/-
Nastavitev glasnosti sistema. | 5 | LED osvetlitev (stran 46) |
| 3 | Prikazovalnik na sprednji plošči | 6 | Priključek  (USB) (stran 35)
Za priključitev USB naprave. |

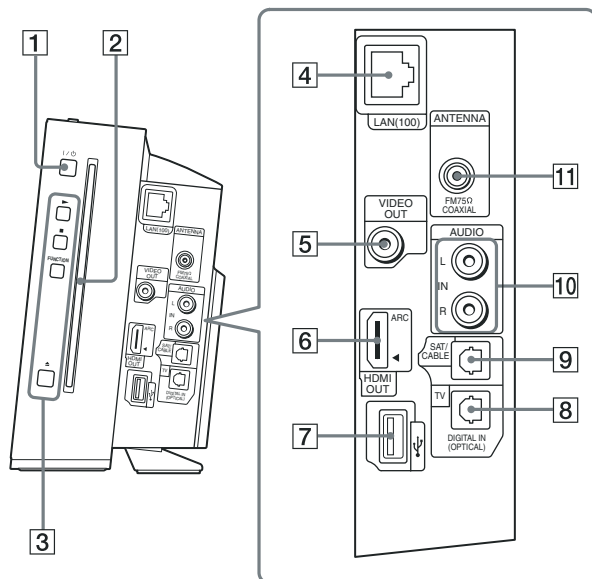

1 I/⏻ (vklop/stanje pripravljenosti)

Vklop enote ali vzpostavitev stanja pripravljenosti.

2 Reža za disk (stran 34)

3 Tipke za upravljanje predvajanja
▶ (predvajanje)

Začetek in nadaljevanje predvajanja od mesta ustavitve.

Predvajanje diaproykcije, če je vstavljen disk, ki vsebuje slikovne datoteke JPEG.

■ (stop)

S to tipko se predvajanje ustavi in enota si zapomni mesto ustavitve (resume point).

Mesto nadaljevanja naslova/posnetka je zadnje mesto, ki ste ga predvajali ali zadnja fotografija v mapi s fotografijami.

FUNCTION

Izbira vira predvajanja.

▲ (izmet)

Izmet diska.

4 Priključek LAN (100) (stran 27)

5 Priključek VIDEO OUT (stran 23)

6 Priključek HDMI OUT (stran 23)

7 Priključek USB (desno) (stran 35)

Uporablja se za priključitev USB naprave.

8 Priključek TV (DIGITAL IN OPTICAL) (stran 24)

9 Priključek SAT/CABLE (DIGITAL IN OPTICAL)

10 Priključka AUDIO (IN L/R) (stran 25)

11 Priključek ANTENA (FM 75Ω COAXIAL) (stran 26)

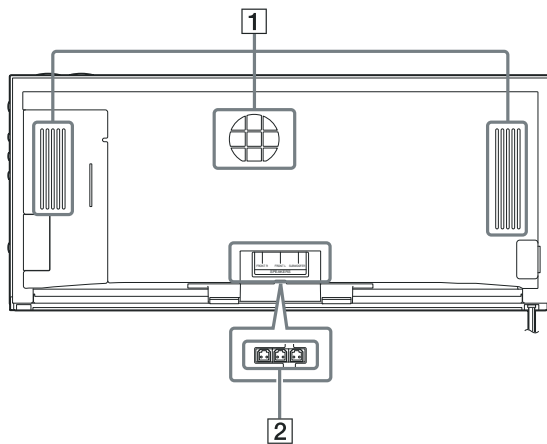

1 Ventilatorji

2 Priključki SPEAKERS (stran 20)

Prikazovalnik na sprednji strani

Nekaj o indikatorjih na prikazovalniku sprednje plošče

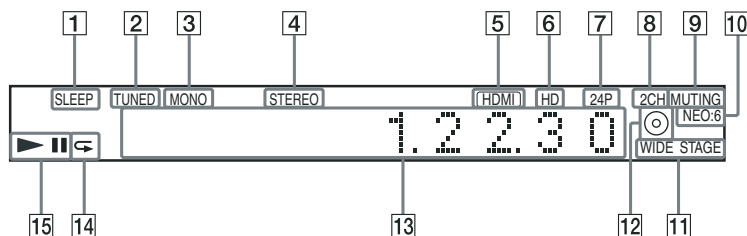

- 1 Utripa, če je nastavljen časovnik. (stran 46)
- 2 Sveti, ko enota sprejema postajo (samo radio) (stran 41)
- 3 Zasveti, če je "FM MODE" nastavljen na "MONO" (samo radio) (stran 41)
- 4 Sveti, ko enota sprejema stereo zvok (samo radio) (stran 41).
- 5 Zasveti, če je priključek HDMI OUT pravilno priključen v napravo, ki je združljiv s HDCP (High-bandwidth Digital Content Protection – zaščita širokopasovne digitalne vsebine)
- 6 Sveti, ko enota oddaja 720p/1080i/1080p video signale iz priključka HDMI OUT.
- 7 Sveti, ko enota oddaja 1920 x 1080p/24 Hz video signale.
- 8 Sveti med predvajanjem v načinu "2CH STEREO".
- 9 Sveti, če je zvok sistema utišan.
- 10 Sveti med oddajanjem zvoka v načinu DTS Neo:6.
- 11 Sveti med predvajanjem zvoka s prostorskim učinkom "WIDE STAGE".
- 12 Sveti, če je vstavljen disk.
- 13 Prikaže status sistema, na primer številko poglavja, naslova ali posnetka, uro, radijsko frekvenco, status predvajanja, itd.
- 14 Sveti, če je vklopljen način ponavljajočega predvajanja.
- 15 Prikaže stanje predvajanja sistema.

Daljinski upravljalnik

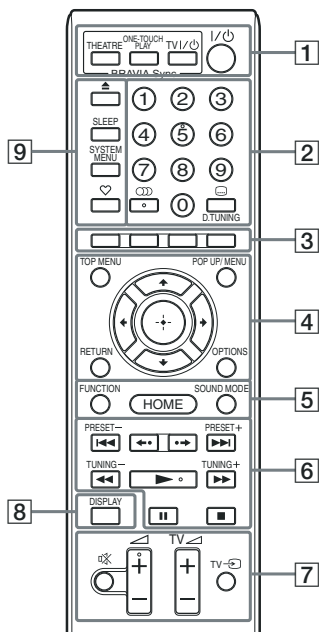

Na tipkah 5, , + in se nahaja otipljiva pika, ki poenostavlja upravljanje.

- : TV: za upravljanje televizorja (Podrobnosti si oglejte v poglavju "Upravljanje televizorja s priloženim daljinskim upravljalnikom" na strani 48).

1 THEATRE (stran 44)

Samodejno preklopi na video način, ki najbolj ustreza gledanju filmov.

ONE-TOUCH PLAY (stran 44)

Vklop funkcije 'One-Touch Play'.

TV I/⏻ (vklop/stanje pripravljenosti) (stran 48)

Vklopi TV ali nastavi način stanja pripravljenosti.

I/⏻ (vklop/stanje pripravljenosti) (stran 30, 41)

Vklopi sistem ali nastavi način stanja pripravljenosti.

2 Oštevilčene tipke (stran 42, 48)

(audio) (stran 39, 40)

Izberite audio format/posnetek.

(podnapis) (stran 52)

Izberete lahko jezik za podnapise, če so na disku BD-ROM/DVD VIDEO posneti v večih jezikih.

D.TUNING (stran 41)

Nastavite radijsko frekvenco.

3 Barvne tipke (rdeča/zelena/rumena modra)

Bližnjice za izbiro postavk v nekaterih menijih diska BD (lahko se uporablja tudi za interaktivne funkcije Java na disku BD).

4 TOP MENU

Odpre ali zapre Top Menu diska BD ali DVD na TV zaslonu.

POP UP/MENU

Odpre ali zapre Pop-up Menu diska BD-ROM ali meni DVD-ja.

OPTIONS (stran 37)

Na TV zaslonu se prikaže z možnostmi, ki jih lahko izberete.

RETURN

Vrnitev na predhodni prikaz.

/ / /

Označite lahko prikazani postavko, ki jo želite izbrati.

(ENTER)

Potrditev izbrane postavke.

5 FUNCTION (stran 31, 41)

Izbere izvor za predvajanje.

HOME (stran 30, 41, 45, 49)

Vklopi in izklopi osnovni meni sistema na TV zaslonu.

SOUND MODE (stran 39)

Izbere način zvoka..

6 Tipke za upravljanje predvajanja

Glej poglavje "Predvajanje" (stran 34).

/ (predhodni/naslednji)

Preskok na naslednje/prejšnje poglavje, posnetek ali datoteko.

(ponovitev predvajanja/naprej)

Hitra ponovitev predvajanja trenutnih kadrov za 10 sekund. / Hitro pomikanje trenutnih kadrov naprej za 15 sekund.

◀◀/▶▶ (hitro pomikanje nazaj/naprej)

Hitro pomikanje diska nazaj/naprej med predvajanjem. Z vsakim pritiskom na tipko se hitrost iskanja spremeni.

Če pri začasni ustavitvi pritisnete in držite tipko več kot eno sekundo, se vklopi počasno predvajanje.

Če pri začasni ustavitvi pritisnete na tipko, se bo predvajala ena slika za drugo.

▶ (predvajanje)

Začne in nadaljuje predvajanje od mesta ustavitve.

Predvajanje diaprojekcije, če je vstavljen disk, ki vsebuje slikovne datoteke JPEG.

|| (začasna ustavitve)

Začasna ustavitve ali nadaljevanje predvajanja.

■ (stop)

S to tipko se predvajanje ustavi in enota si zapomni mesto ustavitve (resume point).

Mesto nadaljevanja naslova/posnetka je zadnje mesto, ki ste ga predvajali ali zadnja fotografija v mapi s fotografijami.

Tipke za upravljanje radia

Glej "Radijski sprejemnik" (stran 41).

PRESET +/-

TUNING +/-

7 ☒ (utišanje)

Začasen izklop zvoka.

◀ (glasnost) +/- (stran 41)

Nastavitev glasnosti.

TV ◀ (glasnost) +/- TV

Nastavitev glasnosti TV zvoka.

TV ↻ (TV vhod) TV

Preklopi vhodni vir televizorja med TV in drugimi vhodnimi viri.

8 DISPLAY (stran 34, 36)

Na TV zaslonu prikaže informacije o predvajanju.

Če je izbrana funkcija "TUNER FM", se radijske informacije na prikazovalniku sprednje plošče spremenijo.

Če je izbrana funkcija "TV" ali "SAT/CABLE" in digitalni signali vstopajo prek priključka TV (DIGITAL IN OPTICAL) ali SAT/CABLE (DIGITAL IN OPTICAL), se prikažejo informacije na prikazovalniku sprednje plošče.

9 ▲ (izmet)

Izmet diska.

SLEEP (stran 46)

Nastavitev časovnika izklopa.

SYSTEM MENU (stran 32, 38, 41, 46)

Vklop ali izklop menija sistema na prikazovalniku sprednje plošče.

♥ (priljubljene)

Prikaže internetno vsebino, ki je dodana seznamu priljubljenih. Shranite lahko 18 najljubših internetnih vsebin.

Korak 1: Namestitev sistema

Postavitev sistema

Če želite doseči najboljši »surround« zvok, naj bodo vsi zvočnik enako oddaljeni od mesta poslušanja

A. Postavite sistem kot kaže spodnja slika.

Za BDV-F700

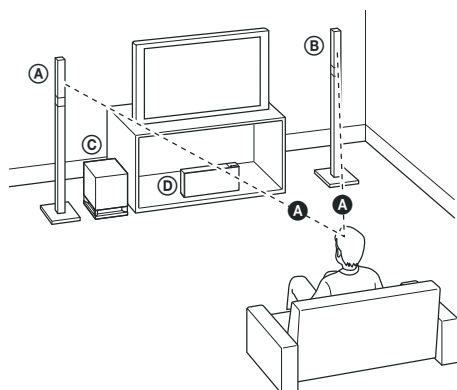

- A** Sprednji zvočnik (L, levi)
- A** Sprednji zvočnik (R, desni)
- A** Nizkotonec
- A** Enota

Za BDV-F500

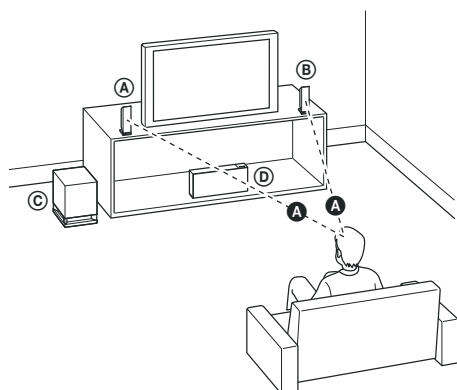

- A** Sprednji zvočnik (L, levi)
- A** Sprednji zvočnik (R, desni)
- A** Nizkotonec
- A** Enota

Opombi

- Postavite zvočnike na ravna, trdna tla (ne, na primer, na debelo preprogo).
- Če želite v bližino zvočnikov postaviti kak predmet, pustite nekaj prostora za vstavev/odstranitev diska (približno 15 cm) na desni strani enote (reža za disk).

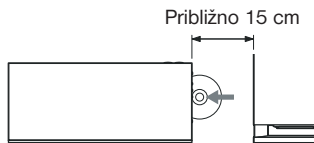

- Bodite previdni, ko postavljate zvočnike in/ali stojala (niso priložena), na katera so pritrjeni zvočniki, na premazana tla (z voskom, oljem, ipd.), ker bi se utegnili pojaviti madeži ali razbarvanje površine.
- Ne naslanjajte in ne obešajte se na zvočnik, ker bi le-ta utegnil pasti.
- Pri nekaterih namestitvah nizkotonca utegne priti do popačenja slike na TV zaslonu. V tem primeru oddaljite nizkotonec od televizorja.
- Ne zapirajte zračnikov na enoti (stran 8).
- Postavite oba sprednja zvočnika v enaki razdalji od mesta poslušanja.
- Sprednja zvočnika naj bodo postavljena najmanj 0,6 m narazen.
- Postavite sprednja zvočnika naprej od televizorja. Pazite, da se pred zvočniki ne nahajajo ovire, ki bi odbijale zvok.
- Oba sprednja zvočnika naj bosta usmerjena naravnost naprej.

Postavitev zvočnikov navpičnem položaju (samo BDV-F500) (samo BDV-F500)

Izberete lahko kot postavitev sprednjih zvočnikov: navpično ali nagnjeno navzgor. (Zvočnika sta tovarniško nastavljena nagnjeno navzgor).

1 Odstranite vijaka (tovarniško privita) na dnu zvočnika.

Vijaka sta potrebna pri ponovnem sestavljanju zvočnika. Pazite, da ju ne izgubite.

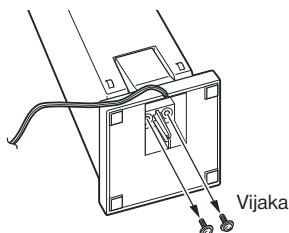

2 Odstranite stojalo za zvočnik.

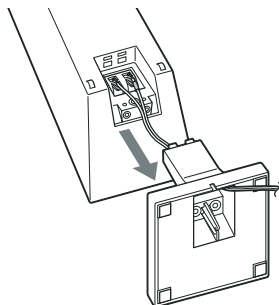

- 3** Ponovno pritrдите stojalo za zvočnik in sicer tako, da vstavite izstopajoča dela na stojalo v luknji, za navpični položaj ali nagnjeno navzgor.

Navpični položaj ali nagnjeno navzgor

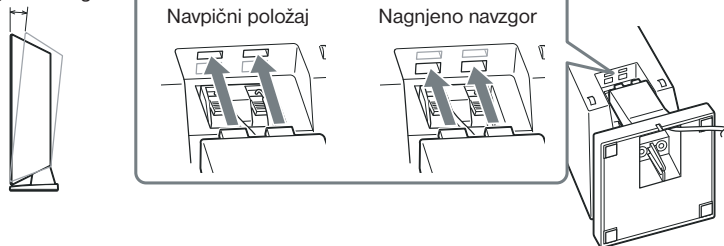

- 4** Potegnite kabel za zvočnik skozi zarezo na podstavku stojala, da se ne bi zvil ali preščipnil.

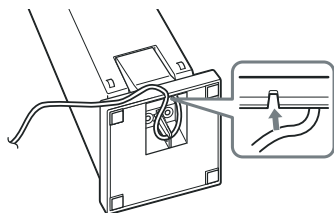

- 5** Privijte vijaka in pritrдите stojalo za zvočnik.

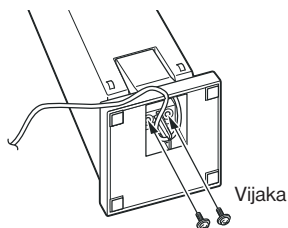

Opomba

- Pazite, da pri privijanju vijakov ne priščipnete kablov za zvočnike.



Sestavljanje zvočnikov

(samo BDV-F700)

Več o sestavljanju zvočnikov si oglejte v vodiču za namestitev zvočnikov.

Namestitev zvočnikov na steno

Opozorila

- V trgovini se pozanimajte o strukturi sten in kateri vijaki so primerni.
- Uporabite vijake, ki so primerni za strukturo in moč stene. Ker je stena iz gipsa šibka, vijake varno pritrdite na tram in jih nato pritrdite na steno. Namestite zvočnike na navpično in ravno steno, z dodatno ojačitvijo.
- Sony ne prevzema odgovornosti za nesreče ali poškodbe, ki jih povzročijo nepravilna namestitvev, nezadostna moč stene, neustrezni vijaki, itd.

Priprava za model BDV-F500

Zvočnika ni mogoče namestiti, če je nanj pritrjeno stojalo. Najprej odstranite stojalo, nato boste lahko zvočnik namestili na steno.

1 Odstranite vijaka (tovarniško privita) na dnu zvočnika.

Vijaka sta potrebna pri ponovnem sestavljanju zvočnika. Pazite, da ju ne izgubite.

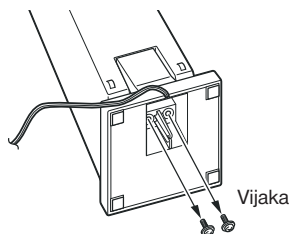

2 Odstranite stojalo za zvočnik.

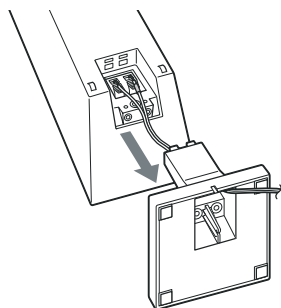

3 Izključite kabel iz zvočnika.

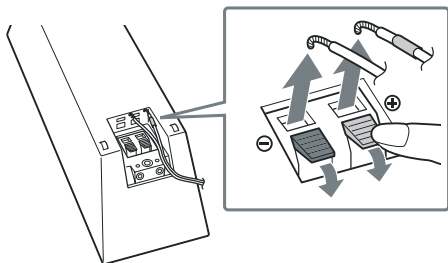

4 Izvlecite stojalo za zvočnik.

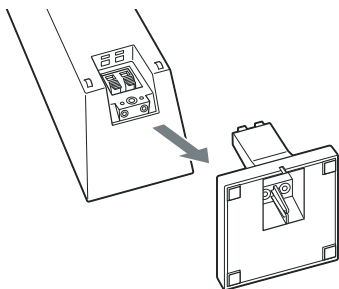

Slika povsem razstavljenega zvočnika



Zvočnik



Stojalo za zvočnik



Kabel za zvočnik



Vijaka

Namestitev zvočnikov na steno (BDV-F700/BDV-F500)

Pazite, da bodo kabli ustrezali priključkom na zvočnikih: kabel z barvno cevčico v ⊕ in kabel brez barvne cevčice v ⊖.

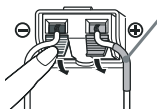

Barvna cevčica
Sprednji zvočnik (L, levi): bel
Sprednji zvočnik (R, desni): rdeč

- 1** Pripravite vijake (niso priloženi), ki ustrezajo luknjam na zadnji strani zvočnikov. Glej sliko na naslednji strani.

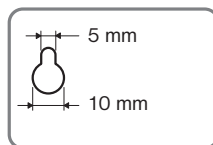
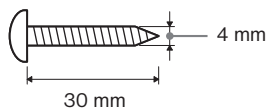

Luknja na zadnji strani zvočnika

Opomba

- Dolžina in vrsta vijaka sta prikazana le kot primer. Izberite vijake v skladu z materialom in močjo stene, na katero boste namestili zvočnike.

- 2** Pritrdite vijake v steno.

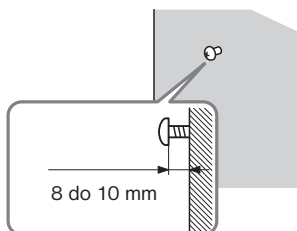

- 3** Obesite zvočnike na vijake.

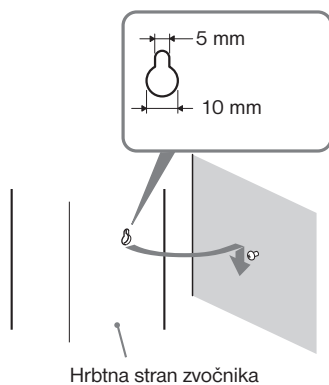

Luknja na hrbtni strani zvočnika

Opomba

- Pazite, da pri privijanju vijakov ne priščipnete kablov za zvočnike.



Korak 2: Priklučitev sistema

Več o priklučitvi sistema si preberite na naslednjih straneh.

Ne priklučujte omrežnega kabla enote v stensko vtičnico, dokler ne opravite vse povezave.

Opomba

- Če priklučite drugo komponento z gumbom za nastavitev glasnosti, pojačajte glasnost druge komponente do stopnjo, kjer zvok ni popačen.

Odstranitev pokrova na enoti.

Pred priklučitvijo kablov odstranite pokrov z enote.

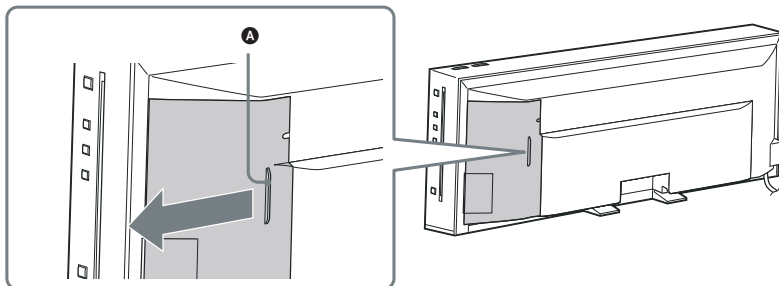

Držite pokrov za **A** in ga izvlecite (vstran).

Priklučitev zvočnikov

Prikluček in barvna cevčica na kablji za zvočnike sta označena z barvo v skladu z vrsto zvočnika.

Priklučite kabli tako, da bodo ustrezali barvam priključkov SPEAKER na enoti.

Pazite, da bodo kabli ustrezali priključkom na zvočnikih: kabel z barvno cevčico v \oplus in kabel brez barvne cevčice v \ominus . Pazite, da se izolacija kabla za zvočnik ne ujame v priključek.

Priljučitev kablov za zvočnike v enoto

Vstavite konektorje kablov do konca.

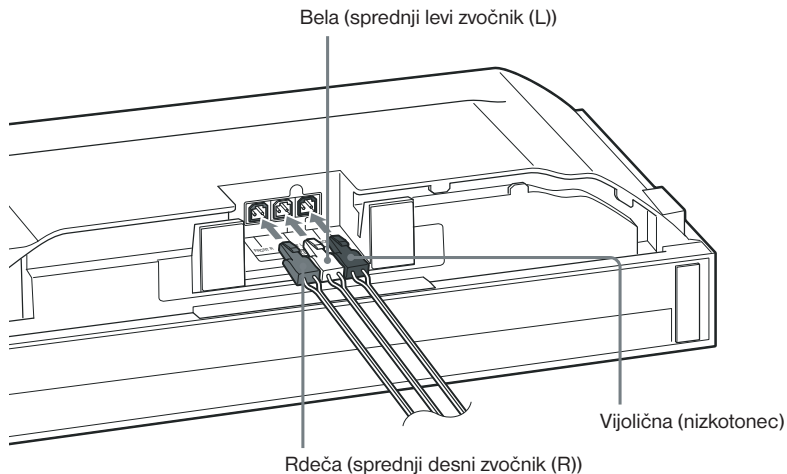

Opomba

- Položite enoto na debelejšo, mehko krpo, da se ne bo poškodovala

Priljučitev kablov v nizkotonec

- 1 Priljučite kabel v nizkotonec.

Spodnja stran zvočnika

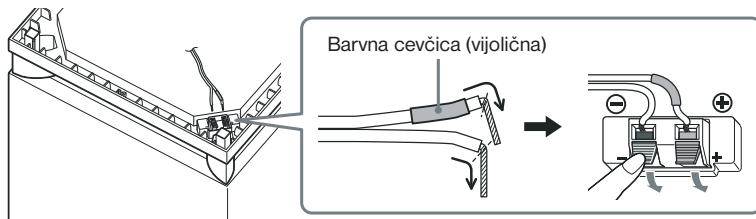

- 2** Povlecite kabel za zvočnik skozi odprtino ob strani nizkotonca in ga pritrdite v držalo za kable.

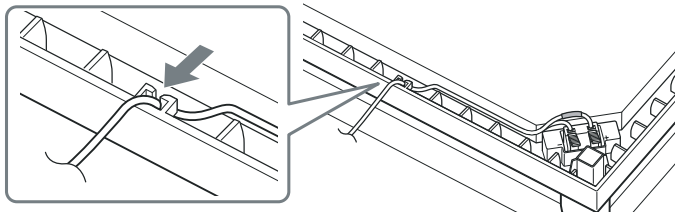

Priključitev televizorja (video povezava)

Ta povezava omogoča pošiljanje video signalov v TV.

Pri nekaterih priključkih na televizorju je potrebno izbrati način povezave.

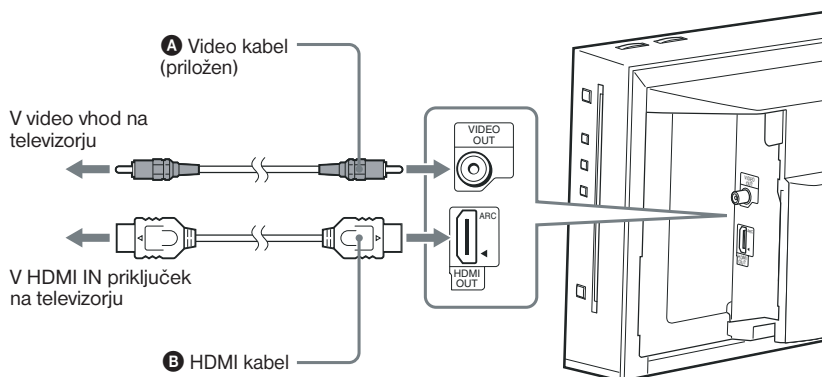

Način 1: Priključitev HDMI kabla (A)

Če ima vaš televizor priključek HDMI, priključite enoto v TV s kablom HDMI. Kakovost slike bo boljša, kot če uporabite povezavo z video kablom.

Če priključite HDMI kabel, morate izbrati vrsto izhodnega signala (stran 50).

Način 1: Priključitev video kabla (B)

Če nimate HDMI kabla, začasno uporabite to povezavo.

Priključitev televizorja (avdio povezava)

Ta povezava omogoča pošiljanje avdio signala iz televizorja v enoto. Če želite zvok televizorja poslušati prek sistema, uporabite naslednjo povezavo.

Z digitalno avdio povezavo sistem sprejema signale 'Dolby Digital multiplex broadcast' in lahko boste uživali v zvoku 'multiplex broadcast'.

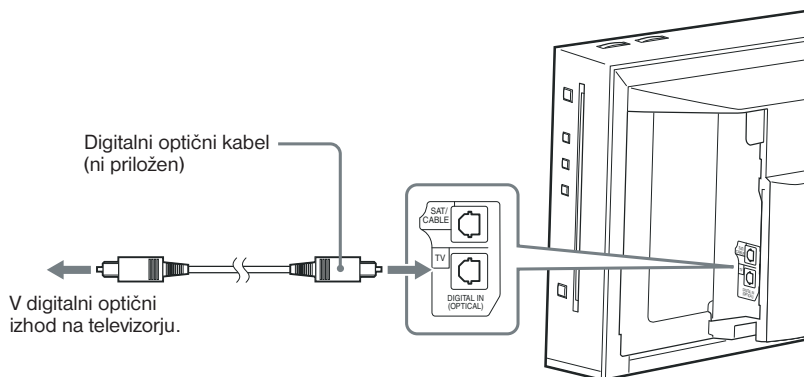

Nekaj o funkciji ARC (Audio Return Channel)

Če je vaš TV združljiv s funkcijo ARC, bo povezava s HDMI kablom omogočila pošiljanje digitalnih avdio signala iz televizorja. Za poslušanje TV zvoka vam ne bo treba uporabiti ločene avdio povezave. Podrobnosti o funkciji ARC si oglejte pod [Audio Return Channel] (stran 53).

Priključitev drugih komponent

Če v TV priključite sistem in druge komponente, bodo video signali potovali v TV, avdio signali iz komponent pa bodo potovali v sistem na naslednji način.

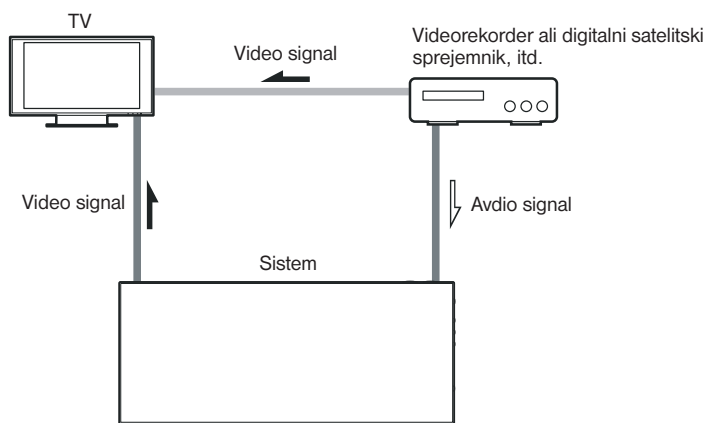

Priključene komponente lahko poslušate prek zvočnikov sistema.

- Videorekorder ali digitalni satelitski sprejemnik (nista priložena), ki ima optični izhod: **C**
- Videorekorder, digitalni satelitski sprejemnik, PlayStation ali prenosni avdio izvor, itd. (niso priloženi): **D**

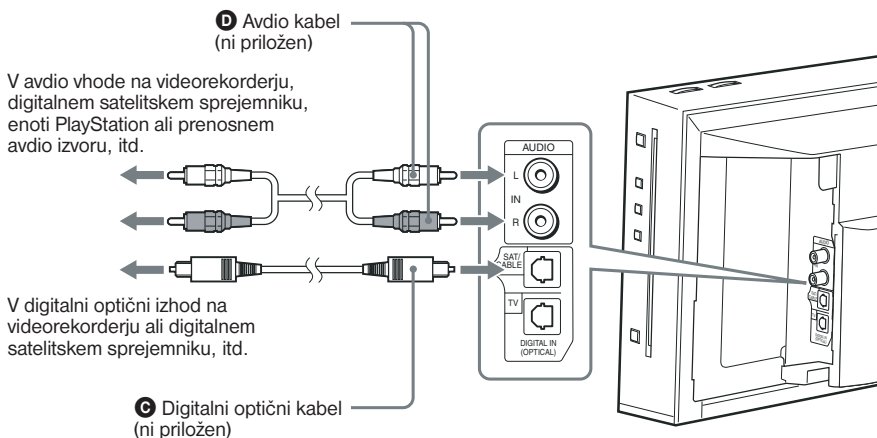

Priključitev antene

Priključitev antene

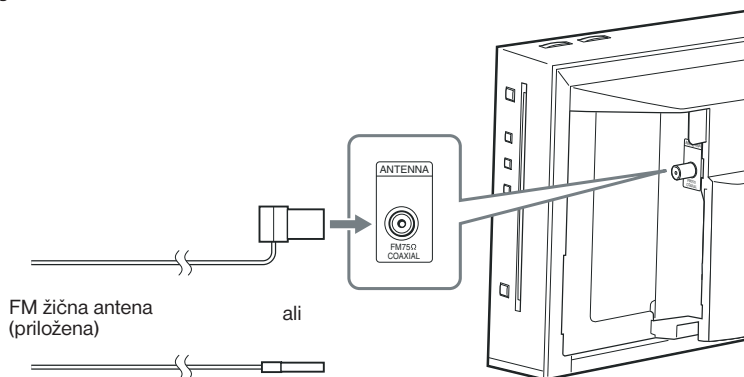

Nasvet

- Če je FM sprejem slab, za povezavo sistema z zunanjo FM anteno, uporabite 75-omski koaksialni kabel (ni priložen), kot je prikazano spodaj.

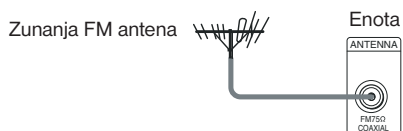

Priključitev na omrežje

Žična nastavitvev

Če s pomočjo omrežnega kabla povežete priključek LAN (100) na enoti z Internetom, boste lahko s pomočjo omrežja posodobili programsko opremo sistema. Lahko boste tudi uporabljali funkcijo BD-Live (stran 45). Opravite ustrezne nastavitve v [Internet Settings] pod [Network Settings] (stran 87).

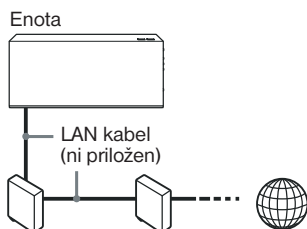

Širokopasovni usmerjevalnik ADSL modem / Internet kabelski modem

USB brezžična nastavitvev

Uporabite brezžični LAN prek USB brezžičnega LAN adapterja (samo Sony UWA-BR100*) (ni priložen).

USB brezžični LAN adapter ni na voljo v vseh državah/področjih.

* Od januarja 2010.

Izklopite enoto preden priključite podaljševalni kabel ali preden vstavite USB brezžični LAN adapter. Ko ste vstavili adapter v bazo podaljševalnega kabla in priključili kabel v (USB) vrata (levo ali desno), ponovno vklopite enoto.

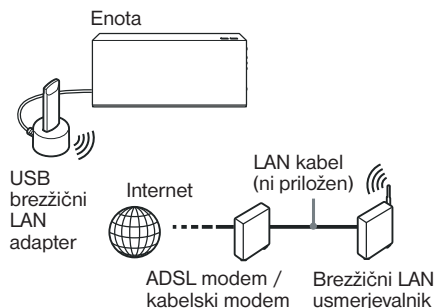

Opombe

- Razdalja med USB brezžičnim LAN adapterjem in vašim brezžičnim usmerjevalnikom pri nameščanju je odvisna od okolja uporabe. Če se sistem ne more povezati v omrežje ali če povezava z omrežjem ni stabilna, premaknite

USB brezžični LAN adapter na drugo mesto ali pa ga približajte brezžičnemu LAN usmerjevalniku.

Izbira nastavitvev omrežja

Podrobnosti si oglejte pod [Network Settings] (stran 54) in sledite navodilom na zaslonu.

Nekaj o zaščiti brezžičnega LAN

Ker se komunikacija prek funkcije brezžičnega LAN ustvarja po radijskih valovih, utegne biti brezžični signal občutljiv na prestrzanje drugih signalov. Da bi zaščitili brezžično komunikacijo, predvajalnik podpira različne varnostne funkcije. Pazite na to, da bo konfiguracija varnostnih nastavitvev pravilna in v skladu z vašim omrežjem.

Brez zaščite

Čeprav so nastavitve povsem enostavne, lahko kdorkoli prestreže brezžično komunikacijo ali se vmeša v vaše brezžično omrežje, brez posebnega orodja. Pomnite, da obstaja tveganje nepooblaščenega dostopa in prestrzanja podatkov.

WEP

WEP komunikacijam dodeli zaščito in preprečuje zunanjim uporabnikom prestrganje komunikacije in vmešavanje v brezžično omrežje. WEP je varnostna tehnologija, ki omogoča priključitev starejših naprav, ki ne podpirajo TKIP/AES.

WPA-PSK (TKIP), WPA2-PSK (TKIP)

TKIP je varnostna tehnologija, ki je namenjena odpravljanju pomanjkljivosti tehnologije WEP. TKIP zagotavlja višjo stopnjo zaščite od tehnologije WEP.

WPA-PSK (AES), WPA2-PSK (AES)

AES je varnostna tehnologija, ki uporablja napreden način zaščite, drugačen od WEP in TKIP. AES zagotavlja višjo stopnjo zaščite od WEP ali TKIP.

Pritrditev pokrova

Ko ste priključili kable, jih uredite in pritrdite pokrov kot je prikazano spodaj.

- 1 Položite enoto obrnjeno navzdol.

Opomba

- Položite jo na debelejšo, mehko krpo, da se ne bi poškodovala.

- 2 Združite kable (razen FM žične antene), potegnite jih skozi odprtino na spodnji strani enoti, nato pa jih ovijete za ročico na hrbtni strani (A).

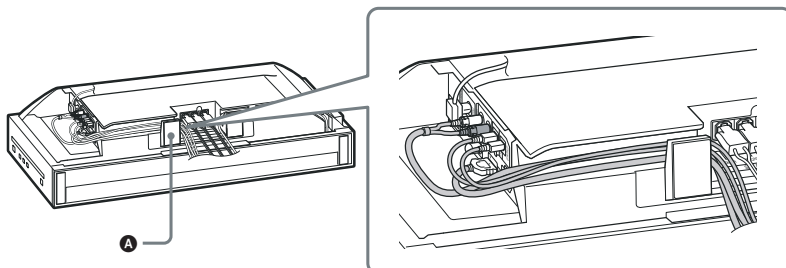

- 3 Potegnite omrežni kabel skozi odprtino na spodnji strani enote, tako da ga pritrdite za jezičke in nato ovijete za ročico na hrbtni strani (B).

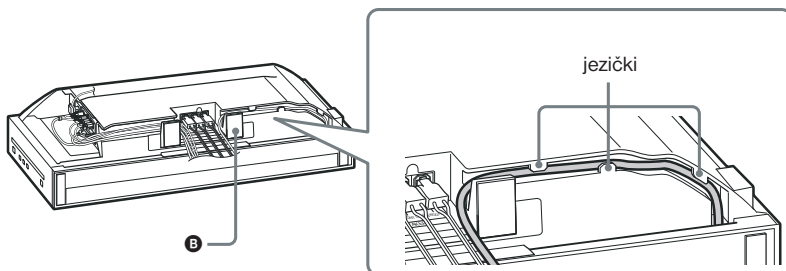

- 4 Spnite vse kable skupaj s paščkom.

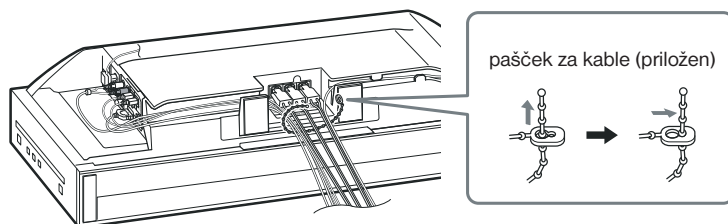

5 Pritrdite pokrov na hrbtno stran enote.

Postavite vogal pokrova na (C) in ga pomaknite navznoter, dokler ne zaskoči. Potegnite FM žično anteno skozi majhno zarezo na pokrovu.

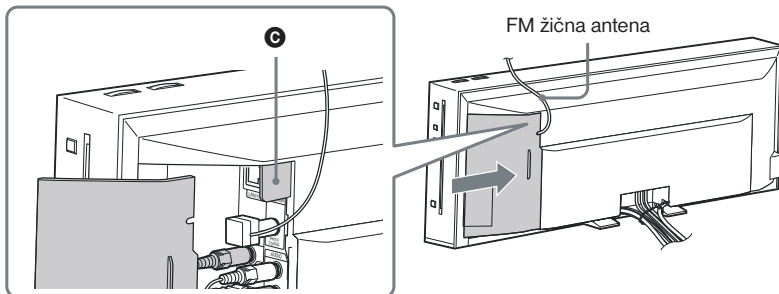

Opombi

- Prepričajte se, da je FM žična antena povsem raztegnjena.
- Po pritrditvi pokrova naj bo FM žična antena v čim bolj vodoravnem položaju.

Odpiranje vratc na pokrovu

Če želite priključiti USB napravo (na primer USB pomnilnik) v stransko ploščo, odprite vratca na pokrovu preden pokrov pritrdite na enoto. Pazite, da vratca ne izgubite.

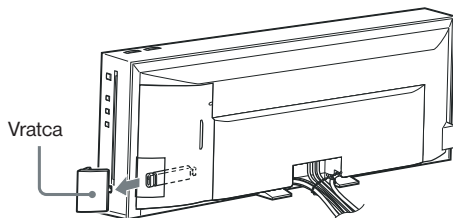

Če želite odpreti vratca, odstranite pokrov, držite vratca in jih nato potegnite navzgor in navzven.

Če želite vratca zapreti, naravnajte izstopajoči del na vratcih z odprtino na pokrovu in vratca nežno potisnite v odprtino in navzdol, dokler ne zaskočijo.

Odpiranje vratc

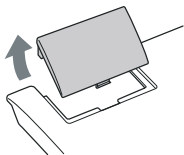

Zapiranje vratca

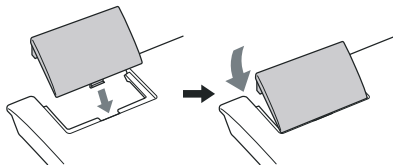

Korak 3: Enostavna nastavitve (Easy Setup)

Pred izvedbo koraka 3

Prepričajte se, da so povezave trdne, nato priključite omrežni kabel.

S pomočjo spodnjih korakov lahko opravite osnovne nastavitve za uporabo sistema.

Prikazane postavke so odvisne od področja.

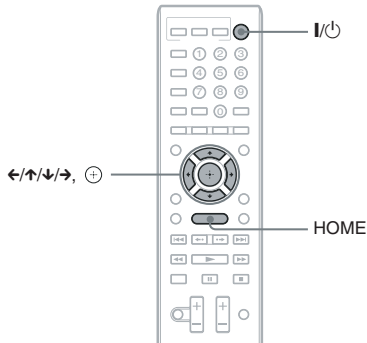

Kako priklicati prikaz 'Easy Setup'

- 1** Pritisnite na HOME.
Na TV zaslonu se prikaže domači meni (Home menu).
- 2** S puščicama ←/→ izberite  [Setup].
- 3** S puščicama ↑/↓ izberite [Easy Setup] in pritisnite na tipko ⊕.
- 4** S puščicama ←/→ izberite [Start] in pritisnite na tipko ⊕.
Pojavi se prikaz 'Easy Setup'.

- 1** Vključite televizor.
- 2** Pritisnite na I/Power na enoti.
- 3** Preklopite izbirnik vhoda na televizorju tako, da se bo na TV zaslonu prikazal signal iz sistema.

Pojavi se nastavitveni prikaz (Setup Display) za izbiro jezika za prikaz na zaslonu.

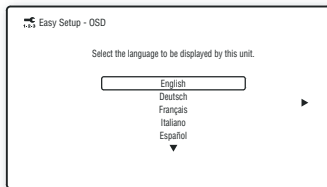

- 4** Opravite postopek [Easy Setup]. Sledite navodilom na zaslonu in s puščicama ←/↑/↓/→ ter tipko ⊕ opravite osnovne nastavitve.

Korak 4: Izbira izvora

Izberete lahko izvor predvajanja.

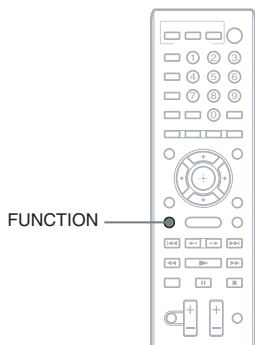

Pritiskajte na FUNCTION, dokler se na prikazovalniku sprednje plošče ne prikaže zelena funkcija.

Z vsakim pritiskom na FUNCTION se funkcija spremeni na naslednji način.

“BD/DVD” → “D.MEDIA” → “TUNER FM”
→ “TV” → “SAT/CABLE” → “AUDIO” →
“BD/DVD” → ...

Funkcija	Izvor
“BD/DVD”	Disk, ki ga sistem predvaja.
“D. MEDIA”	USB naprava, iPod ali BRAVIA Internet Video
“TUNER FM”	FM radio (stran 41)
“TV”	Komponenta (TV, ipdd), ki je priključena v priključek TV (DIGITAL IN OPTICAL) na stranski plošči ali TV, ki je združljiv s funkcijo ARC in je priključen v priključek DHMI OUT na stranski plošči (stran 24).
“SAT/CABLE”	Komponenta, ki je priključena v priključek SAT/CABLE (DIGITAL IN OPTICAL) na hrbtani strani (stran 25).
“AUDIO”	Komponenta, ki je priključena v priključek AUDIO (AUDIO IN L/R) na hrbtani strani (stran 25).

Korak 5: Predvajanje prostorskega zvoka

Prostorski zvok lahko poslušate preprosto tako, da izberete enega od vnaprej programiranih načinov dekodiranja. Le-ti ustvarijo vznemirljiv in močan zvok kinodvorane v vašem domu.

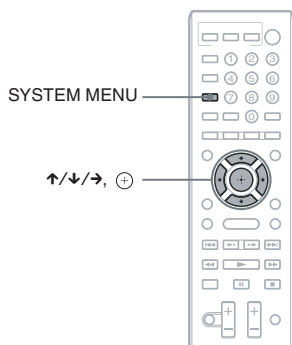

Izbira prostorskih nastavitev v skladu z vašimi željami

- 1 Pritisnite na SYSTEM MENU.**
- 2 Pritiskajte na puščici ↑/↓, dokler se na prikazovalniku sprednje plošče ne prikaže napis "SUR.SETTING", nato pritisnite na ⊕ ali →.**
- 3 Pritiskajte na puščici ↑/↓, dokler se na prikazovalniku sprednje plošče ne prikaže zelena prostorska nastavev.**
Glej spodnjo tabelo.
- 4 Pritisnite na ⊕.**
Nastavev je opravljena.
- 5 Pritisnite na SYSTEM MENU.**
Meni sistema se izklopi.

Izhodi na zvočnikih

Tovarniška nastavev je »AUTO«.

Prostorska nastavev	Učinek
AUTO	Sistem samodejno začne oddajati zvok z ustreznim učinkom, ki je odvisen od izvora. <ul style="list-style-type: none">• 2-kanalni izvor: oddajanje 2-kanalnega zvoka, takega kot je.• Več-kanalni izvor: posnema 7.1 ali 5.1 prostorski zvok z dvema sprednjima zvočnikoma in nizkotoncem. Na prikazovalniku sprednje plošče zasveti indikator WIDE STAGE.
2CH STEREO	Sistem oddaja 2-kanalni zvok, ne glede na format zvoka in število kanalov. Več-kanalni prostorski formati se združijo v 2 kanala.

Izklop prostorskega zvoka

Za "SUR. SETTING" izberite "2CH STEREO".

Opombi

- Pri nekaterih vhodnih signalih, način dekodiranja morda ne bo imel učinka.
- Če predvajate Super Audio CD, se prostorske nastavitve ne vklopijo..

Nasvet

- Sistem si zapomni zadnji način dekodiranja, ki ste ga izbrali za funkcijo. Ko izberete funkcijo, kot je "BD/DVD" ali "TUNER FM", bo sistem samodejno dodelil način dekodiranja, ki je bil zadnji dodeljen tej funkciji. Na primer, če ste izbrali "BD/DVD" z načinom "AUTO", nato izberete drugo funkcijo in se kasneje vrnete na "BD/DVD", se bo temu načinu ponovno dodelil način "AUTO".

Predvajanje

Predvajanje diska

Več o diskih, ki jih lahko predvajate si oglejte na strani 64..

1 Preklopite izbirnik vhoda na TV-j, da se bo signal iz sistema prikazal na TV zaslonu.

2 Vstavite disk.

Potisnite ga v režo, dokler ga enota samodejno ne povleče vase.



Na osnovnem meniju se prikaže simbol in predvajanje se začne.

Če se predvajanje ne začne samodejno, izberite v kategoriji [Video], [Music] ali [Photo] in pritisnite na .

Opombi

- Ne vstavljajte diska, medtem ko je enota v stanju pripravljenosti (standby).
- Ne vstavljajte diska, medtem ko LED lučka utripa takoj po vklopu enote.

Uporaba funkcije 'BONUSVIEW/BD-LIVE

Nekateri diski BD-ROM z logotipom »BD-LIVE Logo*« vključujejo dodatno vsebino (bonus) in druge podatke, ki jih lahko naložite.



1 Opravite priprave za BONUSVIEW/BD-LIVE.

- Priključite predvajalnik v omrežje (stran 27).
- Nastavite [BD Internet Connection] na [Allow] (stran 52).

2 Vstavite BD-ROM z BONUSVIEW/BD-LIVE.

Način upravljanja je odvisen od diska. Oglejte si navodila za uporabo, priložena disku.

Nasvet

- Izbršite nepotrebne podatke v notranjem pomnilniku ali USB pomnilniku. Izberite [Erase BD Data] v [Video] in izbršite nepotrebne podatke. Če za lokalno shranjevanje uporabljate USB pomnilnik, se bodo izbrisali vsi shranjeni podatki v mapi [BUDA/BUDB]. Ustvarite si rezervno kopijo video/glasbenih/foto podatkov v mapi [BUDA/BUDB].

'BONUSVIEW/BD-LIVE

S pritiskom na tipko DISPLAY si lahko ogledate informacije o predvajanju.

Prikazane informacije so odvisne od vrste diska in stanja predvajanja.

Primer: Predvajanje diska BD-ROM

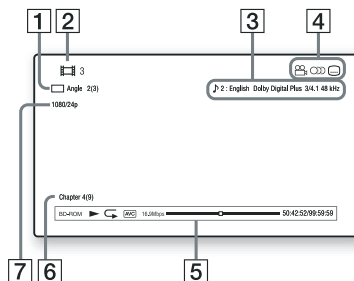

- 1 Trenutno izbrani kot
- 2 Številka ali ime naslova
- 3 Trenutno izbrana nastavitve zvoka
- 4 Razpoložljive funkcije (kot/ zvok/ podnapisi)
- 5 Informacije o predvajanju
Prikaže se vrsta diska, način predvajanja, vrsta ponavljanja, video kodek, hitrost prenosa podatkov, predvajalni pas, čas predvajanja, skupni čas
- 6 Številka poglavja
- 7 Izhodna ločljivost/Video frekvenca

Predvajanje iz USB naprave

Predvajate lahko video/glasbene/foto datoteke na priključeni USB napravi.

Več o vrstah datotek si oglejte na strani 65.

1 Priključite USB napravo v (USB) vrata na enoti.

Pred priključitvijo si oglejte navodila za uporabo, priložena USB napravi.

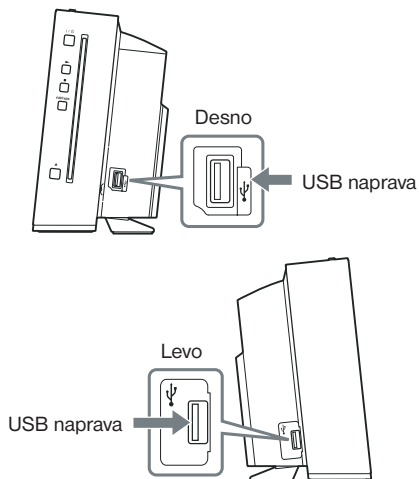

- 2 S puščicama / izberite  [Video],  [Music] ali  [Photo].
- 3 S puščicama / izberite  [USB Device (left)] ali  [USB Device (right)] in pritisnite na .

Opomba

- Ne odstranjajte USB naprave med delovanjem funkcije. Da ne bi prišlo do okvare podatkov ali poškodbe USB naprave, najprej izklopite sistem in nato priključite ali izključite USB napravo.







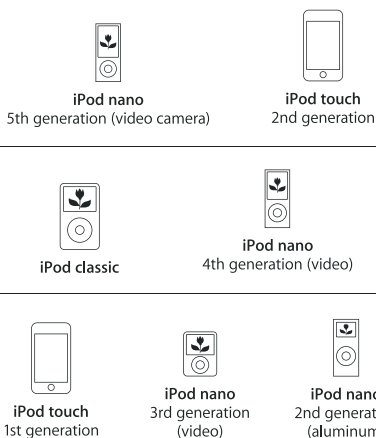

Uporaba enote iPod

Prek sistema lahko uživate v poslušanju in polnjenju enote iPod.

Združljivi modeli iPod

Modeli iPod, ki so združljivi s tem sistemom so naslednji. Pred uporabo enote iPod s tem sistemom, ga posodobite z najnovejšim programom.



- 1 Priključite iPod v  (USB) vrata na enoti z USB kablom enote iPod.
- 2 S puščicama / izberite  [Music].
- 3 S puščicama / izberite  [iPod (left)] ali  [iPod (right)], nato pritisnite na .

Zvok iz enote iPod se predvaja prek sistema. iPod lahko upravljate s tipkami na daljinskem upravljalniku.

Podrobnosti o delovanju si oglejte v navodilih za uporabo enote iPod.

Upravljanje enote iPod z daljinskim upravljalnikom

iPod lahko upravljate s tipkami na daljinskem upravljalniku. V naslednji tabeli si oglejte primere tipk, ki jih lahko uporabljate.

Ostale funkcije

Za	Pritisnite
▶,	Enako delovanje kot tipka ▶/ na enoti iPod.
■	Začasna ustavitev.
◀◀ ali ▶▶	Hitro vrtenje nazaj ali naprej.
◀◀◀ ali ▶▶▶	Enako delovanje kot tipki ◀◀◀ in ▶▶▶ na enoti iPod.
DISPLAY, RETURN, ←	Enako delovanje kot tipka MENU na enoti iPod.
↑/↓	Enako delovanje kot kolesce 'Click Wheel' na enoti iPod.
⊕, →	Enako delovanje kot tipka 'Center' na enoti iPod.

Opombe

- Enota iPod se polni, ko je priključena v sistem, medtem ko je sistem vklopljen.
- Pesmi ni mogoče prenesti na iPod.
- Sony ne prevzema nikakršne odgovornosti, če se podatki, posneti na iPod, izgubijo ali poškodujejo, medtem ko uporabljate iPod, priključen v to enoto.
- Ta izdelek je izdelan posebej za delovanje z enoto iPod in potrjeno ustreza standardom delovanja znamke Apple.
- Ne odstranjujte enote iPod med delovanjem. Da ne bi prišlo do okvare podatkov ali enote iPod, najprej izklopite sistem in nato priključite ali izključite iPod.

Predvajanje prek omrežja

Prenos BRAVIA Internet Videa

Vrata, ki omogočajo prenos izbrane internetne vsebine in različnih vrst naročenega razvedrila naravnost v predvajalnik.

- 1** **Opravite priprave za BRAVIA Internet Video.**
Priključite predvajalnik v omrežje (stran 27).
- 2** S puščicama ←/→ izberite [Video], [Music] ali [Photo].
- 3** S puščicama ↑/↓ izberite simbol ponudnika internetne vsebine in pritisnite na ⊕.
Ko dobite seznam internetne vsebine, se prikaže nov simbol.

Uporabite nadzorno ploščo

Nadzorna plošča se prikaže, ko se začne predvajati video datoteka. Prikazane postavke so odvisne od ponudnika internetne vsebine. Za ponovni prikaz pritisnite na DISPLAY.

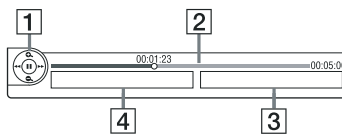

- 1** Nadzorni prikaz
Pritisnite na ←/↑/↓/→ ali ⊕ za upravljanje predvajanja.
- 2** Predvajalni pas
Stanje, smernik, ki označuje trenutni položaj, čas predvajanja, trajanje video datoteke
- 3** Ime naslednje video datoteke
- 4** Ime trenutno izbrane video datoteke in rating (gledanost)

Razpoložljive možnosti

Če pritisnete na tipko OPTIONS, vam bodo na voljo različne nastavitve in funkcije predvajanja. Razpoložljivost postavk je odvisna od situacije.

Običajne možnosti

Postavke	Podrobnosti
Playback History	Prikaže naslove/posnetke v zgodovini predvajanja diska BD-ROM/DVD-ROM/CD-DA (glasbenega CD-ja) na podlagi tehnologije Gracenote.
Repeat Setting	Nastavi način ponavljanja.
Favourites List	Prikaže seznam priljubljenih.
Play/Stop	Začne ali ustavi predvajanje.
Play from start	Predvajanje se začne od začetka.
Information Display	Prikaže informacije na disku BD-ROM/DVD-ROM/CD-DA (glasbenega CD-ja) na podlagi tehnologije Gracenote.
Add to Favourites	Seznamu priljubljenih doda internetno vsebino.
Remove from Favourites	Iz seznamu priljubljenih odstrani internetno vsebino.

Samo (Video)

Postavke	Podrobnosti
Video Settings	Picture Quality Mode: izbere nastavitve slike za različno osvetljena okolja. FNR: zmanjša naključni šum na sliki. BNR: zmanjša mozaični blokovni šum na sliki. MNR: zmanjša manjši šum okoli obrisov slike (mosquito noise).
Play/Pause	Začne ali začasno ustavi predvajanje.
Top Menu	Prikaže Top Menu BD-ja ali DVD-ja.
Menu/Popup Menu	Prikaže Pop-up Menu BD-ROMa ali DVD meni.
Title Search	Poišče naslov na disku BD-ROM/DVD VIDEO in začne predvajati od začetka.
Chapter Search	Poišče poglavje in začne predvajati od začetka.
Angle	Če so diski BD-ROM/DVD VIDEO posneti z različnimi zornimi koti, preklopi na drug zorni kot.

Samo (Photo)

Postavke	Podrobnosti
Slideshow	Predvaja diapriprojekcijo.
Slideshow Speed	Spremeni hitrost diapriprojekcije.
Rotate Left	Fotografijo obrne v nasprotni smeri urinega kazalca, za 90 stopinj.
Rotate Right	Fotografijo obrne v smeri urinega kazalca, za 90 stopinj.
View Image	Prikaže izbrano sliko

Nastavitev sinhronizacije zvoka s sliko

(A/V SYNC)

Če zvok ne ustreza sliki na zaslonu, lahko zvok sinhronizirate s sliko.

- 1** Pritisnite na tipko **SYSTEM MENU**.
- 2** Pritiskajte na puščici **↑/↓**, dokler se na prikazovalniku sprednje plošče ne prikaže napis "A/V SYNC", nato pritisnite na **⊕** ali **→**.
- 3** S puščicama **↑/↓** nastavite zamik med sliko in zvokom.
Nastavitev lahko izberete med 0 ms do 300 ms v korakih po 25 ms.
- 4** Pritisnite na **⊕**.
Nastavitev je opravljena.
- 5** Pritisnite na **SYSTEM MENU**.
Meni se izklopi.

Opomba

- Pri nekaterih vhodnih signalih ta funkcija ne bo imela učinka.

Nastavitev zvoka

Izbira učinka v skladu z izvorom

Izberete lahko način zvoka, ki ustreza filmom ali glasbi.

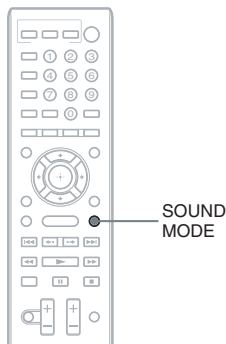

Med predvajanjem pritisnite na tipko **SOUND MODE**, dokler se na prikazovalniku sprednje plošče ne prikaže zeleni način.

- **"AUTO"**: sistem samodejno izbere "MOVIE" ali "MUSIC" in ustvari zvočni učinek v skladu z diskom ali zvočnim signalom.
- **"MOVIE"**: Sistem ustvari zvok za filme.
- **"MUSIC"**: Sistem ustvari zvok za glasbo.
- **"SPORTS"**: sistem doda odmev za športne oddaje.
- **"NEWS"**: Sistem ustvari zvok za glasovne programe, kot so novice.
- **"GAME ROCK"**: Sistem nudi zvok za glasbene/ritmične igre.

Opombe

- Pri nekaterih diskih ali izvorihi, utegne biti ob izbiri načina "AUTO" začetek zvoka odrezan, ker sistem samodejno izbere najboljši način. Da do tega ne bi prišlo, izberite drugo nastavitev.
- Pri nekaterih vhodnih virih način zvoka morda ne bo imel učinka.
- Če spremenite način zvoka med uporabo S-AIR sprejemnika, utegne zvok S-AIR sprejemnika preskakovati.
- Če predvajate Super Audio CD, ta funkcija ne deluje.

Izbira avdio formata, posnetkov v večih jezikih ali kanala

Kadar predvajate diske BD/DVD VIDEO ali DATA CD/DATA DVD (DivX video datoteke), posnete v večih zvočnih formatih (PCM, Dolby Digital, MPEG avdio ali DTS) ali v večih jezikih, lahko izberete zeleni zvočni format ali jezik. Pri CD-jih lahko izbirate med zvokom levega in desnega kanala in ta izbrani zvok poslušate v levem in desnem zvočniku.

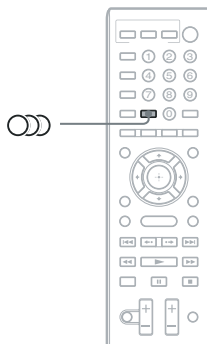

Med predvajanjem pritisnite na tipko  in izberite zeleni avdio signal.

Na TV zaslonu se prikažejo informacije o zvoku.

■ BD/DVD VIDEO

Pri nekaterih diskih BD/DVD VIDEO je izbira jezikov drugačna.

Prikazane 4 številke predstavljajo jezikovno kodo. Glejte seznam jezikovnih kod na strani 69.

Če je prikazan isti jezik dva ali več-krat, pomeni, da je BD/DVD VIDEO posnet v večih zvočnih formatih.

■ DVD-VR

Prikažejo se vse vrste zvočnih posnetkov na disku.

Primer:

- [♪ Stereo]
- [♪ Stereo (Audio1)]
- [♪ Stereo (Audio2)]
- [♪ Main]
- [♪ Sub]
- [♪ Main/Sub]

Opomba

- [♪ Stereo (Audio1)] in [♪ Stereo (Audio2)] se ne prikažeta, če je na disku posnet samo en audio signal.

■ DATA CD (DivX video datoteka)/ DATA DVD (DivX video datoteka)

Izbira med formatom avdio signala DATA CD-ja in DATA DVD-ja je odvisna od video datoteke DivX, ki jo disk vsebuje. Format se prikaže na TV zaslonu.

■ CD

[♪ Stereo]: običajni stereo zvok

[♪ 1/L]: Zvok levega kanala (mono)

[♪ 2/R]: Zvok desnega kanala (mono)

Poslušanje zvoka Multiplex Broadcast

(DUAL MONO)

Zvok „Multiplex Broadcast“ lahko poslušate, če sistem sprejema ali predvaja signal Dolby Digital multiplex broadcast.

Opomba

- Za sprejem signala Dolby Digital morate z digitalnim optičnim kablom (stran 24, 25) enoto priključiti v TV ali drugo komponento. Če je TV združljiv s funkcijo ARC (stran 45), lahko sprejemate signal Dolby Digital prek HDMI kabla.

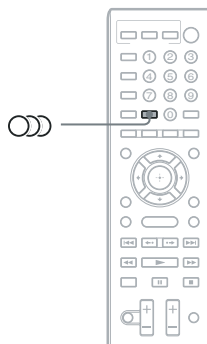

Večkrat pritisnite na , dokler se na prikazovalniku sprednje plošče ne prikaže zeleni signal.

- MAIN
Levi in desni zvočnik oddajata glavni zvok.
- SUB
Levi in desni zvočnik oddajata pod-zvok.
- MAIN/SUB
Levi in desni zvočnik oddajata glavni zvok in pod-zvok.

Radijski sprejemnik

Poslušanje radia

Zvok iz radia lahko poslušate prek zvočnikov tega sistema.

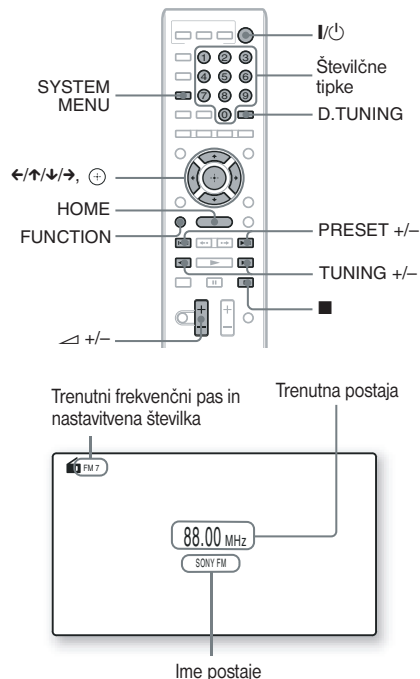

1 Pritisčajte na tipko **FUNCTION**, dokler se na prikazovalniku sprednje plošče ne prikaže "TUNER FM".

2 Izberite radijsko postajo.

Samodejno uglasčevanje

Pritisnite in držite tipko **TUNING +/-**, dokler se ne začne samodejno iskanje postaj.

Na TV zaslonu se prikaže [Auto Tuning]. Iskanje se ustavi, ko sistem uglasči postajo. Za ročno ustavitev samodejnega uglasčevanja, pritisnite na **TUNING +/-** ali **■**.

Ročno uglasčevanje

Pritisčajte na tipko **TUNING +/-**.

3 S tipko **↖ +/-** nastavite glasnost.

Če FM program šumi

Če FM program šumi, lahko izberete mono sprejem. V tem primeru ne bo stereo učinka, a sprejem bo boljši.

1 Pritisnite na tipko **SYSTEM MENU**.

2 Pritiskajte na **↑/↓**, dokler se na prikazovalniku sprednje plošče ne prikaže napis "FM Mode"



3 Pritisnite na **⊕** ali **→**.

4 S puščicama **↑/↓** izberite **MONO**.

- **STEREO**: stereo sprejem.
- **MONO**: mono sprejem

Na prikazovalniku sprednje plošče se prikaže "MONO".

5 Pritisnite na **SYSTEM MENU**.

Meni se izklopi.

Izklop radia

Pritisnite na **I/⏻**.

Prednastavitev radijskih postaj

Nastavite lahko 20 FM. Preden začnete nastavljanje postaje, zmanjšajte glasnost na minimum.

1 Pritiskajte na tipko **FUNCTION**, dokler se na prikazovalniku ne prikaže napis "TUNER FM".

2 Pritisnite in držite tipko **TUNING +/-**, dokler se ne začne samodejno iskanje. Ko sistem uglasči postajo, se iskanje ustavi..

3 Pritisnite tipko **SYSTEM MENU**. Prikaže se meni z možnostmi.

4 Pritiskajte na **↑/↓**, dokler se na prikazovalniku sprednje plošče ne prikaže napis "MEMORY" in pritisnite na **⊕** ali **→**.

Prikaže se prednastavitvena številka.

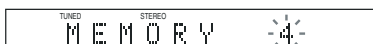

- 5** S puščicama ↑/↓ izberite želeno prednastavitveno številko.

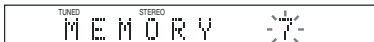

Nasvet

- Prednastavitveno številko lahko izberete direktno s pritiskom na oštevilčene tipke.

- 6** Pritisnite (+).

Na prikazovalniku spodnje plošče se prikaže napis "COMPLETE" in postaja je shranjena.

- 7** Za shranjevanje ostalih postaj ponavljajte korake od 2 do 6.

- 8** Pritisnite na tipko SYSTEM MENU.

Meni se izklopi.

Sprememba prednastavitvene številke

S tipko PRESET +/- izberite želeno prednastavitveno številko in opravite postopek od koraka 3.

Izbiranje nastavljenih postaj

- 1** Pritiskajte na tipko FUNCTION, dokler se na prikazovalniku ne prikaže napis "TUNER FM".

Uglasi se zadnja sprejeta postaja.

- 2** Pritiskajte na PRESET +/- in izberite postajo.

Na TV zaslonu in prikazovalniku spodnje plošče se prikaže nastavitvena številka in frekvenca. Z vsakim pritiskom na tipko sistem uglaši eno od nastavljenih postaj.

Nasvet

- Številko nastavljene postaje lahko izberete neposredno s pritiskom na oštevilčeno tipko.

Izbira radijske postaje z neposrednim vpisom frekvence

Če poznate frekvenco, lahko izberete radijsko postajo tako, da jo vpišete.

- 1** Pritiskajte na tipko FUNCTION, dokler se na prikazovalniku ne prikaže napis "TUNER FM".

- 2** Pritisnite na D.TUNING.

- 3** S pritiskanjem na oštevilčene tipke izberite frekvenco.

- 4** Pritisnite na (+).

Uporaba sistema RDS (Radio Data System)

Kaj je RDS (Radio Data System - radijski podatkovni sistem)?

RDS* je storitev, ki jo nudi oddajna postaja in radijskim postajam omogoča pošiljanje dodatnih informacij skupaj z običajnim signalom programa. RDS nudijo samo FM postaje*.

Sprejemanje RDS signalov

Preprosto izberite postajo v frekvenčnem območju FM.

Ko uglaste postajo, ki nudi storitve RDS, se na prikazovalniku spodnje plošče prikaže ime postaje*.

* Če ne sprejemate RDS signalov, se ime postaje morda ne bo prikazalo.

Opombi

- Funkcija RDS morda ne bo pravilno delovala, če uglašena postaja ne oddaja RDS signala pravilno ali če je signal prešibak.
- RDS storitev ne nudijo vse FM postaje in vse FM postaje ne nudijo iste vrste storitev. Če ne poznate RDS sistema, se na lokalni radijski postaji pozanimajte o podrobnostih glede RDS storitev na vašem področju.

Nasvet

- Med sprejemanjem RDS oddaje in pritiskanjem na tipko DISPLAY lahko na prikazovalniku spodnje plošče preklapljate med prikazom imena postaje in frekvence.

Ostale funkcije

Uporaba nadzora HDMI za funkcijo BRAVIA Sync

Ta funkcija je na voljo le na televizorjih s funkcijo "BRAVIA" Sync.

S povezavo Sony naprav z nadzorno funkcijo HDMI s kablom HDMI (ni priložen), se upravljanje poenostavi kot je navedeno spodaj:

- Izklop sistema (str. 44)
- Predvajanje z enim pritiskom (str. 44)
- Theatre Mode (str. 44)
- Nadzor avdio sistema (str. 44)
- Omejitev glasnosti (str. 44)
- Audio Return Channel (stran 45)
- Remote Easy Control (stran 45)
- Language Follow (stran 45)

Nadzor HDMI je vzajemna nadzorna funkcija standarda CEC (Consumer Electronics Control) za HDMI.

Nadzorna HDMI funkcija ne bo delovala, če povežete ta sistem s komponento, ki ni združljiva z nadzorno HDMI funkcijo.

Na sistemskem daljinskem upravljalniku so priročne tipke za upravljanje televizorja kot so THEATRE, ONE-TOUCH PLAY in I/⏻. Podrobnosti so navedene na strani 12 in v navodilih za uporabo televizorja.

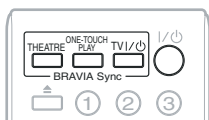

Opombi

- Glede na priključeno napravo, lahko nadzorna funkcija HDMI tudi ne deluje. Preverite navodila za uporabo priključene naprave.
- Funkcija 'Control for HDMI' lahko ne deluje, če ne uporabljate Sonyjeve naprave tudi, če je naprava združljiva z nadzorno funkcijo HDMI.

Priprava na nadzorno HDMI funkcijo

(Nadzor za HDMI – Easy Setting (enostavna nastavitve))

Če je vaš TV združljiv s funkcijo 'Control for HDMI - Easy Setting', lahko nastavite funkcijo [CONTROL for HDMI] tako, da nastavite TV. Podrobnosti so navedene v navodilih za uporabo televizorja.





Če TV ni združljiv s funkcijo Control for HDMI - Easy Setting, ročno nastavite nadzorno HDMI funkcijo sistema.

Opomba

- Podrobnosti o nastavitvi televizorja si oglejte v navodilih za uporabo.

- 1** Prepričajte se, če je nadzorna enota priključena na TV (združljiv s funkcijo HDMI CONTROL) s pomočjo HDMI povezave.
- 2** Vklopite sistem in TV.
- 3** Nastavite za ta sistem in TV ustrezno nadzorno funkcijo HDMI.
Funkciji 'Control for HDMI' sistema in priključene komponente se hkrati vklopita.

Ročni vklop in izklop funkcije [Control for HDMI] tega sistema

- 1** Pritisnite na HOME.
Na TV zaslonu se prikaže meni 'Home'.
- 2** S puščicama ←/→ izberite  [Setup].
- 3** S puščicama ↑/↓ izberite [System Settings], nato pritisnite na .
- 4** S puščicama ↑/↓ izberite [HDMI Settings], nato pritisnite na .
Prikažejo se možnosti za [HDMI Settings].
- 5** S puščicama ↑/↓ izberite [Control for HDMI], nato pritisnite na .
- 6** S puščicama ↑/↓ izberite nastavitve, nato pritisnite na .
 - [On]: vklop
 - [Off]: izklop

Izklop sistema usklajen s TV

(Sistem Power Off)

Ko izklopite TV  s tipko na daljinskem upravljalniku TV-ja ali na sistemu, se sistem samodejno izklopi.

Opomba

- Funkcija je odvisna od nastavitve televizorja. Podrobnosti si oglejte v navodilih za uporabo televizorja.

Predvajanje DVD-ja z enim pritiskom tipke.

(One-Touch Play)

Pritisnite na ONE-TOUCH PLAY.

Sistem in TV se vklopite in vhod televizorja se nastavi na HDMI vhod, v katerega je sistem priključen. Sistem samodejno začne predvajati disk.

Tudi funkcija 'System Audio Control' se samodejno vklopi.

Poleg tega, če vstavite disk, omogočite delovanje načina 'One-Touch Play'. Če se predvajanje 'One-Touch Play' ne začne (v primeru, da vstavite disk, ki ni združljiv s funkcijo samodejnega predvajanja), večkrat pritisnite na tipko FUNCTION in izberite "BD/DVD", nato pritisnite na tipko  ali ONE-TOUCH PLAY.

Uporaba načina Theatre Mode

(Theatre Mode – dvoranski način)

Pritisnite na tipko THEATRE.

Če je vaš TV združljiv z načinom Theatre, lahko pritisnete na tipko THEATRE in uživate optimalno filmsko sliko in zvok, ki najbolj ustreza filmom. Tudi funkcija 'System Audio Control' se samodejno vklopi.

Poslušanje zvoka televizorja po zvočnikih tega sistema

(System Audio Control / avdio nadzor sistema)

Zvok televizorja lahko poslušate po zvočnikih tega sistema s pomočjo preprostega postopka. Če hočete uporabiti System Audio Control (avdio nadzor sistema), povežite sistem in TV z avdio kablom in HDMI kablom (stran 23, 24).

System Audio Control lahko uporabite na sledeče načine:

- Če je sistem vklopljen, bo zvok iz televizorja potoval iz zvočnikov sistema.
- Če zvok televizorja potuje iz zvočnikov sistema, lahko spremenite način izhoda zvoka v TV zvočnike prek TV menija.
- Če zvok televizorja potuje iz zvočnikov sistema, lahko nastavite glasnost in izklopite zvok sistema s pomočjo TV daljinskega upravljalnika.

Opomba

- Ko je TV v načinu PAP (picture and picture / slika in slika) funkcija System Audio Control ne bo delovala.

Nastavitev omejitve največje glasnosti sistema

(Volume Limit)

Če zamenjate izhodni način iz TV zvočnikov na zvočnike sistema, lahko glede na nastavitev glasnosti sistema pride do glasnega zvoka iz sistema.

To lahko preprečite z omejitvijo največje glasnosti sistema. Podrobnosti na str. 53.

Sprejemanje digitalnega avdio signala televizorja

(Audio Return Channel)

Sistem lahko sprejema digitalni avdio signal televizorja prek HDMI kabla, če je TV združljiv s funkcijo 'Audio Return Channel'. Zvok televizorja lahko poslušate prek sistema in sicer, če uporabite HDMI kabel. Podrobnosti si oglejte na strani 53.

Upravljanje sistema z daljinskim upravljalnikom televizorja

(Remote Easy Control)

Osnovne funkcije sistema lahko upravljate z daljinskim upravljalnikom televizorja, če je na TV zaslonu prikazan video izhod sistema. Podrobnosti si oglejte v navodilih za uporabo televizorja.

Spreminjanje jezika za prikaz na TV zaslonu

(Language Follow)

Če spremenite jezik za prikaz na TV zaslonu, se bo spremenil tudi jezik prikaza na zaslonu sistema.

Spreminjanje jezika za prikaz na TV zaslonu





(Language Follow)

Če spremenite jezik za prikaz na TV zaslonu, se bo spremenil tudi jezik prikaza na zaslonu sistema.

Nastavitev zvočnikov

[Speaker Settings]

Če želite poslušati najboljši možni prostorski zvok, najprej določite velikost priključenih zvočnikov in njihovo oddaljenost od mesta poslušanja. Nato nastavite razmerje in nivo zvoka. Uporabite testni zvok za nastavitve glasnosti zvočnikov na enak nivo.



- 1 Pritisnite na HOME.**
Prikaže se domači meni.
- 2 S puščicama ←/→ izberite  [Setup].**
- 3 S puščicama ↑/↓ izberite [Audio Settings], nato pritisnite na .**
- 4 S puščicama ↑/↓ izberite [Speaker Settings], nato pritisnite na .**
Prikaže se zaslon za potrditev funkcije [Speaker Settings].
- 5 S puščicama ↑/↓ izberite postavko in pritisnite na .**

■ [Distance]

Če zvočnike premaknete, ne pozabite nastaviti parametre za razdaljo () med mestom poslušanja in zvočniki.

Parameter lahko nastavite od 0.0 do 7.0 m.

Zvočniki na sliki:

-  Sprednji levi zvočnik (L)
-  Sprednji desni zvočnik (R)
-  Nizkotonec

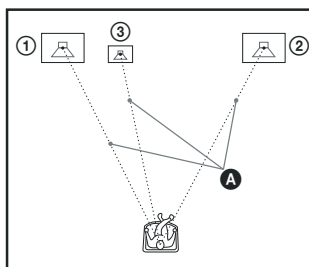

[Front L/R] 3.0m: nastavite oddaljenost sprednjih zvočnikov.

[Subwoofer] 3.0m: nastavite oddaljenost nizkotonca.

Opomba

- Pri nekaterih vhodnih signalih možnost [Distance] morda ne bo imela učinka.

■ [Level]

Možnost imate spreminjati nivo posameznih zvočnikov. Parametre lahko nastavite med -0,6 dB in +6,0 dB za. Ne pozabite nastaviti "TEST TONE" na "ON" za poenostavitev nastavitve.

[Front L/R] 0.0dB: Nastavite nivo sprednjih zvočnikov.

[Subwoofer] 0.0dB: nastavite nivo nizkotonca.

■ [Test Tone]

Zvočniki bodo oddajali testni ton za nastavitve postavke [Level].

[Off]: zvočniki ne oddajajo testnega tona.

[On]: testni ton potuje iz obeh zvočnikov, levega in desnega, hkrati, medtem pa se nastavlja razmerje. Če izberete eno od postavk v [Speakers Settings], testni ton potuje iz obeh zvočnikov zaporedoma.

Nastavitev nivoja zvoka

- 1** Nastavite [Test Tone] na [On].
- 2** S puščicami ↑/↓ izberite [Level] in pritisnite na ⊕.
- 3** S puščicama ↑/↓ izberite zeleno vrsto zvočnikov in pritisnite na ⊕.
- 4** S puščicama ←/→ izberite levi ali desni zvočnik, nato s puščicama ↑/↓ nastavite nivo.
- 5** Pritisnite na ⊕.
- 6** Ponovite korake od 3 do 5.
- 7** Pritisnite na RETURN.
Sistem se vrne na predhodni prikaz.
- 8** S puščicami ↑/↓ izberite [Test Tone] in pritisnite na ⊕.
- 9** S puščicami ↑/↓ izberite [Off] in pritisnite na ⊕.

Opomba

- Signali testnega tona ne potujejo iz priključka HDMI.

Nasvet

- Če želite nastaviti gasnost vseh zvočnikov hkrati, pritisnite na ↵+/-.

Uporaba časovnika izklopa

Sistem lahko nastavite tako, da se samodejno izklopi ob nastavljenem času in tako lahko zaspate med poslušanjem glasbe. Čas lahko nastavite v 10-minutnih korakih.

Pritisnite SLEEP.

Z vsakim pritiskom tipke SLEEP se prikaz minut (preostali čas) spremeni za 10 minut.

Ko nastavite časovnik za samodejni izklop, na prikazovalniku utripa »SLEEP«.

Preverjanje preostalega časa

Enkrat pritisnite tipko SLEEP.

Spreminjanje preostalega časa

Zaporedoma pritisnite SLEEP za izbiro zelenega časa.

Sprememba vrste LED osvetlitve

Kdaj naj se LED osvetlitev vklopi?

(Illumination Mode)

Izberete lahko možnost, da je LED osvetlitev vedno vklopljena ali da se vklopi le ob določenem času.

- 1** Pritisnite SYSTEM MENU.
- 2** Pritiskajte na ↑/↓, dokler se na prikazovalniku sprednje plošče ne prikaže napis "ILLUM MODE", nato pritisnite ⊕ ali →.

3 S puščicama ↑/↓ izberite nastavev.

BDV-F700

- "ALL SYNC": osvetlitev se premika v skladu z vsem zvokom.
- "MUSIC SYNC": osvetlitev se premika samo v skladu z glasbo ali radiom.
- "SIMPLE 1": osvetlitev se vklopi, ko vstavite ali odstranite disk. Osvetlitev se ne premika v skladu z zvokom.
- "SIMPLE 2": osvetlitev se vklopi, ko pritisnete na tipko.

BDV-F500

- "STANDARD": osvetlitev se vedno vklopi.
- "SIMPLE": osvetlitev se vklopi za približno 10 sekund, ko pritisnete na tipko.

4 Pritisnite ⊕.

Nastavev je zaključena.

Izbira vrste osvetlitve za predvajanje glasbe

(Flow Light)

(samo BDV-F700)

Če v načinu "ILLUM MODE" izberete "ALL SYNC" ali "MUSIC SYNC", lahko izberete način premikanja osvetlitve.

1 Pritisnite SYSTEM MENU.

2 Pritiskajte na ↑/↓, dokler se na prikazovalniku sprednje plošče ne prikaže napis »FLOW LIGHT«, nato pritisnite na ⊕ ali →.

3 S puščicama ↑/↓ izberite nastavev.

- "FLUID": prikaže počasno, elastično osvetlitev, ki se sklada z zvokom.
- "SHARP": prikaže svetlo, močno osvetlitev, ki se sklada z zvokom.

4 Pritisnite na ⊕.

Nastavev je zaključena.

Vklop/izklop demonstracije osvetlitve

(Illumination Demo)
(samo BDV-F700)

Izberete lahko možnost vklopa demonstracije, medtem ko je sistem v stanju pripravljenosti. Ko se funkcija vklopi, lahko z demonstracijo začnete tako, da pritisnete na tipko na enoti (razen tipke I/⏻).

1 Pritisnite SYSTEM MENU.

2 Pritiskajte na ↑/↓, dokler se na prikazovalniku sprednje plošče ne prikaže napis "ILLUM MODE", nato pritisnite na ⊕ ali →.

3 S puščicama ↑/↓ izberite nastavev.

- "DEMO ON": vklop.
- "DEMO OFF": izklop.

4 Pritisnite na ⊕.

Nastavev je zaključena.

Zaklep tipk na enoti

(Child Lock)

Tipke na enoti (razen tipke I/⏻) lahko zaklenete in tako preprečite neželeno upravljanje enote (npr. otroka).

Pritisnite in najmanj 5 sekund držite tipko ■ na enoti.

Na prikazovalniku sprednje plošče se prikažeta napisa "CHILD LOCK" in "ON".

Funkcija zaklepa je vklopljena in tipke na enoti se zaklenejo. (Sistem lahko upravljate z daljinskim upravljalnikom).

Za preklic pritisnite in več kot 5 sekund držite tipko ■, da se na prikazovalniku sprednje plošče prikažeta napisa "CHILD LOCK" in "OFF".

Opomba

- Če pritisnete na tipke na enoti, medtem ko deluje funkcija 'Child Lock', se bo na prikazovalniku sprednje plošče prikazal napis "CHILD LOCK".

Upravljanje televizorja in drugih komponent s priloženim daljinskim upravljalnikom

Če nastavite signal daljinskega upravljalnika, boste s priloženim daljinskim upravljalnikom lahko upravljali televizor.

Opomba

- Ko v daljinskem upravljalniku zamenjate baterije, se utegne koda ponastaviti na tovarniško nastavev (SONY). Ponovno nastavite ustrezno kodo.

Priprava daljinskega upravljalnika za upravljanje komponent

Pritisnite in držite tipko **I/⏻**, medtem ko z oštevilčenimi tipkami vpisujete kodo proizvajalca vašega televizorja (glej tabelo). Nato sprostite tipko **TV I/⏻**.

Če nastavev ni uspela, se trenutna registracijska koda ni spremenila. Ponovno vpišite kodo.

Koda komponent, ki jih lahko upravljate

Če je navedenih več kod, vnesite eno za drugo, dokler ne najdete kode, ki deluje za vaš TV.

Proizvajalec	Številka kode
SONY	01 (default)
SAMSUNG	02, 08
LG	05
PHILIPS	02, 03, 07
PANASONIC	06
TOSHIBA	04

Varčevanje z energijo v stanju pripravljenosti

Prepričajte se, da so opravljene naslednje nastavitve:

- [Control for HDMI] je v nastavitvah [HDMI Settings] nastavljen na [Off] (stran 43),
- [Quick Start Mode] je nastavljen na [Off] (stran 53).

Nastavitve

Uporaba nastavitvenega prikaza (Setup Display)

Z uporabo prikaza za nastavitve lahko opravite razne nastavitve postavk, na primer slike in zvoka.

Ko želite spremeniti nastavitve sistema, v domačem meniju izberite  (Setup). Tovarniška nastavitve je podčrtana.

Opomba

- Nastavitve predvajanja, ki so shranjene na disku, imajo prednost pred nastavitvami v 'Setup Display'. Morda ne bodo delovale vse funkcije.

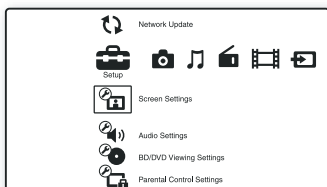

- 1** Pritisnite HOME.
Na TV zaslonu se prikaže domači meni.
- 2** S puščicama ←/→ izberite  [Setup].



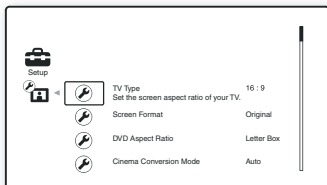







- 3** S puščicama ↑/↓ izberite simbol za kategorijo, ki jo želite spremeniti, nato pritisnite na .
- Primer: [Video Settings] (nastavitev slike)



Nastavite lahko naslednje možnosti

Postavka	Opis
	[Network Update] (stran 49) Posodobitev programa sistema.
	[Screen Settings] (stran 50) Opravi nastavitve zaslona v skladu z vrsto priključkov.

Postavka	Opis
	[Audio Settings] (stran 51) Opravi nastavitve zvoka v skladu z vrsto priključkov.
	[BD/DVD Viewing Settings] (stran 52) Opravi natančne nastavitve za BD/DVD predvajanje.
	[Parental Control Settings] (stran 52) Nastavitve za funkcijo starševskega nadzora.
	[System Settings] (stran 53) Nastavitve za predvajanje Super Audio CD-ja.
	[System Settings] (stran 53) Opravi nastavitve, ki se nanašajo na sistem.
	[Network Settings] (stran 54) Opravi natančne nastavitve za Internet in omrežje.
	[Easy Setup] (stran 55) Ponovi postopek 'Easy Setup' in opravi osnovne nastavitve.
	[Resetting] (stran 55) Ponastavi sistem na tovarniške nastavitve.

[Network Update] (posodobitev omrežja)

Funkcije sistema lahko posodobite in izboljšate. Podrobnosti o posodabljanju funkcij si oglejte na spletni strani: <http://www.sony.net/>



[Screen Settings] (nastavitev slike)

■ [TV Type]

[16:9]: Izberite to postavko, če priključite televizor s širokim zaslonom ali televizor s funkcijo širokega zaslona.

[4:3]: Izberite to postavko, če priključite televizor z zaslonom 4:3, ki nima funkcije široke slike.

■ [Screen Format]

[Original]: To možnost izberite pri priključitvi na televizor, ki ima na voljo širokozaslonsko funkcijo. 4:3 slika se prikaže v 16:9 razmerju slike tudi na širokozaslonskem televizorju.

[Fixed Aspect Ratio]: Spreminjanje razmerja slike, tako da se prilagaja zaslonu z originalnim razmerjem slike.

■ [DVD Aspect Ratio]

[Letter Box]: Prikaže široko sliko s črnimi robovi na vrhu in spodaj.



[Pan & Scan]: Prikaže sliko na celotnem zaslonu v polni višini in obrezanimi stranicami.

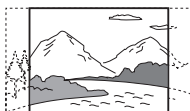

■ [Cinema Conversion Mode]

[Auto]: Običajno izberite to možnost. Predvajalnik samodejno zazna vrsto materiala (video ali film) in izbere ustrezno pretvorbena metodo.

[Video]: Pretvorbena metoda za video material se uporabi stalno, ne glede na vrsto materiala.

■ [Output Video Format]

[HDMI]: Običajna izbira je [Auto]. Izberite [Original Resolution] za posredovanje ločljivosti, posnete na disku. (Če je ločljivost nižja od ločljivosti SD, se poviša na ločljivost SD).

[Video]: Samodejno nastavi najnižjo ločljivost.

Opombi

- Če hkrati priključite priključka HDMI OUT in VIDEO OUT, izberite [Video].
- Če se pri izbiri ločljivosti [HDMI] slika ne prikaže, izberite [Video].

■ [BD-ROM 1080/24p Output]

[Auto]: Posredovanje 1920 x 1080p/24 Hz video signalov samo pri priključitvi televizorja, ki je združljiv s 1080/24p, prek HDMI OUT priključka.

[Off]: To nastavitev izberite, če vaš televizor ni združljiv z 1080/24 Hz video signali.

■ [YCbCr/RGB (HDMI)]

[Auto]: Samodejno zaznavanje tipa zunanje naprave in izbor ustrezne nastavitve barve.

[YCbCr (4:2:2)]: Posreduje YCbCr 4:2:2 video signale.

[YCbCr (4:4:4)]: Posreduje YCbCr 4:4:4 video signale.

[RGB]: Izberite to možnost, če priključite napravo, ki ima s priključek DVI, združljiv s HDCP.

■ [HDMI Deep Colour Output]

[Auto]: Običajno izberite to nastavitev.

[12bit], [10bit]: oddaja 12 bit-ne/10-bitne video signale, če je TV združljiv s funkcijo 'Deep Colour'.

[Off]: To nastavitev izberite v primeru nestabilne slike ali nenaravnih barv.

■ [Pause Mode] (samo BD/DVD VIDEO/DVD-R/DVD-RW)

[Auto]: Slike, ki vključujejo objekte, ki se dinamično premikajo, se prikažejo brez motenj. To je običajna izbira.

[Frame]: Prikaz statičnih slik z visoko ločljivostjo.



[Audio Settings]

■ [BD Audio MIX Setting]

[On]: Enota oddaja zvok, ustvarjen z združitvijo interaktivnega zvoka in sekundarnega zvoka v primarni zvok.

[Off]: Enota oddaja samo primarni zvok. Izberite to možnost, če HD avdio signali potujejo v AV sprejemnik.

■ [DTS Neo:6]

Posnema večkanalni prostorski zvok iz 2-kanalnih izvorov, v skladu z zmožnostjo priključene naprave in oddaja zvok prek priključka HDMI OUT.

[Cinema]: oddaja simuliran večkanalni zvok iz 2-kanalnih izvorov s pomočjo načina DTS Neo:6 Cinema.

[Music]: oddaja simuliran večkanalni zvok iz 2-kanalnih izvorov s pomočjo načina DTS Neo:6 Music.

[Off]: oddaja zvok z originalnim številom kanalov.

■ [Audio DRC]

Kompresirate lahko dinamični obseg zvočnega posnetka.

[Auto]: Predvaja zvok z dinamičnim razponom, ki ga določi disk (samo BD-ROM).

[Off]: Dinamični razpon se ne kompresira.

[On]: Sistem reproducira zvočni posnetek s takim dinamičnim razponom, kakršnega si je zamislil snemalni tehnik .

■ [Attenuate – AUDIO]

Pri poslušanju komponente, ki je priključena v priključke AUDIO (IN L/R) se utegnejo pojaviti motnje.

Da bi preprečili motnje, zmanjšajte vhodni nivo na enoti.

[On]: Vhodni nivo se zniža. Izhodni nivo se spremeni.

[Off]: Običajni vhodni nivo.

■ [Audio Output]

[Speaker]: zvok potuje samo iz zvočnikov sistema.

[Speaker + HDMI]: zvok potuje iz zvočnikov sistema, 2-kanalni linearni PCM signali pa iz priključka HDMI OUT.

[HDMI]: zvok potuje samo iz priključka HDMI OUT. Format zvoka je odvisen od priključene komponente.

Opombe

- Tudi če izberete [HDMI] ali [Speaker + HDMI], bo zvok funkcij, razen "BD/DVD" in "D.MEDIA", potoval iz zvočnikov sistema in ne iz priključka HDMI OUT.
- Če nastavite možnost [Audio Output] na [HDMI], funkciji SOUND MODE in SUR.SETTING ne delujeta.
- Če je funkcija 'System Audio Control' (stran 44) vklopljena, se nastavev samodejno spremeni.

■ [Sound Effect]

Zvočne učinke sistema (SOUND MODE in SUR.SETTING) lahko vklopite ali izklopite.

[On]: zvočni učinki sistema so vklopljeni.

Zgornja meja frekvence vzorčenja je nastavljena na 48kHz.

[Off]: zvočni učinki so izklopljeni. Izberite to možnost, če ne želite nastaviti zgornje omejitve frekvence vzorčenja.

■ [Speaker Settings]

Da bi dobili kar najboljši možni prostorski zvok, nastavite zvočnike. Podrobnosti si oglejte v poglavju "Nastavev zvočnikov" (stran 45).



[BD/DVD nastavitve]

Opravite lahko natančne nastavitve za predvajanje diska BD/DVD.

■ [BD/DVD Menu]

Nastavitev privzetega jezika menjev za BD-ROM ali DVD VIDEO diske.

Če izberete »Select Language Code«, se prikaže zaslon za vnos jezikovne kode. Vnesite kodo vašega jezika. Več informacij o tem najdete na strani 69 »Seznam jezikovnih kod«.

■ [Audio]

Nastavitev privzetega avdio jezika za BD-ROM ali DVD VIDEO diske.

Če izberete »Original«, se izbere prednosti jezik diska. Če izberete »Select Language Code«, se prikaže zaslon za vnos jezikovne kode. Vnesite kodo vašega jezika. Več informacij o tem najdete na strani 69 »Seznam jezikovnih kod«.

■ [Subtitle]

Nastavitev privzetega jezika za podnapise za BD-ROM ali DVD VIDEO diske.

Če izberete »Select Language Code«, se prikaže zaslon za vnos jezikovne kode. Vnesite kodo vašega jezika. Več informacij o tem najdete na strani 69 »Seznam jezikovnih kod«.

■ [BD Hybrid Disc Playback Layer]

[BD]: Predvaja BD plast.

[DVD/CD]: Predvaja DVD ali CD plast.

■ [BD Internet Connection]

[Allow]: Običajna izbira.

[Do not allow]: Internetna povezava ni dovoljena.

■ [BD Data Storage Options]

[Internal memory]: Izbere notranji pomnilnik za shranjevanja BD podatkov.

[USB naprava (leva)]: Izbere XX (USB) vrata na levi strani enote za shranjevanje BD podatkov.

[USB naprava (desna)]: Izbere XX (USB) vrata na desni strani enote za shranjevanje BD podatkov.



Nastavitve starševskega nadzora

■ [Password] (Geslo)

Nastavitev ali sprememba gesla za starševski nadzor. Z geslom lahko nastavite omejitve predvajanja BD-ROM, DVD VIDEO in internetnih videov. Po potrebi lahko ločite nivoje za BD-ROM in DVD VIDEO.

■ [Parental Control Area Code]

S to funkcijo lahko omejitve predvajanje nekaterih BD-ROM ali DVD VIDEO diskov glede na geografsko področje. Posamezne kadre lahko blokirate ali jih zamenjate z drugimi kadri. Sledite navodilom na zaslonu in vpišite štirimestno geslo.

■ [BD Parental Control]

S to funkcijo lahko omejitve predvajanje nekaterih BD-ROM diskov glede na starost uporabnikov. Posamezne kadre lahko blokirate ali jih zamenjate z drugimi kadri. Sledite navodilom na zaslonu in vpišite štirimestno geslo.

■ [DVD Parental Control]

S to funkcijo lahko omejitve predvajanje nekaterih DVD VIDEO diskov. Posamezne kadre lahko blokirate ali jih zamenjate z drugimi kadri. Sledite navodilom na zaslonu in vpišite štirimestno geslo.

■ [Internet Video Parental Control]

S to funkcijo lahko omejitve predvajanje nekaterih internetnih videov glede na starost uporabnikov. Posamezne kadre lahko blokirate ali jih zamenjate z drugimi kadri. Sledite navodilom na zaslonu in vpišite štirimestno geslo.

■ [Internet Video Unrated]

[Allow]: Omogoča predvajanje neocenjenih internetnih videov.

[Block]: Blokira predvajanje neocenjenih internetnih videov.



Nastavitve »Music«

Opravite lahko natančneje nastavitve za Super Avdio CD.

■ [Predvajalna plast za Super Avdio CD]

Super Audio CD: Predvajanje Super Avdio CD plasti.

CD: Predvajanje CD plasti.

■ [Predvajalni kanali za Super Avdio CD]

DSD 2ch: Predvajanje 2-kanalnega področja.

DSD Multi: Predvajanje več-kanalnega področja.



[System Settings] (nastavitve sistema)

Tovarniške nastavitve so podčrtane.

■ [OSD]

Izberite jezik za prikaze menijev na zaslonu.

■ [Dimmer]

[Bright]: svetleješe.

[Dark]: temnejše.

■ [HDMI Settings]

Če s HDMI kablom priključite Sony komponento, ki je združljiva s funkcijo 'Control for HDMI', bo upravljanje enostavnejše.

Podrobnosti si oglejte na strani 43.

[Control for HDMI]

Funkcijo [Control for HDMI] lahko vklopite ali izklopite.

[On]: vklop. Upravlja lahko komponente, priključene s HDMI kablom.

[Off]: izklop.

[Audio Return Channel]

Ta funkcija je na voljo, če povežete sistem in TV, združljiva s to funkcijo.

[Auto]: sistem lahko samodejno sprejema digitalni avdio signal televizorja prek HDMI kabla.

[Off]: izklop.

Opomba

- Ta funkcija je na voljosamo, če je možnost [Control for HDMI] nastavljena na [On].

[Volume Limit]

Če je funkcija 'System Audio Control' (stran 44) vklopljena, se utegne iz sistema oglasiti glasen zvok, odvisen od nastavljene glasnosti. To lahko preprečite tako, da omejite maksimalni nivo glasnosti, kadar je funkcija 'System Audio Control' vklopljena.

[Level3]: maksimalni nivo glasnosti je nastavljen na 15.

[Level2]: maksimalni nivo glasnosti je nastavljen na 20.

[Level1]: maksimalni nivo glasnosti je nastavljen na 30.

Opomba

- Ta funkcija je na voljosamo, če je možnost [Control for HDMI] nastavljena na [On].

■ [Quick Start Mode]

[On]: skrajša čas zagona iz stanja pripravljenosti. Sistem lahko hitro po vkopu začnete upravljati.

[Off]: tovarniška nastavitve.

■ [Auto Standby]

[On]: vklopi funkcijo [Auto Standby]. Če sistema približno 30 minut ne upravljate, samodejno vzpostavi stanje pripravljenosti.

[Off]: funkcija je izklopljena.

■ [Auto Display]

[On]: Samodejni prikaz informacij pri spreminjanju naslova, načina slike, avdio signala, itd.

[Off]: Prikaz informacij samo v primeru pritiska na tipko DISPLAY.

■ [Screen Saver]

[On]: Vklop funkcije ohranjevalnika zaslona.

[Off]: Izklop ohranjevalnika zaslona.

■ [Software Update Notification]

[On]: sistem nastavi tako, da vas obvešča o novjših verzijah programa (stran 78).

[Off]: funkcija je izklopljena.

■ [Gracenote Settings]

[Auto]: ko ustavite predvajanje diska, samodejno naloži informacije. Za nalaganje informacij mora biti sistem povezan z omrežjem.

[Manual]: naloži informacije o disku, če v meniju z možnostmi izberete [Playback History] ali [Information Display].

■ [DivX® VOD]

Prikažete lahko registracijsko kodo ali kodo za preklic registracije za ta sistem in lahko prekličete registracijo sistema po registriranju.

Če je vklop onemogočen

[Registration Code]: prikaže se registracijska koda.

[Deregistration Code]: prikaže se koda za preklic registracije. (To postavko lahko izberete po tem, ko se prikaže registracijska koda).

Če je registracija omogočena

S puščicama ↑/↓ izberite [OK] ali [Cancel], nato pritisnite na (+).

[OK]: registracija naprave je preklicana in prikaže se koda za preklic .

[Cancel]: sistem se vrne na predhodni prikaz.

Podrobnosti si oglejte na spletnistrani <http://www.divx.com>

■ [System Information]

Prikažete lahko informacije o verziji programa tega sistema in MAC naslov.

[Network Settings] (nastavitve omrežja)

Opravite lahko natančne nastavitve za Internet in omrežje.

■ [Internet Settings]

Najprej povežite sistem z omrežjem. Podrobnosti si oglejte na strani 27.

[View Network Status]: prikaže se trenutno stanje omrežja.

[Wired Setup]: izberite to možnost, če želite direktno priključiti širokopasovni usmerjevalni.

[USB Wireless Setup]: izberite ta način, če uporabljate USB Wireless LAN Adapter.

Podrobnosti si oglejte na spletni strani <http://support.sony-europe.com/>

■ [Dijagnostika omrežnih povezav]

S pomočjo diagnostike omrežja lahko preverite, če so omrežne povezave pravilno izvedene.

■ [Registracija »BD Remote« naprave]

»BD Remote« napravo lahko registrirate.

■ [Registrirane »BD Remote« naprave]

Prikaže se seznam registriranih »BD Remote« naprav.

**[Easy Setup]**
1·2·3
(Enostavna nastavitve)

Ponovi enostavno nastavitve in opravi osnovne nastavitve. Sledite navodilom na zaslonu.

**[Resetting]**
(Ponastavitve)

■ [Ponastavitve predvajalnika]

Vse nastavitve lahko prekličete in povrnete tovarniške nastavitve, tako da izberete skupino nastavitve. Vse nastavitve v tej skupini se ponastavijo.

■ [Inicializacija osebnih informacij]

Vse osebne informacije, shranjene na sistemu, lahko izbrišete.

Dodatne informacije

Varnostni ukrepi

Varnost

- Zaradi nevarnosti požara ali električnega udara na napravo ne postavljajte posod z vodo (npr. vaze).
Če v notranjost naprave zaide tujek ali tekočina, nemudoma odklopite napravo iz električnega omrežja in naj jo pred nadaljnjo uporabo pregleda strokovno usposobljena oseba.
- Ne dotikajte se omrežnega kabla z mokrimi rokami. S tem bi utegnili povzročiti električni udar.

Vir napajanja

Če sistema dlje časa ne boste uporabljali, izvlecite kabel iz omrežne vtičnice. Pri tem držite za vtič in ne za kabel.

O postavitvi

- Napravo postavite na zračno mesto, da ne bi prišlo do premočnega segrevanja.
- Po daljšem času predvajanja pri visoki glasnosti se ohišje segreje. To ne predstavlja okvare. V tem primeru se ne dotikajte ohišja. Ne postavljajte enote v zaprt prostor, kjer je premalo zračenja, ker bi se naprava utegnila pregreti.
- Ne postavljajte predmetov na sistem, ker bi utegnili prekriti zračnike. Ne postavljajte sistema na mehko površino, kot je preproga, ker bi s tem utegnili zapreti zračnike na spodnji strani. Sistem je opremljen z močnim ojačevalnikom. Če pokrijete zračnike, se utegne enota pregreti in pokvariti.
- Ne postavljajte naprave na površine, prekrите z volнено odejo ali podobnim materialom ali v bližino zaves, ker bi s tem utegnili prekriti odprtine za zračenje naprave na spodnji strani predvajalnika.
- Ne nameščajte naprave v zaprt prostor, na primer v omarico ali podobno enoto.
- Naprave ne postavljajte v bližino virov toplote in je ne izpostavljajte sončnim žarkom; ne izpostavljajte je prahu ali mehanskim vibracijam in udarcem.

Uporaba

- Če napravo prenesete iz hladnega v topel prostor, se lahko v notranjosti tvori kondenzacijska vlaga, ki lahko poškoduje leče. Zato pred prvo priključitvijo naprave ali če jo prenesete iz hladnega v topel prostor pred vključitvijo počakajte približno eno uro.
- Kadar premikate predvajalnik, odstranite disk. V nasprotnem primeru se utegne disk poškodovati.

Naravnavanje glasnosti

- Ne povečujte glasnosti med poslušanjem zelo tihih delov ali ko ni avdio signala. Sicer lahko ob delih z največjo glasnostjo pride do poškodb zvočnikov.

Čiščenje

- Očistite ohišje, sprednjo ploščo in kontrolne tipke z mehko krpo, rahlo navlaženo z blagim čistilom. Ne uporabljajte grobih krp, čistilnega praška ali topil, kot sta bencin in alkohol. Če imate kakršnakoli vprašanja ali probleme v zvezi z vašim predvajalnikom, se posvetujte z najbližjim pooblaščenim Sonyjevim prodajalcem.

Čiščenje diskov

- Ne uporabljajte komercialnega čistilnega diska ali čistilca za diske/leče (mokrega ali v spreju).
Z njim bi utegnili povzročiti okvaro.

Zamenjava delov

V primeru popravila enote, se zbrani deli ponovno uporabijo ali reciklirajo.

Nekaj o barvah televizorja

- Če zvočniki povzročajo nepravilnosti v barvah, TV izklopite in ga nato po 15-ih ali 30-ih minutah ponovno vklopite. Če barve še vedno niso prave, namestite zvočnike dlje od televizorja.

POMEMBNO OBVESTILO

Opozorilo: Ta sistem omogoča neprekinjeno prikazovanje mirujoče video slike ali slike prikazovalnika na zaslonu. Dolgotrajen prikaz take slike na TV zaslonu utegne povzročiti trajno poškodbo TV zaslona. Projekcijski televizorji so še posebno občutljivi.

Nekaj o prenašanju sistema

- Pred premikanjem sistema odstranite disk in izključite omrežni kabel iz stenske vtičnice.

Opombe v zvezi z diski

Ravnanje z diski

- Da bo disk ostal čist, se ga dotikajte le na robu.
- Ne dotikajte se površine.



- Diskov ne izpostavljajte sončnim žarkom ali virom toplote. Ne imejte jih shranjenih v vozilu, parkiranem na soncu; notranjost avtomobila se lahko močno segreje.
- Po koncu predvajanja disk shranite v škatlico.

Čiščenje

- Pred predvajanjem disk očistite s čistilno krpico. Disk obrišite od sredine navzven.



- Ne uporabljajte topil kot so bencin, razredčilo ali drugih močnih čistil; ne uporabljajte antistatičnih pršilk, namenjenih čiščenju vinilnih gramofonskih plošč.

Ta sistem lahko predvaja le okrogle diske. Z uporabo nestandardnih diskov (npr. v obliki srca ali zvezde) lahko poškodujete sistem.

Ne uporabljajte diskov z dodatkom, npr. nalepko ali obročem.

Ne uporabljajte diskov za čiščenje leč.

Odpravljanje težav

Če med uporabo predvajalnika naletite na katero od težav, ki so opisane v nadaljevanju, upoštevajte podana navodila. Če se težave kljub temu nadaljujejo, se posvetujte z najbližjim zastopnikom podjetja Sony. Če serviser med popravilom zamenja dele, lahko te dele obdrži.

Napajanje

Težava	Rešitev
Naprava ni vključena.	<ul style="list-style-type: none">Preverite, če je omrežni kabel pravilno priključen na električno omrežje.
Če se na prikazovalniku sprednje plošče izmenično prikazujeta napisa „PROTECTOR“ in „PUSH POWER“	<ul style="list-style-type: none">S tipko  izključite sistem in za tem, ko se prikaže napis „STANDBY“, preverite naslednje postavke.Ali sta + in - kabla za zvočnik ustvarila kratek stik?Ali uporabljate ustrezne zvočnike?Ali kaj ovira zračnike na vrhu sistema?Ko ste preverili zgornje postavke in popravili težavo, ponovno vklopite sistem. Če še vedno ne najdete vzroka za težavo, se posvetujte z najbližjem prodajalcem Sony opreme.

Splošno

Težava	Rešitev
Daljinski upravljalnik ne deluje	<ul style="list-style-type: none">Razdalja med daljinskim upravljalnikom in enoto je prevelika.Bateriji sta šibki.Če menija ni mogoče upravljati prek prikazovalnika sprednje plošče, pritisnite na tipko HOME na daljinskem upravljalniku.
Sistem ne deluje pravilno.	<ul style="list-style-type: none">Izključite omrežni napajalnik iz stenske vtičnice, nato ga po nekaj minutah ponovno priključite.

Slika

Težava	Rešitev
Ni slike.	<ul style="list-style-type: none">Preglejte video povezave (stran 23).Enota ni priključena na ustrezni TV vhodni priključek (str. 23).Video vhod na televizorju ni pravilno nastavljen.Preverite način izhoda na vašem sistemu (str. 23).Ponovno priključite priključni kabel.Enota je priključena v vhodno napravo, ki ni združljiva s HDCP (high-bandwidth digital content protection) (na sprednji plošči napis „HDMI“ ne zasveti). Glej stran 23.Če predvajate dvo-plastni DVD, se utegneta slika in zvok za trenutek prekiniti na mestu, kjer se plasti zamenjata.
Če video izhodni format, ki ste ga izbrali v »Output Video Format« ni pravičen, se slika ne prikaže.	<ul style="list-style-type: none">Pritisnite in najmanj 5 sekund držite tipki  in VOL- na enoti, da se video izhodni format ponastavi na najnižjo ločljivost.
Video signali potujejo samo iz priključkov HDMI OUT, če hkrati priključite priključka HDMI OUT in VIDEO OUT.	<ul style="list-style-type: none">Nastavite [Output Video Format] v [Screen Settings] na [Video] (stran 50).

Težava	Rešitev
Temna polja na sliki so pretemna/ svetla polja so presvetla ali nenaravna	<ul style="list-style-type: none"> Nastavite »Picture Quality Mode« na »Standard« (tovarniška nastavev) (stran 37).
Enota slike ne oddaja pravilno.	<ul style="list-style-type: none"> Preverite nastavitve »Output Video Format« (stran 50). Če sistem hkrati oddaja analogne in digitalne signale, nastavite [BD/DVD-ROM 1080/24p Output] v [Screen Settings] na [Off] (stran 50). Pri diskih BD-ROM preverite nastavitve [BD/DVD-ROM 1080 24p Output] v [Screen Settings] (stran 50).
Slika je motena.	<ul style="list-style-type: none"> Disk je umazan ali z napako. Če slika, ki jo oddaja sistem, potuje prek videorekorderja v TV, utegne signal za zaščito pred kopiranjem, dodeljen nekaterim BD/DVD programom, vplivati na kakovost slike. Če se težava nadaljuje tudi po tem, ko priključite enoto neposredno v TV, poskusite priključiti enoto v drug vhodni priključek.
Tudi če je v [TV Type] pod [Screen Settings] nastavite razmerje slike, slika ne izpolni celega TV zaslona.	<ul style="list-style-type: none"> Razmerje slike je na disku tovarniško določeno.
Na TV zaslonu se pojavijo barvne nepravilnosti.	<ul style="list-style-type: none"> Če uporabljate zvočnike s televizorjem, ki vključuje katodno cev, ali projektor, postavite zvočnike najmanj 0,3 m od televizorja. Če se barvne nepravilnosti nadaljujejo, izključite televizor, nato pa ga po 15 – 30-ih minutah ponovno vklopite. Prepričajte se, da v bližini zvočnikov ni nobenih magnetnih predmetov.



Zvok

Težava	Rešitev
Ni zvoka.	<ul style="list-style-type: none"> Kabel za zvočnik ni pravilno priključen. Preverite nastavitve zvočnikov (stran 45). Enota izvaja hitro predvajanje naprej ali nazaj. Pritisnite tipko ► za vrnitev na običajni način predvajanja. Enota izvaja počasno predvajanje ali zamrznitev slike. Pritisnite tipko ► za vrnitev na običajni način predvajanja.
Priključek HDMI OUT ne oddaja zvoka.	<ul style="list-style-type: none"> Nastavite možnost [Audio Output] na [HDMI] (stran 51).
Levi in desni zvok nista v pravem razmerju ali sta zamenjana	<ul style="list-style-type: none"> Preverite, če so zvočniki in komponente pravilno priključeni.
Nizkotonec ne oddaja zvoka	<ul style="list-style-type: none"> Preverite priključitev in nastavitve zvočnikov (strani 20, 45).
Pri uporabi funkcije 'Audio Return Channel' priključek HDMI OUT ne oddaja digitalnega zvoka	<ul style="list-style-type: none"> Nastavite možnost [Control for HDMI] v [HDMI Settings] pod [System Settings] na [On] (stran 53). Poleg tega nastavite [Audio Return Channel] v [HDMI Settings] pod [System Settings] na [Auto] (stran 53). Prepričajte se, da je vaš TV združljiv s funkcijo 'Audio Return Channel'. Prepričajte se, da je HDMI kabel priključen v priključek na televizorju, ki je združljiv s funkcijo 'Audio Return Channel'. Frekvenca vzorčenja vhodnega podatkovnega toka je večja od 48 kHz.

Težava	Rešitev
Sistem ne oddaja zvoka pravilno, če je priključena v enoto 'set-top box'.	<ul style="list-style-type: none"> Nastavite možnost [Audio Return Channel] v [HDMI Settings] pod [System Settings] na [Off] (stran 45).
V zvočnikih je slišati šumenje	<ul style="list-style-type: none"> Preverite, če so priključni kabli odmaknjeni od transformatorja ali motorja in vsaj 3 metre oddaljeni od televizorja ali fluorescentne luči. Odmaknite televizor od avdio komponent. Očistite disk.
Med predvajanjem CD-ja zvok izgubi stereo učinek	<ul style="list-style-type: none"> S pritiskom na tipko  izberite stereo zvok (stran 39)
Med predvajanjem zvočnega zapisa Dolby Digital ali MPEG je učinek "surround" težko zaznati	<ul style="list-style-type: none"> Preverite nastavev načina dekodiranja (stran 32) Preverite priključitve in nastavitve zvočnikov (strani 20, 45). Pri nekaterih DVD-jih izhodni signal morda ni 5.1 kanalni, temveč mono ali stereo, tudi če je zvočni zapis posnet v formatu Dolby Digital ali MPEG.
Začetek zvoka je odrezan.	<ul style="list-style-type: none"> Nastavite način zvoka na "MOVIE" ali "MUSIC" (stran 39). Za "SUR.SETTING" izberite "AUTO" (stran 32).
Zvočni učinki ne delujejo.	<ul style="list-style-type: none"> Učinki načinov SOUND MODE in SUR SETTING pri nekaterih vhodnih signalih ne delujejo (stran 51).
V zvoku priključene naprave se pojavi popačenje.	<ul style="list-style-type: none"> Zmanjšajte vhodni nivo priključene komponente tako, da nastavite [Attenuate - AUDIO] (stran 51).

Delovanje

Težava	Rešitev
Radijskih postaj ni mogoče uglasiti.	<ul style="list-style-type: none"> Preverite, če so antene ustrezno priključene. Nastavite antene in po potrebi priključite zunanjo anteno. Signal postaje je prešibek (pri uporabi samodejnega uglaševanja). Uporabite neposredno uglaševanje.
Diska ni mogoče predvajati	<ul style="list-style-type: none"> Poskušate predvajati disk s formatom, katerega ta sistem ne more predvajati (stran 64). Na BD/DVD-ju preverite kodo področja. Znotraj sistema se je nabrala vlaga. Odstranite disk in pustite sistem prižgan približno pol ure. Sistem ne more predvajati posnetih diskov, ki niso bili pravilno zaključeni (stran 64).
Ime datoteke se ne prikaže pravilno	<ul style="list-style-type: none"> Sistem lahko prikaže samo znake, ki ustrezajo standardu ISO 8859-1. Ostali znaki se prikažejo drugače. Pri nekaterih zapisovalnih programih se utegnejo vpisani znaki prikazati drugače.
Predvajanje se ne izvaja od začetka diska.	<ul style="list-style-type: none"> Izbrana je funkcija 'Resume Play'. Pritisnite na OPTIONS in izberite [Play from start], nato pritisnite . Pri nekaterih diskih se utegne BD/DVD meni samodejno pojaviti na zaslonu.

Težava	Rešitev
Predvajanje se ne začne od mesta, kjer ste ga nazadnje ustavili.	<ul style="list-style-type: none"> • Mesto ustavitve se pri nekaterih diskih izbríše iz pomnilnika, če: <ul style="list-style-type: none"> - Odstranite disk, - Izključite USB napravo, - Predvajate drugo vsebino, - Izklopite enoto.
Sistem samodejno začne predvajati.	<ul style="list-style-type: none"> • BD/DVD izvaja funkcijo samodejnega predvajanja.
Predvajanje se samodejno ustavi.	<ul style="list-style-type: none"> • Nekateri diski vsebujejo signal za samodejno začasno ustavitve. Med predvajanjem takega diska sistem ob tem signalu ustavi predvajanje.
Nekaterih funkcij, na primer ustavitve ali iskanja, ni mogoče izvesti	<ul style="list-style-type: none"> • Pri nekaterih diskih se lahko zgodi, da katera od omenjenih funkcij ni na voljo. Glejte navodila za uporabo, ki so priložena disku.
Sporočila se ne prikažejo na TV zaslonu v zelenem jeziku.	<ul style="list-style-type: none"> • V nastavitvenem prikazu v [OSD] pod [System Settings] izberite zeleni jezik (stran 53).
Nosilec diska se ne odpre in diska ne morete odstraniti, tudi če pritisnete na tipko 	<ul style="list-style-type: none"> • Preizkusite naslednje: ① Pritisnite in najmanj 5 sekund držite tipko  in  na enoti, da se nosilec za disk odpre. ② Odstranite disk. ③ Izključite omrežni kabel iz stenske vtičnice, nato pa ga po nekaj minutah ponovno priključite.
Diska ni mogoče odstraniti in na prikazovalniku sprednje plošče se prikaže napis »LOCKED«.	<ul style="list-style-type: none"> • Posvetujte se s prodajalcem ali s pooblaščenim serviserjem opreme Sony.
Funkcija Control for HDMI ne deluje.	<ul style="list-style-type: none"> • Nastavite [CONTROL FOR HDMI] pod [HDMI Settings] na [On] (str. 53). Prepričajte se, da je priključena komponenta združljiva s funkcijo CONTROL FOR HDMI. • Preverite nastavitve za funkcijo HDMI CONTROL na priključeni komponenti. Oglejte si navodila za uporabo komponente. • Če spremenite priključitev HDMI, priključite in izključite omrežni kabel ali če pride do izpada elektrike, nastavite [CONTROL FOR HDMI] v [HDMI Settings] na [OFF], nato nastavite [CONTROL FOR HDMI] na [ON] (str. 53). • Podrobnosti si oglejte v poglavju »Uporaba funkcije upravljanja vmesnika HDMI za »BRAVIA« Sync« (stran 43).
Med uporabo funkcije »System Audio Control« sistem in TV ne oddajata zvoka.	<ul style="list-style-type: none"> • Prepričajte se, da je priključen TV združljiv s funkcijo »System Audio Control«. • Podrobnosti si oglejte v poglavju »Uporaba funkcije upravljanja vmesnika HDMI za »BRAVIA« Sync« (stran 43).
Dodatne vsebine (bonus) in drugih podatkov na BD-ROM-u ni mogoče predvajati.	<ul style="list-style-type: none"> • Preizkusite naslednje: ① Odstranite disk. ② Izklopite sistem. ③ Odstranite in ponovno vstavite USB napravo (stran 35). ④ Vključite sistem. ⑤ Vstavite BD-ROM s funkcijo 'Bonus View/BD-Live'.
Ko pritisnete na eno od tipk na enoti, enota ne deluje in na prikazovalniku sprednje plošče se prikaže napis »CHILD LOCK«.	<ul style="list-style-type: none"> • Izklopite funkcijo 'Child Lock' (stran 47).
Meni sistema ne deluje.	<ul style="list-style-type: none"> • Pritisnite na tipko HOME na daljinskem upravljalniku.

USB naprava

Težava	Rešitev
Predvajalnik ne prepozna USB naprave.	<ul style="list-style-type: none">• Preizkusite naslednje: ① Izklopite sistem. ② Odstranite in ponovno vstavite USB napravo. ③ Vključite sistem.• Prepričajte se, da je USB naprava pravilno priključena v USB priključek.• Prepričajte se, da USB naprava ni poškodovana.• Preverite, če je USB naprava vklopljena.• Če je USB naprava priključena prek USB vrat, jo priključite neposredno v enoto.

BRAVIA Internet Video

Težava	Rešitev
Slika/zvok sta slaba/nekateri programi se prikažejo z manj detajlov, posebej med hitro-premikajočimi ali temnimi kadri.	<ul style="list-style-type: none">• Kakovost slike/zvoka utegne biti pri nekaterih ponudnikih internetnih vsebin slabša.• Kakovost slike/zvoka se utegne izboljšati, če spremenite hitrost povezave. Priporočamo vam 2,5 Mb/s za standardno ločljivost videa (10 Mb/s za visoko-ločljiv video).• Vsi videi ne vsebujejo zvoka.
Slika je majhna.	<ul style="list-style-type: none">• Pritisnite na ↑ in jo povečajte.

Povezava omrežja

Težava	Rešitev
Predvajalnik se ne poveže na omrežje.	<ul style="list-style-type: none">• Preverite povezavo (stran 27) in nastavitve omrežja (stran 54).
Računalnika ne morete priključiti na Internet, po tem ko ste izvedli nastavitve [Wi-Fi Protected Setup (WPS)].	<ul style="list-style-type: none">• Brezžične nastavitve usmerjevalnika se samodejno spremenijo, če uporabite funkcijo 'Wi-Fi Protected Setup' pred izbiro nastavitve za usmerjevalnik. V tem primeru ustrezno spremenite brezžične nastavitve računalnika.
Sistema ni mogoče povezati z brezžičnim LAN usmerjevalnikom.	<ul style="list-style-type: none">• Preverite, če je LAN usmerjevalnika vklopljen.• Pri nekaterih pogojih, vključno z materialom stene, pogoji sprejema radijskih valov in ovirami med sistemom in brezžičnim LAN usmerjevalnikom, utegne biti razdalja za vzpostavitev komunikacije krajša. Približajte sistem in brezžični LAN usmerjevalnik bližje drug k drugemu.• Naprave, ki uporabljajo frekvenčni pas 2,4 GHz, na primer mikrovalovna pečica, Bluetooth in digitalna brezžična naprava, utegnejo prekiniti komunikacijo. Premaknite enoto stran od takih naprav ali take naprave izključite.
Enota ne zazna zelenega brezžičnega usmerjevalnika, tudi če izvedete postopek [Scan].	<ul style="list-style-type: none">• Pritisnite na RETURN in se vrnite na predhodni zaslon, nato ponovite postopek [Scan]. Če enota še vedno ne zazna brezžičnega usmerjevalnika, pritisnite na RETURN in izberite [Manual registration].
Ob vklopu sistema se na zaslonu prikaže sporočilo [A new software version has been found on the network. Perform update under »Network Update«].	<ul style="list-style-type: none">• Glej [Network Update] (stran 49) in posodobite sistem z najnovejšo verzijo programa.

Ostalo

Težava	Rešitev
Na prikazovalniku sprednje plošče se prikaže »Exxxx«.	<ul style="list-style-type: none">• Obrnite se na najbližjega zastopnika ali lokalnega pooblaščenega serviserja opreme Sony.
Čez ves zaslon se prikaže simbol  , brez drugih sporočil.	<ul style="list-style-type: none">• Obrnite se na najbližjega zastopnika ali lokalnega pooblaščenega serviserja opreme Sony.

Diski, ki jih lahko predvajate

Blu-ray Disc	BD-ROM ¹⁾ BD-R/BD-RE ²⁾
DVD³⁾	DVD-ROM DVD-R/DVD-RW DVD+R/DVD+RW
CD³⁾	CD-DA (Music CD) CD-ROM CD-R/CD-RW Super Audio CD

¹⁾ Ker so Blu-ray Disc specifikacije nove in v razvoju, nekaterih diskov ne bo mogoče predvajati. Avdio izhod je odvisen od izvora, priključenega izhodnega priključka in izbrane avdio nastavitve.

²⁾ BD-RE: Ver.2.1
BD-R: Ver.1.1, 1.2, 1.3 vključno z organsko vrsto barvila BD-R (vrste LTH)
BD-R-ja, posnetega na računalniku, ni mogoče predvajati, če je možno dodatno snemanje.

³⁾ CD-ja ali DVD-ja ne bo mogoče predvajati, če nista bila pravilno zaključena. Podrobnosti si oglejte v navodilih z a uporabo, priloženih snemalni napravi.

Naslednjih diskov ni mogoče predvajati:

- BD z ohišjem
- Diskov DVD-RAM
- Diskov HD DVD
- DVD avdio diskov
- Diskov PHOTO CD
- Podatkovni del diska CD-Extras
- Diskov VCD/Super VCD
- Stran dvojnega diska z avdio materijalom.

Opomba o postopkih predvajanja BD/DVD diskov

Nekatere postopke predvajanja BD/DVD diskov lahko proizvajalci programske opreme namerno določijo. Ker ta sistem predvaja BD/DVD diske glede na vsebino, ki so jo razvijalci programske opreme določili, nekatere funkcije predvajanja niso na voljo.

Opomba o dvoplastnih BD/DVD diskih

Predvajane slike in zvok se lahko za trenutek prekinejo pri menjavi plasti.

BD/DVD regijske kode

Sistem ima na hrbtni strani odtisnjeno regijsko kodo in lahko predvaja samo BD-ROM/DVD VIDEO diske, ki so označeni z enako regijsko kodo .

Vrste datotek, ki jih lahko predvajate

Video

Format datoteke	Končnice
MPEG-1 Video/PS ¹⁾	“.mpg,” “.mpeg,” “.m2ts,”
MPEG-2 Video/PS, TS ¹⁾	“.mts”
DivX ²⁾	“.avi,” “.div,” “.divx”
MPEG4/AVC ¹⁾	“.mkv,” “.mp4,” “.m4v,” “.m2ts,” “.mts”
WMV9 ¹⁾	“.wmv,” “.asf”
AVCHD	³⁾

Glasba

Format datoteke	Končnice
MP3 (MPEG-1 Audio Layer III)	“.mp3”
AAC ¹⁾⁴⁾	“.m4a”
WMA9 Standard ¹⁾⁴⁾	“.wma”
LPCM	“.wav”

Fotografija

Format datoteke	Končnice
JPEG	“.jpg,” “.jpeg,” “.jpe”

¹⁾ Predvajalnik ne predvaja kodiranih datotek, na primer, DRM.

²⁾ NEKAJ O DIVX VIDEO: DivX® je digitalni video format, ki ga je ustvarilo podjetje DivX, Inc. To je naprava z uradnim potrdilom DivX, ki predvaja DivX video. Več informacij in več o tem, kako pretvoriti vaše datoteke v DivX video, si oglejte na spletni strani www.divx.com. NEKAJ O DIVX VIDEO-ON-DEMAND: Za predvajanje vsebine DivX Video-on-Demand (VOD) mora biti naprava z uradnim potrdilom DivX registrirana. Za registracijsko kodo si oglejte DivX VOD v nastavitvenem meniju naprave. S to kodo pojdite na vod.divx.com in zaključite postopek registracije. Izvedeli boste tudi več o DivX VOD.

³⁾ Sistem predvaja datoteke formata AVCHD, posnete na digitalni video kameri, ipd. Če disk formata AVCHD ni bil pravilno zaključen, ga ne bo mogoče predvajati.

⁴⁾ Predvajalnik ne predvaja kodiranih datotek, na primer Lossless.

Opombe

- Nekaterih datotek morda ne bo mogoče predvajati, kar je odvisno od formata, kodiranja in od pogojev snemanja.
- Predvajalnik prepozna naslednje datoteke ali mape v BD, DVD, CD in USB napravah:
 - vse do map v 5. drevesu,
 - vse do 500 datotek v enem drevesu.
- Nekateri USB naprave s tem predvajalnikom ne bodo delovale.
- Sistem prepozna naprave 'Mass Storage Class' (MSC) (na primer 'flash' pomnilnik ali HDD), ki so združljive s FAT in niso razdeljene na več particij, naprave razreda SICD (Still Image Capture Device) in tipkovnico 101 (samo sprednji USB priključek).
- Da se datoteke in USB pomnilnik ali naprava ne bi poškodovali, izklopite predvajalnik, kadar priključujete ali odstranjujete USB pomnilnik ali napravo.
- Predvajalnik morda ne bo gladko predvajal video datotek z visoko hitrostjo prenosa podatkov na DATA CD-ju. Priporočamo vam, da za predvajanje teh datotek uporabite DATA DVD.

Avdio formati, ki jih sistem podpira

Avdio formati, ki jih sistem podpira, so naslednji:

Funkcija	Format							
	LPCM 2ch	LPCM 5.1ch, LPCM 7.1ch	Dolby Digital	Dolby TrueHD, Dolby Digital Plus	DTS	DTS-ES Discrete 6.1, DTS-ES Matrix 6.1, DTS96/24	DTS-HD High Resolution Audio	DTS-HD Master Audio
“BD/DVD”	○	○	○	○	○	○	○	○
“SAT/CABLE” “TV”	○	–	○	–	○	–	–	–

○: Sistem podpira format.

–: Sistem formata ne podpira.

Tehnični podatki

Ojačevalnik

BDV-F700:

IZHODNA MOČ (nazivna)

Sprednji L (levi)/Sprednji R (desni):

85 W + 85 W (4 omi pri 1 kHz,
1% THD)

IZHODNA MOČ (referenčna)

Sprednji L (levi)/Sprednji R (desni):

130 W (na kanal pri 4 omih, 1 kHz)

Nizkotonec: 140 W (pri 4 omih, 100Hz)

BDV-F500:

IZHODNA MOČ (nazivna)

Sprednji L (levi)/Sprednji R (desni):

80 W + 80 W (4 omi pri 1 kHz,
1% THD)

IZHODNA MOČ (referenčna)

Sprednji L (levi)/Sprednji R (desni):

155 W (na kanal pri 4 omih, 1 kHz)

Nizkotonec: 120 W (pri 4 omih, 100Hz)

Vhodi (analogni)

AUDIO (IN): Občutljivost: 450/250 mV

Vhodi (digitalni)

SAT/CABLE (DIGITAL IN OPTICAL), TV

(DIGITAL IN OPTICAL):

Formati, ki jih podpira: LPCM 2CH
(vse do 48 kHz), Dolby Digital, DTS

Video

Izhodi VIDEO OUT: 1 V_{p-p} 75 omov

HDMI OUT: Vrsta A (19 pin)

BD/DVD/SACD/CD sistem

Format signala: PAL/NTSC

USB

USB: USB priključek vrste A
(za priključitev USB pomnilnika,
čitalca spominskih kartic, digitalnega
fotoaparata in digitalne videokamere)

Max. tok: 500 mA

LAN

LAN (100): 100BASE-TX Terminal

Sprejemnik

Sistem PLL kvarčni digitalni
sintetizirani sistem

FM sprejemnik

Območje uglasovanja 87,50 - 108,00 MHz
(korak: 50 kHz)

Antena FM žična antena

Antenski priključki 75 omski

Medfrekvenca 10,7 MHz

Zvočniki

Sprednji (SS-TSF770) za BDV-F700

Sistem zvočnikov: polnega razpona, bas refleks

Enota

Visokotonski zvočnik: 20 mm konusni

Nizkotonski zvočnik: 40 mm x 70mm konusni

Nazivna impedanca: 4 omi

Mere (prbl.)

Na tleh: 200 mm x 1100 mm x 230 mm (š/v/g)
(navpični položaj)

200 mm x 1100 mm x 255 mm (š/v/g)
(nagnjen navzgor)

Na mizi:

103 mm x 335 mm x 103 mm (š/v/g)
(navpični položaj)

103 mm x 360 mm x 109 mm (š/v/g)
(nagnjen navzgor)

Masa (prbl.)

Na tleh: 2,9 kg

Na mizi: 0,6 kg

Sprednji (SS-TSF550) za BDV-F500

Sistem zvočnikov: polnega razpona, bas refleks

Enota

Visokotonski zvočnik: 20 mm, konusni

Nizkotonski zvočnik: 50 mm, konusni

Nazivna impedanca: 4 omi

Mere (prbl.)

76 mm x 270 mm x 85 mm (š/v/g)
(navpični položaj)

76 mm x 270 mm x 90 mm (š/v/g)
(nagnjen navzgor)

Masa (prbl.): 0,8 kg

Nizkotonec (SS-WSF550)

Sistem zvočnikov Bas refleks

Enota 160 mm, konusni

Nazivna impedanca 5 omov

Mere (prbl.) 265 mm x 335 mm x 265
mm (š/v/g)

Masa (prbl.) 6,5 kg

Splošno

Zahteve napajanja	220-240 V, 50/60 Hz
Moč	Pri vklopljeni napravi: 85 W V stanju pripravljenosti: 0,3 W (v načinu varčevanja za energijo)
Mere	452 x 198 x 119 mm (vključno z izstopajočimi deli)
Masa	5 kg

Pridržujemo si pravico do tehničnih in oblikovnih sprememb brez predhodnega obvestila.

- Poraba v stanju pripravljenosti je 0,3 W.

Seznam jezikovnih kod

Oznake za jezike so povzete po standardu ISO 639: 1988 (E/F).

Koda	Jezik	Koda	Jezik	Koda	Jezik	Koda	Jezik
1027	Afar	1183	Irish	1347	Maori	1507	Samoaan
1028	Abkhazian	1186	Scots Gaelic	1349	Macedonian	1508	Shona
1032	Afrikaans	1194	Galician	1350	Malayalam	1509	Somali
1039	Amharic	1196	Guarani	1352	Mongolian	1511	Albanian
1044	Arabic	1203	Gujarati	1353	Moldavian	1512	Serbian
1045	Assamese	1209	Hausa	1356	Marathi	1513	Siswati
1051	Aymara	1217	Hindi	1357	Malay	1514	Sesotho
1052	Azerbajjani	1226	Croatian	1358	Maltese	1515	Sundanese
1053	Bashkir	1229	Hungarian	1363	Burmese	1516	Swedish
1057	Byelorussian	1233	Armenian	1365	Nauru	1517	Swahili
1059	Bulgarian	1235	Interlingua	1369	Nepali	1521	Tamil
1060	Bihari	1239	Interlingue	1376	Dutch	1525	Telugu
1061	Bislama	1245	Inupiak	1379	Norwegian	1527	Tajik
1066	Bengali; Bangla	1248	Indonesian	1393	Occitan	1528	Thai
1067	Tibetan	1253	Icelandic	1403	(Afan)Oromo	1529	Tigrinya
1070	Breton	1254	Italian	1408	Oriya	1531	Turkmen
1079	Catalan	1257	Hebrew	1417	Punjabi	1532	Tagalog
1093	Corsican	1261	Japanese	1428	Polish	1534	Setswana
1097	Czech	1269	Yiddish	1435	Pashto; Pushto	1535	Tonga
1103	Welsh	1283	Javanese	1436	Portuguese	1538	Turkish
1105	Danish	1287	Georgian	1463	Quechua	1539	Tsonga
1109	German	1297	Kazakh	1481	Rhaeto- Romance	1540	Tatar
1130	Bhutani	1298	Greenlandic	1482	Kirundi	1543	Twi
1142	Greek	1299	Cambodian	1483	Romanian	1557	Ukrainian
1144	English	1300	Kannada	1489	Russian	1564	Urdu
1145	Esperanto	1301	Korean	1491	Kinyarwanda	1572	Uzbek
1149	Spanish	1305	Kashmiri	1495	Sanskrit	1581	Vietnamese
1150	Estonian	1307	Kurdish	1498	Sindhi	1587	Volapük
1151	Basque	1311	Kirghiz	1498	Sindhi	1613	Wolof
1157	Persian	1313	Latin	1501	Sangho	1632	Xhosa
1165	Finnish	1326	Lingala	1502	Serbo-Croatian	1665	Yoruba
1166	Fiji	1327	Laothian	1503	Singhalese	1684	Chinese
1171	Faroese	1332	Lithuanian	1505	Slovak	1697	Zulu
1174	French	1334	Latvian; Lettish	1506	Slovenian		
1181	Frisian	1345	Malagasy			1703	Not specified

Seznam kod za starševski nadzor

Koda	Področje	Koda	Področje	Koda	Področje	Koda	Področje
2044	Argentina	2109	Germany	2376	Netherlands	2543	Taiwan
2047	Australia	2200	Greece	2390	New Zealand	2528	Thailand
2046	Austria	2219	Hong Kong	2379	Norway	2184	United Kingdom
2057	Belgium	2248	India	2427	Pakistan		
2070	Brazil	2238	Indonesia	2424	Philippines		
2079	Canada	2239	Ireland	2428	Poland		
2090	Chile	2254	Italy	2436	Portugal		
2092	China	2276	Japan	2489	Russia		
2093	Colombia	2304	Korea	2501	Singapore		
2115	Denmark	2333	Luxembourg	2149	Spain		
2165	Finland	2363	Malaysia	2499	Sweden		
2174	France	2362	Mexico	2086	Switzerland		

Slovarček

AVCHD

Visokoločljivostni format za videokamere, ki se uporablja za snemanje SD (standardna ločljivost) ali HD (visoka ločljivost) signala pri 1080i specifikaciji ali 720p specifikaciji na DVD, s pomočjo učinkovite kodirne tehnologije za kompresijo podatkov. MPEG-4 AVC/H.264 format je prilagojen za kompresijo video podatkov in Dolby Digital ali Linear PCM se uporabljata za kompresijo avdio podatkov. MPEG-4 AVC/H.264 format je zmožen kompresije slike pri večji učinkovitosti, kot pa je to pri običajnih formatih kompresije slike. MPEG-4 AVC/H.264 format omogoča, da se visokoločljivostni (HD) format posnet na digitalni videokameri posname na DVD na enak način, kot pri SD (standardna ločljivost) TV signalu.

BD-J aplikacija

BD-ROM format podpira Java za interaktivne funkcije. »BD-J« dobaviteljem vsebin omogoča skoraj neomejeno funkcionalnost pri ustvarjanju interaktivnih BD-ROM naslovov.

BD-R

BD-R (Blu-ray Disc Recordable) je enkratno zapisljiv Blu-ray Disc, ki je na voljo z enako nosilnostjo podatkov kot BD. Ker lahko vsebino posnamete samo enkrat, lahko diske BD-R uporabljate za arhiviranje pomembnih podatkov in shranjevanje ter distribuiranje video gradiva.

BD-RE

BD-RE (Blu-ray Disc Rewritable) Blu-ray Disc, na katerega lahko večkrat snemate, ki je na voljo z enako nosilnostjo podatkov kot BD. Možnost ponovnega zapisovanja omogoča večkratno urejanje in aplikacije s časovnim zamikom.

BD-ROM

BD-ROM so diski izdelani za komercialne namene in so na voljo z enako nosilnostjo podatkov kot BD diski. Poleg običajnih filmskih in video vsebin imajo ti diski izboljšane možnosti, kot so interaktivna vsebina, upravljanje z meniji preko pojavnih menijev (glej spodaj), velika izbira prikazov podnapisov in diaprojekcije. Čeprav lahko BD-ROM vsebuje kakršnokoli vrsto podatkov, večina diskov vsebuje filme v visokoločljivostnem formatu za predvajanje na BD/DVD predvajalnikih.

Blu-ray Disc (BD)

Format diska razvit za snemanje/predvajanje visokoločljivostnega (HD) videa (za HDTV, itd.) in za shranjevanje velikih količin podatkov. Na samo eno plast Blu-ray diska lahko shranite do 25GB podatkov, na dvoplastni BD disk pa celo do 50GB.

Dolby Digital

Ta format zvoka za kino je naprednejši od "Dolby Pro Logic Surround". V tem formatu zadnja zvočnika oddajata stereo zvok s širšim frekvenčnim območjem, nizkotonski kanal za globoke nizke tone pa je ločen. Ta format se imenuje tudi "5,1", ker nizkotonski kanal šteje kot 0,1 kanala (saj deluje le kadar je potreben učinek nizkih tonov). Vseh šest kanalov v tem formatu je posnetih ločeno, tako da uresničuje izvrstno ločenost kanalov. Poleg tega so vsi kanali procesirani digitalno in zato se pojavlja manj izgub signala.

Dolby Digital Plus

Razvit kot dopolnilo Dolby Digital tehnologiji. Ta avdio kodirna tehnologija podpira 7.1 večkanalni prostorski zvok.

Dolby TrueHD

Dolby TrueHD je kodirna tehnologija brez izgube, ki podpira do 8 kanalov večkanalnega prostorskega zvoka pri najnovejši generaciji optičnih diskov. Reproducirani zvok je povsem zvest prvotnemu viru.

DTS

Ta pojem predstavlja tehnologijo digitalne zvočne kompresije, ki so jo razvili pri Dolby Theater Systems, inc. Ta tehnologija je usklajena s 5.1 kanalnim "surround" zvokom. Zadnji kanal pri tem formatu je stereofonski, kanal za napajanje (aktivnega) bas zvočnika je ločen. DTS nudi enake 5.1 kanale visoko kvalitetnega digitalnega zvoka, kot ga imajo zvočni sistemi Dolby Digital v kinodvoranah. Ločitev med kanali je dobra, ker je vsak kanal posnet posebej in se obdeluje digitalno. prostor.

HDMI (High-Definition Multimedia Interface)

HDMI je vmesnik, ki podpira tako sliko kot zvok v eni sami digitalni povezavi. Povezava HDMI prenaša običajne do visoko definirane video signale in večkanalne avdio signale v AV komponente, kot je televizor, opremljen s HDMI v digitalni obliki, brez poslabšanja kakovosti.

Ker so video signali združljivi s trenutnim formatom DVI (Digital Visual Interface), lahko priključite HDMI povežete s priključki DVI s pretvorniškimi kablom HDMI-DVI. HDMI podpira HDCP (High-bandwidth Digital Contents Protection - širokopasovna digitalna zaščita vsebine), tehnologijo za zaščito pred presnemavanjem, ki vključuje tehnologijo kodiranja za digitalne video signale.

LTH (Low to High)

LTH je snemalni sistem, ki podpira organsko pigmentirano vrsto diskov BD-R.

Starševski nadzor (Parental Control)

To je funkcija pri DVD, ki omogoča omejitve predvajanja diska glede na starost gledalca v skladu z nivojem zaščite za posamezne države. Zaščite so pri različnih diskih različne; če je zaščita vključena, je lahko predvajanje prepovedano v celoti ali se posamezni kadri, ki kršijo določila zaščite preskočijo oz. nadomestijo z drugimi kadri, itd.

PhotoTV HD

Funkcija »PhotoTV HD« ustvarja izjemno natančne sliko in fotografski izraz nežnih struktur in barv.

Če s kablom HDMI priključite Sonyjevo napravo, združljivo s funkcijo »PhotoTV HD«, boste lahko uživali v povsem novem svetu fotografij, v osupljivi Full HD kakovosti. Na primer, nežna struktura človeške kože, rože, peska in valov lahko prikazete na velikem zaslonu v čudoviti fotografski kakovosti.

Pop-up menu

Izboljšan način dela z meniji, ki je na voljo pri BD-ROM diskih. Pojavni meni se pojavi, ko med predvajanjem pritisnete POP UP/MENU in z njim lahko upravljate, ko je predvajanje v teku.

24p True Cinema

Filmi, ki so posneti s filmsko kamero, vsebujejo 24 slik na sekundo. Ker običajni TV sprejemniki (tako tisti s katodno cevjo, kot tudi ploskovni) prikazujejo slike v 1/60 ali 1/50 sekundnih intervalih, se 24 slik ne prikaže v enakomernem tempu.

Pri priključitvi na TV sprejemnik s 24p zmožnostjo lahko predvajalnik prikaže vsako sliko v 1/24 sekundnih intervalih - enak interval, kot se uporabi pri prvotnem snemanju s filmsko kamero in s tem se omogoči pristno reproduciranje prvotne kino slike.

Abecedno kazalo

Številčno

24p True Cinema 71

A

A/V SYNC 38
ARC 24
Attenuate - AUDIO 51
Audio 52
Audio DRC 51
Audio Output 51
Audio Return Channel 24, 53
Audio Settings 51
Auto Display 54
Auto Standby 54
AVCHD 70

B

BD Audio MIX Setting 51
BD Data Storage Options 52
BD Hybrid Disc Playback
 Layer 52
BD Internet Connection 52
BD Parental Control 52
BD Remote Device
 Registration 55
BD/DVD Menu 52
BD/DVD Viewing Settings 52
BD/DVD-ROM 1080/24p
 Output 50
BD-LIVE 34
BD-R 70
BD-RE 70
Blu-ray Disc 70
BONUSVIEW 34
BRAVIA Internet Video 36

C

CD 64
Child Lock 47
Cinema Conversion Mode 50
Connection Server Settings 54
Control for HDMI 43, 53

D

Dimmer 53
DivX@ VOD 54
Dolby Digital 39, 70
Dolby Digital Plus 70
Dolby TrueHD 70
DTS 39, 71
DTS Neo:6 51

DTS-HD 71
DVD 64
DVD Aspect Ratio 50
DVD Parental Control 52

E

Easy Setup 30, 55

F

Flow Light 47
FM MODE 41
Front panel display 11

G

Gracenote Settings 54

H

HDMI
 YCbCr/RGB (HDMI) 50
HDMI (High-Definition
 Multimedia Interface) 71
HDMI Deep Colour Output 50
HDMI Settings 53

I

Illumination Demo 47
Illumination Mode 46
Initialize Personal Information
 55
Interlace format 71
Internal memory 34
Internet content 36
Internet Settings 54
Internet Video Parental Control
 53
Internet Video Unrated 53

L

Language Code List 69
LTH 71

M

Multiplex broadcast sound 40
Music Settings 53

N

Network Connection
 Diagnostics 54
Network Settings 54
Network Update 49

O

OSD 53
Output Video Format 50

P

Parental Control 71
Parental Control Area Code 52
Parental Control Settings 52
Password 52
Pause Mode 50
PhotoTV HD 71
Play information 34
Playable discs 64
Progressive format 71

Q

Quick Start Mode 53

R

RDS 42
Region code 64
Registered BD Remote Devices
 55
Remote control 12
Reset to Factory Default
 Settings 55
Resetting 55

S

Screen Format 50
Screen Saver 54
Screen Settings 50
SLEEP 46
Slideshow 37
Software Update Notification
 54
Sound Effect 51
Speaker Settings 45, 51
 Distance 45
 Level 46
Subtitle 52
Super Audio CD Playback
 Channels 53
Super Audio CD Playback
 Layer 53
System Information 54
SYSTEM MENU 32, 38
System Settings 53

T

Test Tone 46

TV Type 50

U

Unit 8

Update 49

USB 35

V

Volume Limit 53

W

WEP 27

WPA2-PSK (AES) 27

WPA2-PSK (TKIP) 27

WPA-PSK (AES) 27

WPA-PSK (TKIP) 27

Y

YCbCr/RGB (HDMI) 50

