

SONY®

4-123-166-11(1)

Wireless Audio System

Brugsanvisning _____ DK

Käyttöohjeet _____ FI

AIR-SA20PK

S-AIR
DIGITAL WIRELESS

© 2009 Sony Corporation

ADVARSEL

For at reducere risikoen for brand og elektrisk stød, må dette apparat ikke udsættes for regn eller fugt.

For at reducere risikoen for brand må du ikke dække apparatets ventilationsåbning med aviser, duge, gardiner osv. Du må ikke placere kilder med åben ild, f.eks. tændte stearinlys, på apparatet.

For at reducere risikoen for brand eller elektrisk stød må du ikke udsætte apparatet for dryp eller tilstænkning, og du må ikke placere væskefyldte genstande som f.eks. vaser, oven på apparatet.

Eftersom stikket bruges til at afbryde strømmen til apparatet, skal du slutte apparatet til en lettilgængelig stikkontakt. Hvis du bemærker noget unormalt ved apparatet, skal du med det samme tage stikket ud af stikkontakten.

Apparatet er ikke koblet fra lysnettet, så længe det sidder i stikkontakten, heller ikke selvom der er slukket for selve apparatet.

Enheden må ikke installeres på et indelukket sted, f.eks. i en bogreol eller i et indbygget skab.

Undlad at udsætte batterier eller apparater med batterier isat for kraftig varme som f.eks. direkte sollys, ild eller lignende.

Mærkeskiltet er placeret på undersiden af anlægget.

Kun AIR-SA15R

Kraftigt lydtryk fra høretelefoner og hovedtelefoner kan medføre tab af hørelsen.

Bemærkning til kunder: Følgende oplysninger gælder kun for udstyr, der sælges i lande, hvor EU's direktiver er gældende.

Producenten af dette produkt er Sony Corporation, 1-7-1 Konan Minato-ku, Tokyo, 108-0075 Japan.

Den autoriserede repræsentant for EMC og produktsikkerhed er Sony Deutschland GmbH, Hedelfinger Strasse 61, 70327 Stuttgart, Tyskland.

For service eller garanti henvises til de adresser, der er angivet i separate dokumenter vedrørende service og garanti.



Håndtering af udtjente elektriske og elektroniske produkter (Gælder for den Europæiske Union og andre europæiske lande med separate indsamlingsystemer)

Dette symbol på produktet eller emballagen angiver, at produktet ikke må behandles som husholdningsaffald. Det skal i stedet indleveres på en deponeringsplads specielt indrettet til modtagelse og oparbejdning af elektriske og elektroniske produkter. Ved at sikre at produktet bortskaffes korrekt, forebygges de eventuelle negative miljø- og sundhedsskadelige påvirkninger, som en ukorrekt affaldshåndtering af produktet kan forårsage. Genindvinding af materialer vil medvirke til at bevare naturens ressourcer. Yderligere information om genindvindingen af dette produkt kan fås hos myndighederne, det lokale renovationselskab eller butikken, hvor produktet blev købt. Medfølgende ekstraudstyr: Trådløs transceiver (EZW-RT10/EZW-RT10A)



Fjernelse af udtjente batterier (gælder i den Europæiske Union samt europæiske lande med særskilte indsamlings-systemer)



Pb

Dette symbol på batteriet eller emballagen betyder, at batteriet leveret med dette produkt ikke må bortskaffes som husholdningsaffald. På visse batterier kan dette symbol anvendes i kombination med et kemisk symbol. Det kemiske symbol for kviksølv (Hg) eller bly (Pb) er anført hvis batteriet indeholder mere end 0,0005% kviksølv eller 0,004% bly. Ved at sikre at sådanne batterier bortskaffes korrekt, tilsikres det, at de mulige negative konsekvenser for sundhed og miljø, som kunne opstå ved en forkert affaldshåndtering af batteriet, forebygges. Materialegenindvindingen bidrager ligeledes til at beskytte naturens ressourcer. Hvis et produkt kræver vedvarende elektricitetsforsyning af hensyn til sikkerheden samt ydeevnen eller data integritet, må batteriet kun fjernes af dertil uddannet personale. For at sikre en korrekt håndtering af batteriet bør det udtjente produkt kun afleveres på dertil indrettede indsamlingspladse beregnet til affaldshåndtering af elektriske og elektroniske produkter.

Med hensyn til øvrige batterier, se venligst afsnittet der omhandler sikker fjernelse af batterier. Batteriet skal derefter afleveres på et indsamlingsted beregnet til affaldshåndtering og genindvinding af batterier.

Yderlige information om genindvinding af dette produkt eller batteri kan fås ved at kontakte den kommunale genbrugsstation eller den butik, hvor produktet blev købt.

- "S-AIR" og dets logo er varemærker tilhørende Sony Corporation.
- iPod er et varemærke tilhørende Apple Inc. registreret i USA og andre lande.
- Ordet Bluetooth og logoerne tilhører Bluetooth SIG, Inc., og al brug af disse varemærker af Sony Corporation sker under licens. Andre varemærker og handelsnavne tilhører de respektive ejere.
- Alle andre varemærker og registrerede varemærker tilhører deres respektive ejere. I denne brugsanvisning er mærkerne TM og [®] ikke angivet.

Indholdsfortegnelse

Funktioner	6
Udpakning.....	7
Guide til dele og kontroller	8

Introduktion

Tilslutning af systemet	16
Oprettelse af S-AIR-forbindelse	18
Indstilling af uret på underenhederne	21

Betjening

Valg af S-AIR-tilstand	22
Lytning til iPod-musik via S-AIR-forbindelsen.....	23
Lytning til radio via S-AIR-forbindelsen.....	25
Forudindstilling af radiostationer	26
Brug af et valgfrit AV-system.....	27
Ændring af displayet.....	28
Brug af timerne	29
Deaktivering af fjernbetjeningsfunktionen på underenhederne	31
Ændring af belysningslysstyrken på centralenheden	31

Andet

Fejlfinding.....	32
Meddelelser	36
Forholdsregler.....	36
Specifikationer	38
Kompatible iPod-modeller	40
Indeks.....	41

Funktioner

AIR-SA20PK er et "S-AIR"-kompatibelt pakkeprodukt, der består af en S-AIR-centralenhed AIR-SA15Ti og to S-AIR-underenheder AIR-SA15R.

Ved at forbinde S-AIR-centralenheden (herefter kaldet "centralenhed") med S-AIR-underenhederne (herefter kaldet "underenheder") ved hjælp af "S-AIR"-teknologi kan du bruge enhederne på forskellige steder.

Du kan f.eks. installere den ene underenhed i arbejdsværelset og den anden i soveværelset og derefter installere centralenheden i dagligstuen. Derefter kan du lytte til musik fra centralenheden i stuen ved at betjene underenhederne.

Du kan også slutte centralenheden til et valgfrit AV-system (f.eks. et tv) og på AV-systemet afspille lyd-, video- og fotoindhold fra en iPod, der er sluttet til centralenheden.

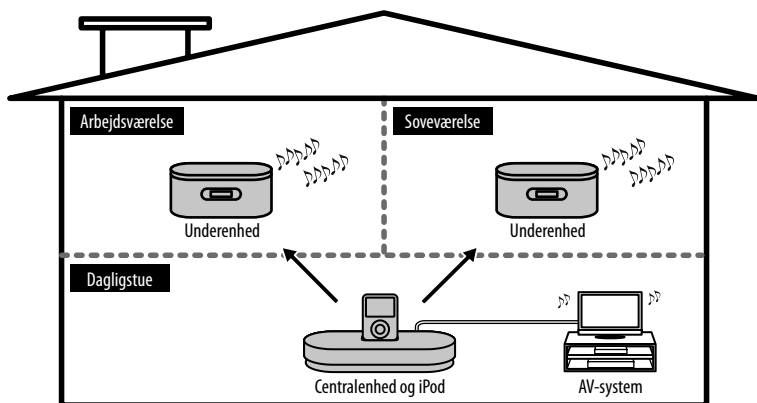

S-AIR (Sony Audio Interactive Radio-frekvens)

Vi har på det seneste oplevet en hurtig udbredelse af DVD-medier, digitale udsendelser og andre højkvalitetsmedier.

For at sikre at de små nuancer i disse højkvalitetsmedier transmitteres uden forringelse, har Sony udviklet en teknologi, der kaldes "S-AIR", til radiotransmission af digitale lydsignaler uden komprimering, og vi har benyttet denne teknologi i EZW-RT10/EZW-RT10A.

Denne teknologi overfører digitale lydsignaler uden komprimering i 2,4 GHz-frekvensområdet i ISM-båndet (Industrial, Scientific, and Medical band – det industrielle, videnskabelige og medicinske bånd), for eksempel i trådløse LAN-netværk og Bluetooth-apparater.

Udpakning

Kontroller, at du har alt det følgende udstyr:

■ Centralenhed

Centralenhed (AIR-SA15Ti) (1)



Trådløs transceiver (EZW-RT10 eller EZW-RT10A) (1)*



Fjernbetjening (RM-ANU045) (1)

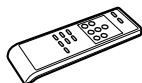

R03-batterier (størrelse AAA) (2)*



FM-ledningsantenne (1)

En af følgende to antenner medfølger.



eller



AM-rammeantenne (1)



iPod Dock-adaptore (1 sæt)

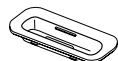

■ Underenhed

Underenhed (AIR-SA15R) (2)



Trådløs transceiver (EZW-RT10 eller EZW-RT10A) (2)*



Fjernbetjening (RM-ANU046) (2)

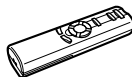

R03-batterier (størrelse AAA) (4)*



■ Andet

Brugsanvisning (denne manual)
(medfølger på hvert sprog)

Garanti (1)

* Der benyttes den samme type trådløse transceivere og batterier i centralenheden og underenhederne.

Guide til dele og kontroller

Centralenhed (AIR-SA15Ti/Trådløs lydsender)

Forside

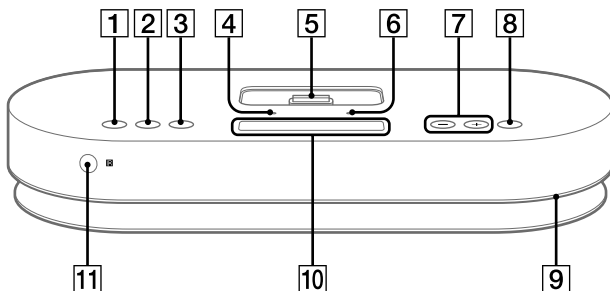

Bagside

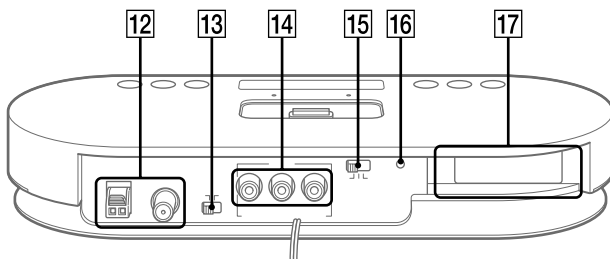

Fjernbetjening til centralenheden (RM-ANU045)

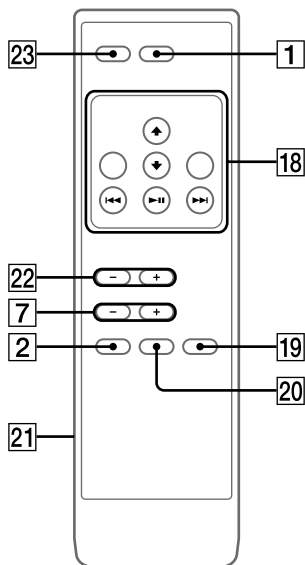

1

ILLUMINATION (31)

Tryk for at ændre lysstyrken i belysningen.

2

BAND (25)

Tryk for at vælge FM- eller AM-modtagelse.

3

SYSTEM MENU (20, 23, 26, 35)

Tryk her for at åbne systemmenuen.

4

POWER-indikator (18)

Lyser, når der er tændt for centralenheden.

5

iPod-stik (17, 23, 27)

Sæt en iPod på stikket for at lytte til lyd, der er gemt på iPod.

Du skal først tilslutte den medfølgende iPod Dock-adapter, før du kan bruge en iPod.

Der er yderligere oplysninger om de medfølgende iPod Dock-adaptorer i instruktionerne, der leveres sammen med iPod Dock-adapterne.

6

S-AIR-indikator

Lyser, når der tændes for centralenheden med den medfølgende trådløse transceiver monteret.

7

Enhed: TUNING/SELECT +/- (20, 23, 25, 26, 35)

Tryk for at indstille den ønskede station. Tryk for at vælge et menupunkt.

Fjernbetjening: TUNING +/- (25, 26)

Tryk for at indstille den ønskede station.

8

ENTER (20, 23, 26, 35)

Tryk her for at foretage indstillingerne.

9

Belysning (31)

Du kan ændre lysstyrken vha. ILLUMINATION **1**.

10

Display (11)

11

Fjernbetjeningssensor

12

ANTENNA-stik (16, 17)

Tilslut den medfølgende FM-ledningsantenne og AM-rammeantenne.

13

POWER-kontakt (18, 32)

Tryk her for at tænde eller slukke for centralenheden.

14

iPod AUDIO OUT L/R-jackstik (27)

iPod VIDEO OUT-jackstik (27)

Tilslut et AV-system (ekstraudstyr), f.eks. et tv eller lignende.

15

S-AIR-id-vælger (17, 18)

Vælg S-AIR-id'et for at oprette forbindelse til underenhederne.

16

PAIRING-knap (20)

Tryk for at udføre parring.

17

EZW-RT10-stik (17)

Indsæt den medfølgende trådløse transceiver.

18

Knapper til betjening af en iPod

▶|| (afspil/pause) (24)

Tryk for at starte afspilningen eller afbryde den midlertidigt.

◀◀/▶▶ (24)

Tryk for at gå til det forrige eller næste spor.

Hold nede for at finde et sted i et spor.

MENU (24)

Tryk for at komme tilbage til den forrige menu.

Fungerer stort set som menuknappen på en iPod.

▲/▼ (24)

Tryk for at vælge et menupunkt eller et spor til afspilning.

ENTER (24)

Tryk for at udføre det valgte punkt eller afspille det valgte spor.

19

PARTY CH (23, 25, 27)

Tryk for at vælge lyd-kilden, når S-AIR-tilstanden er indstillet til "PARTY".

20

S-AIR MODE (23)

Tryk for at vælge S-AIR-tilstanden.

21

Låg til batterirummet (18)

22
PRESET +/- (27)

Tryk for at vælge en forvalgt station.

23
DISPLAY (23, 27, 28)

Tryk for at få vist oplysningerne på displayet.

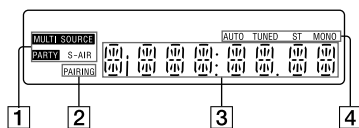
Display

1

S-AIR-tilstandsindikator (23)

2

PAIRING-indikator (19)

3

Tekstoplysninger

4

Tuner-modtagelsestilstand (25)

Tuner-modtagelse (25)

Underenhed (AIR-SA15R/trådløst højttalersystem)

Forside

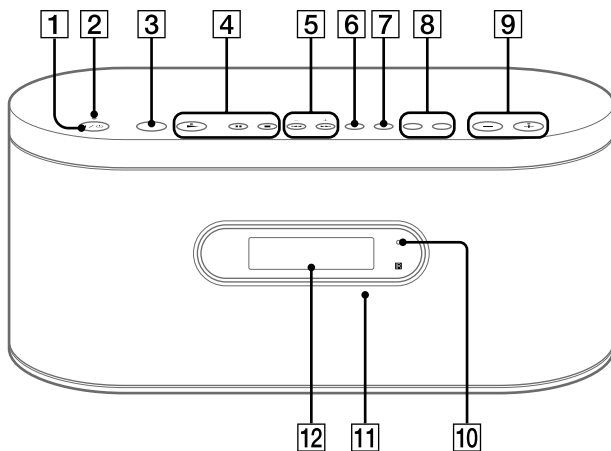

Bagside

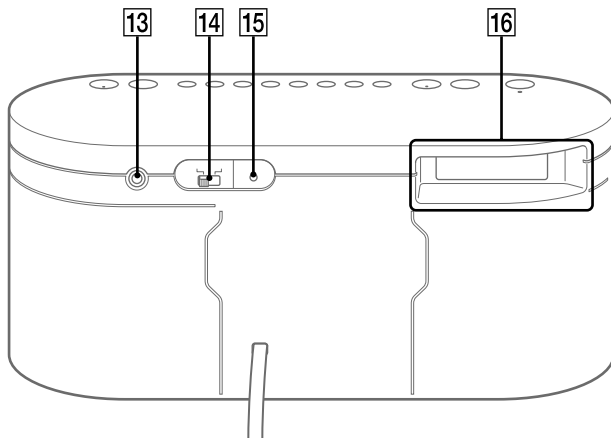

Fjernbetjening til underenheden (RM-ANU046)

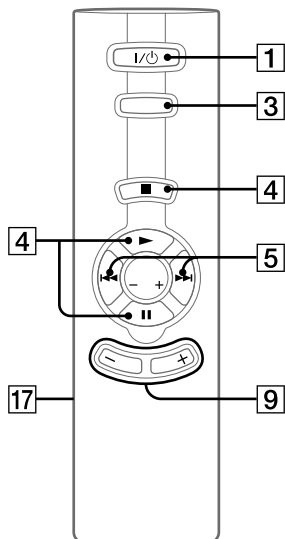

1
I/O (strøm) (18, 30, 35)
 Tryk for at tænde eller slukke for underenheden.

2
STANDBY-indikator (32)
 Lyser, når der er tændt for underenheden.

3
S-AIR CH (24, 26, 27)
 Tryk for at vælge S-AIR-kanalen for på tilsluttede centralenhed.

4
▶ (afspil) (24, 30)
 Tryk for at starte eller midlertidigt afbryde afspilningen fra en iPod, der er sluttet til centralenheden.

■ (afbryd midlertidigt) (24)
 Tryk for midlertidigt at afbryde eller starte afspilningen fra en iPod, der er sluttet til centralenheden.

■/CANCEL (stop/annuller) (24, 35)
 Tryk for midlertidigt at afbryde afspilningen fra en iPod, der er sluttet til centralenheden.

5
◀◀/▶▶ (21, 24, 29)
 Tryk for at gå til det forrige/næste spor på en iPod, der er sluttet til centralenheden. Hold nede for at finde et sted i et spor på en iPod, der er sluttet til centralenheden.

PRESET +/- (27)
 Tryk for at vælge en forvalgt station.

6
DISPLAY (28, 31, 35)
 Tryk for at få vist oplysninger om den tilsluttede centralenhed eller uret i displayet.

7
SLEEP (29)
 Tryk for at indstille Sleep-timeren.

8

CLOCK TIMER/MENU (21, 29)

CLOCK TIMER/ENTER (21, 29, 31)

Tryk for at indstille uret og dags-timeren.

9

VOLUME +/- (24, 29, 31)

Tryk på denne knap for at indstille lydstyrken.

10

S-AIR-indikator (19)

Lyser, når underenheden har forbindelse til centralenheden.

Blinker, når underenheden ikke har forbindelse til centralenheden.

11

Fjernbetjeningssensor

12

Display (15)

13

 (hovedtelefoner)-jackstik

Forbind valgfri hovedtelefoner.

14

S-AIR-id-vælger (17, 18)

Vælg det samme S-AIR-id som centralenheden.

15

PAIRING-knap (20)

Tryk for at udføre parring.

16

EZW-RT10-stik (17)

Indsæt den medfølgende trådløse transceiver.

17

Låg til batterirummet (18)

Display

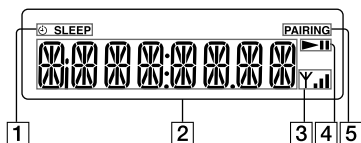

1
Timer-indikator (29)

2
Tekstoplysninger

3
Trådløs styrke
Angiver S-AIR-signalstyrken.

4
Afspil/pause midlertidigt

5
PAIRING-indikator (19)

Introduktion

Tilslutning af systemet

Centralenhed

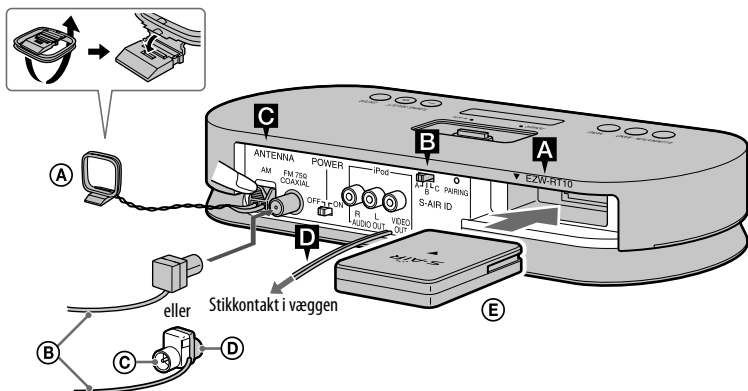

Underenhed

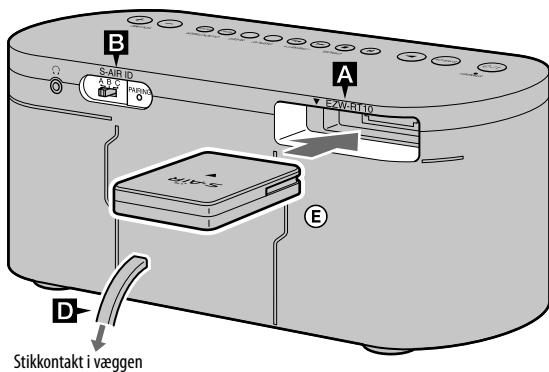

- (A) AM-rammeantenne
- (B) FM-ledningsantenne (Træk den ud vandret.)
- (C) Den hvide side for den nordamerikanske model
- (D) Den brune side for andre modeller
- (E) Trådløs transceiver

A Trådløs transceiver

Sæt den medfølgende trådløse transceiver (EZW-RT10 eller EZW-RT10A) godt fast i EZW-RT10-stikket bag på begge enheder.

Kontroller retningen af ▼-mærket ved tilslutningen af de medfølgende trådløse transceivere (EZW-RT10 eller EZW-RT10A). Hvis du ikke gør dette, kan apparatet blive beskadiget.

Bemærkninger

- Sørg for at slukke for centralenheden og underenhederne, når du tilslutter eller fjerner de medfølgende trådløse transceivere (EZW-RT10 eller EZW-RT10A). Hvis du ikke gør dette, kan apparatet blive beskadiget.
- Undlad at berøre terminalerne på de medfølgende trådløse transceivere (EZW-RT10 eller EZW-RT10A).
- Undlad at tilslutte andre apparater end de medfølgende trådløse transceivere (EZW-RT10 eller EZW-RT10A) i EZW-RT10-stikket.

B S-AIR-id-vælger

Indstil det samme S-AIR-id på centralenheden og underenhederne. Der er oplysninger om indstilling af S-AIR-id'et under "Oprettelse af S-AIR-forbindelse" (side 18).

C FM/AM-antenner

Find en placering og en retning, der giver god modtagelse, og indstil antennen. Hold antennerne på afstand af strømforsyningsledningen for at undgå støj.

D Strøm

Sæt strømforsyningsledningen og netledningen i en stikkontakt i væggen.

Sådan benyttes en iPod

Sæt en iPod Dock-adapter i iPod-stikket på centralenheden for brugen.

Der er oplysninger om de medfølgende iPod Dock-adapttere i instruktionerne, der leveres sammen med Dock-adapterne.

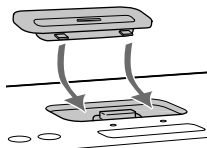

Du fjerner iPod Dock-adapteren ved at skubbe den op med en fingernegl eller en flad genstand vha. rillen inde i adapteren.

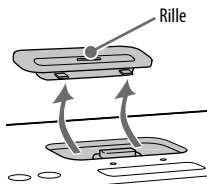

Sådan benyttes fjernbetjeningen

Skub låget til batterirummet til side, og indsæt de to medfølgende R03-batterier (størrelse AAA) med enden mærket  først, så polerne passer som vist nedenfor.

Fjernbetjening til centralenheden (RM-ANU045)

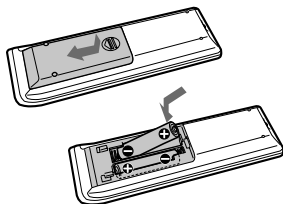

Fjernbetjening til underenheden (RM-ANU046)

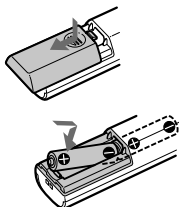

Bemærkninger til brug af fjernbetjeningen

- Ved normal brug skulle batterierne holde i mindst seks måneder.
- Undlad at bruge et gammelt batteri sammen med et nyt eller at blande forskellige typer af batterier.
- Hvis du ikke anvender fjernbetjeningen i længere tid, skal batterierne tages ud for at undgå beskadigelse pga. udsivning af batterielektrolyt og korrosion.

Oprettelse af S-AIR-forbindelse

Du kan nemt oprette forbindelse igen ved at indstille det samme S-AIR-id på centralenheden og underenhederne.

- 1 Kontroller, at de trådløse transceivere sidder fast i centralenheden og underenhederne (side 17).
- 2 Sluk for centralenheden og underenhederne.

Centralenhed

Indstil POWER-kontakten på bagpanelet til "ON". POWER-indikatoren på apparatet lyser.

Underenheder

Tryk på I/⏻.

- 3 Indstil det samme S-AIR-id på centralenheden og underenhederne.

Centralenhed

Indstil S-AIR-id-vælgeren på bagpanelet til det ønskede S-AIR-id.

Underenheder

Indstil S-AIR-id-vælgeren på bagpanelet til det samme S-AIR-id som på centralenheden.

Tip

S-AIR-id'et er fra fabrikken indstillet til "A".

4 Bekræft forbindelsens status.

Når der er oprettet forbindelse mellem centralenheden og underenhederne, lyser S-AIR-indikatorerne på underenhederne, og der vises "LINKED" i displayet på underenhederne i cirka 2 sekunder.

Tip

Der kan forbindes op til 10 underenheder (sælges separat) til centralenheden.

Identifikation af centralenheden med en bestemt underenhed (parring)

Det er let at indstille det samme S-AIR-id på centralenheden og underenhederne for at oprette forbindelse.

Men hvis en af dine naboer har en S-AIR-hovedenhed med det samme S-AIR-id som din egen S-AIR-hovedenhed, kan du muligvis høre lyd, der transmitteres fra naboens S-AIR-hovedenhed, på dit system. Du kan undgå dette ved at identificere centralenheden med en bestemt underenhed ved at foretage parring.

Før parringen

Der oprettes forbindelse via S-AIR-id (eksempel).

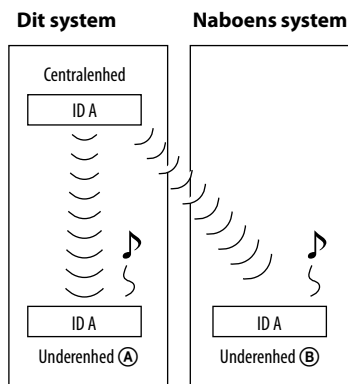

Efter parringen

Der oprettes forbindelse mellem den parrede centralenhed og underenheden.

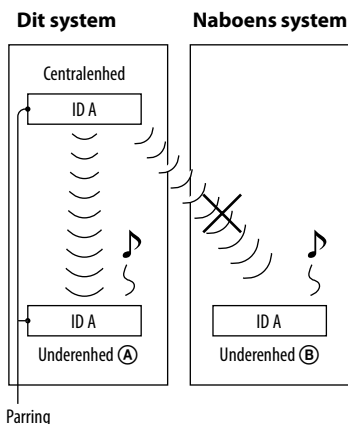

- 1** Placer den underenhed, der skal parres, i nærheden af centralenheden.
Par centralenheden med underenhederne én ad gangen.
- 2** Kontroller, at der er tændt for strømmen til centralenheden og underenheden.
- 3** Kontroller, at S-AIR-id'et på centralenheden er det samme som S-AIR-id'et på underenheden.
- 4** Tryk på PAIRING-knapperne på bagpanelet på centralenheden og underenheden vha. en spids genstand.
Når parringen er gennemført, ændres displayet på både centralenheden og underenheden på følgende måde: "PAIRING" → "COMPLETE"

Sådan annulleres parring

Ret S-AIR-id'erne på centralenheden og underenheden til forskellige S-AIR-id'er.

Sådan afbrydes parringen undervejs

Tryk på PAIRING-knappen igen.

Sådan parres centralenheden med flere underenheder

Gentag trin 1 til 4.

Hvis S-AIR-forbindelsen er ustabil

Eftersom S-AIR-produktet benytter radiobølger i det samme frekvensområde (2,4 GHz) som andre trådløse systemer, f.eks. trådløse LAN eller Bluetooth-apparater, kan der opstå interferens eller dårlig transmission, hvis du benytter andre trådløse systemer i nærheden af centralenheden og/eller underenhederne. Hvis dette er tilfældet, kan forbindelsen blive bedre ved at ændre indstillingen RF CHANGE (Skift radiofrekvens) på centralenheden.

- 1** Tryk på SYSTEM MENU på apparatet.
- 2** Tryk flere gange på TUNING/SELECT +/- på apparatet, indtil "RF CHG" vises, og tryk derefter på ENTER på apparatet.
- 3** Tryk flere gange på TUNING/SELECT +/- på apparatet for at vælge den ønskede indstilling. Standardindstillingen er understreget.

AUTO:

Normalt skal du vælge denne indstilling. Indstillingen RF CHANGE ændres automatisk til "ON" eller "OFF" på centralenheden.

ON:

Centralenheden sender lyd ved at søge efter den bedste kanal til transmissionen.

OFF:

Centralenheden sender lyd ved at benytte en fast kanal til transmissionen. Hvis du vælger denne indstilling, skal du vælge det S-AIR-id, der giver den bedste forbindelse.

- Tryk på ENTER på apparatet for at forlade systemmenuen.

Indstilling af uret på underenhederne

Brug knapperne på apparatet til at indstille uret.

- Tryk på I/⏻ for at tænde for apparatet.

- Vælg urfunktionen.

Tryk på CLOCK/TIMER MENU. Hvis den aktuelle funktion vises i displayet, skal du trykke på I◀◀/▶▶I flere gange for at vælge "CLOCK" og derefter trykke på CLOCK/TIMER ENTER.

- Indstil klokkeslættet.

Tryk flere gange på I◀◀/▶▶I for at indstille timetallet, og tryk derefter på CLOCK/TIMER ENTER. Anvend den samme fremgangsmåde for at indstille minuttallet.

Bemærk

Urindstillingerne går tabt, når du tager netledningen ud af forbindelse, eller ved strømafbrydelse.

Betjening

Valg af S-AIR-tilstand

Når der oprettes forbindelse til flere underenheder, kan du lytte til forskellige lydtkilder på hver underenhed (MULTI SOURCE-tilstand) eller til den samme lydtkilde på begge underenheder (PARTY-tilstand) ved at vælge den korrekte S-AIR-tilstand. Brug centralenheden til at indstille S-AIR-tilstanden.

■ MULTI SOURCE-tilstand

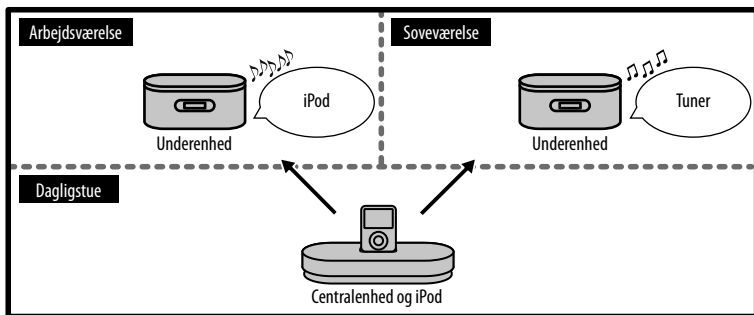

■ PARTY-tilstand

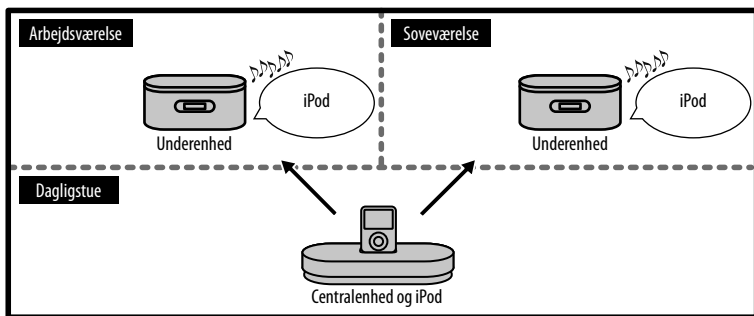

Tryk flere gange på S-AIR MODE på fjernbetjeningen, indtil den ønskede S-AIR-tilstandsindikator lyser i displayet.

Standardindstillingen er understreget.

MULTI SOURCE:

Vælg denne indstilling, hvis du vil lytte til forskellige lyd-kilder på hver underenhed.

PARTY:

Vælg denne indstilling, hvis du vil lytte til den samme lyd-kilde på flere underenheder.

Sådan vælges S-AIR-tilstanden fra systemmenuen

- 1 Tryk på SYSTEM MENU på apparatet.
- 2 Tryk flere gange på TUNING/SELECT +/- på apparatet, indtil "MODE" vises, og tryk derefter på ENTER på apparatet.
- 3 Tryk flere gange på TUNING/SELECT +/- på apparatet for at vælge "MULTI" eller "PARTY", og tryk derefter på ENTER på apparatet. Den valgte S-AIR-tilstand vises i displayet.

Sådan kontrolleres S-AIR-tilstanden, når der er slukket for displayet på centralenheden

Tryk på DISPLAY på fjernbetjeningen.

Bemærkninger

- Når du skifter S-AIR-tilstand, vælges iPod-kanalen automatisk for de tilsluttede underenheder.
- Når centralenheden sluttes til en S-AIR-underenhed (f.eks. AIR-SA10), der ikke er kompatibel med MULTI SOURCE-tilstanden, skal du indstille centralenheden til PARTY-tilstand. Du kan derefter vælge S-AIR-kanalen fra S-AIR-underenheden.

Lytning til iPod-musik via S-AIR-forbindelsen

Brug underenhederne til at lytte til musik fra en iPod, der er sluttet til centralenheden.

Du kan kontrollere den tilsluttede iPod fra enten centralenheden eller fra underenhederne.

Se i brugervejledningen til din iPod angående betjening din iPod.

Brug af centralenheden

- 1 Placer en iPod på iPod-stikket som vist nedenfor.

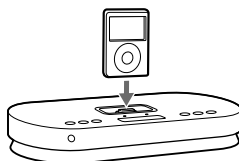

Du er nu klar til at lytte til den tilsluttede iPod vha. underenhederne.

- 2 Vælg iPod-kanalen.

Når S-AIR-tilstanden er indstillet til "PARTY":

Tryk flere gange på PARTY CH på fjernbetjeningen, indtil "iPod" vises i displayet.

Når S-AIR-tilstanden er indstillet til "MULTI SOURCE":

iPod-kanalen aktiveres internt. Gå til trin 3.

3 Start afspilningen.

Betjen din iPod for at starte afspilningen af musik. Du kan også betjene en iPod ved hjælp af fjernbetjeningen (se under "Sådan betjenes en iPod fra centralenheden").

Brug af underenhederne

1 Placer en iPod i iPod-stikket på centralenheden.

2 Vælg iPod-kanalen.











Tryk flere gange på S-AIR CH, indtil "iPod" vises i displayet.

3 Start afspilningen.

Betjen din iPod for at starte afspilningen af musik. Du kan også betjene en iPod ved hjælp af fjernbetjeningen (se under "Sådan betjenes en iPod fra underenhederne").

Sådan betjenes en iPod fra centralenheden











Du kan betjene din iPod med følgende knapper på fjernbetjeningen.

For at	Tryk på
Starte afspilningen	  .
Stoppe afspilning midlertidigt	 . Tryk på   igen for at genoptage afspilningen.
Vælg en menu eller et spor til afspilning	 /  . Du kan rulle op eller ned i iPod-menuerne.
Springe et spor over	 /  .
Finde et punkt i et spor	Hold  /  nede under afspilningen, og slip knappen ved det ønskede punkt.

For at	Tryk på
Vælg det markerede element	ENTER. Du kan vælge det markerede element på samme måde som med den midterste knap på din iPod.
Vende tilbage til den forrige menu	MENU. Du kan vende tilbage til den forrige menu på samme måde som med Menu-knappen på din iPod.

Sådan betjenes en iPod fra underenhederne

Du kan betjene din iPod med følgende knapper på fjernbetjeningen eller apparatet.

For at	Tryk på
Starte afspilningen	 .
Stoppe afspilning midlertidigt	 ,  eller  /CANCEL. Tryk på  eller  for at genoptage afspilningen.
Springe et spor over	 /  .
Finde et punkt i et spor	Hold  /  nede under afspilningen, og slip knappen ved det ønskede punkt.
Justere lydstyrken	VOLUME +/-.

Sådan benyttes centralenheden som batterioplader

Du kan benytte centralenheden som batterioplader til en iPod, når der er tændt for centralenheden.

Opladningen starter, når du sætter en iPod i iPod-stikket. Status for opladningen vises i displayet på din iPod. Der er flere oplysninger i brugervejledningen til din iPod.

Hvis du vil stoppe opladningen af en iPod, skal du tage din iPod ud af forbindelse eller slukke for centralenheden.

Bemærkninger

- Når du tilslutter eller fjerner en iPod, skal du holde din iPod i samme vinkel som vinklen på iPod-stikket på centralenheden, og du må ikke vride eller bøje din iPod, da det kan beskadige stikket.
- Undlad at bære centralenheden, når der er tilsluttet en iPod i stikket. Dette kan medføre fejlfunktion.
- Når du tilslutter eller fjerner en iPod, skal du støtte centralenheden med den ene hånd og sørge for, at du ikke trykker på kontrollerne på din iPod ved en fejltagelse.
- Afbryd afspilningen, før du tager en iPod ud af forbindelse.
- Du kan ikke indstille lydstyrken på centralenheden.
- Lydstyrkeniveauet ændres ikke, selvom det justeres på din iPod.
- Centralenheden er udelukkende designet til iPod. Du kan ikke tilslutte andre bærbare lydafspillere.
- Afhængigt af, hvilken iPod-model du bruger og dens status, vil betjeneringer vha. centralenheden og underenhederne muligvis ikke blive accepteret, eller der kan blive udført de forkerte handlinger.
- Sony påtager sig ikke ansvar i tilfælde af, at data, der er indspillet på en iPod, går tabt eller beskadiges, når en iPod benyttes sammen med dette S-AIR-produkt.

Lytning til radio via S-AIR-forbindelsen

Brug af centralenheden

1 Vælg tunerkanalen.

Når S-AIR-tilstanden er indstillet til "PARTY":

Tryk flere gange på PARTY CH på fjernbetjeningen, indtil "FM" eller "AM" vises i displayet.

Når S-AIR-tilstanden er indstillet til "MULTI SOURCE":

Tunerkanalen aktiveres internt. Gå til trin 2.

2 Vælg "FM" eller "AM".

Tryk gentagne gange på BAND.

3 Udfør automatisk indstilling.

Tryk på og hold TUNING +/- på fjernbetjeningen (eller på TUNING/SELECT +/- på apparatet), indtil frekvensindikatoren ændres, og slip derefter knappen.

"AUTO" lyser i displayet. Søgningen stopper automatisk, når en station er indstillet, og derefter vises "TUNED" og "ST" (kun for FM-stereoprogrammer).

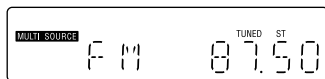

Når du stiller ind på en station med RDS-tjenester, vises stationens navn på displayet.

Brug af underenhederne

Når en radiostation er indstillet på centralenheden, kan du lytte til stationen ved at benytte nedenstående fremgangsmåde.

Hvis du vil indstille en radiostation vha. underenhederne, skal stationen være forvalgt på forhånd (se under "Sådan indstilles en forvalgt radiostation vha. underenhederne" (side 27)).

1 Vælg tunerkanalen.

Tryk flere gange på S-AIR CH, indtil "TUNER" vises i displayet.

2 Vælg "FM" eller "AM".

Tryk på og hold S-AIR CH, indtil "FM" ændres til "AM" eller omvendt.

Sådan indstilles en station med et svagt signal vha. centralenheden

Hvis "TUNED" ikke vises, og søgningen ikke stopper, skal du trykke flere gange på TUNING +/- på fjernbetjeningen (eller på TUNING/SELECT +/- på apparatet) for at indstille den ønskede station.

Sådan reduceres støjen på en svag FM-stereostation vha. centralenheden

1 Tryk på SYSTEM MENU på apparatet.

2 Tryk flere gange på TUNING/SELECT +/- på apparatet, indtil "FM MODE" vises, og tryk derefter på ENTER på apparatet.

3 Tryk flere gange på TUNING/SELECT +/- på apparatet, indtil "MONO" vises, og tryk derefter på ENTER på apparatet.

Der vil ikke være nogen stereoeffekt, men modtagelsen vil være bedre.

Forudindstilling af radiostationer

Du kan forudindstille dine foretrukne radiostationer og stille ind på dem med det samme ved at vælge det tilsvarende forvalgsnummer.

Benyt centralenheden til at forudindstille radiostationer.

1 Indstil den ønskede station.

Se "Lytning til radio via S-AIR-forbindelsen" (side 25).

2 Tryk på SYSTEM MENU på apparatet.

3 Tryk flere gange på TUNING/SELECT +/- på apparatet, indtil "MEMORY" vises, og tryk derefter på ENTER på apparatet.

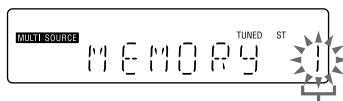

Forvalgsnummer

4 Tryk flere gange på TUNING/SELECT +/- på apparatet for at vælge det ønskede forvalgsnummer.

Hvis der allerede er tildelt en anden station til det ønskede forvalgsnummer, bliver stationen erstattet med den nye station.

5 Tryk på ENTER på apparatet.

6 Gentag trin 1 til 5, hvis du vil gemme flere stationer.

Du kan forudindstille op til 20 FM-stationer og 10 AM-stationer. De forvalgte stationer bevares i hukommelsen i cirka en halv dag, selv om strømforsyningsledningen tages ud, eller der forekommer en strømafbrydelse.

Sådan indstilles en forvalgt radiostation vha. centralenheden

Tryk gentagne gange på PRESET +/-.

Sådan indstilles en forvalgt radiostation vha. underenhederne

- 1 Forudindstil radiostationer på centralenheden (se under "Forudindstilling af radiostationer" (side 26)).
- 2 Vælg tunerkanalen.
Tryk flere gange på S-AIR CH, indtil "TUNER" vises i displayet.
- 3 Vælg "FM" eller "AM".
Tryk på og hold S-AIR CH, indtil "FM" ændres til "AM" eller omvendt.
- 4 Tryk gentagne gange på PRESET +/- for at vælge en forvalgt station.

Sådan kontrolleres frekvensen for stationsnavnet

Tryk på DISPLAY på fjernbetjeningen til centralenheden eller på DISPLAY på underenheden, mens stationsnavnet vises. Tryk på DISPLAY, mens frekvensen vises, for at vende tilbage til visning af stationsnavnet.

Displayet skiftes på både centralenheden og underenheden, hvis der trykkes på DISPLAY på enten centralenheden eller underenheden.

Brug af et valgfrit AV-system

Du kan afspille lyd og video fra den tilsluttede iPod med et valgfrit AV-system.

- 1 Tilslut et valgfrit AV-system (f.eks. et tv osv.) til iPod AUDIO OUT L/R-jackstikkene og/eller til iPod VIDEO OUT-jackstikket på centralenheden vha. en valgfri audioledning og/eller et videokabel.
- 2 Placer en iPod i iPod-stikket på centralenheden.
- 3 Start afspilningen fra iPod.
Se under "Lytning til iPod-musik via S-AIR-forbindelsen" (side 23).

Bemærk

- Tunerens lyd kan ikke afspilles gennem iPod AUDIO OUT L/R-jackstikkene.
- Før du afspiller video, skal du justere videoindstillingerne på din iPod til de korrekte indstillinger, afhængigt af situationen.

Tip

Selvom du skifter S-AIR-tilstand eller S-AIR-kanal vha. PARTY CH, vil lyd og/eller video fra den tilsluttede iPod stadig blive afspillet fra iPod AUDIO OUT L/R-jackstikkene og/eller iPod VIDEO OUT-jackstikket.

Ændring af displayet

Brug af centralenheden

Sådan vises oplysningerne i displayet

Tryk på DISPLAY på fjernbetjeningen.

Brug af underenhederne

Sådan ændres oplysningerne i displayet, mens der er tændt for underenheden

Tryk på DISPLAY på apparatet. Hver gang du trykker på knappen, ændres displayet på følgende måde:

Når underenheden er sluttet til centralenheden:

Oplysninger om den tilsluttede centralenhed¹⁾ → Modelnavn for den tilsluttede centralenhed²⁾ → Ur²⁾ → ...

Når underenheden ikke er sluttet til centralenheden:

"S-AIR" → "UNLINKED"²⁾ → Ur²⁾ → ...

¹⁾ Afhængigt af, hvilken iPod-model du bruger, kan der vises op til 16 tegn med følgende oplysninger, f.eks. når du afspiller fra en iPod.

- Navn på spor
- Kunstnernavn
- Albumnavn
- Forløbet afspilningstid på sporet

Tegn, der ikke kan vises, ser ud som "_".

Når du lytter til radioen, vises frekvensen eller stationens navn.

²⁾ Viser i cirka 8 sekunder.

Sådan deaktiveres displayet på underenheden

Når der er slukket for underenheden, vises uret. Du kan slukke for urdisplayet for at minimere den mængde strøm, der bruges (strømbesparende indstilling). Tryk på DISPLAY på apparatet, når uret vises.

Tryk på knappen igen for at få vist uret.

Bemærk

Uanset den valgte S-AIR-tilstand ændres displayet på alle underenheder, når den samme S-AIR-kanal er valgt på flere underenheder og du ændrer displayet på en af dem (kun, når oplysningerne fra den tilsluttede centralenhed vises).

Brug af timerne

Underenhederne har to timerfunktioner. Hvis du bruger dags-timeren sammen med Sleep-timeren, har Sleep-timeren prioritet.

Brug knapperne på apparatet til at indstille timerne.

Sleep-timer:

Du kan falde i søvn til musik. Denne funktion virker også selvom uret ikke er indstillet.

Tryk flere gange på SLEEP.

Bemærk

Selvom du indstiller timeren, afspilles der ingen lyd fra underenhederne, hvis afspilning på den tilsluttede centralenhed slutter inden for den angivne tidsperiode, eller hvis kommunikationen med centralenheden afbrydes.

Dags-timer:

Du kan vågne til lyden af den tilsluttede centralenhed på et forudindstillet tidspunkt.

Sørg for, at du har indstillet uret.

- 1 Tryk gentagne gange på VOLUME +/- for at indstille lydstyrken, mens lydstyrkeindikatoren vises i displayet.
- 2 Tryk på CLOCK/TIMER MENU.
- 3 Tryk gentagne gange på **◀◀/▶▶** for at vælge "TIMER", og tryk derefter på CLOCK/TIMER ENTER.
"ON TIME" vises, og timetallet blinker.

- 4 Indstil klokkeslættet, hvor afspilningen skal begynde.
Tryk flere gange på **◀◀/▶▶** for at indstille timetallet, og tryk derefter på CLOCK/TIMER ENTER.
Minuttallet blinker. Anvend ovenstående fremgangsmåde for at indstille minuttallet.
- 5 Benyt den samme fremgangsmåde som i trin 4 ved indstilling af tidspunktet, hvor afspilningen skal stoppe.
- 6 Tryk gentagne gange på **◀◀/▶▶** for at vælge den ønskede indstilling.
Standardindstillingen er understreget.

ALARM:

Der afspilles en alarm.

AUTO:

Der afspilles lyd fra den tilsluttede centralenhed. Der afspilles dog en alarm i følgende tilfælde.

- Hvis kommunikationen med centralenheden afbrydes.
- Hvis der ikke afspilles nogen lyd fra centralenheden, eller lydsignalniveauet er for lavt.
- Når centralenheden ikke er klar til afspilning på det indstillede starttidspunkt. Bemærk, at alarmer vedbliver at lyde, også selvom centralenheden bliver klar, efter at starttidspunktet er passeret.

- 7 Tryk på CLOCK/TIMER ENTER.
Displayet viser timerindstillingerne.

- 8** Hvis du har valgt "ALARM" i trin 6, skal du gå til trin 9.
Hvis du har valgt "AUTO" i trin 6, skal du forberede lyd-kilden på centralenheden.

iPod:

Vælg det spor, der skal afspilles af timeren, og indstil din iPod til pausetilstand.

Tuner:

Stil ind på den ønskede station (se under "Lytning til radio via S-AIR-forbindelsen" (side 25) og "Forudindstilling af radiostationer" (side 26)).

- 9** Tryk på **I/⏏** for at slukke for apparatet.

Der tændes for underenheden cirka 45 sekunder før det forudindstillede tidspunkt.

Hvis underenheden er tændt på det forudindstillede tidspunkt, aktiveres den dags-timer ikke.

Sådan stoppes alarmer

Tryk på en vilkårlig knap.

Sådan aktiveres eller kontrolleres timeren igen

- 1 Tryk på CLOCK/TIMER MENU. "SELECT" blinker på displayet.
- 2 Tryk på CLOCK/TIMER ENTER.
- 3 Tryk flere gange på **I◀◀/▶▶I** for at vælge "TIMER".
- 4 Tryk på CLOCK/TIMER ENTER.

Sådan annulleres timeren

- 1 Tryk på CLOCK/TIMER MENU. "SELECT" blinker på displayet.
- 2 Tryk på CLOCK/TIMER ENTER.
- 3 Tryk flere gange på **I◀◀/▶▶I** for at vælge "OFF".
- 4 Tryk på CLOCK/TIMER ENTER.

Sådan ændres indstillingen

Start forfra fra trin 1.

Bemærk

Selvom "AUTO" er valgt i trin 6, og der skal afspilles fra en iPod vha. timeren, starter timer-afspilningen muligvis ikke, og din iPod bliver muligvis sat i pausetilstand, hvis der blev afspillet fra din iPod på en anden underenhed, da timeren blev aktiveret. Tryk i så fald på **▶** på underenheden.

Tip

Indstillingen af dags-timeren bevares, så længe indstillingen ikke annulleres manuelt.

Deaktivering af fjernbetjeningsfunktionen på underenhederne

Når der benyttes flere underordnede enheder i nærheden af hinanden, modtager alle de underordnede enheder muligvis det samme signal fra fjernbetjeningen, og centralenheden fungerer muligvis ikke korrekt.

Du kan undgå dette ved at slå fjernbetjeningsfunktionen fra på underenhederne.

Brug knapperne på den underenhed, hvor du vil slå fjernbetjeningsfunktionen fra.

- 1 Tryk på I/☹ for at slukke for apparatet.
- 2 Tryk flere gange på DISPLAY, indtil uret vises.
- 3 Tryk på I/☹, mens du holder CLOCK/TIMER ENTER nede.
"RMT OFF" vises i displayet, og der tændes for underenheden. Hvis du forsøger at betjene underenheden vha. fjernbetjeningen, vises "RMT OFF" i displayet, og underenheden accepterer ikke signalet fra fjernbetjeningen.

Sådan aktiveres fjernbetjeningsfunktionen

Udfør trin 1 og 3 ovenfor, og kontroller, at "RMT ON" vises i displayet.

Bemærk

Selvom fjernbetjeningen er slået fra, vil I/☹ og VOLUME +/- på fjernbetjeningen stadig fungere.

Ændring af belyningslysstyrken på centralenheden

Tryk gentagne gange på ILLUMINATION.

Hver gang du trykker på knappen, skifter belyningslysstyrken på følgende måde:

Lys → Dæmpet → Fra

Fejlfinding

- 1 Kontroller, at strømforsyningsledningen og netledningen er tilsluttet korrekt og fast.
- 2 Find problemet på kontrollisten nedenfor, og foretag den anviste afhjælpning.

Henvend dig til den nærmeste Sony-forhandler, hvis det ikke er muligt at løse problemet.

Sørg for at medbringe hele systemet, når produktet indleveres til reparation (centralenheden, underenhederne og trådløse transceivere).

Dette produkt er et systemprodukt, og hele systemet er nødvendigt for at finde ud af, hvilken komponent der skal repareres.

Hvis "PROTECT" vises på centralenhedens display

Indstil POWER-kontakten på bagpanelet til "OFF" for at slukke for apparatet, og tag derefter strømforsyningsledningen ud af forbindelse. Kontroller, at der ikke er nogen indikatorer på displayet, sæt strømforsyningsledningen i forbindelse igen, og indstil POWER-kontakten til "ON" for at tænde for apparatet. Henvend dig til den nærmeste Sony-forhandler, hvis det ikke er muligt at løse problemet.

Hvis STANDBY-indikatoren på underenheden blinker

Tag med det samme netledningen ud af forbindelse, og kontroller, om der er noget, der blokerer ventilationsåbningerne på apparatets bagpanel.

Når STANDBY-indikatoren holder op med at blinke, skal du sætte netledningen i igen og tænde for apparatet. Henvend dig til den nærmeste Sony-forhandler, hvis det ikke er muligt at løse problemet.

Generelt

Fjernbetjeningen fungerer ikke.

- Fjern alle forhindringer mellem fjernbetjeningen og fjernbetjenings-sensoren, og placer centralenheden og underenhederne på afstand af fluorescerende lys.
- Ret fjernbetjeningen mod fjernbetjeningssensoren.
- Flyt fjernbetjeningen tættere på centralenheden eller underenhederne.
- Fjernbetjeningsfunktionen er deaktiveret på underenheden. Aktiver fjernbetjeningsfunktionen (side 31).
- Kontroller, at du bruger fjernbetjeningen til centralenheden til at betjene centralenheden og fjernbetjeningen til underenheden til at betjene underenheden.

S-AIR-indikatorerne på centralenheden og underenhederne er slået fra.

- Kontroller, at strømforsyningsledningen og netledningen er tilsluttet fast, og at der er tændt for centralenheden og underenhederne.
- Kontroller, at de medfølgende trådløse transceivere sidder fast i centralenheden og underenhederne (side 17).

Det er ikke muligt at forbinde centralenheden med underenhederne. (S-AIR-indikatoren på centralenheden er slukket, og/eller S-AIR-indikatorerne på underenheden blinker.)

- Kontroller, at de medfølgende trådløse transceivere sidder fast i centralenheden og underenhederne (side 17).
- Hvis du bruger en anden S-AIR-centralenhed, skal du placere den mere end 8 meter fra centralenheden.
- Kontroller S-AIR-id'erne på centralenheden og underenhederne.
- Centralenheden er parret med en anden S-AIR-underenhed. Par centralenheden med den underenhed, du bruger.

- Centralenheden er parret med en anden S-AIR-underenhed. Annullerer parring.
- Placer centralenheden og underenhederne, så de står på afstand af andre trådløse enheder.
- Undgå at bruge andre trådløse enheder.
- Centralenheden eller underenheden er slukket. Kontroller, at strømforsyningsledningen og netledningen er tilsluttet, og tænd for centralenheden og underenhederne.

S-AIR-kanalen skifter ikke.

- Kontroller, at centralenheden og underenhederne er korrekt forbundet.
- Hvis du benytter en valgfri S-AIR-underenhed (f.eks. en AIR-SA10), der ikke er kompatibel med MULTI SOURCE-tilstand, skal du indstille centralenheden til PARTY-tilstand.

Der er ingen lyd.

- Hvis du bruger en anden S-AIR-centralenhed, skal du placere den mere end 8 meter fra centralenheden.
- Kontroller S-AIR-id'erne på centralenheden og underenhederne.
- Kontroller parringsindstillingen.
- Placer centralenheden og underenhederne tættere på hinanden.
- Undgå at bruge udstyr, der udsender elektromagnetisk energi, f.eks. en mikrobølgeovn.
- Placer centralenheden og underenhederne, så de står på afstand af andre trådløse enheder.
- Undgå at bruge andre trådløse enheder.
- Ret S-AIR-id-indstillingerne på centralenheden og underenhederne.
- Sluk for centralenheden og underenhederne, og tænd for dem igen.

- Kontroller, at strømforsyningsledningen og netledningen er tilsluttet fast, og at der er tændt for centralenheden og underenhederne.
- Skru op for lyden på underenhederne.
- Kontroller, at hovedtelefonerne ikke sidder i -stikket (hovedtelefon) på bagpanelet på underenhederne.
- Ret RF CHANGE-indstillingen på centralenheden (side 20).

Der er støj eller lydudfald.

- Hvis du bruger en anden S-AIR-centralenhed, skal du placere den mere end 8 meter fra centralenheden.
- Placer centralenheden og underenhederne tættere på hinanden.
- Undgå at bruge udstyr, der udsender elektromagnetisk energi, f.eks. en mikrobølgeovn.
- Placer centralenheden og underenhederne, så de står på afstand af andre trådløse enheder.
- Undgå at bruge andre trådløse enheder.
- Ret S-AIR-id-indstillingerne på centralenheden og underenhederne.
- Undgå at placere en mobiltelefon i nærheden af centralenheden og underenhederne, da dette kan medføre støj.
- Ret RF CHANGE-indstillingen på centralenheden (side 20).

iPod

Der er ingen lyd.

- Kontroller, at din iPod er korrekt tilsluttet.
- Kontroller, at din iPod afspiller musik.
- Juster lydstyrken på underenhederne.
- Opdater din iPod, så den bruger den nyeste software.

En iPod kan ikke betjenes fra centralenheden eller underenhederne.

- Kontroller, at din iPod og centralenheden er forbundet korrekt, og at centralenheden og underenhederne er forbundet korrekt.
- Afhængigt af, hvilken iPod-model du bruger og dens status, kan du muligvis ikke betjene en iPod fra centralenheden eller underenhederne.
- Opdater din iPod, så den bruger den nyeste software.

Lyden er forvrænget.

- Skru ned for lydstyrken på underenhederne.
- Indstil iPod-afspillerens "EQ"-indstilling til "Fra" eller "Flat".

En iPod kan ikke oplades.

- Kontroller, at din iPod er korrekt tilsluttet.
- Kontroller, at strømforsyningsledningen sidder fast, og at der er tændt for centralenheden.

Sporoplysningerne kan ikke hentes fra en iPod.

- Afhængigt af, hvilken iPod-model du bruger og dens status, er det måske ikke muligt at hente sporoplysningerne under afspilning.
- Der kan vises op til 16 tegn på underenhedernes display.
- Kontroller, om sporoplysningerne er indtastet i din iPod.

Video-/fotobilledet fra den tilsluttede iPod vises ikke på tv-skærmen.

- Opret forbindelse i overensstemmelse med dit AV-system.
- Skift tv-indgangen til den videoindgang, der er sluttet til centralenheden.
- Kontroller, at tv-udgangsindstillingen på din iPod er tændt (se i brugervejledningen til din iPod).
- Kontroller, at din iPod er kompatibel med videoudgang (se i brugervejledningen til din iPod).

Tuner

Kraftig brummen eller støj, eller stationer kan ikke modtages. ("TUNED" eller "ST" blinker på centralenhedens display.)

- Tilslut antennerne korrekt.
- Find en placering og en retning, der giver god modtagelse, og indstil antennen igen.
- Hold antennerne på afstand af strømforsyningsledningen for at undgå støj.
- Tilslut en ekstern antenne, der fås i handlen.
- Kontakt din Sony-forhandler, hvis den medfølgende AM-antenne er gået af plastikfoden.
- Sluk for elektrisk udstyr i nærheden.

Sådan gendannes fabriksindstillingerne på centralenheden

Hvis centralenheden stadig ikke fungerer korrekt, skal du gendanne fabriksindstillingerne på centralenheden.

- 1 Tag strømforsyningsledningen ud, og sæt den i igen, og tænd derefter for apparatet.
- 2 Tryk på SYSTEM MENU på apparatet.
- 3 Tryk flere gange på TUNING/SELECT +/- på apparatet, indtil "RESET" vises, og tryk derefter på ENTER på apparatet.
"RESET OK" vises.
- 4 Tryk igen på ENTER på apparatet for at bekræfte indstillingen.
Alle brugerkonfigurerede indstillinger bliver slettet, også forvalgte radiostationer.

Sådan gendannes fabriksindstillingerne på underenheden

Hvis underenheden stadig ikke fungerer korrekt, skal du gendanne fabriksindstillingerne på underenheden.

- 1 Tag netledningen ud, og sæt den i igen, og tænd derefter for apparatet.
- 2 Tryk samtidigt på ■/CANCEL, DISPLAY og I/⏻ på apparatet.
Alle brugerkonfigurerede indstillinger, f.eks. timer, ur osv., bliver slettet.

Meddelelser

CANCEL : Timeout uden parring.

COMPLETE : Parringen er fuldført.

ID A : Indstiller S-AIR-id'et til "A".

ID B : Indstiller S-AIR-id'et til "B".

ID C : Indstiller S-AIR-id'et til "C".

LINKED* : Underenheden slutes til centralenheden.

PAIRING : Parring er i gang.

RMT OFF* : Underenheden accepterer ikke signaler fra fjernbetjeningen, fordi fjernbetjeningsfunktionen er indstillet til "RMT OFF".

S-AIR* : Viser fra det tidspunkt, hvor der tændes for strømmen til underenheden, og indtil der etableres forbindelse til centralenheden.

TIME NG* : Dags-timerens start- og stoptidspunkter er indstillet til det samme tidspunkt.

UNLINKED* : Forbindelsen til centralenheden afbrydes.

* Viser kun på underenhederne.

Forholdsregler

Bemærkninger vedrørende brugen af S-AIR-produktet

- Eftersom S-AIR-produktet transmitterer lyd ved hjælp af radiobølger, kan lyden blive afbrudt, hvis der blokeres for radiobølgerne. Dette er en egenskab ved radiobølger og er ikke en fejl.
- Eftersom S-AIR-produktet transmitterer lyd ved hjælp af radiobølger, kan udstyr, der udsender elektromagnetisk energi, f.eks. en mikrobølgeovn, forhindre lydtransmissionen.
- Eftersom S-AIR-produktet bruger radiobølger, der deler det samme frekvensområde som andre trådløse systemer, f.eks. trådløst LAN eller Bluetooth-apparater, kan disse medføre interferens eller forringet transmission. I så fald skal du tage følgende forholdsregler:
 - Undgå at placere S-AIR-produktet i nærheden af andre trådløse systemer.
 - Undgå at benytte S-AIR-produktet og andre trådløse systemer samtidig.
- Transmissionsafstanden varierer afhængigt af brugsomgivelserne. Find en placering, hvor kommunikationen mellem centralenheden og underenhederne er mest effektiv, og installer centralenheden og underenhederne der.

Om sikkerhed

- Tag strømforsyningsledningen og netledningen helt ud af stikkontakten, hvis centralenheden og underenhederne ikke skal bruges i længere tid. Tag altid fat i stikket, når du tager netledningen ud af stikkontakten. Du må aldrig trække i selve ledningen.
- Hvis en genstand eller en væske kommer ind i centralenheden og underenhederne, skal du tage apparaterne ud af stikkontakten og få dem kontrolleret af en kvalificeret tekniker, før du betjener dem igen.
- Strømforsyningsledningen og netledningen må kun udskiftes af en kvalificeret tekniker.

Om placering

- Undlad at placere centralenheden eller underenhederne i hældende position eller på steder, der bliver ekstremt varme, kolde, støvede, beskidte eller fugtige, mangler tilstrækkelig ventilation eller er udsat for vibrationer, direkte sollys eller skarpt lys.
- Vær forsigtig, når centralenheden og underenhederne placeres på overflader, der er specialbehandlet (f.eks. med voks, olie eller polermateriale), da overfladen kan blive plettet eller misfarvet.

Om overophedning

- Det er normalt, at centralenheden og underenhederne bliver varme under brugen, og dette er ikke en fejlfunktion.
- Undlad at røre ved kabinettet, hvis det har været anvendt i længere tid med høj lydstyrke, da kabinettet kan være blevet varmt.*
- Undgå at blokere ventilationsåbningerne.*

* Kun underenhederne.

Om højttaletersystemet*

Højttaletersystemet er ikke magnetisk afskærmet, og billedet på tv-apparater i nærheden kan blive magnetisk forvrænget. Sluk i så fald for tv'et, vent 15 til 30 minutter, og tænd for det igen. Hvis dette ikke løser problemet, skal apparatet flyttes længere væk fra tv'et.

* Kun underenhederne.

Rengøring af kabinettet

Rengør kabinettet med en blød, tør klud. Anvend ikke nogen form for slibemidler, skurepulver eller opløsningsmidler som f.eks. fortynder, rensbenzin eller alkohol.

Specifikationer

Centralenhed (AIR-SA15Ti)

Output

AUDIO OUT:

spænding 775 mV, impedans
47 kiloohm

VIDEO OUT:

Maks. udgangsniveau 1 Vp-p,
ubalanceret, Sync. negativ,
belastningsimpedans 75 ohm
(sammensat videoudgang)

Trådløs transceiver (EZW-RT10/EZW-RT10A)

Kommunikationssystem:

S-AIR-specifikationen version 1.0

Frekvensbånd:

2,400 GHz — 2,4835 GHz

Modulationsmetode:

DSSS

Strømforsyning:

3,3 V DC, 350 mA

Dimensioner (b/h/d):

50 × 13 × 60 mm

Vægt:

24 g

Tunersektion

FM stereo, FM/AM superheterodyne-tuner

FM-tunersektion:

Frekvensområde:

87,5 — 108,0 MHz (50 kHz-trin)

Antenne:

FM-ledningsantenne

Antenneterminaler:

75 ohm ubalanceret

Mellemfrekvens:

10,7 MHz

AM-tunersektion:

Frekvensområde:

531 — 1.602 kHz (9 kHz-trin)

Antenne:

AM-rammeantenne, ekstern
antenneterminal

Mellemfrekvens:

450 kHz

Generelt

Strømforsyning:

230 V AC, 50/60 Hz

Strømforbrug:

15 watt

Dimensioner (b/h/d) (eksklusive
strømforsyningen):

Cirka 295 × 43 × 110 mm

Vægt (inklusive strømforsyningen):

Cirka 1,1 kg

Underenhed (AIR-SA15R)

Forstærkersektion

DIN-udgangseffekt (nominel):

3 + 3 watt (3 ohm ved 1 kHz, DIN)

Kontinuert RMS-udgangseffekt (reference):

4 + 4 watt (3 ohm ved 1 kHz, 10%
samlet harmonisk forvrængning)

Output

🔊 (stereoministik):

Accepterer hovedtelefoner med en
impedans på 8 ohm eller mere

Højtalersektion

Højtalersystem:

Hele lydområdet, basreflekstype

Højtalerenheder:

65 mm, cone-type (2)

Nominel impedans:

3 ohm

Trådløs transceiver (EZW-RT10/EZW-RT10A)

Kommunikationssystem:

S-AIR-specifikationen version 1.0

Frekvensbånd:

2,4000 GHz – 2,4835 GHz

Modulationsmetode:

DSSS

Strømforsyning:

3,3 V DC, 350 mA

Dimensioner (b/h/d):

50 × 13 × 60 mm

Vægt:

24 g

Generelt

Strømforsyning:

230 V AC, 50/60 Hz

Strømforbrug:

15 watt

Strømforbrug ved standby:

Maks. 1 watt

Dimensioner (b/h/d):

Cirka 300 × 136 × 115 mm

Vægt:

Cirka 2,2 kg

Med forbehold for ændringer i design og
specifikationer uden varsel.

Der er ikke anvendt halogene
flamme hæmmere i visse printkort.

Kompatible iPod-modeller

Du kan benytte følgende iPod-modeller sammen med centralenheden. Opdater din iPod med den seneste software, før den anvendes.



iPod touch
2. generation



iPod nano
4. generation
(video)



iPod touch
1. generation



iPod nano
3. generation
(video)



iPod classic



iPod nano
2. generation
(aluminium)



iPod 5. generation
(video)



iPod nano
1. generation



iPod 4. generation
(farvedisplay)



iPod 4. generation



iPod mini

Indeks

A

Alarm 29
Antenner 17
Automatisk indstilling 25

B

Batterier 18
Belysning 31

C

Centralenhed 8

F

Fejlfinding 32
Fjernbetjening 9, 13, 31
Forudindstilling af
radiostationer 26

I

Installation 6
iPod
 Betjening 24
 Lytning 23
 Opladning 25
iPod AUDIO OUT L/R 27
iPod Dock-adaptere 17
iPod VIDEO OUT 27

K

Kompatibel iPod 40

M

MULTI SOURCE-tilstand 22

N

Nulstil 35

P

Parring 19
PARTY-tilstand 22

R

Radio 25
RF CHANGE 20

S

S-AIR 6
S-AIR-forbindelse 18
S-AIR-id 17, 18
S-AIR-tilstand 22
Strømbesparende
indstilling 28

T

Tilslutning af andre
komponenter 27
Timer
 Dags-timer 29
 Sleep-timer 29
Trådløs transceiver 17

U

Underenhed 12
Ur 21

VAROITUS

Tulipalo- ja sähköiskuvaaran vähentämiseksi älä saata tätä laitetta alttiiksi sateelle tai kosteudelle.

Älä peitä laitteen ilmanottoaukkoja sanomalehdellä, pöytäliinalla, verhoilla tai muulla vastaavalla, sillä ne voivat aiheuttaa palovaaran. Älä aseta palavia kynttilöitä tai muita esineitä, joissa on avoliekki, laitteen päälle.

Älä altista laitetta tippuvalle tai roiskuvalle vedelle äläkä aseta maljakoita tai muita nesteillä täytettyjä esineitä laitteen päälle, sillä ne voivat aiheuttaa palo- tai sähköiskuvaaran.

Koska laite kytketään irti verkkovirrasta irrottamalla verkkopistoke, kytke laite pistorasiaan, johon pääsee helposti käsiksi. Jos huomaat laitteessa jotakin epänormaalia, irrota välittömästi verkkopistoke pistorasiasta.

Yksikköä ei ole kytketty irti verkkovirrasta niin kauan kuin se on liitettyinä pistorasiaan, vaikka yksikkö sammutettaisiin virtakytkimestä.

Älä sijoita laitetta ahtaaseen paikkaan, kuten kirjahyllyyn tai umpinaiseen kaappiin.

Älä altista paristoja tai paristot sisältävää laitetta liialliselle kuumuudelle, kuten auringonpaisteelle, tulelle tai muulle vastaavalle.

Arvokilpi on ulkopohjassa.

Vain AIR-SA15R

Kuulokkeista tuleva liian suuri äänenpaine voi aiheuttaa huonokuuloisuutta.

Huomautus asiakkaille: Seuraavat tiedot koskevat vain laitteita, jotka ovat myynnissä EU-direktiivejä noudattavissa maissa.

Tämän tuotteen valmistaja on Sony Corporation, 1-7-1 Konan Minato-ku, Tokio, 108-0075 Japani.

Sähkömagneettista yhteensopivuutta ja tuoteturvallisuutta koskeva valtuutettu edustaja on Sony Deutschland GmbH, Hedelfinger Strasse 61, 70327 Stuttgart, Saksa.

Kaikissa huolto- tai takuuta koskevissa asioissa tulee ottaa yhteyttä erillisissä huolto- tai takuusiakirjoissa mainittuun osoitteeseen.



Käytöstä poistetun sähkö- ja elektroniikkalaitteen hävitys (Euroopan Unioni ja muiden Euroopan maiden keräysjärjestelmät)

Symboli, joka on merkitty Tuotteeseen tai sen pakkaukseen, osoittaa, että tätä tuotetta ei saa käsitellä talousjätteenä. Tuote on sen sijaan luovutettava sopivaan sähkö- ja elektroniikkalaitteiden kierrätyksestä huolehtivaan keräyspisteeseen. Tämän tuotteen asianmukaisen hävittämisen varmistamisella autetaan estämään sen mahdolliset ympäristöön ja terveyteen kohdistuvat haittavaikutukset, joita voi aiheutua muussa tapauksessa tämän tuotteen epäasianmukaisesta jätekäsittelystä. Materiaalien kierrätys säästää luonnonvaroja. Tarkempia tietoja tämän tuotteen kierrättämisestä saat paikallisilta ympäristöviranomaisilta. Käytettävissä olevat lisävarusteet: Langaton lähetin-vastaanotin (EZW-RT10/EZW-RT10A)



Käytöstä poistettujen paristojen hävitys (koskee Euroopan unionia sekä muita Euroopan maita, joissa on erillisiä keräysjärjestelmiä)



Pb

Tämä symboli paristossa tai sen pakkauksessa tarkoittaa, ettei paristoa lasketa normaaliksi kotitalousjätteeksi. Tietyissä paristoissa tätä symbolia voidaan käyttää yhdessä kemikaalia ilmaisevan symbolin kanssa. Paristoon on lisätty kemikaaleja elohopea (Hg) ja lyijyä (Pb) ilmaisevat symbolit, jos paristo sisältää enemmän kuin 0,0005 % elohopeaa tai enemmän kuin 0,004 % lyijyä.

Varmistamalla, että paristo poistetaan käytöstä asiaan kuuluvalla tavalla, estetään mahdollisia negatiivisia vaikutuksia luonnolle ja ihmisten terveydelle, joita paristojen väärä hävittäminen saattaa aiheuttaa. Materiaalien kierrätys auttaa säästämään luonnonvaroja.

Mikäli tuotteen turvallisuus, suorituskyky tai tietojen säilyminen vaatii, että paristo on kiinteästi kytketty laitteeseen, tulee pariston vaihto suorittaa valtuutetun huollon toimesta. Jotta varmistetaan, että käytöstä poistettu tuote käsitellään asianmukaisesti, tulee tuote viedä käytöstä poistettujen sähkö- ja elektroniikkalaitteiden vastaanottopisteeseen.

Muiden paristojen osalta tarkista käyttöohjeesta miten paristo irroitetaan tuotteesta turvallisesti. Toimita käytöstä poistettu paristo paristojen vastaanottopisteeseen.

Lisätietoja tuotteiden ja paristojen kierrätyksestä saa paikallisilta viranomaisilta, jäteyhtiöistä tai liikkeestä, josta tuote on ostettu.

- ”S-AIR” ja sen logo ovat Sony Corporationin tavaramerkkejä.
- iPod on Apple Inc:n Yhdysvalloissa ja muissa maissa rekisteröity tavaramerkki.
- Bluetooth-tavaramerkki ja -logot ovat Bluetooth SIG, Inc:n omaisuutta, ja Sony Corporation käyttää niitä lisenssillä. Muut tavaramerkit ja mallinimet ovat haltijoidensa omaisuutta.
- Muut tavaramerkit ja rekisteröidyt tavaramerkit ovat niiden omistajien omaisuutta. Tässä oppaassa ei ole käytetty TM ja ®-merkkejä.

Sisällysluettelo

Ominaisuudet.....	6
Pakkauksen avaaminen	7
Osat ja ohjaimet	8

Käytön aloittaminen

Järjestelmän liittäminen.....	16
S-AIR-yhteyden muodostaminen.....	18
Aliyksiköiden kellon asettaminen	21

Toiminnot

S-AIR-tilan valitseminen	22
iPod-musiikin kuuntelu S-AIR-yhteyttä käyttäen.....	23
Radion kuuntelu S-AIR-yhteyttä käyttäen.....	25
Radiokanavien esivalinta	26
Valinnaisen AV-järjestelmän käyttäminen.....	27
Näytön vaihtaminen	28
Ajastimien käyttäminen	29
Aliyksiköiden kauko- ohjaustoiminnon poistaminen käytöstä	31
Pääyksikön valaistuksen kirkkauden muuttaminen.....	31

Muut

Vianmääritys	32
Viestit.....	36
Varoitukset.....	36
Tekniset tiedot	38
Yhteensopivat iPod-mallit	40
Hakemisto.....	41

Ominaisuudet

AIR-SA20PK on ”S-AIR”-yhteensopiva pakettituote, jossa on yksi S-AIR-pääyksikkö AIR-SA15Ti ja kaksi S-AIR-aliyksikköä AIR-SA15R.

Kun S-AIR-pääyksikkö (jäljempänä ”pääyksikkö”) yhdistetään S-AIR-aliyksiköihin (jäljempänä ”aliyksiköt”) ”S-AIR”-tekniikalla, voidaan jokaista yksikköä käyttää eri paikassa.

Voit esimerkiksi asentaa yhden aliyksikön työhuoneeseen ja toisen makuuhuoneeseen ja asentaa sitten pääyksikön olohuoneeseen. Sen jälkeen voit kuunnella musiikkia olohuoneesta olevasta pääyksiköstä ohjaamalla aliyksiköitä.

Voit myös yhdistää pääyksikön valinnaiseen AV-järjestelmään (kuten televisioon) ja nauttia sitten tässä valinnaisessa AV-järjestelmässä pääyksikköön yhdistetyn iPod-laitteen ääni-, video- ja valokuvasisällöstä.

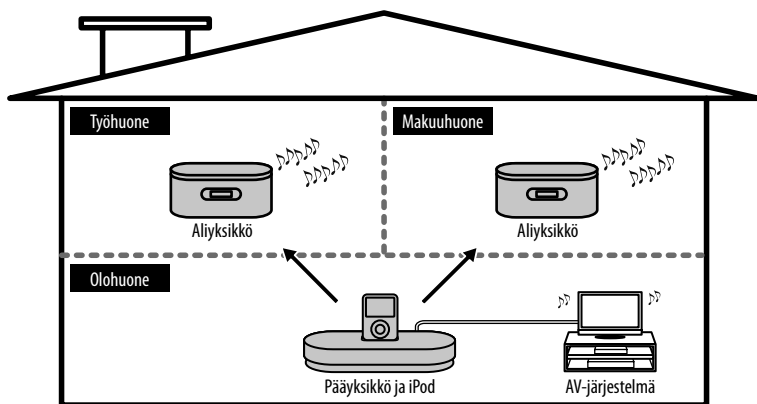

S-AIR (Sony Audio Interactive Radio frequency)

Viime aikoina DVD-media, digitaalinen lähetyks ja muut korkealuokkaiset mediat ovat levinneet nopeasti.

Varmistaakseen, että näiden korkealuokkaisten medioiden hienot nyanssit lähetetään ilman huonontumista, Sony on kehittänyt tekniikan nimeltä ”S-AIR” digitaalisten äänisignaalien pakkaamatonta radiolähetyksistä varten ja lisännyt tämän tekniikan EZW-RT10/EZW-RT10A-malliin.

Tämä tekniikka siirtää digitaalisia äänisignaaleja ilman pakkausta käyttäen ISM-kaistan (Industrial-, Scientific- and Medical-kaista) 2,4 GHz:n kaista-alueita, jota langattomat verkot ja Bluetooth-sovellukset käyttävät.

Pakkauksen avaaminen

Tarkista, että sinulla on kaikki seuraavat tarvikkeet.

■ Pääyksikkö

Pääyksikkö (AIR-SA15Ti) (1)

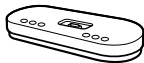

Langaton lähetin-vastaanotin (EZW-RT10 tai EZW-RT10A) (1)*



Kaukosäädin (RM-ANU045) (1)

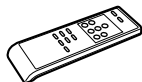

R03 (koko AAA) -paristot (2)*



FM-johtoantenni (1)

Jompikumpi seuraavista antenneista toimitetaan.



tai



AM-kehäantenni (1)



iPod-telakkasovittimet (1 sarja)

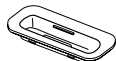

■ Aliyksikkö

Aliyksikkö (AIR-SA15R) (2)



Langaton lähetin-vastaanotin (EZW-RT10 tai EZW-RT10A) (2)*



Kaukosäädin (RM-ANU046) (2)

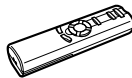

R03 (koko AAA) -paristot (4)*



■ Muut

Käyttöohjeet (tämä opas) (eri kielillä)

Takuu (1)

* Sekä pääyksikössä että aliyksiköissä käytetään samantyyppisiä langattomia lähetin-vastaanottimia ja paristoja.

Osat ja ohjaimet

Pääyksikkö (AIR-SA15Ti/langaton audiolähetin)

Etupaneeli

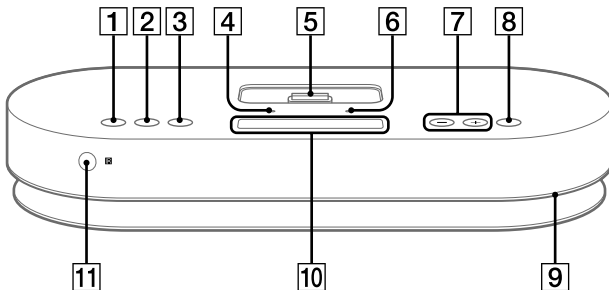

Takapaneeli

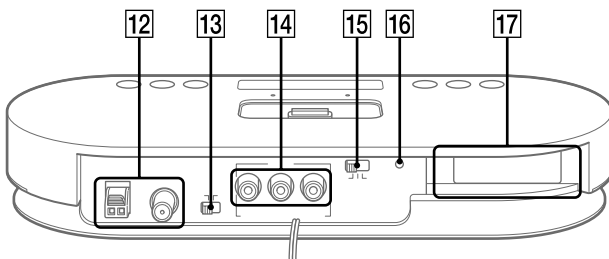

Pääyksikön kaukosäädin (RM-ANU045)

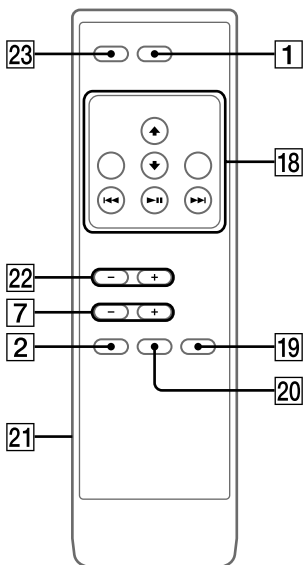

1
ILLUMINATION (31)
 Paina, kun haluat muuttaa valaistuksen kirkkautta.

2
BAND (25)
 Paina, kun haluat valita FM- tai AM-vastaanottotilan.

3
SYSTEM MENU (20, 23, 26, 35)
 Paina, kun haluat siirtyä järjestelmävalikkoon.

4
POWER-merkkivalo (18)
 Sytyy, kun pääyksikkö käynnistetään.

5
iPod-liitin (17, 23, 27)
 Aseta iPod liittimeen, kun haluat kuunnella iPod-laitteeseen tallennettua äänisisältöä.
 Liitä ennen iPod-laitteen käyttämistä toimitettu iPod-telakkasovitin. Lisätietoja toimitetuista iPod-telakkasovittimista on niiden mukana toimitetuissa ohjeissa.

6
S-AIR-merkkivalo
 Sytyy, kun pääyksikkö käynnistetään ja toimitettu langaton lähetin-vastaanotin on asennettu.

7
Yksikkö: TUNING/SELECT +/- (20, 23, 25, 26, 35)
 Paina, kun haluat virittää haluamasi kanavan.
 Paina, kun halut valita valikkokohdan.
Kaukosäädin: TUNING +/- (25, 26)
 Paina, kun haluat virittää haluamasi kanavan.

8
ENTER (20, 23, 26, 35)
 Paina, kun haluat siirtyä asetuksiin.

9
Valaistus (31)
 Voit muuttaa kirkkautta käyttämällä ILLUMINATION-painiketta **1**.

10

Näyttö (11)

11

Kaukosäätimen vastaanotin

12

ANTENNA-liittimet (16, 17)

Kytke toimitettu FM-johtoantenni ja AM-kehäantenni.

13

POWER-kytkin (18, 32)

Kytke pääyksikkö päälle tai pois.

14

iPod AUDIO OUT L/R -liittimet (27)

iPod VIDEO OUT -liitin (27)

Kytke valinnainen AV-järjestelmä, kuten TV tms.

15

S-AIR-tunnusvalitsin (17, 18)

Valitse S-AIR-tunnus aliyksiköihin yhdistämistä varten.

16

PAIRING-painike (20)

Paina, kun haluat muodostaa laiteparin.

17

EZW-RT10-paikka (17)

Asenna toimitettu langaton lähetin-vastaanotin.

18

iPod-laitteen ohjauspainikkeet

▶|| (toisto/tauco) (24)

Paina, kun haluat käynnistää tai keskeyttää toiston.

◀◀/▶▶ (24)

Paina, kun haluat siirtyä edelliseen/seuraavaan raitaan.

Pidä painettuna, kun haluat löytää raidan tietyn kohdan.

MENU (24)

Paina, kun haluat palata edelliseen valikkoon.

Toimii samoin kuin iPod-laitteen Menu-painike.

▲/▼ (24)

Paina, kun haluat valita valikkokohdan tai toistettavan raidan.

ENTER (24)

Paina, kun haluat suorittaa valitun kohdan tai toistaa valitun raidan.

19

PARTY CH (23, 25, 27)

Paina äänilähteen valintaa varten, kun S-AIR-tilaksi on asetettu ”PARTY”.

20

S-AIR MODE (23)

Paina, kun haluat valita S-AIR-tilan.

21

Paristotilan kansi (18)

22**PRESET +/- (27)**

Valitse esivalittu kanava painamalla.

23**DISPLAY (23, 27, 28)**

Paina, kun haluat nähdä tiedot näytössä.

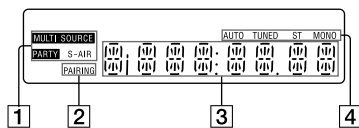
Näyttö**1**

S-AIR-tilan merkkivalo (23)

2

PAIRING-merkkivalo (19)

3

Tekstitiedot

4

Virittimen vastaanotto (25)

Virittimen vastaanotto (25)

Aliyksikkö (AIR-SA15R/langaton kaiutinjärjestelmä)

Etupaneeli

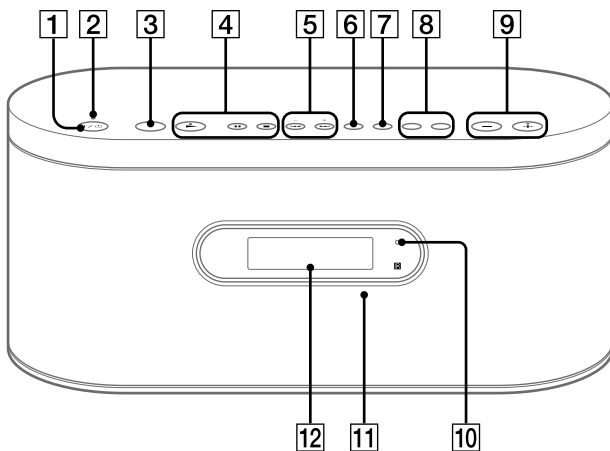

Takapaneeli

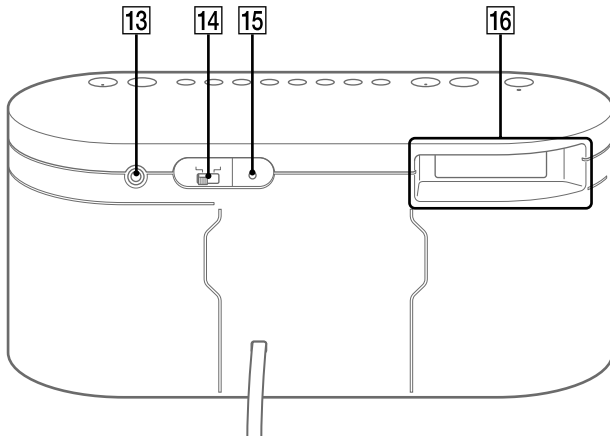

Aliyksikön kaukosäädin (RM-ANU046)

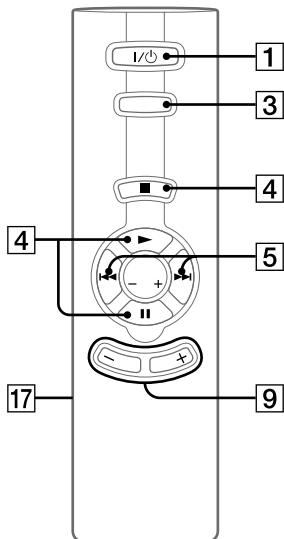
**1****I/O (virta) (18, 30, 35)**

Paina, kun haluat käynnistää tai sammuttaa aliyksikön.

2**STANDBY-merkkivalo (32)**

Sytyy, kun aliyksikkö sammutetaan.

3**S-AIR CH (24, 26, 27)**

Paina, kun haluat valita yhdistetyn pääyksikön S-AIR-kanavan.

4**▶ (toisto) (24, 30)**

Paina, kun haluat aloittaa tai keskeyttää pääyksikköön liitetyn iPod-laitteen toiston.

■ (tauco) (24)

Paina, kun haluat keskeyttää tai aloittaa pääyksikköön liitetyn iPod-laitteen toiston.

■/CANCEL (seis/peruuta) (24, 35)

Paina, kun haluat keskeyttää pääyksikköön liitetyn iPod-laitteen toiston.

5**◀◀/▶▶ (21, 24, 29)**

Paina, kun haluat hypätä pääyksikköön liitetyn iPod-laitteen edelliseen/ seuraavaan raitaan.

Pida painettuna, kun haluat löytää pääyksikköön liitetystä iPod-laitteesta jonkin raidan tietyn kohdan.

PRESET +/- (27)

Valitse esivalittu kanava painamalla.

6**DISPLAY (28, 31, 35)**

Paina, kun haluat näyttää yhdistetyn pääyksikön tai kellon tiedot näytössä.

7**SLEEP (29)**

Paina, kun haluat asettaa uniajastimen.

Jatkuu

8

CLOCK TIMER/MENU (21, 29)
CLOCK TIMER/ENTER (21, 29, 31)
Paina, kun haluat asettaa kellon ja päivittäisen ajastimen.

9

VOLUME +/- (24, 29, 31)
Paina, kun haluat säätää äänenvoimakkuutta.

10

S-AIR-merkkivalo (19)
Syttyy, kun aliyksikkö yhdistetään pääyksikköön.
Vilkkuu, kun aliyksikköä ei ole yhdistetty pääyksikköön.

11

Kaukosäätimen vastaanotin

12

Näyttö (15)

13

 (kuuloke) -liitin
Kytke valinnaiset kuulokkeet.

14

S-AIR-tunnusvalitsin (17, 18)
Valitse sama S-AIR-tunnus kuin pääyksikössä.

15

PAIRING-painike (20)
Paina, kun haluat muodostaa laiteparin.

16

EZW-RT10-paikka (17)
Asenna toimitettu langaton lähetin-vastaanotin.

17

Paristotilan kansi (18)

Näyttö

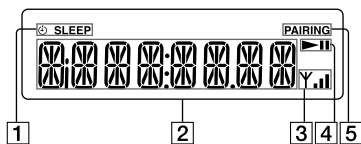

1

Ajastimen merkkivalo (29)

2

Tekstitiedot

3

Langattoman verkon voimakkuus

Osoittaa S-AIR-signaalin voimakkuuden.

4

Toisto/tauko

5

PAIRING-merkkivalo (19)

Käytön aloittaminen

Järjestelmän liittäminen

Päyksikkö

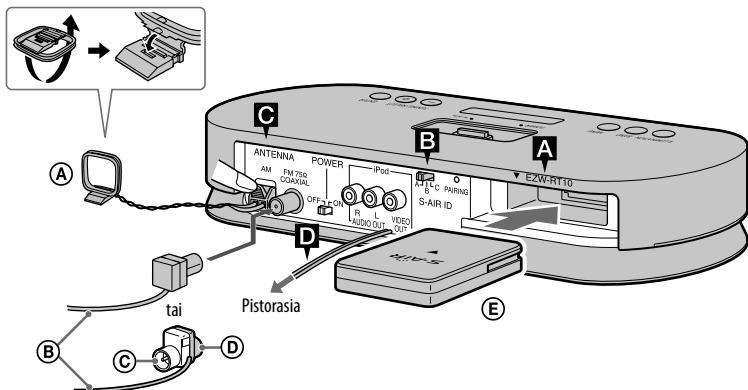

Aliyksikkö

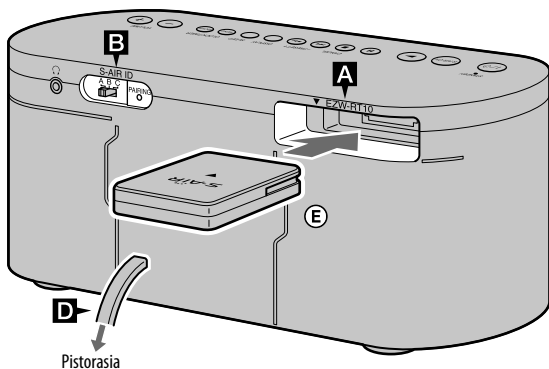

- (A) AM-kehäantenni
- (B) FM-johtoantenni (suorista se vaakasuoraan)
- (C) Valkoinen puoli Pohjois-Amerikan malleja varten
- (D) Ruskea puoli muita malleja varten
- (E) Langaton lähetin-vastaanotin

A Langaton lähetin-vastaanotin

Aseta toimitukseen kuuluva langaton lähetin-vastaanotin (EZW-RT10 tai EZW-RT10A) jokaisen yksikön takapaneelissa olevaan EZW-RT10-paikkaan.

Tarkista merkin ▼ suunta, kun asetat toimitukseen kuuluvia langattomia lähetin-vastaanottimia (EZW-RT10 tai EZW-RT10A). Muussa tapauksessa seurauksena voi olla yksikön vaurioituminen.

Huomautuksia

- Muista sammuttaa pääyksikkö ja aliyksiköt, kun asetat tai irrotat toimitukseen kuuluvia langattomia lähetin-vastaanottimia (EZW-RT10 tai EZW-RT10A). Muussa tapauksessa seurauksena voi olla yksikön vaurioituminen.
- Älä kosketa toimitukseen kuuluvien langattomien lähetin-vastaanottimien (EZW-RT10 tai EZW-RT10A) liittimiin.
- Älä aseta muita laitteita kuin toimitukseen kuuluvia langattomia lähetin-vastaanottimia (EZW-RT10 tai EZW-RT10A) EZW-RT10-paikkaan.

B S-AIR-tunnusvalitsin

Aseta sama S-AIR-tunnus pääyksikölle ja aliyksiköille. Lisätietoja S-AIR-tunnuksen asettamisesta on kohdassa ”S-AIR-yhteyden muodostaminen” (sivu 18).

C FM/AM-antennit

Etsi sijainti ja suunta, jotka tarjoavat hyvän vastaanoton, ja asenna antenni. Pidä antennit etäällä virransyöttöjohdosta, jotta ne eivät poimi kohinaa.

D Virta

Kytke virransyöttöjohto ja virtajohto pistorasiaan.

iPod-laitteen käyttäminen

Aseta iPod-telakkasovitin pääyksikön iPod-liittimeen ennen käyttöä.

Lisätietoja toimitetuista iPod-telakkasovittimista on niiden mukana toimitetuissa ohjeissa.

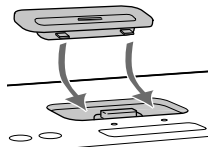

Voit irrottaa iPod-telakkasovittimen vetämällä sitä ylös kynnellä tai litteällä esineellä käyttäen sovitin sisällä olevaa aukkoa.

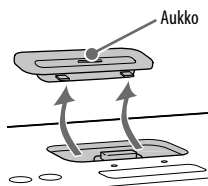

Kaukosäätimen käyttäminen

Työnnä paristokotelon kantta ja irrota se ja aseta sitten kaksi toimitukseen kuuluvaa R03 (AAA-koko) -paristoa -puoli edellä navat oikein päin kuten alla.

Pääyksikön kaukosäädin (RM-ANU045)

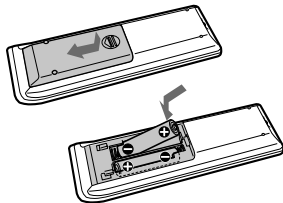

Aliyksikön kaukosäädin (RM-ANU046)

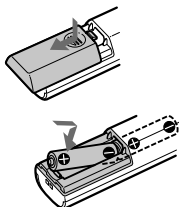

Kaukosäätimen käyttöön liittyviä huomautuksia

- Normaalkäytössä paristojen pitäisi kestää noin kuusi kuukautta.
- Älä käytä vanhaa ja uutta paristoa yhdessä tai käytä erityyppisiä paristoja.
- Jos kaukosäädintä ei käytetä pitkään aikaan, poista paristot välttääksesi niiden vuotamisesta ja korroosioista aiheutuvat vahingot.

S-AIR-yhteyden muodostaminen

Voit muodostaa yhteyden helposti asettamalla saman S-AIR-tunnuksen pääyksikölle ja aliyksiköille.

- 1 Tarkista, että langattomat lähetin-vastaanottimet on asetettu kunnolla pääyksikköön ja aliyksiköihin (sivu 17).
- 2 Kytke pääyksikkö ja aliyksiköt päälle.

Pääyksikkö

Aseta takapaneelissa oleva POWER-kytkin asentoon "ON".
Yksikön POWER-merkkivalo syttyy.

Aliyksiköt

Paina .

- 3 Aseta sama S-AIR-tunnus pääyksikölle ja aliyksiköille.

Pääyksikkö

Valitse takapaneelin S-AIR-tunnusvalitsimella haluamasi S-AIR-tunnus.

Aliyksiköt

Valitse takapaneelin S-AIR-tunnusvalitsimella sama S-AIR-tunnus kuin pääyksikössä.

Vihje

S-AIR-tunnuksen tehdasasetus on "A".

4 Tarkista yhteyden tila.

Kun yhteys pääyksikön ja aliyksiköiden välillä on muodostettu, aliyksiköiden S-AIR-merkkivalot syttyvät ja aliyksiköiden näytöissä näkyy ”LINKED” noin 2 sekunnin ajan.

Vihje

Pääyksikköön voidaan yhdistää enintään 10 aliyksikköä (myydään erikseen).

Pääyksikön tunnistaminen tietyllä aliyksiköllä (laiteparin muodostus)

On helppoa asettaa sama S-AIR-tunnus pääyksikölle ja aliyksiköille yhteyden muodostamista varten.

Jos naapurissa on kuitenkin S-AIR-pääyksikkö, jolla on sama S-AIR-tunnus kuin sinun S-AIR-pääyksikölläsi, saatat kuulla naapurin S-AIR-pääyksikön lähettämää ääntä omassa järjestelmässäsi. Voit välttää tämän tunnistamalla pääyksikön tietyllä aliyksiköllä suorittamalla laiteparin muodostuksen.

Ennen laiteparin muodostusta

Yhteys muodostetaan S-AIR-tunnuksella (esimerkki).

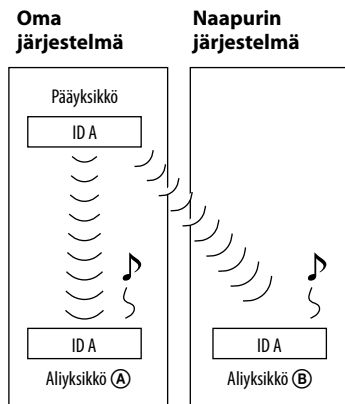

Laiteparin muodostuksen jälkeen

Yhteys muodostetaan laitepariksi muodostettavan pääyksikön ja aliyksikön välille.

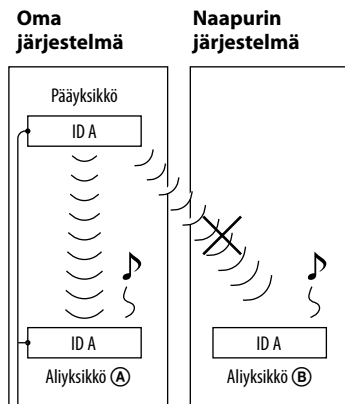

Laiteparin muodostaminen

- 1** Sijoita laitepariksi muodostettava aliyksikkö pääyksikön lähelle.
Muodosta laitepari pääyksikön ja aliyksiköiden välille yksi kerrallaan.
- 2** Tarkista, että pääyksikön ja aliyksikön virta on kytketty.
- 3** Tarkista, että pääyksikön S-AIR-tunnus on sama kuin aliyksikön S-AIR-tunnus.
- 4** Paina pääyksikön ja aliyksikön takapaneelissa olevia PAIRING-painikkeita terävällä esineellä.
Kun laiteparia muodostetaan, sekä pääyksikön että aliyksikön näytöt muuttuvat seuraavasti:
"PAIRING" → "COMPLETE"

Laiteparin muodostamisen peruuttaminen

Muuta pääyksikön ja aliyksikön S-AIR-tunnusteita niin, että ne eivät ole samat.

Laiteparin muodostamisen keskeyttäminen

Paina PAIRING-painiketta uudelleen.

Pääyksikön ja useiden aliyksiköiden muodostaminen laitepariksi

Toista vaiheet 1 – 4.

Jos S-AIR-yhteys on epävakaa

Koska S-AIR-tuote käyttää radioaaltoja, jotka jakavat saman taajuuden (2,4 GHz) muiden langattomien järjestelmien kanssa, kuten WLAN- tai Bluetooth-laitteet, seurauksena voi olla häiriöitä tai heikko lähetys, jos muita langattomia laitteita käytetään lähellä pääyksikköä ja/tai aliyksiköitä.

Tällaisessa tapauksessa yhteyttä voidaan parantaa muuttamalla pääyksikön RF CHANGE (radiotaajuuden vaihto) -asetusta.

- 1** Paina yksikössä SYSTEM MENU.
- 2** Painele yksikössä TUNING/SELECT +/-, kunnes "RF CHG" tulee näkyviin, ja paina sitten yksikössä ENTER.
- 3** Valitse haluamasi asetus painelemalla yksikössä TUNING/SELECT +/-.
Oletusasetus on alleviivattu.
AUTO:
Valitse normaalisti tämä asetus. Pääyksikkö vaihtaa RF CHANGE -asetukseksi automaattisesti "ON" tai "OFF".
ON:
Pääyksikkö lähettää ääntä etsimällä parhaan kanavan lähetystä varten.
OFF:
Pääyksikkö lähettää ääntä käyttämällä pysyvää lähetyiskanavaa. Jos valitset tämän asetuksen, valitse S-AIR-tunnus, joka tarjoaa parhaan yhteyden.

- 4 Poistu järjestelmästä painamalla yksikön ENTER-painiketta.

Aliyksiköiden kellon asettaminen

Käytä yksikön painikkeita kellon asettamiseen.

- 1 Käynnistä yksikkö painamalla I/⏻.
- 2 Valitse kellonajan asetustila.
Paina CLOCK/TIMER MENU. Jos nykyinen tila näkyy näytössä, valitse "CLOCK" painelemalla I◀◀/▶▶I ja paina sitten CLOCK/TIMER ENTER.
- 3 Aseta aika.
Aseta tunti painelemalla I◀◀/▶▶I ja paina sitten CLOCK/TIMER ENTER.
Aseta minuutit samalla tavalla.

Huomautus

Kellon asetukset peruutetaan, jos virtajohto irrotetaan tai jos sähkö katkeavat.

Toiminnot

S-AIR-tilan valitseminen

Kun yhteys muodostetaan useisiin aliyksiköihin, voit kuunnella eri äänilähteitä kummassakin aliyksikössä (MULTI SOURCE -tila) tai samaa äänilähdettä molemmissa aliyksiköissä (PARTY-tila) valitsemalla S-AIR-tilan vastaavasti.

Aseta S-AIR-tila pääyksikössä.

■ MULTI SOURCE -tila

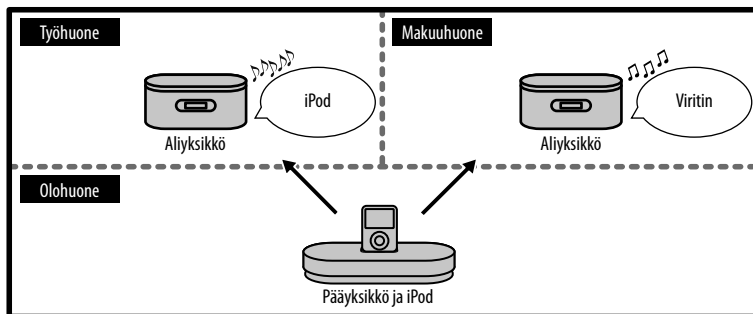

■ PARTY-tila

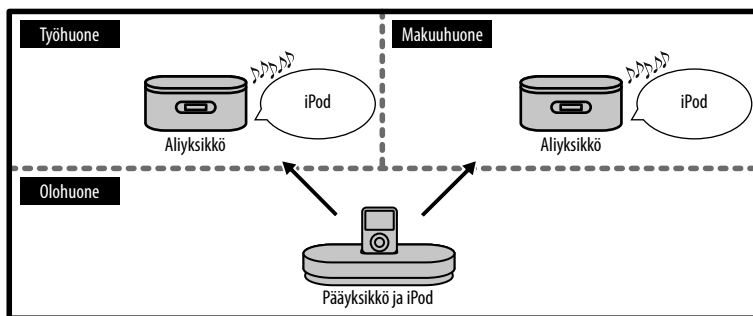

Painele kaukosäätimen S-AIR MODE -painiketta, kunnes halutun S-AIR-tilan merkkivalo syttyy näytössä. Oletusasetus on alleviivattu.

MULTI SOURCE:

Valitse tämä asetus, kun haluat kuunnella eri äänilähteitä jokaisessa aliyksikössä.

PARTY:

Valitse tämä asetus, kun haluat kuunnella samaa äänilähdettä useissa aliyksiköissä.

S-AIR-tilan valitseminen järjestelmävalikosta

- 1 Paina yksikössä SYSTEM MENU.
- 2 Painele yksikössä TUNING/SELECT +/-, kunnes "MODE" tulee näkyviin, ja paina sitten yksikössä ENTER.
- 3 Valitse "MULTI" tai "PARTY" painelemalla yksikössä TUNING/SELECT +/- ja paina sitten yksikössä ENTER.
Valittu S-AIR-tila ilmestyy näyttöön.

S-AIR-tilan tarkistaminen, kun pääyksikön näyttö on sammutettu

Paina kaukosäätimessä DISPLAY.

Huomautuksia

- Kun S-AIR-tila vaihdetaan, yhdistettyjen aliyksiköiden iPod-kanava valitaan automaattisesti.
- Kun pääyksikkö yhdistetään S-AIR-aliyksikköön (esimerkiksi AIR-SA10), joka ei ole yhteensopiva MULTI SOURCE -tilan kanssa, aseta pääyksikkö PARTY-tilaan. Tämän jälkeen voit valita S-AIR-kanavan S-AIR-aliyksiköstä.

iPod-musiikin kuuntelu S-AIR-yhteyttä käyttäen

Käytä aliyksiköitä pääyksikköön yhdistetyn iPod-laitteen musiikin kuunteluun.

Voit ohjata yhdistettyä iPod-laitetta joko pääyksiköstä tai aliyksiköistä.

Katso iPod-laitteen käyttöoppaasta tietoja iPod-laitteen käyttämisestä.

Pääyksikön käyttäminen

- 1 Aseta iPod iPod-liittimeen kuten alla.

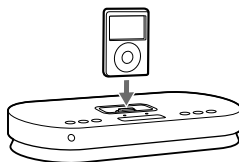

Olet nyt valmis kuuntelemaan yhdistettyä iPod-laitetta aliyksiköiden kautta.

- 2 Valitse iPod-kanava.

Kun S-AIR-tilaksi on asetettu "PARTY":

Painele kaukosäätimessä PARTY CH -painiketta, kunnes näytössä näkyy "iPod".

Kun S-AIR-tilaksi on asetettu "MULTI SOURCE":

iPod-kanava aktivoidaan sisäisesti. Siirry vaiheeseen 3.

3 Aloita toisto.

Aloita musiikin toistaminen käyttämällä iPod-laitetta. Voit käyttää iPod-laitetta myös kaukosäätimen avulla (katso ”iPod-laitteen ohjaaminen pääyksiköllä”).

Aliyksiköiden käyttäminen

1 Aseta iPod pääyksikön iPod-liittimeen.

2 Valitse iPod-kanava.

Painele S-AIR CH -painiketta, kunnes näytössä näkyy ”iPod”.

3 Aloita toisto.

Aloita musiikin toistaminen käyttämällä iPod-laitetta. Voit käyttää iPod-laitetta myös kaukosäätimen avulla (katso ”iPod-laitteen ohjaaminen aliyksiköllä”).

iPod-laitteen ohjaaminen pääyksiköllä

Voit ohjata iPod-laitetta kaukosäätimen seuraavilla painikkeilla.

Toiminto	Paina
Aloita toisto	▶▶
Keskeytä toisto	▶▶
	Jos haluat jatkaa toistoa, paina ▶▶ uudelleen.
Valitse valikko tai toistettava raita	▲/▼. Voit vierittää iPod-valikoita ylös- tai alaspäin.
Ohita raita	◀◀/▶▶
Etsi raidan kohta	Pida ▶▶/▶▶ painettuna toiston aikana ja vapauta painike haluamassasi kohdassa.

Toiminto	Paina
Valitse haluttu kohde	ENTER. Voit valita halutun kohteen samalla tavalla kuin iPod-laitteen keskipainikkeella.
Palaa edelliseen valikkoon	MENU. Voit palata edelliseen valikkoon samalla tavalla kuin iPod-laitteen Menu-painikkeella.

iPod-laitteen ohjaaminen aliyksiköllä

Voit ohjata iPod-laitetta kaukosäätimen tai yksikön seuraavilla painikkeilla.

Toiminto	Paina
Aloita toisto	▶
Keskeytä toisto	▶, ▶▶ tai ■/CANCEL. Voit jatkaa toistoa painamalla ▶ tai ▶▶.
Ohita raita	◀◀/▶▶
Etsi raidan kohta	Pida ▶▶/▶▶ painettuna toiston aikana ja vapauta painike haluamassasi kohdassa.
Sääda äänen-voimakkuutta	VOLUME +/-.

Pääyksikön käyttäminen akkulatorina

Voit käyttää pääyksikköä iPod-laitteen akkulatorina, kun pääyksikkö on käynnissä.

Lataus alkaa, kun iPod asetetaan iPod-liittimeen. Lataustila näkyy iPod-laitteen näytössä. Lisätietoja on iPod-laitteen käyttöoppaassa.

Jos haluat lopettaa iPod-laitteen latauksen, poista iPod tai sammuta pääyksikkö.

Huomautuksia

- Kun asetat tai irrotat iPod-laitetta, pidä sitä samassa kulmassa pääyksikön iPod-liittimen kanssa. Älä kierrä tai keinuta iPod-laitetta, jotta liitin ei vahingoitu.
- Älä kannata pääyksikköä, kun iPod on liittimessä. Se voi aiheuttaa toimintahäiriön.
- Kun asetat tai irrotat iPod-laitetta, tue pääyksikköä toisella kädellä ja varo painamasta iPod-laitteen säätimiä vahingossa.
- Keskeytä toisto ennen iPod-laitteen irrottamista.
- Et voi säätää äänenvoimakkuutta pääyksiköstä.
- Äänenvoimakkuuden taso ei muutu, vaikka sitä säädettäisiin iPod-laitteesta.
- Pääyksikkö on tarkoitettu vain iPod-laitetta varten. Siihen ei voi kytkä muita kannettavia audiosoitinmateriaaleja.
- Käytettävän iPod-mallin ja sen tilan mukaan pääyksikössä ja aliyksiköissä suoritettavia toimenpiteitä ei välttämättä hyväksytä tai väärää toimenpiteitä saatetaan suorittaa.
- Sony ei vastaa siitä, jos iPod-laitteeseen tallennetut tiedot katoavat tai vaurioituvat, kun käytetään tähän S-AIR-tuotteeseen kytkettyä iPod-laitetta.

Radion kuuntelu S-AIR-yhteyttä käyttäen

Pääyksikön käyttäminen

1 Valitse viritimen kanava.

Kun S-AIR-tilaksi on asetettu "PARTY":

Painele kaukosäätimessä PARTY CH -painiketta, kunnes näytössä näkyy "FM" tai "AM".

Kun S-AIR-tilaksi on asetettu "MULTI SOURCE":

Viritimen kanava aktivoidaan sisäisesti. Siirry vaiheeseen 2.

2 Valitse "FM" tai "AM".

Painele BAND-painiketta.

3 Suorita automaattinen viritys.

Pidä kaukosäätimen TUNING +/- -painike (tai yksikön TUNING/SELECT +/-) -painike painettuna, kunnes taajuuden ilmaisin vaihtuu, ja vapauta se sitten.

"AUTO" syttyy näytössä. Haku pysähtyy automaattisesti, kun kanava on viritetty, ja "TUNED" sekä "ST" (vain FM-stereokanavat) tulevat näkyviin.

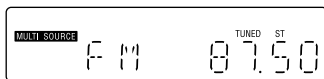

Jos viritetty kanava tarjoaa RDS-palveluja, aseman nimi näkyy näytössä.

Alyyksiköiden käyttäminen

Jos pääyksikkö on viritetty radiokanavalle, voit kuunnella kanavaa noudattamalla alla olevia vaiheita.

Jos haluat kuunnella radiokanavaa alyyksiköissä, kanava täytyy esivalita etukäteen (katso ”Esivalitun radiokanavan kutsuminen alyyksiköistä” (sivu 27)).

- 1 Valitse virittimen kanava.**
Painele S-AIR CH -painiketta, kunnes näytössä näkyy ”TUNER”.
- 2 Valitse ”FM” tai ”AM”.**
Pidä S-AIR CH -painike painettuna, kunnes ”FM”-tila vaihtuu ”AM”-tilaksi tai päinvastoin.

Virtittäminen pääyksiköllä kanavalle, jonka signaali on heikko

Jos ”TUNED” ei tule näkyviin eikä haku pysähdy, painele TUNING +/- -painiketta kaukosäätimessä (tai TUNING/SELECT +/- -yksikössä), kun haluat virittää haluamasi kanavan.

Staatitisen kohinan vähentäminen heikosta FM-stereokanavasta pääyksikön avulla

- 1** Paina yksikössä SYSTEM MENU.
- 2** Painele yksikössä TUNING/SELECT +/- -painiketta, kunnes ”FM MODE” tulee näkyviin, ja paina sitten yksikössä ENTER.
- 3** Painele yksikössä TUNING/SELECT +/- -painiketta, kunnes ”MONO” tulee näkyviin, ja paina sitten yksikössä ENTER.
Stereovaikutelmaa ei ole, mutta vastaanotto paranee.

Radiokanavien esivalinta

Voit esivalita suosikkiradiokanavasi ja virittää ne välittömästi valitsemalla vastaavan esivalintanumeron.

Esivalitse radiokanavat pääyksikössä.

- 1** Viritä haluamasi kanava.
Katso ”Radion kuuntelu S-AIR-yhteyttä käyttäen” (sivu 25).
- 2** Paina yksikössä SYSTEM MENU.
- 3** Painele yksikössä TUNING/SELECT +/- -painiketta, kunnes ”MEMORY” tulee näkyviin, ja paina sitten yksikössä ENTER.

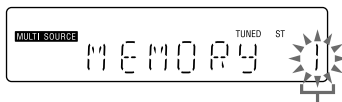

Esiviritysnumero

- 4** Valitse haluamasi esivalintanumero painelemalla yksikössä TUNING/SELECT +/- .
Jos valittuun esivalintanumeroon on jo määritetty toinen kanava, se korvataan uudella kanavalla.

5 Paina yksikössä ENTER.

6 Tallenna lisää kanavia toistamalla vaiheet 1 – 5.
Voit esivalita enintään 20 FM- ja 10 AM-kanavaa. Esivalitut kanavat säilyvät noin puoli päivää, vaikka virransyöttöjohto irrotetaan tai tapahtuu sähkökatkos.

Esivalitun radiokanavan kutsuminen pääyksiköstä

Paina PRESET +/- toistuvasti.

Esivalitun radiokanavan kutsuminen aliyksiköistä

- 1 Esivalitse kanavat pääyksikössä (katso "Radiokanavien esivalinta" (sivu 26)).
- 2 Valitse virittimen kanava.
Painele S-AIR CH -painiketta, kunnes näytössä näkyy "TUNER".
- 3 Valitse "FM" tai "AM".
Pidä S-AIR CH -painike painettuna, kunnes "FM"-tila vaihtuu "AM"-tilaksi tai päinvastoin.
- 4 Valitse esivalittu kanava painelemalla PRESET +/-.

Kanavan nimen taajuuden tarkistaminen

Paina pääyksikön tai aliyksikön kaukosäätimessä DISPLAY, kun kanavan nimi on näkyvässä. Kun haluat palata kanavan nimen näyttöön, paina DISPLAY, kun taajuus on näkyvässä. Sekä pääyksikön että aliyksikön näyttö vaihtuu, jos joko pää- tai aliyksikössä painetaan DISPLAY.

Valinnaisen AV-järjestelmän käyttäminen

Voit käyttää liitetyn iPod-laitteen ääntä ja videota valinnaisen AV-järjestelmän kanssa.

- 1 Kytke valinnainen AV-järjestelmä (TV tms.) pääyksikön iPod AUDIO OUT L/R -liittimiin ja/tai iPod VIDEO OUT -liittimeen käyttäen valinnaista audiojohtoa ja/tai videokaapelia.
- 2 Aseta iPod pääyksikön iPod-liittimeen.
- 3 Käynnistä iPod-laitteen toisto.
Katso "iPod-musiikin kuuntelu S-AIR-yhteyttä käyttäen" (sivu 23).

Huomautus

- Virittimen ääntä ei voi lähettää iPod AUDIO OUT L/R -liittimien kautta.
- Säädä ennen videon katselua iPod-laitteen videoasetukset olosuhteita vastaaviksi.

Vihje

Vaikka S-AIR-tilaa tai S-AIR-kanavaa vaihdettaisiin PARTY CH -painikkeella, ääntä ja/tai videota lähetetään edelleen liitetyn iPod-laitteen iPod AUDIO OUT L/R -liittimistä ja/tai iPod VIDEO OUT -liittimestä.

Näytön vaihtaminen

Pääyksikön käyttäminen

Tietojen tarkasteleminen näytössä

Paina kaukosäätimessä DISPLAY.

Aliyksiköiden käyttäminen

Näytössä näkyvien tietojen vaihtaminen, kun aliyksikkö on käynnissä

Paina yksikön DISPLAY-painiketta. Aina kun painiketta painetaan, näyttö vaihtuu seuraavasti:

Kun aliyksikkö on yhdistetty pääyksikköön:

Kytkeytyn pääyksikön tiedot¹⁾ → Kytkeytyn pääyksikön mallinimi²⁾ → Kello²⁾ →...

Kun aliyksikköä ei ole yhdistetty pääyksikköön:

”S-AIR” → ”UNLINKED”²⁾ → Kello²⁾ →...

¹⁾ Käytettävän iPod-mallin mukaan seuraavista tiedoista voidaan näyttää enintään 16 merkkiä, kun esimerkiksi toistetaan iPod-laitteesta.

- Raidan nimi
- Esittäjän nimi
- Albumin nimi
- Raidan kulunut toisto aika

Merkit, joita ei voida näyttää, näkyvät merkkeinä ”_”.

Radion kuuntelun aikana näytetään taajuus tai kanavan nimi.

²⁾ Näkyy noin 8 sekunnin ajan.

Aliyksikön näytön poistaminen käytöstä

Kun aliyksikkö on sammutettu, näkyy kellonaika. Voit sammuttaa kellonäytön, kun haluat minimoida virrankulutuksen (virransäätötila).

Paina yksikössä DISPLAY, kun kello on näkyvässä.

Näytä kello painamalla painiketta uudelleen.

Huomaus

Valitusta S-AIR-tilasta riippumatta jos sama S-AIR-tila valitaan useassa aliyksikössä ja yhden niistä näyttöä vaihdetaan, kaikkien aliyksiköiden näyttö vaihtuu (vain kun yhdistetyn pääyksikön tiedot näytetään).

Ajastimien käyttäminen

Alyyksiköissä on kaksi ajastintoimintoa. Jos päivittäistä ajastinta käytetään uniajastimen kanssa, uniajastin on etusijalla. Käytä laitteen painikkeita ajastimien asettamiseen.

Uniajastin:

Voit nukahtaa musiikin soidessa. Tämä toiminto toimii, vaikka kellonaikaa ei olisi asetettu. Painele SLEEP.

Huomautus

Vaikka ajastin asetettaisiin, aliyksiköistä ei kuulu ääntä, jos kytketyn pääyksikön toisto päättyy asetetun ajan kuluessa tai jos tiedonsiirto pääyksikön kanssa katkeaa.

Päivittäinen ajastin:

Voit herätä kytketyn pääyksikön ääneen esivalittuna aikana. Varmista, että kellonaika on asetettu.

- 1 Painele VOLUME +/- -painiketta, kun haluat säätää äänenvoimakkuutta samalla, kun katsot äänenvoimakkuuden ilmoitusta näytössä.
- 2 Paina CLOCK/TIMER MENU.
- 3 Valitse "TIMER" painelemalla **◀◀/▶▶** ja paina sitten CLOCK/TIMER ENTER. "ON TIME" tulee näkyviin ja tuntiosoitus vilkkuu.

- 4 Aseta toiston aloitusaika. Aseta tunti painelemalla **◀◀/▶▶** ja paina sitten CLOCK/TIMER ENTER. Minuuttien ilmaisin vilkkuu. Aseta minuutit edellä kuvatulla tavalla.
- 5 Aseta toiston pysäytysaika toimimalla samalla tavalla kuin vaiheessa 4.
- 6 Valitse haluamasi vaihtoehto painelemalla **◀◀/▶▶**. Oletusasetus on alleviivattu.

ALARM:
Hälytys annetaan.

AUTO:
Ääni lähetetään kytketystä pääyksiköstä. Seuraavissa tapauksissa kuuluu kuitenkin hälytys.

 - Jos tiedonsiirto pääyksikön kanssa katkeaa.
 - Jos pääyksiköstä ei tule ääntä tai äänisignaalin taso on liian alhainen.
 - Jos pääyksikkö ei ole valmis toistoon asetettuna aloitusaikana. Huomaa, että hälytys jatkuu, vaikka pääyksikkö tulisi valmiiksi aloitusajan jälkeen.
- 7 Paina CLOCK/TIMER ENTER. Ajastimen asetukset näkyvät näytössä.

8 Jos vaiheessa 6 valittiin "ALARM", siirry vaiheeseen 9.

Jos vaiheessa 6 valittiin "AUTO", valmistele äänilähde pääyksikössä.

iPod:

Valitse raita, jonka ajastin toistaa, ja aseta iPod taukotilaan.

Viritin:

Viritä haluamasi kanava (katso "Radion kuuntelu S-AIR-yhteyttä käyttäen" (sivu 25) ja "Radiokanavien esivalinta" (sivu 26)).

9 Sammuta yksikkö painamalla I/⏻.

Aliyksikkö käynnistyy noin 45 sekuntia ennen esivalittua aikaa. Jos aliyksikkö on käynnissä esivalittuna aikana, päivittäinen ajastin ei toimi.

Hälytyksen pysäyttäminen

Paina mitä tahansa painiketta.

Ajastimen aktivoiminen uudelleen tai tarkistaminen

- 1 Paina CLOCK/TIMER MENU. "SELECT" vilkkuu näytössä.
- 2 Paina CLOCK/TIMER ENTER.
- 3 Valitse "TIMER" painelemalla I◀◀/▶▶I.
- 4 Paina CLOCK/TIMER ENTER.

Ajastimen peruuttaminen

- 1 Paina CLOCK/TIMER MENU. "SELECT" vilkkuu näytössä.
- 2 Paina CLOCK/TIMER ENTER.
- 3 Valitse "OFF" painelemalla I◀◀/▶▶I.
- 4 Paina CLOCK/TIMER ENTER.

Asetuksen vaihtaminen

Aloita uudelleen vaiheesta 1.

Huomautus

Vaikka valittaisiin "AUTO" vaiheessa 6 ja iPod-laitteisto toistettaisiin ajastimella, ajastintoisto ei ehkä käynnisty ja iPod saattaa siirtyä taukotilaan, jos iPod-laitetta toistettiin toisella aliyksiköllä, kun ajastin alkoi toimia. Jos näin tapahtuu, paina aliyksikössä ▶.

Vihje

Päivittäinen ajastin -asetus pysyy voimassa niin kauan kuin sitä ei peruuteta manuaalisesti.

Alyksiköiden kauko-ohjaustoiminnon poistaminen käytöstä

Kun käytetään useita aliyksiköitä lähellä toisiaan, kaikki aliyksiköt saattavat vastaanottaa saman signaalin kaukosäätimestä, eikä pääyksikkö välttämättä toimi oikein. Tämän välttämiseksi voit poistaa aliyksiköiden kauko-ohjaustoiminnon käytöstä. Käytä sen aliyksikön painikkeita, jonka kauko-ohjaustoiminnon haluat poistaa käytöstä.

- 1 Sammuta yksikkö painamalla I/☹.
- 2 Painele DISPLAY-painiketta, kunnes kello tulee näkyviin.
- 3 Paina I/☹ samalla, kun pidät CLOCK/TIMER ENTER -painikkeen painettuna. "RMT OFF" ilmestyy näyttöön ja aliyksikkö käynnistetään. Jos aliyksikköä yritetään ohjata kaukosäätimellä, näyttöön ilmestyy "RMT OFF" eikä aliyksikkö enää hyväksy kaukosäätimen signaalia.

Kaukosäädintoiminnon ottaminen käyttöön

Suorita yllä olevat vaiheet 1 ja 3 ja tarkista, että näytössä näkyy "RMT ON".

Huomautus

Vaikka kaukosäädintoiminto olisi poistettu käytöstä, kaukosäätimen toiminnot I/☹ ja VOLUME +/- toimivat edelleen.

Pääyksikön valaistuksen kirkkauden muuttaminen

Painele ILLUMINATION-painiketta. Aina kun painiketta painetaan, valaistuksen kirkkaus vaihtuu seuraavasti:

Kirkas → Tummennettu → Pois

Vianmääritys

- 1 Varmista, että virransyöttöjohto ja virtajohto ovat oikein ja kunnolla kytketty.
- 2 Etsi ongelma alla olevasta tarkistuslistasta ja tee tarvittavat korjaavat toimet.

Jos ongelma ei poistu, ota yhteys Sony-jälleenmyyjään.
Kun tuot yksikön korjattavaksi, muista tuoda koko järjestelmä (pääyksikkö, aliyksiköt ja langattomat lähetin-vastaanottimet).
Tämä tuote on järjestelmätuote, ja koko järjestelmä tarvitaan korjausta vaativan kohdan määrittämiseksi.

Jos ilmoitus "PROTECT" tulee näkyviin pääyksikön näytössä

Sammuta yksikkö asettamalla takapaneelissa oleva POWER-kytkin asentoon "OFF" ja irrota sitten virransyöttöjohto. Kun olet tarkistanut, ettei mikään merkkivalo vilku näytössä, kytkte uudelleen virransyöttöjohto ja käännä POWER-kytkin asentoon "ON" yksikön käynnistämiseksi. Jos ongelma ei poistu, ota yhteys Sony-jälleenmyyjään.

Jos aliyksikön STANDBY-merkkivalo vilkkuu

Irrota välittömästi virtajohto ja tarkista, tukkiiko jokin yksikön takapaneelissa olevat ilmanvaihtoreiät.
Kun STANDBY-merkkivalo lakkaa vilkkumasta, kytkte virtajohto uudelleen ja kytkte yksikköön virta. Jos ongelma ei poistu, ota yhteys Sony-jälleenmyyjään.

Yleiset

Kaukosäädin ei toimi.

- Poista kaikki esteet kaukosäätimen ja kaukosäätimen vastaanottimen välistä ja sijoita pääyksikkö ja aliyksiköt pois loistelampujen lähistöltä.
- Osoita kaukosäätimellä kaukosäätimen vastaanotinta.
- Siirrä kaukosäädin lähemmäs pääyksikköä tai aliyksiköitä.
- Aliyksikön kauko-ohjaustoiminto on poistettu käytöstä. Ota kauko-ohjaustoiminto käyttöön (sivu 31).
- Tarkista, onko käytössä pääyksikön kaukosäädin, jolla voidaan ohjata pääyksikköä, ja aliyksikön kaukosäädin, jolla voidaan ohjata aliyksikköä.

Pääyksikön ja aliyksiköiden S-AIR-merkkivalot sammuvat.

- Tarkista, että virransyöttöjohto ja virtajohto on liitetty kunnolla ja että pääyksikkö ja aliyksiköt on käynnistetty.
- Tarkista, että toimitukseen kuuluvat langattomat lähetin-vastaanottimet on asetettu kunnolla pääyksikköön ja aliyksiköihin (sivu 17).

Pääyksikön ja aliyksiköiden välisen yhteyden muodostaminen ei onnistu. (Pääyksikön S-AIR-merkkivalo ei pala ja/tai aliyksikön S-AIR-merkkivalo vilkkuu.)

- Tarkista, että toimitukseen kuuluvat langattomat lähetin-vastaanottimet on asetettu kunnolla pääyksikköön ja aliyksiköihin (sivu 17).
- Jos käytössä on toinenkin S-AIR-pääyksikkö, aseta se vähintään 8 m:n päähän pääyksiköstä.
- Tarkista pääyksikön ja aliyksiköiden S-AIR-tunnisteet.
- Pääyksikkö muodostetaan laitepariksi toisen S-AIR-aliyksikön kanssa. Muodosta pääyksikkö laitepariksi käytettävän aliyksikön kanssa.

- Pääyksikkö muodostetaan laitepariksi toisen S-AIR-aliyksikön kanssa. Peruuta laiteparin muodostaminen.
- Sijoita laitteet niin, että pääyksikkö ja aliyksiköt ovat erossa muista langattomista laitteista.
- Lopeta muiden langattomien laitteiden käyttäminen.
- Pääyksikkö tai aliyksikkö on sammutettu. Tarkista, että virransyöttöjohto ja virtajohto on kytketty ja käynnistä pääyksikkö sekä aliyksiköt.

S-AIR-kanavan vaihtaminen epäonnistuu.

- Tarkista, että pääyksikkö ja aliyksiköt on liitetty asianmukaisesti.
- Jos käytetään valinnaista S-AIR-aliyksikköä (esimerkiksi AIR-SA10), joka ei ole yhteensopiva MULTI SOURCE -tilan kanssa, aseta pääyksikkö PARTY-tilaan.

Ei ääntä.

- Jos käytössä on toinenkin S-AIR-pääyksikkö, aseta se vähintään 8 m:n päähän pääyksiköstä.
- Tarkista pääyksikön ja aliyksiköiden S-AIR-tunnisteet.
- Tarkista laiteparin muodostusasetus.
- Sijoita pääyksikkö ja aliyksiköt lähemmäs toisiaan.
- Älä käytä laitteita, jotka tuottavat sähkömagneettista energiaa, kuten mikroaaltouuneja.
- Sijoita laitteet niin, että pääyksikkö ja aliyksiköt ovat erossa muista langattomista laitteista.
- Lopeta muiden langattomien laitteiden käyttäminen.
- Vaihda pääyksikön ja aliyksiköiden S-AIR-tunnusasetukset.
- Sammuta pääyksikkö ja aliyksiköt ja käynnistä ne sitten uudelleen.

- Tarkista, että virransyöttöjohto ja virtajohto on liitetty kunnolla ja että pääyksikkö ja aliyksiköt on käynnistetty.
- Lisää aliyksiköiden äänenvoimakkuutta.
- Tarkista, että kuulokkeita ei ole kytketty aliyksiköiden takapaneelissa takana olevaan Ω (kuuloke) -liitimeen.
- Muuta pääyksikön RF CHANGE -asetusta (sivu 20).

Kohinaa tai hyppimistä äänessä.

- Jos käytössä on toinenkin S-AIR-pääyksikkö, aseta se vähintään 8 m:n päähän pääyksiköstä.
- Sijoita pääyksikkö ja aliyksiköt lähemmäs toisiaan.
- Älä käytä laitteita, jotka tuottavat sähkömagneettista energiaa, kuten mikroaaltouuneja.
- Sijoita laitteet niin, että pääyksikkö ja aliyksiköt ovat erossa muista langattomista laitteista.
- Lopeta muiden langattomien laitteiden käyttäminen.
- Vaihda pääyksikön ja aliyksiköiden S-AIR-tunnusasetukset.
- Älä aseta matkapuhelinta pääyksikön ja aliyksiköiden lähelle, sillä seurauksena voi olla kohinaa.
- Muuta pääyksikön RF CHANGE -asetusta (sivu 20).

iPod

Ei ääntä.

- Varmista, että iPod on kytketty kunnolla.
- Varmista, että iPod soittaa musiikkia.
- Säädä aliyksiköiden äänenvoimakkuutta.
- Päivitä iPod-laitteeseen uusin ohjelmisto.

iPod-laitetta ei voi käyttää pääyksiköstä tai aliyksiköistä.

- Tarkista, että iPod ja pääyksikkö on kytketty oikein ja että pääyksikkö ja aliyksiköt on kytketty oikein.
- Käytettävän iPod-mallin ja sen tilan mukaan ei ehkä ole mahdollista käyttää iPod-laitetta pääyksikön tai aliyksiköiden avulla.
- Päivitä iPod-laitteeseen uusin ohjelmisto.

Äänessä on säröä.

- Pienennä aliyksiköiden äänenvoimakkuutta.
- Aseta iPod-soittimen ”EQ”-asetukseksi ”Pois” tai ”Tasainen”.

iPod-laitetta ei voi ladata.

- Varmista, että iPod on kytketty kunnolla.
- Tarkista, että virransyöttöjohto on kytketty kunnolla ja että pääyksikkö on käynnistetty.

iPod-laitteen raitatietoja ei saada.

- Käytettävän iPod-mallin ja sen tilan mukaan ei ehkä ole mahdollista saada raitatietoja oikein toiston aikana.
- Aliyksiköiden näytöissä voidaan näyttää enintään 16 merkkiä.
- Tarkista, että raitatiedot on syötetty iPod-laitteeseen.

Kytketyn iPod-laitteen video/valokuva ei näy TV-ruudussa.

- Tee kytkentä AV-järjestelmän mukaisesti.
- Vaihda TV:n tulo pääyksikköön kytkettyyn videotuloon.
- Tarkista, että iPod-laitteen TV-lähtöasetus on päällä (katso iPod-laitteen käyttöopasta).
- Tarkista, että iPod on yhteensopiva videolähden kanssa (katso iPod-laitteen käyttöopasta).

Viritin

Voimakasta hurinaa tai kohinaa, tai kanavia ei voi vastaanottaa. (”TUNED” tai ”ST” vilkkuu pääyksikön näytössä.)

- Kytke antennit asianmukaisesti.
- Etsi sijainti ja suunta, jotka tarjoavat hyvän vastaanoton, ja asenna sitten antennit uudelleen.
- Pidä antennit etäällä virransyöttöjohdosta, jotta ne eivät poimi kohinaa.
- Kytke kaupallisesti saatavana oleva ulkoinen antenni.
- Kysy neuvoa lähimmältä Sony-jälleenmyyjältä, jos toimitukseen kuuluva AM-antenni on irronnut muovijalustastaan.
- Sammuta lähellä olevat sähkölaitteet.

Pääyksikön tehdasasetusten palauttaminen

Jos pääyksikkö ei vielääkään toimi kunnolla, palauta sen tehdasasetukset.

- 1 Irrota virransyöttöjohto, kytke se uudelleen ja käynnistä sitten yksikkö.
- 2 Paina yksikössä SYSTEM MENU.
- 3 Painele yksikössä TUNING/SELECT +/- -painiketta, kunnes "RESET" tulee näkyviin, ja paina sitten yksikössä ENTER.
"RESET OK" tulee näkyviin.
- 4 Vahvista asetus painamalla yksikössä uudelleen ENTER.
Kaikki käyttäjän määrittämät asetukset, kuten esivalitut radiokanavat, poistetaan.

Aliyksikön tehdasasetusten palauttaminen

Jos aliyksikkö ei vielääkään toimi kunnolla, palauta sen tehdasasetukset.

- 1 Irrota virtajohto, kytke se uudelleen ja käynnistä sitten yksikkö.
- 2 Paina yksikössä ■/CANCEL, DISPLAY ja I/☰ yhtä aikaa.
Kaikki käyttäjän määrittämät asetukset, kuten ajastin, kello yms., poistetaan.

Viestit

CANCEL : Aikakatkaistu ilman laiteparin muodostamista.

COMPLETE : Laiteparin muodostaminen on suoritettu.

ID A : Asettaa S-AIR-tunnukseksi "A":n.

ID B : Asettaa S-AIR-tunnukseksi "B":n.

ID C : Asettaa S-AIR-tunnukseksi "C":n.

LINKED* : Aliyksikkö on yhdistetty pääyksikköön.

PAIRING : Laiteparin muodostus on käynnissä.

RMT OFF* : Aliyksiköt eivät hyväksy kaukosäätimen signaaleja, koska kaukosäädintoiminnon asetuksena on "RMT OFF".

S-AIR* : Näytetään alkaen siitä, kun aliyksikön virta kytketään, siihen asti, kun yhteys pääyksikköön on muodostettu.

TIME NG* : Päivittäisen ajastimen alku- ja loppuajat ovat samat.

UNLINKED* : Tiedonsiirto pääyksikön kanssa katkeaa.

* Näytetään vain aliyksiköissä.

Varoitukset

S-AIR-tuotteen käyttöön liittyviä huomautuksia

- Koska S-AIR-tuote lähettää ääntä radioaaltojen kautta, äänessä saattaa esiintyä häiriöitä, jos radioaaltojen kulku estyy. Tämä on radioaaltojen ominaisuus eikä merkki viasta.
- Koska S-AIR-tuote lähettää ääntä radioaaltojen kautta, sähkömagneettista energiaa tuottavat laitteet, kuten mikroaaltouunit, voivat häiritä äänen siirtymistä.
- Koska S-AIR-tuote käyttää radioaaltoja, jotka jakavat saman taajuuden muiden langattomien järjestelmien kanssa, kuten langattomat LAN- tai Bluetooth-laitteet, seurauksena voi olla häiriöitä tai heikko lähetys. Toimi tällaisessa tilanteessa seuraavasti:
 - Älä sijoita S-AIR-tuotetta muiden langattomien järjestelmien lähelle.
 - Älä käytä S-AIR-tuotetta ja muita langattomia järjestelmiä samaan aikaan.
- Lähetysetaisyys vaihtelee käyttöympäristön mukaan. Etsi paikka, jossa tiedonsiirto pääyksikön ja aliyksikön välillä on tehokkainta, ja asenna pääyksikkö sekä aliyksiköt sinne.

Turvallisuus

- Irrota virransyöttöjohto ja virtajohto kokonaan pistorasiasta, jos pää- ja aliyksiköitä ei tulla käyttämään pitkään aikaan. Kun irrotat yksiköitä sähköverkosta, tartu aina virtapistokkeeseen. Älä koskaan vedä johdosta.
- Jos pää- tai aliyksikköön joutuu jokin kiinteä esine tai nestettä, irrota yksikkö pistorasiasta ja anna pätevän ammattihenkilön tarkastaa se, ennen kuin käytät sitä uudelleen.
- Vain pätevä huoltopalvelu saa vaihtaa virransyöttöjohdon ja virtajohdon.

Sijoittaminen

- Älä sijoita pää- ja aliyksiköitä kallelleen tai paikkaan, joka on erittäin kuuma, kylmä, pölyinen, likainen tai kostea tai josta puuttuu riittävä ilmanvaihto tai joka on alttiina tärinälle, suoralle auringonvalolle tai kirkkaalle valolle.
- Ole varovainen sijoittaessasi pää- ja aliyksiköitä pinnoille, jotka on erikoiskäsitelty (esimerkiksi vahalla, öljyllä tai kiillotusaineella), sillä pinta saattaa värjäytyä tai haalistua.

Lämmönmuodostus

- Pää- ja aliyksiköiden lämmönmuodostus käytön aikana on normaalia eikä aiheuta syytä huoleen.
- Älä kosketa koteloa, jos sitä on käytetty jatkuvasti suurella äänenvoimakkuudella, sillä kotelo on saattanut kuumentua.*
- Älä tuki ilmanvaihtoaukkoja.*

* Vain aliyksiköt.

Kaiutinjärjestelmä*

Tämä kaiutinjärjestelmä ei ole magneettisesti suojattu, ja lähellä olevien TV-vastaanottimien kuvassa voi näkyä magneettisia häiriöitä. Jos näin tapahtuu, sammuta TV, odota noin 15 – 30 minuuttia ja käynnistä TV uudelleen. Jos tästä ei ollut apua, siirrä yksikkö kauemmas TV:stä.

* Vain aliyksiköt.

Kotelon puhdistaminen

Puhdista kotelo pehmeällä, kuivalla liinalla. Älä käytä hankaavia tyyynyjä, hankausjauheita tai liuottimia, kuten ohentimia, bensiiniä tai alkoholia.

Tekniset tiedot

Pääyksikkö (AIR-SA15Ti)

Lähtö

AUDIO OUT:

jännite 775 mV, impedanssi
47 kilo-ohmia

VIDEO OUT:

Suurin lähtötaso 1 V_{p-p},
epäsymmetrinen, negatiivinen
synkronointi, kuormaimpedanssi
75 ohmia (komposiittivideolähtö)

Langaton lähetin-vastaanotin (EZW-RT10/EZW-RT10A)

Tiedonsiirtojärjestelmä:

S-AIR-määrittelyksen versio 1.0

Taajuuskaista:

2,400 GHz — 2,4835 GHz

Modulaatiomenetelmä:

DSSS

Tehovaatimukset:

DC 3,3 V, 350 mA

Mitat (l × k × s):

50 × 13 × 60 mm

Paino:

24 g

Viritinosa

FM stereo, FM/AM superheterodyne-viritin

FM-viritinosa:

Viritysalue:

87,5 — 108,0 MHz (50 kHz
askelvälein)

Antenni:

FM-johtoantenni

Antenniliittimet:

75 ohmia epäsymmetrinen

Välitaajuus:

10,7 MHz

AM-viritinosa:

Viritysalue:

531 — 1 602 kHz (9 kHz askelvälein)

Antenni:

AM-kehäantenni, ulkoinen
antenniliitin

Välitaajuus:

450 kHz

Yleiset

Tehovaatimukset:

230 V vaihtovirta, 50/60 Hz

Virrankulutus:

15 wattia

Mitat (l × k × s) (ilman virtalähdettä):

Noin 295 × 43 × 110 mm

Paino (virtalähde mukaan lukien):

Noin 1,1 kg

Aliyksikkö (AIR-SA15R)**Vahvistinosa**

DIN-lähtöteho (nimellinen):
3 + 3 wattia (3 ohmia, 1 kHz, DIN)
Jatkuva RMS-lähtöteho (referenssi):
4 + 4 wattia (3 ohmia, 1 kHz, 10%
THD)

Lähtö

⌚ (stereominipistoke):
Hyväksyy kuulokkeet, joiden
impedanssi on vähintään 8 ohmia

Kaiutinosa

Kaiutinjärjestelmä:
Täysi alue, bassorefleksityyppi
Kaiutinyksiköt:
65 mm, kartiotyyppi (2)
Nimellisimpedanssi:
3 ohmia

**Langaton lähetin-vastaanotin
(EZW-RT10/EZW-RT10A)**

Tiedonsiirtojärjestelmä:
S-AIR-määrittelyksen versio 1.0
Taajuuskaista:
2,4000 GHz – 2,4835 GHz
Modulaatiomenetelmä:
DSSS
Tehovaatimukset:
DC 3,3 V, 350 mA
Mitat (l × k × s):
50 × 13 × 60 mm
Paino:
24 g

Yleiset

Tehovaatimukset:
230 V vaihtovirta, 50/60 Hz
Virrankulutus:
15 wattia
Virrankulutus valmiustilassa:
Enint. 1 watti
Mitat (l × k × s):
Noiin 300 × 136 × 115 mm
Paino:
Noiin 2,2 kg

Pidätämme oikeuden teknisiin muutoksiin
ilman eri ilmoitusta.

Eräissä piirilevyissä ei ole käytetty
halogenoituja palonestoaineita.

Yhteensopivat iPod-mallit

Pääyksikössä voidaan käyttää seuraavia iPod-malleja. Päivitä iPod-laitteeseen uusin ohjelmisto ennen sen käyttämistä.



iPod touch 2nd generation



iPod nano 4th generation (video)



iPod touch 1st generation



iPod nano 3rd generation (video)



iPod classic



iPod nano 2nd generation (alumiini)



iPod 5th generation (video)



iPod nano 1st generation



iPod 4th generation (värinäyttö)



iPod 4th generation



iPod mini

Hakemisto

A

- Ajastin
 - Päivittäinen ajastin 29
 - Uniajastin 29
- Aliyksikkö 12
- Antennit 17
- Asennus 6
- Automaattinen viritys 25

H

- Hälytys 29

I

- iPod
 - Kuuntelu 23
 - Lataus 25
 - Ohjaaminen 24
- iPod AUDIO OUT L/R 27
- iPod VIDEO OUT 27
- iPod-telakkasovittimet 17

K

- Kaukosäädin 9, 13, 31
- Kello 21

L

- Laiteparin
 - muodostaminen 19
- Langaton lähetin-
vastaanotin 17

M

- Muiden laitteiden
 - liittäminen 27
- MULTI SOURCE -tila 22

N

- Nollaus 35

P

- Paristot 18
- PARTY-tila 22
- Päyksikkö 8

R

- Radio 25
- Radiokanavien esivalinta 26
- RF CHANGE 20

S

- S-AIR 6
- S-AIR-tila 22
- S-AIR-tunnus 17, 18
- S-AIR-yhteys 18

V

- Valaistus 31
- Vianmääritys 32
- Virransäästötila 28

Y

- Yhteensopiva iPod 40

