

SONY[®]

4-572-610-12(1) (SR)

Digitalni fotoaparati

Uputstvo za upotrebu

Cyber-shot

DSC-HX90V/DSC-HX90/DSC-HX80/DSC-WX500

Prikazivanje vodiča

U ovaj fotoaparat je ugrađen vodič za upotrebu.

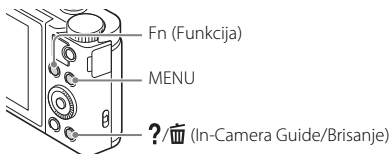

In-Camera Guide

Fotoaparat prikazuje objašnjenja za stavke MENU/Fn (Funkcija) i vrednosti njihovih postavki.

- ① Pritisnite dugme MENU ili dugme Fn (Funkcija).
- ② Izaberite željenu stavku, a zatim pritisnite dugme ?/ (In-Camera Guide/ Brisanje).

Saveti za snimanje

Fotoaparat prikazuje savete za izabrani režim snimanja.

- ① Pritisnite dugme ?/ (In-Camera Guide/ Brisanje) u režimu snimanja.
- ② Izaberite željeni savet za snimanje, a zatim pritisnite ● na kontrolnom točkiću.

Prikazaće se savet za snimanje.

- Sadržaj na ekranu možete da pomerate koristeći ▲/▼ a savete za snimanje možete da menjate koristeći ◀/▶.

Podaci za vlasnika uređaja

Zabeležite broj modela i serijski broj (koji se nalaze na proizvodu) u prostor u nastavku. Navedite ove brojeve svaki put kada zovete Sony prodavca povodom ovog proizvoda.

Broj modela DSC-

Serijski broj _____

UPOZORENJE

Da biste umanjili rizik od požara ili strujnog udara, ne izlažite jedinicu kiši ili vlazi.

VAŽNA BEZBEDNOSNA UPUTSTVA – SAČUVAJTE OVA UPUTSTVA

OPASNOST

DA BISTE UMANJILI RIZIK OD POŽARA ILI STRUJNOG UDARA, PAŽLJIVO PRATITE OVA UPUTSTVA

Ako oblik utikača ne odgovara utičnici za napajanje, koristite adapter odgovarajuće konfiguracije za utičnicu.

PAŽNJA

Baterija

Ako pogrešno rukujete baterijom, ona može da eksplodira, dovede do požara ili izazove hemijske opekotine. Imajte u vidu sledeće mere opreza.

- Ne rasklapajte bateriju.
- Ne gnječite bateriju i ne izlažite je bilo kakvoj sili kao što su snažni udarci, ispuštanje ili gaženje.
- Pazite da ne izazovete kratki spoj i ne dozvolite da metalni objekti dođu u dodir sa kontaktima baterije.
- Ne izlažite bateriju temperaturi iznad 60 °C. Na primer, ne ostavljajte je na direktnom sunčevom svetlu ili u automobilu koji je parkiran na suncu.
- Ne spaljujte bateriju niti je bacajte u vatru.
- Ne koristite oštećene litijum-jonske baterije ili one koje cure.
- Bateriju obavezno puniti koristeći originalni Sony punjač za baterije ili uređaj koji može da puni bateriju.
- Držite bateriju van domašaja dece.
- Ne kvasite bateriju.
- Zamenite bateriju samo istom ili ekvivalentnom baterijom koju preporučuje Sony.
- Potrošenu bateriju odbacite odmah kao što je opisano u uputstvima.

| Adapter za naizmeničnu struju

Kada koristite adapter za naizmeničnu struju, priključite ga na obližnju zidnu utičnicu. Ako prilikom korišćenja uređaja dođe do kvara, odmah iskopčajte adapter za naizmeničnu struju iz zidne utičnice.

| Napomena

Ako statički elektricitet ili elektromagnetizam prekine prenos podataka, ponovo pokrenite aplikaciju ili iskopčajte i ponovo priključite kabl za komunikaciju (USB itd.).

Ovaj proizvod je testiran i utvrđeno je da je u skladu sa ograničenjima navedenim u EMC direktivi kada se za povezivanje koristi kabl kraći od 3 metra.

Elektromagnetna polja na određenim frekvencijama mogu da utiču na zvuk i sliku ove jedinice.

| Napomena za korisnike u zemljama u kojima se primenjuju direktive Evropske unije

Proizvođač: Sony Corporation, 1-7-1 Konan Minato-ku Tokyo, 108-0075 Japan

Za usaglašenost proizvoda sa propisima EU: Sony Belgium, bijkantoor van Sony Europe Limited, Da Vincilaan 7-D1, 1935 Zaventem, Belgija



Ovim kompanija Sony Corporation izjavljuje da je ova oprema usaglašena sa osnovnim zahtevima i drugim relevantnim odredbama Direktive 1999/5/EC. Za detaljne informacije, posetite sledeću URL adresu:

<http://www.compliance.sony.de/>

I Odlaganje potrošenih baterija, električne i elektronske opreme (primenjivo u Evropskoj uniji i ostalim evropskim zemljama koje imaju sisteme za odvojeno sakupljanje otpada)



Ovaj simbol na proizvodu, bateriji ili pakovanju označava da se proizvod i baterija ne smeju tretirati kao kućni otpad. Na nekim baterijama se pored ovog simbola može nalaziti i hemijski simbol. Hemijski simbol za živu (Hg) ili olovo (Pb) se dodaje ako baterija sadrži više od 0,0005% žive ili 0,004% olova. Pravilnim odlaganjem proizvoda i baterija pomažete u sprečavanju mogućih štetnih posledica po okolinu i ljudsko zdravlje do kojih može doći usled nepravilnog odlaganja

otpada. Reciklažom materijala pomažete očuvanje prirodnih resursa.

Ako proizvodi zahtevaju stalno prisustvo baterije zbog bezbednosti, performansi ili celovitosti podataka, takvu bateriju bi trebalo da zameni isključivo obučeni serviser. Da biste bili sigurni da će baterija i električna i elektronska oprema biti pravilno zbrinuti, predajte potrošene proizvode na odgovarajućem mestu za prikupljanje i reciklažu električne i elektronske opreme. Za sve ostale baterije pogledajte poglavlje o bezbednom uklanjanju baterije iz proizvoda. Predajte bateriju na odgovarajućem mestu za prikupljanje i reciklažu potrošenih baterija. Za detaljnije informacije o reciklaži ovog proizvoda ili baterije, kontaktirajte lokalnu upravu, komunalnu službu ili prodavnicu u kojoj ste kupili proizvod ili bateriju.

Provera sadržaja pakovanja

Broj u zagradama označava količinu te stavke u pakovanju.

- Fotoaparats (1)
- Punjiva baterija NP-BX1 (1)
- Mikro USB kabl (1)
- Adapter za naizmeničnu struju (1)
- Kabl za napajanje (isporučuje se u nekim zemljama/regionima) (1)
- Traka za nošenje oko ručnog zgloba (1)
- Uputstvo za upotrebu (ovaj priručnik) (1)
- Vodič za Wi-Fi povezivanje/povezivanje jednim dodirom (NFC) (1)
U ovom vodiču su objašnjene funkcije koje zahtevaju Wi-Fi vezu.

Za detaljne informacije o Wi-Fi funkcijama/funkcijama za kontakt jednim dodirom (NFC), pogledajte priloženi dokument „Vodič za Wi-Fi povezivanje/povezivanje jednim dodirom (NFC)“ (isporučen).

O postavci jezika

Promenite jezik ekrana pre korišćenja fotoaparata, ako je to potrebno (stranica 18).

O slikama

Na slikama koje se koriste u ovom priručniku prikazan je model DSC-HX90V, osim ako nije drugačije navedeno.

Identifikacija delova

DSC-HX90V/HX90/HX80

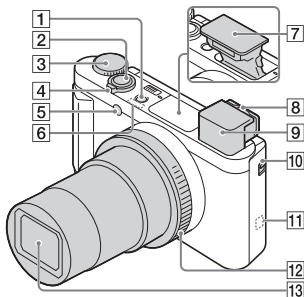

1 Dugme ON/OFF (Napajanje)

2 Okidač

3 Točnik za izbor režima
iA (Intelligent Auto)/
iA+ (Superior Auto)/
P (Program Auto)/
A (Aperture Priority)/
S (Shutter Priority)/
M (Manual Exposure)/
MR (Memory recall)/
M (Movie)/**iS** (iSweep
Panorama)/**SCN** (Scene
Selection)

4 U toku snimanja: Ručica W/T
(zumiranje)

U toku pregleda: Ručica za
□ (Indeks)/Uvećanje prikaza
tokom reprodukcije

5 Lampica tajmera odloženog
okidanja/AF osvetljivač

6 GPS prijemnik (ugrađen,
samo DSC-HX90V)

7 Blic

- Ne prekrivajte blic prstom.
- Pomerite prekidač
⚡ (Izbacivanje blica) da biste
koristili blic. Ako ne koristite
blic, pritisnite ga ručno.

8 Ručica za prilagođavanje
dioptrije

9 Tražilo

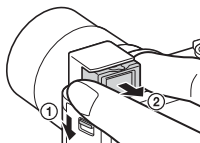

- Kada koristite tražilo, gurnite
nadole prekidač za izbacivanje
tražila (1), a zatim izvucite
štitičnik okulara iz tražila dok
ne klikne (2).

- Kada gledate u tražilo, aktivira se
režim tražila, a kada odmaknete
lice od tražila, prikaz se vraća
u režim monitora.

10 Prekidač za izbacivanje tražila

11 **N** (oznaka N)

- Kada fotoapararat povežete sa
pametnim telefonom koji
podržava funkciju NFC,
dodirnite ovu oznaku
pametnim telefonom.
- NFC (Near Field
Communication) je
međunarodni standard
za tehnologiju bežične
komunikacije kratkog dometa.

12 Kontrolni prsten (samo
DSC-HX90V/HX90)

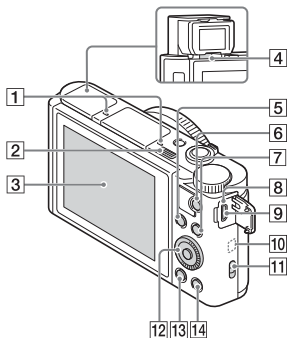

13 Objektiv

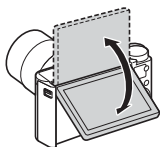

- 1** Mikrofon
- 2** Prekidač ⚡ (Izbacivanje blica)
- 3** Monitor
 - Možete da prilagodite ugao monitora i snimate sliku iz niskog položaja ili snimate autoportret dok gledate u monitor.



- 4** Senzor oka
- 5** U toku snimanja: Dugme Fn (Funkcija)
U toku pregleda: Dugme  (Send to Smartphone)
- 6** Dugme MOVIE (Film)
- 7** Dugme MENU
- 8** Lampica za punjenje
- 9** Multi/Micro USB priključak
 - Podržava mikro USB kompatibilne uređaje.

- 10** Wi-Fi antena (ugrađena)
- 11** Kopča za traku
- 12** Kontrolni točkić
- 13** Dugme  (Reprodukcija)
- 14** Dugme  (In-Camera Guide/Brisanje)

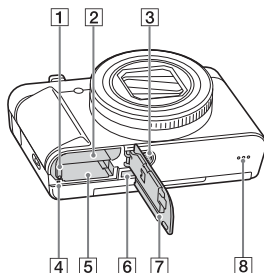

- 1** Ručica za zaključavanje baterije
- 2** Otvor za umetanje baterije
- 3** Navoj za stativ
 - Koristite stativ čiji šraf je kraći od 5,5 mm. U suprotnom nećete moći da dobro učvrstite fotoaparata, a može doći i do njegovog oštećenja.
- 4** Lampica pristupa
- 5** Otvor za umetanje memorijske kartice
- 6** HDMI mikro priključak
- 7** Poklopac odeljka za bateriju/memorijsku karticu
- 8** Zvučnik

DSC-WX500

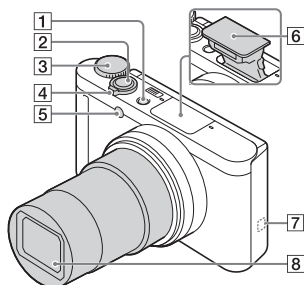

- 1 Dugme ON/OFF (Napajanje)
- 2 Okidač
- 3 Točkić za izbor režima
iA (Intelligent Auto)/
iA+ (Superior Auto)/
P (Program Auto)/
A (Aperture Priority)/
S (Shutter Priority)/
M (Manual Exposure)/
MR (Memory recall)/
M (Movie)/**iS** (iSweep
Panorama)/**SCN** (Scene
Selection)
- 4 U toku snimanja: Ručica W/T
(zumiranje)
U toku pregleda: Ručica za
+ (Indeks)/Uvećanje prikaza
tokom reprodukcije
- 5 Lampica tajmera odloženog
okidanja/AF osvetljivač
- 6 Blic
 - Ne prekrivajte blic prstom.
 - Pomerite prekidač
⚡ (Izbacivanje blica) da biste
koristili blic. Ako ne koristite
blic, pritisnite ga ručno.

7 **N** (oznaka N)

- Kada fotoapararat povežete sa pametnim telefonom koji podržava funkciju NFC, dodirnite ovu oznaku pametnim telefonom.
- NFC (Near Field Communication) je međunarodni standard za tehnologiju bežične komunikacije kratkog dometa.

8 Objektiv

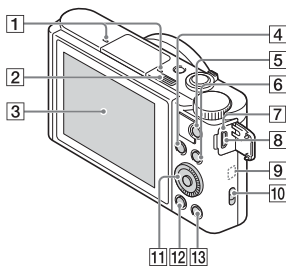





1 Mikrofon

2 Prekidač ⚡ (Izbacivanje blica)

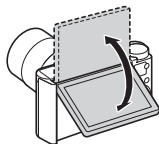
3 Monitor

- Možete da prilagodite ugao monitora i snimate sliku iz niskog položaja ili snimate autoportret dok gledate u monitor.



- 4** U toku snimanja: Dugme Fn (Funkcija)
U toku pregleda: Dugme  (Send to Smartphone)
- 5** Dugme MOVIE (Film)
- 6** Dugme MENU
- 7** Lampica za punjenje
- 8** Multi/Micro USB priključak
 - Podržava mikro USB kompatibilne uređaje.
- 9** Wi-Fi antena (ugrađena)
- 10** Kopča za traku
- 11** Kontrolni toččić
- 12** Dugme  (Reprodukcija)
- 13** Dugme  (In-Camera Guide/ Brisanje)

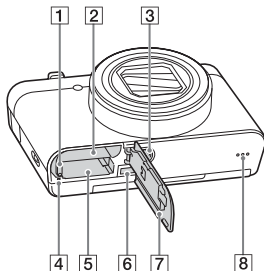

- 1** Ručica za zaključavanje baterije
- 2** Otvor za umetanje baterije
- 3** Navoj za stativ
 - Koristite stativ čiji šraf je kraći od 5,5 mm. U suprotnom nećete moći da dobro učvrstite fotoaparata, a može doći i do njegovog oštećenja.
- 4** Lampica pristupa
- 5** Otvor za umetanje memorijske kartice
- 6** HDMI mikro priključak
- 7** Poklopac odeljka za bateriju/memorijsku karticu
- 8** Zvučnik

Umetanje baterije

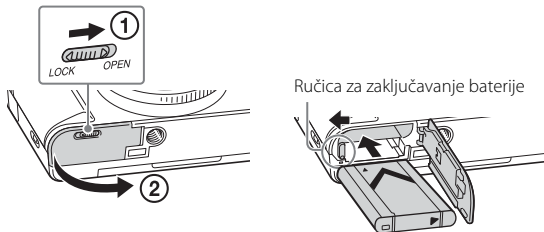

1 Otvorite poklopac.

2 Umetnite bateriju.

- Pritisnite ručicu za zaključavanje baterije i istovremeno umetnite bateriju kao što je prikazano na slici. Kada umetnete bateriju, proverite da li ručica za zaključavanje baterije drži bateriju na mestu.
- Ako zatvorite poklopac kada je baterija pogrešno umetnuta, može doći do oštećenja fotoaparata.

Punjenje baterije

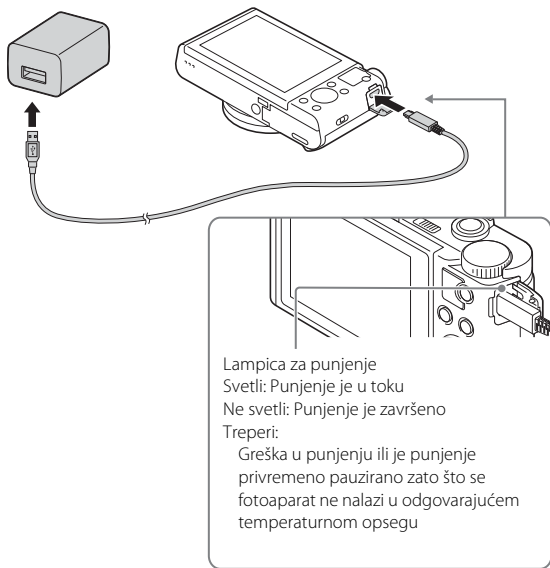

- 1 Povežite fotoaparati sa adapterom za naizmeničnu struju (isporučeni) koristeći mikro USB kabl (isporučeni).
- 2 Priključite adapter za naizmeničnu struju u zidnu utičnicu. Lampica za punjenje će početi da svetli narandžastom bojom i punjenje počinje.
 - Isključite fotoaparati kada puniti bateriju.
 - Bateriju možete da puniti čak i ako je delimično napunjena.
 - Kada lampica za punjenje treperi a punjenje nije završeno, izvadite bateriju i umetnite je ponovo.
 - U nekim zemljama/regionima, povežite kabl za napajanje sa adapterom za naizmeničnu struju, a zatim priključite adapter za naizmeničnu struju na zidnu utičnicu.

Napomene

- Ako lampica za punjenje na fotoaparatu treperi kada je adapter za naizmjeničnu struju priključen u zidnu utičnicu, to znači da je punjenje privremeno zaustavljeno zato što je temperatura van preporučenog opsega. Kada se temperatura vrati u prikladni opseg, punjenje se nastavlja. Preporučujemo vam da bateriju puniti u okruženju čija je temperatura između 10 °C do 30 °C.
- Punjenje baterije možda neće biti moguće ako su kontakti na bateriji prljavi. U tom slučaju, očistite prašinu sa kontakata na bateriji koristeći mekanu tkaninu ili pamučne štapiće za uši.
- Priključite adapter za naizmjeničnu struju (isporučen) u najbližu zidnu utičnicu. Ako prilikom korišćenja adaptera za naizmjeničnu struju dođe do kvara, odmah iskopčajte utikač iz utičnice da biste prekinuli napajanje.
- Kada je punjenje završeno, iskopčajte adapter za naizmjeničnu struju iz zidne utičnice.
- Obavezno koristite samo originalnu Sony bateriju, mikro USB kabl (isporučen) i adapter za naizmjeničnu struju (isporučen).

■ Vreme punjenja (potpuna napunjenost)

Kada koristite adapter za naizmjeničnu struju (isporučen), vreme punjenja je približno 230 minuta. Kada se baterija napuni do kraja, lampica za punjenje jednom zasvetli i potom se isključi.

Napomene

- Gorenavedeno vreme punjenja se odnosi na punjenje potpuno ispražnjene baterije na temperaturi od 25 °C. Punjenje može da potraje duže pod određenim okolnostima ili uslovima.

■ Punjenje povezivanjem na računar

Bateriju možete da puniti kada fotoapararat povežete sa računard pomoću mikro USB kabla. Povežite fotoapararat sa računard dok je fotoapararat isključen.

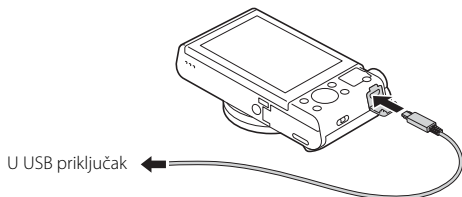

- Ako fotoapararat povežete sa računard kada je napajanje uključeno, iako se baterija neće puniti, fotoapararat će se napajati iz računard. To vam omogućava da uvezete slike na računard bez brige o tome da li će baterija izdržati.

Napomene

- Ako fotoapararat povežete sa prenosnim računard koji nije povezan sa izvorom napajanja, nivo baterije prenosnog računard će početi da opada. Nemojte da puniti bateriju u dužem vremenskom periodu.
- Kada je uspostavljena USB veza između računard i fotoapararata, nemojte da uključujete/isključujete računard, ne pokrećite ga ponovo niti ga vraćajte iz režima mirovanja. To može da izazove kvar fotoapararata. Prekinite vezu između fotoapararata i računard pre nego što uključite/isključite računard, ponovo ga pokrenete ili vratite iz režima mirovanja.
- Ne garantujemo da je punjenje moguće na prilagođenom ili modifikovanom računard.

■ Trajanje baterije i broj slika koje je moguće snimiti i reprodukovati

DSC-HX90V/HX90/HX80:

		Trajanje baterije	Broj slika
Snimanje (fotografije)	Monitor	—	Približno 390 slika
	Tražilo	—	Približno 360 slika
Uobičajeno snimanje filma	Monitor	Približno 70 min.	—
	Tražilo	Približno 75 min.	—
Neprekidno snimanje filma	Monitor	Približno 105 min.	—
	Tražilo	Približno 115 min.	—
Pregledanje (fotografije)		Približno 290 min.	Približno 5800 slika

DSC-WX500:

		Trajanje baterije	Broj slika
Snimanje (fotografije)		—	Približno 400 slika
Uobičajeno snimanje filma		Približno 75 min.	—
Neprekidno snimanje filma		Približno 110 min.	—
Pregledanje (fotografije)		Približno 330 min.	Približno 6600 slika

Napomene

- Gorenavedeni broj slika se odnosi na potpuno napunjenu bateriju. Broj slika može da bude manji u zavisnosti od okolnosti pod kojima koristite fotoaparatus.
- Broj slika koje je moguće snimiti odnosi se na snimanje pod sledećim uslovima:
 - Korišćen je Sony Memory Stick PRO Duo™ (Mark2) medijum (prodaje se zasebno)
 - Baterija je korišćena u okruženju čija je temperatura 25 °C.
 - [GPS On/Off] je podešeno na [Off] (samo DSC-HX90V)
 - [Display Quality] je podešeno na [Standard]
- Broj koji je naveden u redu „Snimanje (fotografije)“ zasniva se na CIPA standardu i odnosi se na snimanje pod sledećim uslovima: (CIPA: Camera & Imaging Products Association)
 - DISP je podešeno na [Display All Info.].
 - Pravljen je po jedan snimak svakih 30 sekundi.
 - Pozicija zuma je naizmenično menjana između W i T.
 - Blic je aktiviran za svaki drugi snimak.
 - Napajanje je uključivano i isključivano posle svakih deset snimaka.

- Minuti za snimanje filma se zasnivaju na CIPA standardu i odnose se na snimanje pod sledećim uslovima:
 - [RECORD] Record Setting]: 60i 17M(FH)/50i 17M(FH)
 - Uobičajeno snimanje filma: Trajanje baterije kada su ponavljane radnje kao što su pokretanje/zaustavljanje snimanja, zumiranje, uključivanje/isključivanje itd.
 - Neprekidno snimanje filma: Trajanje baterije prilikom neprekidnog snimanja dok nije dostignuto ograničenje (29 minuta), a zatim je snimanje nastavljeno ponovnim pritiskom na dugme MOVIE. Ostale funkcije, kao što je zumiranje, nisu radile.

Umetanje memorijske kartice (prodaje se zasebno)

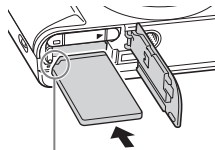
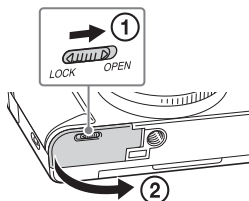

Budite sigurni da je zarezani ugao okrenut pravilno.

1 Otvorite poklopac.

2 Umetnite memorijsku karticu.

- Sa zarezanim uglom okrenutim kao na slici, umetnite memorijsku karticu dok ne klikne na mesto.

3 Zatvorite poklopac.

Memorijske kartice koje možete da koristite

Memorijska kartica	Za fotografije	Za filmove		
		MP4	AVCHD	XAVC S
Memory Stick PRO Duo	✓	✓	✓ (samo Mark2)	—
Memory Stick PRO-HG Duo™	✓	✓	✓	—
Memory Stick Micro™ (M2)	✓	✓	✓ (samo Mark2)	—
SD memorijska kartica	✓	✓ ^{*1}	✓ ^{*1}	—
SDHC memorijska kartica				
SDXC memorijska kartica	✓	✓ ^{*1}	✓ ^{*1}	✓ ^{*2}
microSD memorijska kartica	✓	✓ ^{*1}	✓ ^{*1}	—
microSDHC memorijska kartica				
microSDXC memorijska kartica	✓	✓ ^{*1}	✓ ^{*1}	✓ ^{*2}

^{*1} SD klase brzine 4: **CLASS 4** ili brža ili UHS klase brzine 1: **U1** ili brža

^{*2} Memorijske kartice koje ispunjavaju sve sledeće uslove:

- Kapacitet 64 GB ili veći
- SD klase brzine 10: **CLASS 10** ili UHS klase brzine 1: **U1** ili brža
- Detaljne informacije o broju fotografija koje je moguće snimiti i vremenu za snimanje filmova pogledajte na stranicama 31 do 32. Pogledajte u tabelama da biste izabrali memorijsku karticu željenog kapaciteta.

Napomene

- Ne garantujemo pravilan rad svih memorijskih kartica. U slučaju memorijskih kartica drugih proizvođača osim kompanije Sony, obratite se tim proizvođačima.
- Kada sa ovim fotoaparatom koristite Memory Stick Micro media ili microSD memorijske kartice, obavezno koristite odgovarajući adapter.

Uklanjanje memorijske kartice/baterije

Memorijska kartica: Pritisnite jednom memorijsku karticu da biste je izbacili.

Baterija: Pomerite ručicu za zaključavanje baterije. Pazite da ne ispustite bateriju.

Napomene

- Nikad ne uklanjajte memorijsku karticu/bateriju dok lampica za pristup (8, 10) svetli. Tako možete da oštetite podatke na memorijskoj kartici.

Podešavanje jezika i sata

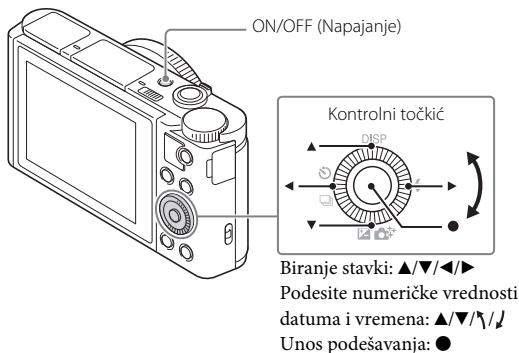

- 1** Pritisnite dugme ON/OFF (Napajanje).
Kada prvi put uključite fotoaparat, na ekranu se prikazuje podešavanje jezika.
 - Kada uključite fotoaparat, može da prođe izvesno vreme pre nego što bude spreman za rad.
- 2** Izaberite željeni jezik, a zatim pritisnite ● na kontrolnom točkiću.
Prikazaće se ekran sa postavkama za datum i vreme.
- 3** Proverite da li je na ekranu izabrano [Enter], a zatim pritisnite ●.
- 4** Izaberite željenu geografsku lokaciju prateći uputstva na ekranu, a zatim pritisnite ●.
- 5** Podesite [Daylight Savings], [Date/Time] i [Date Format], a zatim pritisnite ●.
 - Kada podešavate [Date/Time], ponoć je 12:00 AM, a podne 12:00 PM.
- 6** Proverite da li je izabrano [Enter], a zatim pritisnite ●.

Snimanje fotografija/filmova

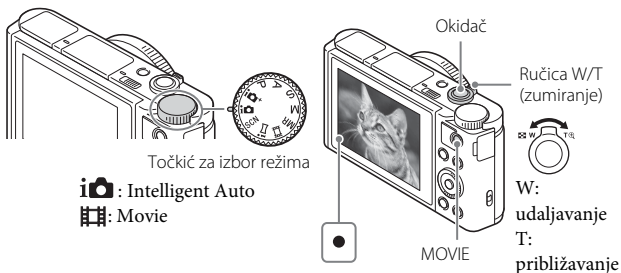

Snimanje fotografija

- 1 Da biste fokusirali sliku, pritisnite okidač do pola.
Kada slika dospe u fokus, oglašiće se zvučni signal i zasvetliće indikator ●.
- 2 Da biste snimili sliku, pritisnite okidač do kraja.

Snimanje filmova

- 1 Pritisnite dugme MOVIE (Film) da biste započeli snimanje.
 - Koristite ručicu W/T (zumiranje) da biste promenili nivo zuma.
- 2 Da biste zaustavili snimanje, ponovo pritisnite dugme MOVIE.

Napomene

- Ako tokom snimanja filma koristite funkciju zumiranja, biće snimljen i zvuk koji fotoapararat proizvodi tokom zumiranja. Zvuk iz fotoapararata može da bude snimljen naročito kada je [Zoom Speed] podešeno na [Fast] i kada je [Zoom Func. on Ring] podešeno na [Quick]. Zvuk pritiska na dugme MOVIE takođe može da bude snimljen kada ga pritisnete po završetku snimanja filma.
- Opseg snimanja panorame može da bude skraćen u zavisnosti od objekta ili načina njegovog snimanja. I zato kada je za panoramsko snimanje podešena opcija [360°], snimljena slika može da bude kraća od 360 stepeni.
- Neprekidno snimanje filma je moguće u trajanju od približno 29 minuta kada se na fotoaparatu koriste podrazumevana podešavanja i kada je temperatura okruženja oko 25 °C. Kada se snimanje filma završi, snimanje možete da ponovite tako što ćete ponovo pritisnuti dugme MOVIE. Snimanje može da se prekine u zavisnosti od temperature okruženja da ne bi došlo do kvara fotoapararata.

Pregledanje slika

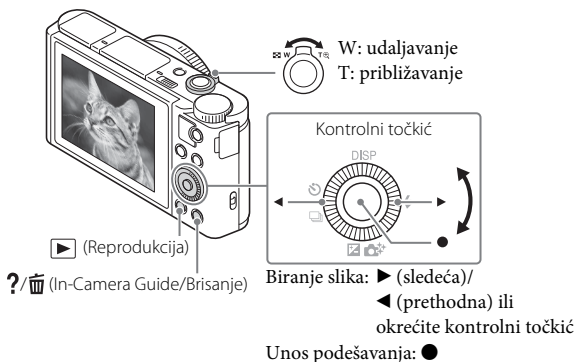

1 Pritisnite dugme ▶ (Reprodukcija).

■ Biranje sledeće/prethodne slike

Izaberite sliku pritiskom na ▶ (Sledeća)/◀ (Prethodna) na kontrolnom točkiću ili okretanjem kontrolnog točkića. Pritisnite ● na sredini kontrolnog točkića da biste gledali filmove.

■ Brisanje slike

- 1 Pritisnite dugme ?/🗑️ (In-Camera Guide/Brisanje).
- 2 Izaberite [Delete] pritiskom na ▲ na kontrolnom točkiću, a zatim pritisnite ●.

■ Vraćanje u režim za snimanje slika

Pritisnite okidač do pola.

Uvod u ostale funkcije

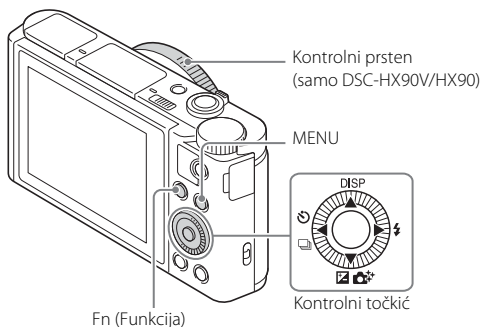

■ Kontrolni toččić

DISP (Sadržaj ekrana): Omogućava vam da promenite prikaz na ekranu.

☺ / □ (Drive Mode): Omogućava vam da birate režime snimanja kao što su pojedinačno okidanje, neprekidno snimanje ili višestruko okidanje.

☑ / ⚡ (Exposure Comp./Photo Creativity): Omogućava vam da prilagodite svetlinu slike./Omogućava vam da intuitivno koristite fotoaparata i jednostavno snimate kreativne fotografije.

⚡ (Flash Mode): Omogućava vam da izaberete režim blica za fotografije.

■ Dugme Fn (Funkcija)

Omogućava vam da registrujete 12 funkcija koje možete da pozovete tokom snimanja.







- ① Pritisnite dugme Fn (Funkcija).
- ② Izaberite željenu funkciju pritiskom na ▲/▼/◀/▶ na kontrolnom toččiću.
- ③ Izaberite vrednost podešavanja okretanjem kontrolnog toččića ili kontrolnog prstena.





■ Kontrolni prsten (samo DSC-HX90V/HX90)

Omiljene funkcije možete da dodelite kontrolnom prstenu. Prilikom snimanja, uspostavljene postavke možete da menjate prostim okretanjem kontrolnog prstena.

■ Stavke menija



📷 (Camera Settings)

 Image Size	Biranje veličine fotografija.
 Aspect Ratio	Biranje odnosa širine i visine fotografija.
 Quality	Podešavanje kvaliteta slike za fotografije.
Panorama: Size	Biranje veličine panoramskih slika.
Panorama: Direction	Podešavanje smera snimanja panoramskih slika.
 File Format	Biranje formata datoteke filma.
 Record Setting	Biranje veličine kadra snimljenog filma.
Drive Mode	Podešavanje režima okidanja, na primer, za neprekidno snimanje.
Bracket Settings (samo DSC-HX90V/ HX90/HX80)	Možete da podesite snimanje sa odloženim okidanjem u režimu pomeranja, redosled snimanja za pomeranje ekspozicije i pomeranje ravnoteže bele boje.
Flash Mode	Biranje podešavanja za blic.
Flash Comp. (samo DSC-HX90V/ HX90/HX80)	Prilagođavanje jačine blica.
Red Eye Reduction	Smanjivanje efekta crvenih očiju kada se koristi blic.
Focus Mode (samo DSC-HX90V/ HX90)	Biranje načina fokusiranja.
Focus Area	Biranje oblasti fokusiranja.
 AF Illuminator	Podešavanje AF osvetlivača koji osvetljava tamnu scenu radi lakšeg fokusiranja.
Exposure Comp.	Kompenzacija svetline cele slike.
ISO	Podešavanje svetlosne osetljivosti.
Metering Mode	Biranje metoda za merenje svetline.
White Balance	Prilagođavanje tonova boje slike.
DRO/Auto HDR (samo DSC-HX90V/ HX90/HX80)	Automatska kompenzacija svetline i kontrasta.

Creative Style (samo DSC-HX90V/ HX90/HX80)	Biranje željene obrade slike. Možete da prilagodavate i kontrast, zasićenost boja i oštrinu.
Picture Effect	Biranje željenog efekta radi kreiranja upečatljivijih fotografija sa umetničkom notom.
Focus Magnifier (samo DSC-HX90V/ HX90)	Uvećavanje slike pre snimanja radi detaljne provere fokusa.
 High ISO NR (samo DSC-HX90V/ HX90/HX80)	Podešavanje funkcije za smanjivanje šuma prilikom snimanja sa visokom ISO osetljivošću.
Center Lock-on AF	Podešavanje funkcije praćenja objekta i nastavka fokusiranja kada pritisnete srednje dugme na ekranu za snimanje.
Smile/Face Detect.	Detekcija lica i automatsko prilagođavanje različitih podešavanja. Možete da podesite automatsko aktiviranje okidača kada fotoaparat detektuje osmeh.
 Soft Skin Effect	Podešavanje efekta nežne kože i nivoa efekta.
 Auto Obj. Framing	Fotoaparat analizira scenu kada snimate lica, objekte u krupnom planu ili objekte koristeći funkciju Lock-on AF i automatski iseca sliku i čuva još jednu kopiju sa boljom kompozicijom.
Scene Selection	Biranje unapred prilagođenih podešavanja za različite scene.
Movie	Biranje režima snimanja koji odgovara objektu koji snimate ili efektu.
 SteadyShot	Podešavanje funkcije SteadyShot za snimanje filmova.
 Auto Slow Shut.	Podešavanje funkcije koja automatski prilagođava brzinu zatvarača u skladu sa svetlinom okruženja u režimu filma.
Micref Level	Biranje nivoa osetljivosti mikrofona u toku snimanja filma.
Wind Noise Reduct.	Smanjivanje buke vetra tokom snimanja filma.
Shooting Tip List	Prikazaće se lista saveta za snimanje.

Memory recall	Biranje unapred memorisane postavke kada je točkić za izbor režima podešena na MR (Poziv iz memorije).
Memory	Memorisanje željenih režima ili podešavanja fotoaparata.

(Custom Settings)

Zebra	Prikazivanje pruga radi podešavanja svetline.
 MF Assist (samo DSC-HX90V/ HX90)	Prikazivanje uvećane slike prilikom ručnog fokusiranja.
Focus Magnif. Time (samo DSC-HX90V/ HX90)	Podešavanje trajanja prikaza uvećane slike.
Grid Line	Podešavanje prikaza mreže linija radi mogućnosti poravnavanja sa određenom strukturom linija.
 Marker Display	Podešavanje opcije prikazivanja oznake na monitoru prilikom snimanja filmova.
 Marker Settings	Podešavanje oznake koja se prikazuje na monitoru prilikom snimanja filmova.
Auto Review	Podešavanje automatskog pregleda snimljene slike nakon snimanja.
DISP Button	Podešavanje tipa informacija koje će biti prikazane na monitoru ili u tražilicu* kada pritisnete DISP na kontrolnom točkiću. * Samo DSC-HX90V/HX90/HX80
Peaking Level (samo DSC-HX90V/ HX90)	Naglašavanje kontura oblasti koje su u fokusu određenom bojom prilikom ručnog fokusiranja.
Peaking Color (samo DSC-HX90V/ HX90)	Biranje boje kontura.
Exposure Set. Guide	Podešavanje indikatora koji se prikazuje kada podešavanja ekspozicije promenite na ekranu za snimanje.
Zoom Speed	Podešavanje brzine zumiranja kada rukujete ručicom za zumiranje.

Zoom Setting	Podešavanje da li želite da koristite funkcije Clear Image Zoom i Digital Zoom prilikom zumiranja.
FINDER/MONITOR (samo DSC-HX90V/ HX90/HX80)	Podešavanje načina prebacivanja između tražila i monitora.
Release w/o Card	Podešavanje opcije aktiviranja zatvarača kada memorijska kartica nije umetnuta.
Self-portrait/ -timer	Podešavanje korišćenja tajmera za okidanje sa odlaganjem 3 sekunde kada je ekran okrenut naviše za oko 180 stepeni.
Face Registration	Registracija ili menjanje osobe kojoj se daje prioritet prilikom fokusiranja.
 Write Date	Izaberite da li želite da na fotografiji bude zabeležen datum snimanja.
Function Menu Set.	Prilagođavanje funkcija koje se prikazuju kada pritisnete dugme Fn (Funkcija).
Custom Key Settings	Dodeljivanje željene funkcije dugmetu i kontrolnom prstenu*. * Samo DSC-HX90V/HX90
Zoom Func. on Ring (samo DSC-HX90V/ HX90)	Podešavanje funkcije zumiranja za kontrolni prsten. Kada izaberete [Quick], položaj zuma se pomera u skladu stepenom rotacije kontrolnog prstena. Kada izaberete [Step], poziciju zuma možete da pomerite na fiksni korak u promeni žižne daljine.
MOVIE Button	Izaberite da li želite da dugme MOVIE bude uvek aktivirano.

(Wireless)

Send to Smartphone	Prenos slika na ekran pametnog telefona.
Send to Computer	Pravljenje rezervne kopije slika prenosom na računar koji je povezan na mrežu.
View on TV	Slike možete da pregledate na TV-u koji je povezan na mrežu.
One-touch(NFC)	Dodeljivanje aplikacije funkciji One-touch (NFC). Prilikom snimanja možete da aktivirate aplikaciju tako što ćete fotoaparata dodirnuti pametnim telefonom na kojem je omogućena funkcija NFC.

Airplane Mode	Uređaj možete da podesite tako da ne obavlja bežičnu komunikaciju i GPS funkcije*. * Samo DSC-HX90V
WPS Push	Jednostavno možete da registrujete pristupnu tačku na fotoaparatu pritiskom na dugme WPS.
Access Point Set.	Pristupnu tačku možete da registrujete ručno.
Edit Device Name	Možete da promenite naziv uređaja u okviru Wi-Fi Direct itd.
Disp MAC Address	Prikazivanje MAC adrese fotoaparata.
SSID/PW Reset	Poništavanje SSID-a i lozinke za povezivanje pametnog telefona.
Reset Network Set.	Poništavanje svih mrežnih podešavanja.

(Application)

Application List	Prikazivanje liste aplikacija. Možete da izaberete aplikaciju koju želite da koristite.
Introduction	Prikazivanje uputstava za korišćenje aplikacije.

(Playback)

Delete	Brisanje slike.
View Mode	Podešavanje načina grupisanja slika za reprodukciju.
Image Index	Istovremeno prikazivanje više slika.
Display Rotation (samo DSC-HX90V/ HX90/HX80)	Podešavanje smera reprodukcije snimljene slike.
Slide Show	Pokretanje prikaza slajdova.
Rotate	Rotiranje slike.
 Enlarge Image	Uvećavanje slika tokom reprodukcije.
4K Still Image PB	Emitovanje fotografija u rezoluciji 4K na TV-u koji je povezan putem priključka HDMI i koji podržava 4K.
Protect	Zaštita slika.

Motion Interval ADJ	Prilagođavanje intervala za prikazivanje praćenja objekata u funkciji [Motion Shot Video], pri čemu će praćenje kretanja objekta biti prikazano prilikom reprodukcije filmova.
Specify Printing	Dodavanje oznake za redosled štampanja u fotografiju.
Beauty Effect	Retuširanje lica osobe na fotografiji i snimanje retuširane slike kao nove slike.

(Setup)

Monitor Brightness	Podešavanje svetline monitora.
Viewfinder Bright. (samo DSC-HX90V/ HX90/HX80)	Podešavanje svetline elektronskog tražila.
Finder Color Temp. (samo DSC-HX90V/ HX90/HX80)	Podešavanje temperature boja tražila.
Volume Settings	Podešavanje jačine zvuka za reprodukciju filmova.
Audio signals	Podešavanje zvukova koji se emituju pri korišćenju fotoaparata.
GPS Settings (samo DSC-HX90V)	Podešavanje GPS funkcije.
Upload Settings	Podešavanje funkcije za otpremanje na fotoaparatu kada koristite Eye-Fi karticu.
Tile Menu	Podešavanje opcije prikazivanja menija sa pločicama svaki put kada pritisnete dugme MENU.
Mode Dial Guide	Uključivanje ili isključivanje vodiča za točkić za izbor režima (objašnjenje svakog režima snimanja).
Delete confirm.	Podešavanje izbora opcije „Delete“ ili „Cancel“ koja će biti unapred izabrana na ekranu za potvrdu brisanja.
Display Quality	Podešavanje kvaliteta ekrana.
Pwr Save Start Time	Podešavanje vremena za automatsko isključivanje fotoaparata.

Function for VF close (samo DSC-HX90V/HX90/HX80)	Podešavanje opcije isključivanja napajanja kada se tražilo zatvori.
PAL/NTSC Selector (samo za modele koji podržavaju 1080 50i)	Promenom TV formata uređaja možete da snimate filmove u različitom formatu.
Demo Mode	Uključivanje ili isključivanje demonstracione reprodukcije filma.
HDMI Settings	Biranje podešavanja za HDMI.
USB Connection	Podešavanje metoda za USB vezu.
USB LUN Setting	Poboljšanje kompatibilnosti ograničavanjem funkcija USB veze. Podesite na [Multi] u normalnim uslovima, a na [Single] samo kada veza između fotoaparata i računara ili AV komponente ne može da se uspostavi.
USB Power Supply	Podešavanje opcije obezbeđenja napajanja kroz USB vezu.
 Language	Biranje jezika.
Date/Time Setup	Podešavanje datuma, vremena i letnjeg računanja vremena.
Area Setting	Biranje lokacije na kojoj koristite fotoaparat.
Format	Formatiranje memorijske kartice.
File Number	Podešavanje načina dodeljivanja brojeva datotekama slika i filmova.
Select REC Folder	Promena izabrane fascikle za skladištenje fotografija i filmova (MP4).
New Folder	Kreiranje nove fascikle za skladištenje fotografija i filmova (MP4).
Folder Name	Podešavanje formata fascikle za fotografije.
Recover Image DB	Oporavak datoteke baze podataka slika i omogućavanje snimanja i reprodukcije.
Display Media Info.	Prikazivanje preostalog vremena za snimanje filmova i broja fotografija koje je moguće snimiti na memorijskoj kartici.
Version	Prikazivanje verzije softvera fotoaparata.
Setting Reset	Vraćanje podešavanja na podrazumevane vrednosti.

Funkcije softvera PlayMemories Home™

Softver PlayMemories Home vam omogućava da fotografije i filmove uvezete i koristite na računaru. Morate da koristite PlayMemories Home ako na računar želite da uvezete XAVC S filmove i AVCHD filmove.



Uvoz slika iz fotoaparata



Reprodukovanje uvezenih slika



Za Windows su dostupne i sledeće funkcije:



Pregled slika na kalendaru



Kreiranje filmskih diskova



Otpremanje slika na mrežne usluge

Deljenje slika na PlayMemories Online™



Napomene

- Da biste mogli da instalirate PlayMemories Home, potrebno je da imate internet vezu.
- Da biste mogli da koristite PlayMemories Online ili druge mrežne usluge, potrebno je da imate internet vezu. PlayMemories Online ili druge mrežne usluge možda nisu dostupne u nekim zemljama ili regionima.
- Koristite sledeću URL adresu za Mac aplikacije:
<http://www.sony.co.jp/imsoft/Mac/>
- Ako je na vašem računaru već instaliran softver PMB (Picture Motion Browser), koji je isporučivan uz modele koji su izbačeni na tržište pre 2011. godine, PlayMemories Home će ga zameniti nakon instalacije. Koristite PlayMemories Home, softver koji je naslednik softvera PMB.

■ **Sistemske zahteve**

Računarske zahteve za softver možete pronaći na sledećoj URL adresi:
<http://www.sony.net/pcenv/>



■ **Instaliranje softvera PlayMemories Home na računaru**

- 1 Idite na sledeću URL adresu koristeći internet pregledač na računaru, a zatim instalirajte PlayMemories Home.

<http://www.sony.net/pm/>

- Detaljnije informacije o softveru PlayMemories Home možete da vidite na sledećoj stranici podrške za PlayMemories Home (samo na engleskom):
<http://www.sony.co.jp/pmh-se/>
- Kada je instaliranje završeno, pokrenuće se PlayMemories Home.

- 2 Povežite fotoaparat sa računarem koristeći mikro USB kabl (isporučen).

- Nove funkcije mogu da budu instalirane u PlayMemories Home. Čak i ako je PlayMemories Home već instaliran, povežite fotoaparat sa računarem.
-

Napomene

- Ne iskopčavajte mikro USB kabl (isporučen) iz fotoaparata dok se na ekranu fotoaparata prikazuju informacije o radu ili pristupanju. To može da ošteti podatke.
- Da biste fotoaparat iskopčali iz računara, kliknite na  na sistemskoj traci zadataka, a zatim kliknite na [Eject DSC-HX90V], [Eject DSC-HX90], [Eject DSC-HX80] ili [Eject DSC-WX500].

Dodavanje funkcija u fotoaparat

U fotoaparat možete da dodate željene funkcije tako što ćete ga povezati sa veb-sajtom za preuzimanje aplikacija  (PlayMemories Camera Apps™) putem Interneta.

<http://www.sony.net/pmca/>

- Kada instalirate aplikaciju, možete da je aktivirate pomoću funkcije [One-touch(NFC)] tako što ćete Android pametnim telefonom na kojem je omogućena funkcija NFC dodirnuti oznaku N na fotoaparatu.

Broj fotografija i vreme za snimanje filmova

Broj fotografija i vreme za snimanje mogu da se razlikuju u zavisnosti od okolnosti pod kojima snimate i memorijske kartice koju koristite.

Fotografije

 **Image Size]: L: 18M**

Kada je  Aspect Ratio] podešeno na [4:3]*

Quality \ Kapacitet	2 GB
Standard	400 slika
Fine	280 slika

* Kada je  Aspect Ratio] podešeno na neku drugu vrednost, a ne na [4:3], možete da snimate više slika nego što je navedeno iznad.

■ Filmovi

U tabeli u nastavku prikazano je približno ukupno vreme snimanja korišćenjem memorijske kartice formatirane na ovom fotoaparatu.

(s (sati), min. (minuti))

Record Setting \ Kapacitet	2 GB	64 GB
60p 50M/50p 50M	—	2 s 35 min.
30p 50M/25p 50M	—	2 s 35 min.
24p 50M*	—	2 s 35 min.
60i 24M(FX)/50i 24M(FX)	9 min.	6 s
60i 17M(FH)/50i 17M(FH)	10 min.	8 s 15 min.
60p 28M(PS)/50p 28M(PS)	8 min.	5 s 5 min.
24p 24M(FX)/25p 24M(FX)	9 min.	6 s
24p 17M(FH)/25p 17M(FH)	10 min.	8 s 15 min.
1920×1080 60p 28M/ 1920×1080 50p 28M	8 min.	5 s 20 min.
1920×1080 30p 16M/ 1920×1080 25p 16M	10 min.	8 s 25 min.
1280×720 30p 6M/ 1280×720 25p 6M	30 min.	22 s

* samo za modele koji podržavaju 1080 60i

- Neprekidno snimanje je moguće u trajanju od približno 29 minuta (ograničenje specifikacije proizvoda). Maksimalno vreme neprekidnog snimanja za format filma MP4 (28M) je oko 20 minuta (na osnovu ograničenja veličine datoteke od 4 GB).
- Vreme snimanja filmova varira zato što je fotoaparat opremljen tehnologijom VBR (Variable Bit Rate – promenljiva brzina protoka bitova), koja automatski prilagođava kvalitet slike u zavisnosti od scene koja se snima. Kada snimate objekat koji se brzo kreće, slika je čistija, ali vreme snimanja se skraćuje jer je potrebno više memorije za snimanje.

Vreme snimanja takođe varira u zavisnosti od uslova snimanja, objekata ili podešavanja kvaliteta/veličine slike.

Napomene o korišćenju fotoaparata

Funkcije ugrađene u fotoaparata

- Ovaj priručnik opisuje sve funkcije uređaja kompatibilnih/nekompatibilnih sa GPS funkcijom, 1080 60i-kompatibilnih uređaja i 1080 50i-kompatibilnih uređaja.
 - Da biste utvrdili da li fotoaparata podržava GPS funkciju, proverite naziv modela fotoaparata.
GPS-kompatibilan: DSC-HX90V
GPS-nekompatibilan: DSC-HX90, DSC-HX80, DSC-WX500
 - Da biste proverili da li je vaš fotoaparata 1080 60i-kompatibilni uređaj ili 1080 50i-kompatibilni uređaj, proverite sledeće oznake na donjoj strani fotoaparata.
1080 60i-kompatibilni uređaj: 60i
1080 50i-kompatibilni uređaj: 50i
- Ovaj fotoaparata je kompatibilan sa filmovima u formatu 1080 60p ili 50p. Za razliku od dosadašnjih standardnih režima snimanja, koji su snimali metodom preplitanja, ovaj fotoaparata snima koristeći progresivni metod. Time se povećava rezolucija i obezbeđuje glatkija, realističnija slika. Filmovi snimljeni u formatu 1080 60p/1080 50p mogu da se reprodukuju samo na uređajima koji podržavaju 1080 60p/1080 50p.
- Kada se ukrcavate u avion, podesite [Airplane Mode] na [On].

O GPS-kompatibilnim uređajima (samo DSC-HX90V)

- Koristite GPS u skladu sa propisima zemalja i regiona u kojima koristite fotoaparata.
- Ako ne beležite informacije o lokaciji, podesite [GPS On/Off] na [Off].

O upotrebi i održavanju

Ne koristite proizvod nemarno, ne rasklapajte ga niti menjajte i ne izlažite fizičkoj sili kao što su udarci, ispuštanje ili gaženje. Posebno vodite računa o objektivu.

Napomene o snimanju/reprodukciji

- Pre nego što započnete snimanje, napravite probni snimak da biste se uverili da fotoaparata radi ispravno.
- Fotoaparata nije zaštićen od prašine, prskanja i potapanja u vodu.
- Ne usmeravajte fotoaparata u pravcu sunca ili drugog sjajnog svetla. To može da izazove kvar fotoaparata.
- Ako dođe do kondenzacije vlage, uklonite je pre nego što počnete da koristite fotoaparata.
- Ne tresite i ne udarajte fotoaparata. To može da izazove kvar i možda nećete moći da snimate slike. Osim toga, medijum za snimanje može da postane neupotrebljiv ili podaci mogu da budu oštećeni.

Nemojte koristiti/skladištiti fotoaparar na sledećim mestima

- Na veoma vrelom, hladnom ili vlažnom mestu
Na mestima kao što je automobil parkiran na suncu, kućište fotoaparata bi moglo da se deformiše i to bi moglo da izazove kvar.
- Na direktnoj sunčevoj svetlosti ili u blizini grejača
Kućište fotoaparata može da izbledi i deformiše se, a to može da izazove kvar.
- Na mestima podložnim jakim vibracijama
- U blizini lokacije koja generiše jake radio talase, emituje radijaciju ili na mestima gde postoji jak magnetizam. U suprotnom, fotoaparar možda neće valjano snimati ili reprodukovati slike.
- Na peskovitim ili prašnjavim mestima
Pazite da pesak ili prašina ne dospeju u unutrašnjost fotoaparata. To bi moglo da izazove kvar fotoaparata koji u nekim slučajevima može biti nepopravljiv.

O nošenju

- Nemojte sesti na stolicu ili neko drugo mesto sa fotoaparatom u zadnjem džepu pantalona ili suknje, jer bi to moglo dovesti do kvara ili oštećenja fotoaparata.

Objektiv ZEISS

Fotoaparar je opremljen objektivom ZEISS koji omogućava reprodukciju oštarih slika sa odličnim kontrastom. Objektiv za fotoaparar je proizveden pod sistemom kontrole kvaliteta koji je sertifikovao ZEISS u saglasnosti sa standardima kvaliteta kompanije ZEISS u Nemačkoj.

Napomene o monitoru, elektronskom tražilu (samo DSC-HX90V/HX90/HX80) i objektivu

- Monitor i elektronsko tražilo su proizvedeni pomoću tehnologije ekstremno visoke preciznosti, tako da je preko 99,99% piksela spremno za efikasnu upotrebu. Međutim, na monitoru i elektronskom tražilu bi mogle da se pojave sitne crne i/ili svetle tačke (bele, crvene, plave ili zelene boje). Te tačke su normalna pojava koja je rezultat postupka proizvodnje i ne utiču na snimanje.
- Nemojte držati fotoaparar za monitor ili tražilo.
- Pazite da objektiv ne uklješti vaše prste ili druge predmete tokom rada.
- Pazite da ne uklješтите prst kada zatvarate tražilo.
- Nemojte silom gurati tražilo u telo fotoaparata dok je izvučen štitnik okulara.
- Ako na površinu tražila dospe voda, prašina ili pesak, može doći do kvara.

Napomene o snimanju uz pomoć tražila (samo DSC-HX90V/HX90/HX80)

Ovaj fotoaparata je opremljen organskim elektroluminescentnim tražilom visoke rezolucije i visokog kontrasta. Fotoaparata je dizajniran tako da omogućiti ugodno korišćenje tražila zahvaljujući dobrom rasporedu različitih elemenata.

- Slika može biti blago iskrivljena blizu uglova tražila. To nije kvar. Ako želite da proverite svaki detalj cele kompozicije, takođe možete da koristite monitor.
- Ako pomerate fotoaparata ili oči dok gledate kroz tražilo, slika u tražilu može da postane iskrivljena ili boje na slici mogu da se promene. Ovo je karakteristika objektivna ili uređaja za prikaz i nije kvar. Kada snimate slike, preporučujemo vam da gledate središnji deo tražila.

Napomene o blicu

- Ne nosite fotoaparata držeći ga za blic niti izlažite blic prekomernoj sili.
- Ako u blic koji je izbačen dospe voda, prašina ili pesak, može doći do kvara.
- Pazite da ne uklještite prst kada zatvarate blic.

Sony dodatna oprema

Koristite isključivo originalnu Sony dodatnu opremu. U suprotnom, može da dođe do kvara. Dodatna oprema marke Sony možda nije dostupna na tržištu u nekim zemljama ili regionima.

O temperaturi fotoaparata

Fotoaparata i baterija mogu da se zagreju tokom neprekidnog korišćenja, ali to nije kvar.

O zaštiti od pregrevanja

U zavisnosti od temperature fotoaparata i baterije, možda nećete moći da snimate filmove ili napajanje može da se automatski isključi radi zaštite fotoaparata.

Na ekranu će se pojaviti poruka pre nego što se napajanje isključi ili više ne budete mogli da snimate filmove. U tom slučaju, ostavite napajanje isključeno i sačekajte dok temperatura fotoaparata i baterije ne opadne. Ako uključite napajanje kada fotoaparata i baterija nisu dovoljno ohlađeni, napajanje će se možda ponovo isključiti i nećete moći da snimate filmove.

O punjenju baterije

- Ako puniti bateriju koja nije bila korišćena dugo vremena, možda nećete moći da je napunite do odgovarajućeg kapaciteta.

To je zbog karakteristika baterije. Ponovo napunite bateriju.

- Baterije koje niste koristili duže od godinu dana možda su postale slabe.

Upozorenje o autorskim pravima

Televizijski programi, filmovi, video-trake i ostali materijali mogu biti zaštićeni autorskim pravima. Neovlašćeno snimanje takvih materijala moglo bi da bude protiv odredbi zakona o autorskim pravima.

Nema garancije u slučaju oštećenog sadržaja ili neuspelog snimanja

Sony ne može da pruži garancije u slučaju neuspelog snimanja ili gubitka ili oštećenja snimljenih slika ili audio podataka zbog kvara fotoaparata ili medijuma za snimanje. Preporučujemo vam zaštitno kopiranje važnih podataka.

Čišćenje površine fotoaparata

Površinu fotoaparata čistite mekom krpom koja je blago nakvašena vodom, a zatim izbršite površinu suvom krpom. Da biste sprečili oštećenje završnog sloja ili kućišta:

- Ne izlažite fotoaparat hemijskim proizvodima kao što su razredivač, benzin, alkohol, vlažne maramice, sredstvo protiv insekata, krema za sunčanje, insekticid itd.

Održavanje monitora

- Ako monitor uprljate kremom za ruke ili hidratantnom kremom, može doći do oštećenja njegovog zaštitnog sloja. U tom slučaju odmah obrišite monitor.
- Ako monitor snažno pritiskate kada ga brišete papirnom maramicom ili drugim materijalima, može da dođe do oštećenja zaštitnog sloja.
- Ako se na monitoru nađu otisci prstiju ili prljavština, preporučujemo vam da pažljivo uklonite prljavštinu, a zatim obrišite monitor čistom i mekanom krpom.

Napomene o bežičnom LAN-u

Ne snosimo nikakvu odgovornost za oštećenja prouzrokovana neovlašćenim pristupom ukradenim ili izgubljenim sadržajima koji su učtani u fotoaparat ili neovlašćenim korišćenjem takvih sadržaja.

Napomene o bezbednosti pri korišćenju proizvoda sa funkcijom bežičnog LAN

- Uvek se uverite da koristite obezbeđen bežični LAN da biste izbegli hakovanje, pristup od strane zlonamernih trećih lica ili druge oblike ranjivosti.
- Važno je da podesite bezbednost kada koristite bežični LAN.
- Ako dođe do bezbednosnog problema zato što niste preduzeli mere bezbednosti ili zbog drugih neizbežnih okolnosti prilikom korišćenja bežičnog LAN, Sony ne snosi nikakvu odgovornost za gubitak ili oštećenje.

Specifikacije

Fotoaparar

[Sistem]

Uredaj za generisanje slike: Exmor R™
CMOS senzor veličine 7,82 mm
(tip 1/2.3)

Efektivni broj piksela u fotoaparatu:
Približno 18,2 megapiksela

Ukupan broj piksela u fotoaparatu:
Približno 21,1 megapiksela

Objektiv: ZEISS Vario-Sonnar T*
objektiv sa zumom od 30×
 $f = 4,1 \text{ mm} - 123 \text{ mm}$ (24 mm –
720 mm (ekvivalentno filmu
od 35 mm))

F3.5 (W) – F6.4 (T)

Prilikom snimanja filmova (16:9):
26,5 mm – 795 mm^{*1}

Prilikom snimanja filmova (4:3):
32,5 mm – 975 mm^{*1}

^{*1} Kada je [H] SteadyShot]
podešeno na [Standard]

SteadyShot: Optički

Format datoteka (fotografije):
u skladu sa JPEG (DCF, Exif, MPF
Baseline), DPOF kompatibilne

Format datoteka (film):
XAVC S format (u skladu sa
formatom XAVC S):
Video: MPEG-4 AVC/H.264
Audio: LPCM 2 kanala
(48 kHz 16 bita)
AVCHD format (AVCHD format
Ver. 2.0 kompatibilan):
Video: MPEG-4 AVC/H.264
Audio: Dolby Digital 2 kanala,
opremljen tehnologijom Dolby
Digital Stereo Creator

- Proizvedeno po licenci
kompanije Dolby Laboratories.

Filmovi (MP4 format):

Video: MPEG-4 AVC/H.264

Audio: MPEG-4 AAC-LC 2 kanala

Medijum za snimanje: Memory Stick
PRO Duo media, Memory Stick
Micro media, SD kartice, microSD
memorijske kartice

Blic: Domet blica (ISO osetljivost
(preporučeni indeks ekspozicije)
podešena na Auto):
Približno 0,3 m do 5,4 m (W)/
Približno 2,5 m do 3,0 m (T)

[Ulazni/izlazni priključci]

HDMI priključak: HDMI mikro
priključak

Multi/Mikro USB priključak*:
USB komunikacija

USB komunikacija: Hi-Speed USB
(USB 2.0)

* Podržava mikro USB kompatibilne
uređaje.

[Tražilo] (samo DSC-HX90V/HX90/HX80)

Tip: Elektronsko tražilo (organsko
elektroluminescentno)

Ukupan broj tačaka: 638 400 tačaka
Pokrivanje kadra: 100%

Uvećanje: Približno 0,50 ×
(ekvivalentno formatu od 35 mm)
sa objektivom od 50 mm
podešenim na beskonačnost,
–1 m⁻¹

Udaljenost oka: Približno 20 mm
od okulara, 19,2 mm od okvira
okulara na –1 m⁻¹

* Prilagođavanje dioptrije:
od –4,0 m⁻¹ do +3,0 m⁻¹

[Monitor]

LCD monitor: TFT ekran od
7,5 cm (tip od 3 inča)
Ukupan broj tačaka: 921 600 tačaka

[Napajanje, opšte]

Napajanje: Punjiva baterija, 3,6 V
Adapter za naizmjeničnu struju, 5 V
Potrošnja energije:

DSC-HX90V/HX90/HX80:

Približno 1,4 W (tokom snimanja
korišćenjem monitora)

Približno 1,5 W (tokom snimanja
korišćenjem tražila)

DSC-WX500:

Približno 1,4 W (tokom snimanja)

Radna temperatura: 0 °C do 40 °C

Temperatura skladištenja:
-20 °C do +60 °C

Dimenzije (u skladu sa CIPA
standardom) (približno):

DSC-HX90V/HX90/HX80:

102,0 mm × 58,1 mm × 35,5 mm
(Š/V/D)

DSC-WX500:

101,6 mm × 58,1 mm × 35,5 mm
(Š/V/D)

Masa (u skladu sa CIPA standardom)
(približno):

DSC-HX90V/HX90/HX80:

245 g (uključujući bateriju
NP-BX1, Memory Stick PRO Duo
media)

DSC-WX500:

236 g (uključujući bateriju
NP-BX1, Memory Stick PRO Duo
media)

Mikrofon: Stereo

Zvučnik: Monauralni

Exif Print: Kompatibilno

PRINT Image Matching III:

Kompatibilno

[Bežični LAN]

Podržani standard: IEEE 802.11 b/g/n

Frekvencija: 2,4 GHz

Podržani bezbednosni protokoli:

WEP/WPA-PSK/WPA2-PSK

Metod konfiguracije: WPS (Wi-Fi
Protected Setup) / ručno

Metod pristupa: Režim infrastrukture

NFC: NFC Forum Type 3 Tag

kompatibilno

DSC-HX90V Broj modela WW247506

DSC-HX90 Broj modela WW408340

DSC-HX80

DSC-WX500 Broj modela WW220188

Punjiva baterija NP-BX1

Tip baterije: Litijum-jonska baterija

Maksimalni napon: DC 4,2 V

Nominalni napon: DC 3,6 V



Maksimalni napon punjenja: DC 4,2 V

Maksimalna struja punjenja: 1,89 A

Kapacitet: Uobičajeni 4,5 Wh
(1240 mAh)

Dizajn i specifikacije su podložni
promenama bez najave.

Zaštićeni znakovi

- Memory Stick i  su zaštićeni znakovi ili registrovani zaštićeni znakovi kompanije Sony Corporation.
- XAVC S i  su registrovani zaštićeni znakovi kompanije Sony Corporation.
- „AVCHD Progressive“ i logotip „AVCHD Progressive“ su zaštićeni znakovi kompanija Panasonic Corporation i Sony Corporation.
- Dolby i simbol sa duplim D su zaštićeni znakovi kompanije Dolby Laboratories.
- Termini HDMI i HDMI High-Definition Multimedia Interface i logotip HDMI su zaštićeni znakovi ili registrovani zaštićeni znakovi organizacije HDMI Licensing LLC u Sjedinjenim Američkim Državama i drugim zemljama.
- Windows je registrovani zaštićeni znak kompanije Microsoft Corporation u Sjedinjenim Američkim Državama i drugim zemljama.
- Mac je registrovani zaštićeni znak kompanije Apple Inc. u Sjedinjenim Američkim Državama i drugim zemljama.
- iPhone i iPad su registrovani zaštićeni znakovi kompanije Apple Inc. u Sjedinjenim Američkim Državama i drugim zemljama.
- Logo SDXC je zaštićeni znak kompanije SD-3C, LLC.
- Android i Google Play su zaštićeni znakovi kompanije Google Inc.
- Wi-Fi, logotip Wi-Fi, Wi-Fi PROTECTED SET-UP su zaštićeni znakovi organizacije Wi-Fi Alliance.
- N-oznaka je zaštićeni znak ili registrovani zaštićeni znak kompanije

NFC Forum, Inc. u Sjedinjenim Američkim Državama i drugim zemljama.

- DLNA i DLNA CERTIFIED su zaštićeni znakovi kompanije Digital Living Network Alliance.
- Facebook i logo „f“ su zaštićeni znakovi ili registrovani zaštićeni znakovi kompanije Facebook, Inc.
- YouTube i logo YouTube su zaštićeni znakovi ili registrovani zaštićeni znakovi kompanije Google Inc.
- Eye-Fi je zaštićeni znak kompanije Eye-Fi, Inc.
- Pored toga, nazivi sistema i proizvoda koji su korišćeni u ovom priručniku su, uopšte, zaštićeni znakovi ili registrovani zaštićeni znakovi svojih odgovarajućih razvojnih timova ili proizvođača. Međutim, oznake TM ili ® nisu u svim slučajevima korišćene u ovom priručniku.



Dodatne informacije o ovom proizvodu i odgovore na česta pitanja možete da vidite na veb-sajtu naše korisničke podrške.

<http://www.sony.net/>



<http://www.sony.net/SonyInfo/Support/>

