

Multi audiolejátszó rendszer

Kezelési útmutató

Kezdeti lépések

CD hallgatása

A rádió hallgatása

USB-eszközön lévő fájl meghallgatása

Zenehallgatás iPhone/iPad/iPod eszközzel

Zene lejátszása csatlakoztatott egységekről

Zenehallgatás BLUETOOTH kapcsolaton keresztül

Zenehallgatás vezeték nélküli hálózaton keresztül

További információk

A „SongPal” alkalmazásról

Hibaelhárítás

Óvintézkedések/műszaki adatok

FIGYELMEZTETÉS

A tűvesztély megelőzése érdekében ne takarja el a készülék szellőzőnyílásait újságpapírral, terítővel, függönnyel stb.

Ne tegye ki a készüléket nyílt láng (például égő gyertya) hatásának.

A tűzeset és az áramütés elkerülése érdekében óvja a készüléket a rácseppenő és ráfröccsenő víztől, és soha ne tegyen folyadékkal teli tárgyat – például virágvázát – a készülékre.

Mivel a hálózati csatlakozó szolgál a készüléknek az elektromos hálózatról való leválasztására, a készüléket könnyen hozzáférhető hálózati aljzathoz csatlakoztassa. Amennyiben bármilyen rendellenességet észlel a készülék működésében, azonnal húzza ki a hálózati csatlakozót a hálózati aljzathól.

A készüléket nem szabad több oldalról zárt térben (pl. könyvszekrényben vagy beépített fülkében) elhelyezni és működtetni.

Az elemeket és az elemet tartalmazó berendezéseket ne helyezze el olyan helyen, ahol sugárzó hőnek – például napfénynek vagy tűznek – vannak kitéve.

A készülék mindaddig feszültség alatt van, amíg a tápkábelt ki nem húzza a hálózati aljzathól, még akkor is, ha maga a készülék ki van kapcsolva.

Ezt a berendezést tesztelték, és 3 méternél rövidebb csatlakozókábel használata esetén az EMC irányelvben megállapított határértékeknek megfelelőnek minősítették.

A fül- és fejhallgatókból származó erős hangnyomás halláskárosodást okozhat.

FIGYELEM!

Optikai eszközöknek a jelen termékkel együtt történő használata növeli a szemkárosodás veszélyét.

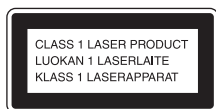

Ez a készülék a CLASS 1 LASER (1. OSZTÁLYÚ LÉZER) termékosztályba sorolható. Ez a jelzés a hátlap külső részén található.

Megjegyzés a vásárlók számára: a következő információk csak az európai uniós irányelveket alkalmazó országokban eladott készülékekre érvényesek.

Ezt a terméket a Sony Corporation (címe: 1-7-1 Konan Minato-ku Tokyo, 108-0075 Japan) gyártotta vagy gyártatta. A termék európai uniós rendelkezéseknek való megfelelésével kapcsolatos kérdéseket címezze a hivatalos képviselőnek (Sony Deutschland GmbH, címe: Hedelfinger Strasse 61, 70327 Stuttgart, Germany). A szervizeléssel vagy garanciával kapcsolatos ügyekben forduljon a külön szerviz- vagy garanciadokumentumokban megadott címekhez.

Ezennel a Sony Corp. kijelenti, hogy ez a készülék megfelel az 1999/5/EK direktíva alapvető követelményeinek és egyéb vonatkozó kitételeinek.

Részletekért keresse fel a következő URL-címet: <http://www.compliance.sony.de/>



Régi elektromos és elektronikus berendezések selejtezése (Az Európai Unióra és más, szelektív hulladékgyűjtési rendszerrel rendelkező európai országokra érvényes)

Ez a készüléknek vagy annak csomagolásán szereplő szimbólum azt jelzi, hogy a terméket tilos háztartási hulladékként kezelni. Kérjük, hogy ehelyett az elektromos és elektronikai hulladék gyűjtésére kijelölt gyűjtőhelyen adja le. A feleslegessé vált termék helyes kezelésével segít megelőzni a környezet és az emberi egészség károsodását, amely a hulladékkezelés helyes módjának figyelmen kívül hagyása esetén állna fenn. Az anyagok újrahasznosítása elősegíti a természeti erőforrások megőrzését. A termék újrahasznosításával kapcsolatos további információkat illetően forduljon a területileg illetékes irodához, a helyi hulladékgyűjtő szolgáltatóhoz vagy ahhoz az üzlethez, amelyben a terméket vásárolta.

Csak Európában



Pb

Lemerült elemek kiselejtezése (az Európai Unióra és más, szelektív hulladékgyűjtési rendszerrel rendelkező európai országokra érvényes)

Ez az elemek vagy annak csomagolásán szereplő szimbólum arra figyelmeztet, hogy az elemet tilos háztartási hulladékként kezelni.

Egyes elemeken ez a jelzés vegyjellel együtt szerepel. A higany (Hg) vagy ólom (Pb) vegyjele akkor van feltüntetve, ha az elem több mint 0,0005% higanyt vagy több mint 0,004% ólmot tartalmaz.

A feleslegessé vált elemek helyes kezelésével segít megelőzni a környezet és az emberi egészség károsodását, amely az elemek hulladékkezelése helyes módjának figyelmen kívül hagyása esetén állna fenn. Az anyagok újrahasznosítása elősegíti a természeti erőforrások megőrzését.

Olyan termékek esetében, amelyeknél biztonsági, hatékonysági vagy adatkezelési okok miatt beépített elemek állandó csatlakozása szükséges, az elemek cseréjét kizárólag szakember végezheti. Az elemeket a szakszerű kezelésük érdekében hasznos élettartamuk végén adja le a megfelelő hulladékgyűjtő vagy újrahasznosító telepen. Egyéb elemek esetében olvassa el az elemek biztonságos cseréjére vonatkozó szakaszt. Az elemet adja le a lemerült elemek újrahasznosítását szolgáló megfelelő gyűjtőhelyen.

A termék vagy az elem újrahasznosításával kapcsolatos további információkért forduljon a helyi önkormányzathoz, a helyi hulladékgyűjtő szolgáltatóhoz vagy ahhoz az üzlethez, amelyben a terméket vásárolta.

A rendszer működtetése előtt

A rendszer normál használata során fellépő meghibásodásokat a Sony a rendszer korlátozott jótállásában foglalt feltételekkel javítja. A Sony azonban nem felelős semmilyen, a sérült vagy meghibásodott rendszeren való lejátszhatatlanságból származó kárért.

Másolásvédelmi technológiával rendelkező zenei lemezek

Ezt a terméket a kompaktlemez (CD) szabványnak megfelelő lemezek lejátszására tervezték. Egyes lemezgyártók a közelmúltban másolásvédelmi technológiával ellátott zenei lemezeket kezdtek forgalmazni.

Kérjük, vegye figyelembe, hogy e lemezek között lehetnek olyanok, amelyek nem felelnek meg a CD szabványnak, és ezért elképzelhető, hogy ezzel a készülékkel nem játszhatók le.

DualDisc lemezekkel kapcsolatos megjegyzés

A DualDisc olyan kétoldalas lemez, amelynek egyik oldalán DVD-anyag, a másik oldalán pedig digitális hanganyag található. E termék lejátszása nem garantált, mivel a hanganyagot tartalmazó oldal nem felel meg a Compact Disc (CD) szabványnak.

Tartalomjegyzék

A rendszer működtetése előtt	3
------------------------------------	---

Kezdeti lépések

A kezelőszervek helye és funkciója.....	7
Az elemek behelyezése	10
Az óra beállítása	11

CD hallgatása

CD-DA/MP3-lemez lejátszása	12
A lejátszási mód módosítása	12
Saját program létrehozása (programozott lejátszás).....	14

A rádió hallgatása

Rádióállomás behangolása	15
Rádióállomások tárolása	15
DAB állomások automatikus keresésének manuális indítása.....	16

USB-eszközön lévő fájl meghallgatása

USB-eszközön lévő fájl lejátszása	17
USB-eszköz csatlakoztatása az egység előlapján levő USB-porthoz	17
USB-eszköz csatlakoztatása az egység hátoldalán levő USB-porthoz	18
Lejátszható hangformátumok	18

Zenehallgatás iPhone/iPad/iPod eszközzel

USB csatlakozású iPhone/iPad/iPod eszköz lejátszása	19
Hanganyagok lejátszása az iPhone/iPad/iPod eszközön vezeték nélküli kapcsolaton (AirPlay) keresztül	19

Zene lejátszása csatlakoztatott egységekről

Zene lejátszása csatlakoztatott egységekről	20
---	----

Zenehallgatás BLUETOOTH kapcsolaton keresztül

A rendszer párosítása egy BLUETOOTH eszközzel és zenehallgatás.....	21
Zenehallgatás regisztrált eszközön keresztül	22
Zenehallgatás egygombos művelettel (NFC).....	23
Lejátszás kiváló minőségű hangkodekkel (AAC/aptX)	24

Zenehallgatás vezeték nélküli hálózaton keresztül

Előkészületek: hálózat beállítása	25
Csatlakozás számítógéppel.....	25
Csatlakozás vezetékes hálózathoz	27
Zenehallgatás Xperia™/Xperia Tablet eszközön (WALKMAN® alkalmazás).....	28
Zenehallgatás iPhone, iPad, iPod vagy iTunes (AirPlay) eszközzel.....	29
Zenehallgatás Windows 8/Windows 7 rendszeren (otthoni hálózat).....	30
Internetes zenei adatfolyamok (Zeneszolgáltatások).....	30

További információk

Az Automatic Standby (Automatikus készenlét) funkció beállítása	32
A BLUETOOTH/Hálózati készenléti üzemmód beállítása	33
A vezeték nélküli jel ON/OFF (Be/Ki) beállítása	34
A hang beállítása	34
Az időzítők használata	35
A Sleep Timer elalvásidőzítő beállítása	35
A lejátszásidőzítő beállítása	35
A szoftver frissítése	37

A „SongPal” alkalmazásról	38
---------------------------------	----

Hibaelhárítás

Hibaelhárítás	39
Üzenetek	44

Óvintézkedések/műszaki adatok

Óvintézkedések	46
Kompatibilis eszközök és verziók.....	47
iPhone/iPad/iPod vagy iTunes.....	47
DLNA-eszköz	48
USB-eszköz	48
BLUETOOTH vezeték nélküli technológia.....	48
Műszaki adatok	49
Szoftverrel kapcsolatos fontos információ	53

A kezelőszervek helye és funkciója

Megjegyzés

Ez a kézikönyv elsősorban a távvezérlővel elvégezhető műveleteket tárgyalja. Ezek azonban a készülék azonos vagy hasonló elnevezésű gombjaival is végrehajthatók.

Egység (előlnézet)

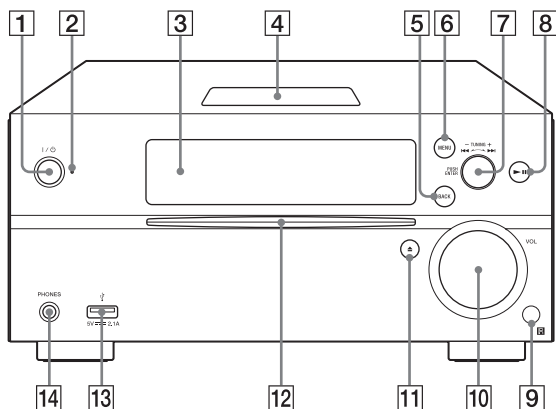

1 I/⏻ (be-/kikapcsolás) gomb

A készülék be- és kikapcsolására szolgál.

2 Készenléti üzemmód kijelzője

Sárgászölden világít, amikor a tápellátás be van kapcsolva. Pirosan világít, amikor a tápellátás ki van kapcsolva. Ha a rendszer rendellenességet észlel, a kijelző pirosan villog (39. oldal). Ha a rendszer BLUETOOTH/hálózati készenlét üzemmódban van, akkor a kijelző narancsszínben világít.

3 Kijelző ablaka

4 N-jel

Egyetlen érintéssel történő BLUETOOTH-regisztrációhoz, kapcsolathoz vagy kapcsolatbontáshoz helyezzen NFC funkcióval rendelkező okostelefont/ táblagépet e jel közelébe (23. oldal).

5 BACK gomb

Az előző kijelzőre való visszatéréshez használható.

6 MENU gomb

A menü megjelenítése. A menüpontok kiválasztásához nyomja meg a $\blacktriangle/\blacktriangledown$ gombot.

7 $\blacktriangleleft/\blacktriangleright$ (előző/következő)/ TUNING +/- gombok

- Műsorszám vagy fájl elejére történő ugrás.
- Kívánt rádióállomás behangolása.

PUSH ENTER gomb

ENTER gombként való működtetésre szolgál.

8 \blacktriangleright (lejátszás/szünet) gomb

Lejátszás indítása vagy szüneteltetése.

9 Távvezérlő érzékelője

10 VOL tárcsa

A hangerő szabályozása.

11 \blacktriangle (kiadás) gomb

CD kiadása.

12 Lemeznyílás

Helyezzen be egy CD-t a címkézett oldalával felfelé.

13 Ψ (USB FRONT) port

Csatlakoztasson egy USB-eszközt (17. oldal).

14 PHONES aljzat

Fejhallgató csatlakoztatására szolgál.

Távvezérlő

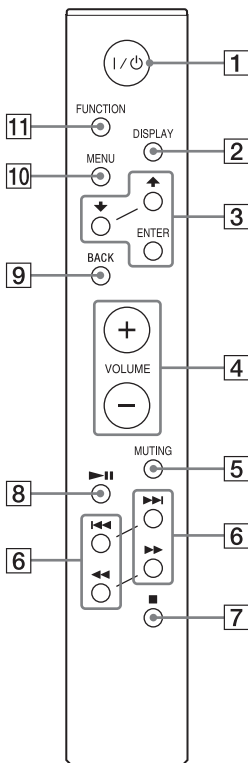

1 I/O (be-/kikapcsolás) gomb

A készülék be- és kikapcsolására szolgál.

2 DISPLAY gomb

Bekapcsolt tápellátás esetén a kijelző ablakában megjelenített információ módosítása. Fel nem ismerhető karakterek helyén aláhúzásjel „_” jelenik meg.

Ha a gombot a készülék kikapcsolt állapotában nyomja meg, akkor az óra jelenik meg.

Mindazonáltal ha a BLUETOOTH/Hálózati készenléti üzemmód be van kapcsolva, az óra nem jelenik meg a gomb megnyomásakor.

3 $\blacktriangle/\blacktriangledown$ /ENTER gomb

Elem kiválasztásához nyomja meg a $\blacktriangle/\blacktriangledown$ gombot, bevitelhez pedig nyomja meg az ENTER gombot. MP3-lemezen vagy USB-eszközön lévő mappa (album) kijelöléséhez használja a $\blacktriangle/\blacktriangledown$ gombot.

4 VOLUME +/- gomb

A hangerő szabályozása.

5 MUTING gomb

A hang ideiglenes kikapcsolása. Nyomja meg újra a gombot a hang visszaállításához.

6 \lll/\ggg (előző/következő)/PRESET +/- gombok

- Műsorszám vagy fájl elejére történő ugrás.
- Behangolt rádióállomás programhelye számának kiválasztása.

\lll/\ggg (vissza-/előretekerés, TUNING +/-) gombok

- Műsorszám vagy fájl előre- vagy visszatekerése.
- A kívánt rádióállomás behangolása.

7 ■ (leállítás) gomb

A lejátszás leállítás.

8 \ggg (lejátszás/szünet) gomb

Lejátszás indítása vagy szüneteltetése.

9 BACK gomb

Az előző lépéshez való visszatérés.

10 MENU gomb

A menü megjelenítése. A menüpontok kiválasztásához nyomja meg a $\blacktriangle/\blacktriangledown$ gombot.

11 FUNCTION gomb

Nyomja meg a funkciók módosításához. A készülék minden gombnyomás hatására a következő funkcióra vált, a következő sorrendben: CD → USB FRONT → USB REAR → BLUETOOTH → DAB → TUNER FM → TUNER AM → LINE IN → NETWORK

Egység (háttoldal)

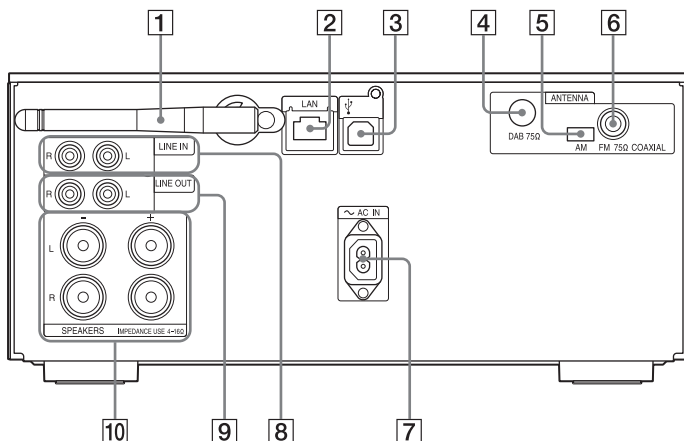

- 1 Vezeték nélküli LAN-antenna**
A vezeték nélküli hálózati funkció használata esetén állítsa be az antennát az ábra szerint.

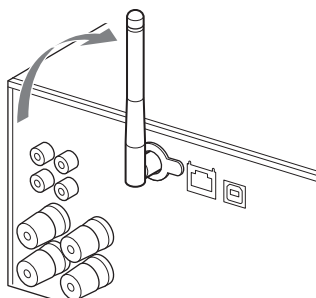

- 2 LAN-csatlakozó**
Csatlakoztasson hálózati eszközt hálózati kábellel (nem tartozék) (27. oldal).

- 3 Ψ (USB REAR) port**
Nagy felbontású hanggal kompatibilis számítógép vagy WALKMAN® csatlakoztatása. Használja az USB-kábelt (nem tartozék) (18. oldal). Ha az egységhez WALKMAN®-t csatlakoztat, használjon opcionális nagy felbontású, USB-adapteres WM-PORT hangkábelt* (nem tartozék), valamint USB-kábelt (nem tartozék). Ezt használhatja USB-DAC csatlakozáshoz is.

* Az opcionális nagy felbontású, USB-adapteres WM-PORT audiókábelt a legközelebbi Sony-forgalmazótól rendelheti meg.

- 4 DAB ANTENNA**
Csatlakoztassa a DAB-antennát.
- 5 AM ANTENNA**
Csatlakoztassa az AM-keretantennát.
- 6 FM ANTENNA**
Csatlakoztassa az FM-antennát.

Megjegyzés

- Keressen megfelelő vételt biztosító helyet és elhelyezést, majd rögzítse az antennákat egy stabil felületre (ablakra, falra stb.).
- Annak érdekében, hogy ne szedjenek fel zajt, az antennákat tartsa távol a készüléktől, a tápkábeltől és más audiovizuális eszközöktől.
- Az FM-huzalantenna végét ragasztószalaggal rögzítse.

Az AM-keretantenna előkészítése

- 1 Hajlítsa az antennaállványt az ábra szerint.

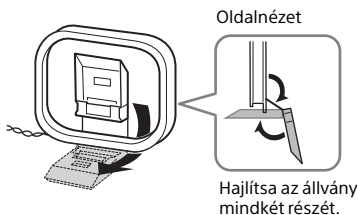

- 2 A keret kiálló részét illessze az antennaállványra.

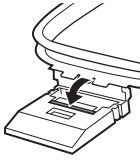

Nyomja addig, amíg kattantást nem hall.

7 ~ AC IN (220–230 V~) bemenet

Csatlakoztassa a tápkábelt (tartozék) egy fali aljzathoz.

8 LINE IN (külső bemeneti) aljzat

Kösse össze a külön megvásárolható külső eszközök kimeneti aljzatával egy hangkábelrel (nem tartozék).

9 LINE OUT (külső kimeneti) aljzat

A kiválasztott FUNCTION hangját szólintatja meg. A külön megvásárolható külső eszközöket hangkábelrel (nem tartozék) csatlakoztassa.

10 SPEAKERS L/R (bal/jobb) csatlakozók

Csatlakoztassa mindegyik hangsugárzót. A csatlakoztatással kapcsolatos részletek a Gyors üzembe helyezési útmutatóban található.

Az elemek behelyezése

Helyezze be a mellékelt két, R03 jelű (AAA méretű) elemet, először a ⊖ végüket, az alábbi ábrán látható polaritásnak megfelelően.

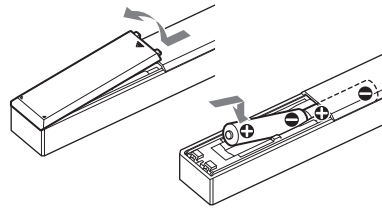

Megjegyzés

- Normál használat mellett az elemek körülbelül 6 hónapig használhatók.
- Ne használjon együtt régi és új, valamint különböző típusú elemeket.
- Ha hosszabb ideig nem használja a távvezérlőt, akkor az elemek szivárgása és a korrózió miatti esetleges károsodás megelőzése érdekében vegye ki az elemeket.

Az óra beállítása

- 1 A rendszer bekapcsolásához nyomja meg a I/⏻ gombot.
- 2 Nyomja meg a MENU gombot.
- 3 A „Timer Menu” lehetőség kiválasztásához nyomja meg a ⬆/⬇ gombot, majd nyomja meg az ENTER gombot.
Ha megjelenik a „Play Setting” felirat, akkor a „Clock Setting” lehetőség kiválasztásához nyomja meg a ⬆/⬇ gombot, majd nyomja meg az ENTER gombot.
- 4 Az óra beállításához nyomja meg a ⬆/⬇ gombot, majd nyomja meg az ENTER gombot.
- 5 A perc beállításához nyomja meg a ⬆/⬇ gombot, majd nyomja meg az ENTER gombot.
Az óra beállításának elvégzése.

Megjegyzés

- Az óra beállításai a készülék tápkábelének kihúzása és áramszünet esetén visszaállnak a gyári alapértékekre.

Óra megjelenítése a rendszer kikapcsolt állapotában

Az óra megjelenítéséhez nyomja meg többször a DISPLAY gombot. Az óra körülbelül 8 másodpercre jelenik meg. Ha a BLUETOOTH/Hálózati készenléti üzemmód be van kapcsolva, akkor az óra nem jelenik meg a DISPLAY gomb megnyomására.

CD hallgatása

CD-DA/MP3-lemez lejátszása

1 A „CD” lehetőség kiválasztásához nyomja meg a FUNCTION gombot.

2 Helyezzen be egy CD-t az egység elején található lemeznyílásba. Helyezzen be egy CD-t a címkézett (nyomatott) oldalával felfelé.

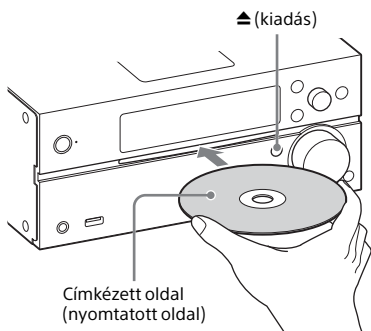

A lejátszás automatikus.

Ha egy másik funkcióról kapcsol a „CD” funkcióra úgy, hogy a lemeznyílásba már behelyezte a lemezt, akkor nyomja meg a ►|| gombot, ha a kijelző ablakából már eltűnt a „Reading” felirat.

A távvezérlő vagy az egység gombja lehetővé teszi az előre- vagy visszatekerést, műsorszám, fájl vagy mappa (MP3 lemez esetén) kiválasztását stb.

A CD kiadása

A készüléken nyomja meg a ▲ (kiadás) gombot.

Megjegyzés

- Ezzel a rendszerrel 8 cm-es CD-k nem játszhatók le.
- Ne helyezzen be különleges (pl. szív, négyzet, csillag) alakú CD-t a készülékbe. Ez a rendszer javíthatatlan meghibásodásához vezethet.
- Ne használjon olyan CD-t, amelyen ragasztószalag, matrica vagy ragasztóanyag van, mert ez hibás működéshez vezethet.
- A lemez eltávolításakor ne érintse meg a lemez felületét.

A lejátszási mód módosítása

A lejátszás mód lehetővé teszi ugyanannak a zenének az ismételt, illetve véletlen sorrendben történő lejátszását.

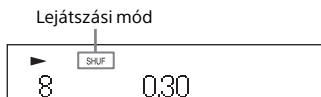

1 A lejátszás leállításához nyomja meg a ■ gombot.

Ha a 4. lépésben a „Repeat” lehetőséget választja, akkor nincs szükség a lejátszás leállítására.

2 Nyomja meg a MENU gombot.

3 A „CD Menu” lehetőség kiválasztásához nyomja meg a ▲/▼ gombot, majd nyomja meg az ENTER gombot.

4 A „Playmode” vagy a „Repeat” lehetőség kiválasztásához nyomja meg a ▲/▼ gombot, majd nyomja meg az ENTER gombot.

5 A lejátszási mód kiválasztásához nyomja meg a **↕** gombot, majd nyomja meg az **ENTER** gombot.

Az alábbi lejátszási módokat választhatja ki.

Playmode

Lejátszási mód	Hatás
Normal	Műsorszám vagy fájl lejátszása.
Folder*	A kiválasztott mappában levő összes műsorszám lejátszása. Megjelenik a „FLDR” felirat a kijelző ablakában.
Shuffle	Az összes műsorszám vagy fájl lejátszása véletlen sorrendben. Megjelenik a „SHUF” felirat a kijelző ablakában.
Folder Shuffle*	A kiválasztott mappában levő összes műsorszám vagy fájl lejátszása véletlen sorrendben. Megjelenik a „FLDR. Megjelenik a „SHUF” felirat a kijelző ablakában.
Program	A beprogramozott műsorszámok vagy fájlok lejátszása. Megjelenik a „PGM” felirat a kijelző ablakában. Részletek: „Saját program létrehozása (programozott lejátszás)” (14. oldal).

* Ez a lejátszási mód csak MP3 lemez lejátszása esetén alkalmazható.

Repeat

Lejátszási mód	Hatás
All (Az összes műsorszám ismételt lejátszása)	A rendszer a lemezen vagy mappában levő összes műsorszámot és fájlt ismételve lejátszza. Megjelenik a „↺” felirat a kijelző ablakában.
One (Egy műsorszám ismételt lejátszása)	A rendszer a kiválasztott műsorszámot ismételve lejátszza. Megjelenik a „↺ 1” felirat a kijelző ablakában.
Off	A lejátszás ismétlésének törlése.

MP3-lemez lejátszásával kapcsolatos megjegyzés

- Ne mentsen felesleges mappákat vagy fájlokat az MP3 fájlokat tartalmazó lemezre.
- Az MP3 fájlokat nem tartalmazó mappákat a rendszer nem ismeri fel.
- A rendszer kizárólag „.mp3” kiterjesztésű MP3-fájlok lejátszására képes. A fájlnevében „.mp3” kiterjesztéssel rendelkező, de valójában nem MP3 hangfájlok lejátszása erős zajt eredményezhet, ami a rendszer károsodását okozhatja.
- Az ezzel a rendszerrel kompatibilis MP3 mappák és fájlok maximális száma:
 - 999* mappa (a gyökérmappával együtt)
 - 999 fájl
 - 250 fájl mappánként
 - 8 mappaszint (a fájlok faszervezetében)
 * Ebbe beleértendők azok a mappák is, amelyekben nem található MP3- vagy egyéb fájl. A mappaszerkezettől függően előfordulhat, hogy a rendszer kevesebb mappát ismer fel, mint amennyi ténylegesen elérhető lenne.
- Nem garantálható az összes MP3-kódozó és -író szoftverrel, CD-R/RW-meghajtóval és rögzítő adathordozóval való kompatibilitás. Nem kompatibilis MP3-lemezek lejátszásakor zaj vagy szaggatott hang fordulhat elő, vagy lehetséges, hogy egyáltalán nem játszhatók le.

Saját program létrehozása (programozott lejátszás)

A CD-n levő, beprogramozott műsorszámok vagy fájlok lejátszása.

1 A „A lejátszási mód módosítása” (12. oldal) rész 5. lépésében válassza a „Program” lehetőséget, majd nyomja meg az ENTER gombot.

2 MP3-lemez használata esetén, a beprogramozni kívánt műsorszámokat vagy fájlokat tartalmazó mappa kiválasztásához nyomja meg a **▲/▼** gombot.

Ha a mappában levő összes műsorszámot vagy fájlt le kívánja játszani, nyomja meg az ENTER gombot.

3 A kívánt műsorszám vagy fájl kiválasztásához nyomja meg a **◀◀/▶▶** gombot, majd válassza az ENTER lehetőséget.



A kiválasztott műsorszám vagy fájl száma

A kiválasztott műsorszám vagy fájl teljes játékidéje

Ismételje meg a fenti lépéseket további műsorszámok vagy fájlok programozásához.

4 Nyomja meg a **▶||** gombot. Elindul a beprogramozott műsorszámok vagy fájlok lejátszása.

A programozott lejátszás törlése

Az 1. lépésben a „Program” beállításhoz válassza a „Normal” lehetőséget, majd nyomja meg az ENTER gombot.

Beprogramozott műsorszám, fájl vagy mappa törlése

A lejátszó leállított állapotában nyomja meg a **■** gombot. Valahányszor megnyomja a gombot, törlődik a legutóbb beprogramozott műsorszám, fájl vagy mappa.

Amikor az összes programozott műsorszám, fájl vagy mappa kitörlődött, a „No Step” (Nincs programozva) felirat jelenik meg.

Tanács

- Legfeljebb 25 műsorszám, fájl vagy mappa programozható be. Ha 25-nél több műsorszámot, fájlt vagy mappát próbál beprogramozni, megjelenik a „Step Full” üzenet. Ilyen esetben törölje a listákról a felesleges műsorszámokat.
- Ugyanazon program ismételt lejátszásához nyomja meg a **▶||** gombot.

Megjegyzés

- Ha a programozás után a lemezt eltávolítják vagy a tápkábelt kihúzzák, az összes beprogramozott műsorszám, fájl és mappa törlődik.

Rádióállomás behangolása

- 1 A „DAB”, „TUNER FM” vagy „TUNER AM” kiválasztásához nyomja meg a FUNCTION gombot.
- 2 Tartsa lenyomva a ◀◀/▶▶ gombot, amíg a frekvenciajelzés a kijelző ablakában változni nem kezd, majd engedje fel a gombot. A hangolás automatikusan megáll, ha a rendszer behangol egy rádióállomást (**Automatic Scanning**), és (csak sztereó adás esetében) a kijelzőn megjelenik a „STEREO” felirat.

Kézi hangolás

A kívánt állomás behangolásához nyomja meg többször a ◀◀/▶▶ gombot.

DAB/DAB+ állomásokkal kapcsolatos megjegyzések

- RDS szolgáltatásokat nyújtó FM-állomás behangolásakor az adó közvetlenül a műsorszórással kapcsolatos információkat (például a szolgáltatás vagy az állomás nevét) is.
- DAB/DAB+ állomás behangolásakor előfordulhat, hogy néhány másodpercig még nem hallható semmilyen hang.
- A másodlagos szolgáltatás befejeztével a rendszer automatikusan az elsődlegeset veszi.
- Ez a vevőegység nem támogatja az adatszolgáltatásokat.

Tanács

- Ha egy sztereó FM-adás vétele zajos, nyomja meg a MENU gombot, majd a monó vétel kiválasztásához egymás után válassza a „Tuner Menu” „FM Mode” és „Mono” lehetőséget. Ezzel csökkenthető a zaj.

Az AM hangolási lépték módosítása

Az AM hangolási léptéköz alapértelmezett beállítása 9 kHz (illetve egyes területeken 10 kHz). Ehhez a művelethez az egységen lévő gombokat kell használnia.

- 1 A „TUNER AM” kiválasztásához az egységen többször nyomja meg a FUNCTION gombot.
- 2 Az egység kikapcsolásához nyomja meg a I/☺ gombot.
- 3 Tartsa nyomva a MENU gombot, majd az egységen nyomja meg a I/☺ gombot. A kijelzőn a „Step 9k” vagy a „Step 10k” felirat jelenik meg. A léptéköz módosításakor a rendszer törli az összes tárolt AM-rádióállomást.

Rádióállomások tárolása

Tárolhatja kedvenc rádióállomásait.

- 1 Hangoljon a kívánt állomásra, majd nyomja meg a MENU gombot.
- 2 A „Tuner Menu” lehetőség kiválasztásához nyomja meg a ▲/▼ gombot, majd nyomja meg az ENTER gombot. AM rádióállomás beprogramozásához válassza az „AM Preset Memory” lehetőséget és hajtsa végre a 4. lépést.
- 3 Az „FM Preset Memory” (FM rádióállomások esetén) vagy a „DAB Preset Memory” (DAB rádióállomások esetén) kiválasztásához nyomja meg a ▲/▼ gombot.

-
- 4** Az „Ok” lehetőség kiválasztásához nyomja meg a $\blacktriangle/\blacktriangledown$ gombot, majd nyomja meg az ENTER gombot.

-
- 5** A programhely számának kiválasztásához nyomja meg a $\blacktriangle/\blacktriangledown$ gombot, majd nyomja meg az ENTER gombot.

Programhely száma

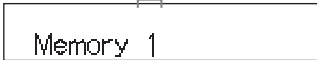

A „Complete!” felirat megjelenik a kijelző ablakában és a rendszer a rádióállomást a programhely számához tárolja. További rádióállomások tárolásához ismételje meg a fenti lépéseket.

-
- 6** A tápellátás kikapcsolásához nyomja meg a I/☰ gombot, majd a bekapcsoláshoz nyomja meg ismét a I/☰ gombot.

Tanács

- Összesen 20 FM, 20 DAB/DAB+ és 10 AM állomás programozható be.
- Ha az 5. lépésben egy már tárolt programhelyet választ ki, akkor a tárolt rádióállomást a rendszer az éppen behangolt rádióállomásra cseréli.

Tárolt rádióállomás hallgatása

A kívánt rádióállomás tárolására szolgáló programhely kiválasztásához nyomja meg a $\blacktriangleleft/\blacktriangleright$ gombot.

DAB állomások automatikus keresésének manuális indítása

DAB/DAB+ rádióállomások behangolása előtt végre kell hajtania a DAB Initial Scan (Kezdeti DAB-keresés) funkciót. Ha más helyre költözik, szintén hajtsa végre a DAB Initial Scan (Kezdeti DAB-keresés) funkciót a DAB/DAB+ szolgáltatás adatainak kézi frissítéséhez.

-
- 1** Nyomja meg a MENU gombot.

-
- 2** A „Tuner Menu” lehetőség kiválasztásához nyomja meg a $\blacktriangle/\blacktriangledown$ gombot, majd nyomja meg az ENTER gombot.

-
- 3** Az „Initial Scan” lehetőség kiválasztásához nyomja meg a $\blacktriangle/\blacktriangledown$ gombot, bevitelhez pedig nyomja meg az ENTER gombot.

-
- 4** Az „Ok” lehetőség kiválasztásához nyomja meg a $\blacktriangle/\blacktriangledown$ gombot, majd nyomja meg az ENTER gombot.

Megkezdődik a keresés. A keresési folyamatot csillagok (*****) jelzik. Az adott területen elérhető DAB/DAB+ szolgáltatásoktól függően a keresés igénybe vehet néhány percet.

Megjegyzés

- Amennyiben az adott országban vagy régióban nem támogatott a DAB/DAB+ műsorszórás, a kijelzőn a „No Service” felirat látható.
- Ez a művelet minden korábban tárolt előbeállítását töröl.
- A DAB/FM-huzalantenna kihúzása előtt a saját DAB/DAB+ beállítások megőrzése érdekében kapcsolja ki a rendszert.

USB-eszközön lévő fájl lejátszása

Az USB-eszközökön, például WALKMAN® lejátszón vagy digitális médialejátszón tárolt hangfájlok lejátszásához csatlakoztatni kell a rendszerhez az USB-eszközt.

Az egység hátoldalán lévő Ψ (USB REAR) port nagy felbontású hanggal kompatibilis számítógép vagy WALKMAN® csatlakoztatására használható.

A kompatibilis USB-eszközökkel kapcsolatos részletek itt találhatóak: „Kompatibilis eszközök és verziók” (47. oldal).

Megjegyzés

- Nagy felbontású hang lejátszása esetén használja az USB 2.0 nagy sebességű kábellel kompatibilis eszközt.

USB-eszköz csatlakoztatása az egység előlapján lévő USB-porthoz

1 Az „USB FRONT” lehetőség kiválasztásához nyomja meg a FUNCTION gombot.

2 USB-eszköz csatlakoztatása az egység előlapján lévő Ψ (USB FRONT) porthoz.

USB-eszköz csatlakoztatása esetén csatlakoztassa közvetlenül vagy az USB-eszközhöz mellékelt USB-kábellel. Várjon, amíg a „Reading” felirat eltűnik, és megjelenik a „ROOT” felirat.

3 Nyomja meg a \blacktriangleright gombot.

A lejátszás elindítása.

Működtesse az egység vagy a távvezérlő gombjával.

Ha a „ROOT” felirat megjelenik, az ENTER megnyomásával műsorszámot, fájlt vagy mappát választhat ki.

Tanács

- USB-eszköz lejátszása esetén kiválasztható a lejátszási mód. Nyomja meg a MENU gombot, majd válassza az „USB Menu” lehetőséget. Válassza a „Playmode” vagy a „Repeat” lehetőséget.
Részletek: „A lejátszási mód módosítása” (12. oldal). Fájl vagy USB-eszköz lejátszása közben a mappában lévő műsorszám vagy fájl lejátszása, véletlen sorrendű lejátszás, illetve programozott lejátszás nem végezhető el.
- A töltés automatikusan elindul, ha az USB-eszközt az egység előlapján lévő Ψ (USB FRONT) porthoz csatlakoztatja. A rendszer kikapcsolt állapotában az USB-eszköz nem töltődik.
- Ha a USB-eszköz nem tölthető, húzza ki, majd csatlakoztassa újra. Az USB-eszköz töltési állapotával kapcsolatos részletek az USB-eszköz használati útmutatójában olvashatók.

Megjegyzés

- A rendszer által megállapított lejátszási sorrend nem feltétlenül egyezik a csatlakoztatott digitális zenelejátszó által használttal.
- Mindenképpen kapcsolja ki a rendszert az USB-eszköz eltávolítása előtt. Ha a rendszer be van kapcsolva az USB-eszköz eltávolításakor, az eszközön található adatok sérülhetnek.
- Ha USB-kábeles kapcsolat szükséges, csatlakoztassa az USB-eszközhöz kapott USB-kábelt. A működtetési módra vonatkozó részletes információkat a csatlakoztatandó USB-eszközhöz használati útmutatójában olvashat.
- A csatlakoztatott USB-eszköz típusától függően, a csatlakoztatás után eltarthat egy ideig, amíg megjelenik a „Reading” felirat.
- Ne csatlakoztasson USB-eszközt USB-hubon keresztül.
- Az USB-eszköz csatlakoztatásakor a rendszer beolvassa az USB-eszközön található összes fájlt. Ha az USB-eszközön sok mappa vagy fájl van, az USB-eszköz beolvasása sokáig tarthat.
- Egyes csatlakoztatott USB-eszközök esetén hosszabb időt igényelhet a rendszer jeleinek átvitele, illetve az USB-eszköz beolvasásának elvégzése.
- Ha az egység vezetékes hálózathoz csatlakozik, akkor az útvalasztótól vagy a hálózati csatlakozási feltételektől függően előfordulhat, hogy az USB funkció átmenetileg le lesz tiltva. Ebben az esetben várjon egy ideig, majd csatlakoztassa az egységet ismét a hálózathoz.

- Nem garantálható a kompatibilitás az összes kódoló- és írószoftverrel. Ha az USB-eszközön található hangfájlok eredeti kódolása nem kompatibilis szoftverrel történt, akkor előfordulhat, hogy az adott fájlok zajt okoznak vagy hibásan működnek.
- Az ezzel a rendszerrel kompatibilis USB-eszközön tárolható mappák és fájlok maximális száma:
 - 998^{*1} mappa (a gyökérmappával együtt)
 - 998 fájl mappánként
 - 8 mappaszint (a fájlok faszervezetében)^{*1} Ebbe beleértendő a lejátszható hangfájlt nem tartalmazó, illetve az üres mappák is. A mappaszervezettől függően előfordulhat, hogy a rendszer kevesebb mappát ismer fel, mint amennyi ténylegesen elérhető lenne.
- A rendszer nem feltétlenül támogatja a csatlakoztatott USB-eszköz által biztosított összes funkciót.
- A rendszer nem ismeri fel a hangfájlt nem tartalmazó mappákat.

USB-eszköz csatlakoztatása az egység hátoldalán levő USB-porthoz

1 Az „USB REAR” lehetőség kiválasztásához nyomja meg a FUNCTION gombot.

2 Az egység hátoldalán levő Ψ (USB REAR) port nagy felbontású hanggal kompatibilis számítógép vagy WALKMAN® csatlakoztatására használható. Lejátszás működtetése nagy felbontású hanggal kompatibilis számítógéppel vagy WALKMAN® eszközzel. A részleteket lásd a számítógép vagy a WALKMAN® eszköz kezelési útmutatójában.

Megjegyzés

- Ha ehhez a porthoz WALKMAN® eszközt csatlakoztat, használjon USB-kábelt (nem tartozék) és egy opcionális nagy felbontású hang USB adapter WM-PORT kábelt^{*2} (nem tartozék).
- Ha számítógép csatlakoztatásával nagy felbontású hangot játszik le, „Hi-Res Audio Player” lejátszó (Windows/Mac OS operációs rendszer esetén) használata javasolt. A lejátszó ingyenesen letölthető; Az európai vásárlók számára: <http://support.sony-europe.com/>
- Az USB-eszköz nem tölthető a Ψ (USB REAR) portról.
- ^{*2} Az opcionális nagy felbontású hang USB adapter WM-PORT kábel a Sony legközelebbi forgalmazójától megrendelhető.

Lejátszható hangformátumok

A rendszeren a következő audioformátumok hallgathatók:

- MP3: „.mp3” fájlkiterjesztés
- WMA^{*3}: „.wma” fájlkiterjesztés
- AAC^{*3}: „.m4a”, „.mp4” vagy „.3gp” fájlkiterjesztés
- WAV: „.wav” fájlkiterjesztés
- FLAC: „.flac” fájlkiterjesztés
- ALAC: „.m4a” fájlkiterjesztés
- AIFF: „.aiff”, „.aif” vagy „.aifc” fájlkiterjesztés
- DSD: „.dsf” fájlkiterjesztés
- DSDIFF: „.dff” fájlkiterjesztés

Még abban az esetben is, ha a fájl kiterjesztése megfelelő, eltérő fájlformátum esetén a lejátszáskor a rendszer zajt produkálhat vagy meghibásodhat.

^{*3} DRM (Digital Rights Management) szerzőjogvédelemmel ellátott fájlok, illetve online zeneboltból letöltött számok nem játszhatók le a rendszeren. Ha ilyen fájlt próbál lejátszani, a rendszer a következő nem védett audiofájlt játssza le.

USB csatlakozású iPhone/iPad/iPod eszköz lejátszása

Az iPhone/iPad/iPod eszköz az egység Ψ (USB FRONT) portjához csatlakoztatva játszható le.

A kompatibilis iPhone/iPad/iPod eszközökkel kapcsolatos részletes információk itt találhatóak: „Kompatibilis eszközök és verziók” (47. oldal).

- 1 Az „USB FRONT” lehetőség kiválasztásához nyomja meg a FUNCTION gombot.
- 2 Az iPhone/iPad/iPod eszközt az egység Ψ (USB FRONT) portjához kell csatlakoztatni az iPhone/iPad/iPod eszközhöz mellékelt USB-kábellel.
Az iPhone/iPad/iPod eszköz csatlakoztatása előtt csatlakoztassa az USB-kábelt az egységhez. A kijelző felirata „USB”-ről „iPod”-ra módosul.
- 3 Nyomja meg a **▶||** gombot.
A lejátszás elindítása.
A távvezérlő vagy az egység gombjainak használata lehetővé teszi a műsorszám előre- vagy visszatekerését vagy kiválasztását.

Tanács

- Ha a rendszer bekapcsolt állapotában iPhone/iPad/iPod eszközt csatlakoztat a rendszerhez, akkor a töltés automatikusan megkezdődik. A rendszer kikapcsolt állapotában az iPhone/iPad/iPod eszköz nem töltődik.
- Ha az iPhone/iPad/iPod eszköz nem tölthető, húzza ki, majd csatlakoztassa újra. Az iPhone/iPad/iPod eszköz töltési állapotával kapcsolatos részletek az iPhone/iPad/iPod eszköz használati útmutatójában olvashatók.

Megjegyzés

- Az iPhone/iPad/iPod eszköz lecsatlakoztatása előtt kapcsolja ki a rendszert. Ha a rendszer bekapcsolt állapotában csatlakoztatja le az eszközt, akkor az iPhone/iPad/iPod eszközön tárolt adatok megsérülhetnek.
- Ne vigye sehova a rendszert, ha iPhone/iPad/iPod eszköz csatlakozik hozzá. Ez meghibásodáshoz vezethet.
- Az iPhone/iPad/iPod eszköz használatához olvassa el az iPhone/iPad/iPod eszköz használati útmutatóját.
- A Sony az iPhone/iPad/iPod eszközön tárolt adatok elvesztésével, illetve sérülésével kapcsolatos semmiféle felelősséget nem vállal az adott rendszerrel való használat esetén.

Hanganyagok lejátszása az iPhone/iPad/iPod eszközön vezeték nélküli kapcsolaton (AirPlay) keresztül

Az iPhone/iPad/iPod touch eszköz vagy az iTunes programot futtató számítógép vezeték nélküli kapcsolaton keresztül is lejátszható. Részletek: „Zenehallgatás iPhone, iPad, iPod vagy iTunes (AirPlay) eszközzel” (29. oldal).

Zene lejátszása csatlakoztatott egységekről

Az egységhez külső kimeneten csatlakoztatott egységekről is lejátszhatók a műsorszámok.

Megjegyzés

- Előzetesen csökkentse a hangerőt a VOLUME gomb megnyomásával.

- 1** A „LINE IN” lehetőség kiválasztásához nyomja meg a FUNCTION gombot.
- 2** A hangvezetékét csatlakoztassa az egység hátoldalán levő LINE IN (külső bemenet) aljzathoz és a külön megvásárolható külső berendezés kimeneti csatlakozójához.
- 3** Indítsa el a lejátszást a csatlakoztatott eszközön.
Lejátszás közben állítsa be a hangerőt a csatlakoztatott eszközön.
- 4** Állítsa be a hangerőt a távvezérlő VOLUME +/- gombjával.

Megjegyzés

- Ha a csatlakoztatott eszköz hangereje túl alacsony, akkor előfordulhat, hogy a rendszer automatikusan készenléti üzemmódra vált. Részletek: „Az Automatic Standby (Automatikus készenlét) funkció beállítása” (32. oldal).

A rendszer párosítása egy BLUETOOTH eszkővel és zenehallgatás

A BLUETOOTH-eszközökön tárolt zene vezeték nélküli kapcsolaton keresztül hallgatható meg.

A BLUETOOTH funkció használata előtt a BLUETOOTH eszköz regisztrálásához végezze el a párosítást.

Megjegyzés

- A csatlakoztatni kívánt BLUETOOTH eszközt helyezze a rendszer közelébe, egy (1) méteren belülre.
- Ha a BLUETOOTH-eszköz érintéses (NFC) megfelelőséggel rendelkezik, akkor hagyja ki a következő eljárást. Lásd: „Zenehallgatás egygombos művelettel (NFC)” (23. oldal).

1 Nyomja meg a FUNCTION gombot a „BLUETOOTH” lehetőség kiválasztásához.

2 Nyomja meg a MENU gombot.

3 A „Bluetooth Menu” lehetőség kiválasztásához nyomja meg a $\blacktriangle/\blacktriangledown$ gombot, majd nyomja meg az ENTER gombot.

4 A „Pairing” lehetőség kiválasztásához nyomja meg a $\blacktriangle/\blacktriangledown$ gombot, majd nyomja meg az ENTER gombot.

5 Az „Ok” lehetőség kiválasztásához nyomja meg a $\blacktriangle/\blacktriangledown$ gombot, majd nyomja meg az ENTER gombot.

Ha a kijelzőablakban villogni kezd a „Pairing” kijelzés, a rendszer párosítás módba vált át.

6 A BLUETOOTH-eszkővel keressen meg ezt a rendszert.

Ha a keresés befejeződött, a talált eszközök listája megjelenhet a BLUETOOTH-eszköz kijelzőjén.

7 Válassza a [SONY:MAP-S1] lehetőséget (ezt a rendszert).

Ha jelszót kell megadni a BLUETOOTH eszközön, írja be: „0000”.

Ha ez a rendszer nem jelenik meg az eszköz kijelzőjének ablakában, folytassa ismét az 1. lépéstől.

Ha a párosítás megtörtént, akkor a kijelzőn a „Pairing” üzenet átvált a csatlakoztatott BLUETOOTH-eszköz nevére, és megjelenik az eszköz neve.

8 Nyomja meg a $\blacktriangleright\parallel$ gombot.

A lejátszás elindítása.

A BLUETOOTH-eszkőztől függően nyomja meg ismét a $\blacktriangleright\parallel$ gombot.

Az is előfordulhat, hogy a BLUETOOTH-eszközön el kell indítani egy zenelejátszót.

9 A VOLUME +/- gombbal módosítsa a hangerőt.

Ha a rendszeren nem módosítható a hangerő, akkor a BLUETOOTH-eszközön állítsa be.

A műveletek, mint például az előre- vagy visszatekerés, zene és mappa kiválasztása, a távvezérlővel vagy az egység gombjaival hajthatók végre.

Tanács

- Párosítási művelet, illetve BLUETOOTH kapcsolat létesítése akkor is elvégezhető, ha egy BLUETOOTH eszközzel már létrejött a BLUETOOTH kapcsolat. Ha egy másik eszközzel BLUETOOTH kapcsolat eredményesen létrejött, akkor a jelenlegi BLUETOOTH kapcsolat törlésre kerül.

Megjegyzés

- Előfordulhat, hogy egyes BLUETOOTH-eszközök esetén nem használhatók a fent ismertetett műveletek. Ezen felül a tényleges műveletek a csatlakoztatott BLUETOOTH eszköztől függően eltérhetnek.
- Ha már megtörtént a párosítás, azt többször nem kell végrehajtani. Mindazonáltal a következő esetekben a párosítást újra végre kell hajtani:
 - A BLUETOOTH eszköz javítása során a párosítási információ törlődött.
 - A rendszert 9-nél több BLUETOOTH-eszközzel próbálta meg párosítani. Ez a rendszer legfeljebb 9 BLUETOOTH-eszközzel párosítható. Ha 9 eszköz párosításának elvégzése után egy újabb BLUETOOTH eszközt párosít, akkor a rendszerrel elsőként párosított eszköz párosítási információit felülírják az új eszköz párosítási információi.
 - E rendszer párosítási regisztrációs információi a csatlakoztatott eszközről törlődnek.
 - Ha a rendszert alaphelyzetbe állítja vagy törli a rendszerrel való párosítás információit, akkor az összes párosítási információ törlődik.
- Ennek a rendszernek a hangja nem küldhető ki BLUETOOTH-hangsugárázóra.
- A „Passkey” (jelszó) elnevezése lehet még „Passcode”, „PIN code”, „PIN number” és „Password” is.

Csatlakoztatott BLUETOOTH eszköz címének ellenőrzése

Nyomja meg a DISPLAY gombot, miközben a csatlakoztatott BLUETOOTH-eszközön beállított eszköznév látható a kijelző ablakában. A kijelző ablakában körülbelül 8 másodpercig megjelenik a BLUETOOTH-eszköz címe.

A BLUETOOTH eszközzel létesített kapcsolat bontása

A BLUETOOTH-eszközön szüntesse meg a BLUETOOTH-csatlakozást. A „BLUETOOTH” felirat jelenik meg a kijelző ablakában. A -eszköztől függően a csatlakozás a lejátszás leállítása után automatikusan bontásra kerülhet.

Párosítási regisztrációs információ törlése

- 1 A „A rendszer párosítása egy BLUETOOTH eszközzel és zenehallgatás” (21. oldal) rész 3. lépésében válassza a „Delete Link” lehetőséget, majd nyomja meg az ENTER gombot.
- 2 Az „Ok” lehetőség kiválasztásához nyomja meg a $\blacktriangle/\blacktriangledown$ gombot, majd nyomja meg az ENTER gombot. A kijelző ablakában megjelenik a „Complete!” felirat, és minden párosítási információ törlésre kerül.

Megjegyzés

- Ha törölte a párosítási információt, akkor a párosítás ismételt elvégzéséig nem létesíthető BLUETOOTH kapcsolat.

Zenehallgatás regisztrált eszközön keresztül

„A rendszer párosítása egy BLUETOOTH-eszközzel és zenehallgatás” rész 1. lépése után használja a BLUETOOTH-eszközt a rendszerrel való kapcsolat létesítéséhez, majd a lejátszás megkezdéséhez nyomja meg az egység $\blacktriangleright\parallel$ gombját.

Zenehallgatás egygombos művelettel (NFC)

Az NFC olyan technológia, amely különféle eszközök, például mobiltelefonok és IC-címkék közötti kis hatótávú vezeték nélküli kommunikációt tesz lehetővé. Érintse hozzá az okostelefont/táblagépet a rendszerhez. A rendszer automatikusan bekapcsolódik, majd létrejön a párosítás és a BLUETOOTH kapcsolat. Előzetesen kapcsolja be az NFC beállítást.

1 Érintse hozzá az okostelefont/táblagépet a rendszer N-jeléhez. Érintse az okostelefont/táblagépet az egységhez, és tartsa hozzáérintve, amíg az okostelefon/táblagép rezegni nem kezd.

Az okostelefon/táblagép érintéses csatlakoztatására vonatkozó információk az okostelefon/táblagép felhasználói útmutatójában találhatók.

2 A csatlakoztatás elvégzése után nyomja meg a ►|| gombot.

A lejátszás elindítása.

A létesített kapcsolat bontásához érintse az okostelefont/táblagépet a készülék N-jeléhez.

Tanács

- Ezzel a megoldással azok az okostelefonok kompatibilisek, amelyek rendelkeznek NFC funkcióval (kompatibilis operációs rendszer: Android 2.3.3 vagy újabb verzió, az Android 3.x verziók kivételével). A kompatibilis eszközökről az alábbi weboldalon tájékozódhat.

Az európai vásárlók számára:

<http://support.sony-europe.com/>

- Ha az okostelefon/táblagép az egységhez történő hozzáérintésre sem reagál, akkor töltsse le az okostelefonjára/táblagépére az „NFC Easy Connect” alkalmazást, majd futtassa. Majd érintse hozzá ismét az egységhez. Az „NFC Easy Connect” egy kizárólag az Android™ rendszerrel való használathoz készült ingyenes alkalmazás. Olvassa le a következő 2D kódot.



- Ha a készülékhez NFC megfelelőségű okostelefont/táblagépet érint, miközben a rendszerhez egy másik BLUETOOTH eszköz is csatlakoztatva van, akkor a BLUETOOTH eszközzel létesített kapcsolat bontásra kerül, és a rendszer az okostelefonhoz/táblagéphez fog csatlakozni.

Megjegyzés

- Egyes országokban és területeken előfordulhat, hogy NFC megfelelőségű alkalmazások nem tölthetők le.

Lejátszás kiváló minőségű hangkodekkel (AAC/aptX)

A rendszer alkalmas BLUETOOTH eszközökről származó adatok AAC vagy aptX kodek formátumban történő fogadására. Ez jobb minőségű hangot biztosít a lejátszáshoz.

A „Bluetooth AAC” és a „Bluetooth aptx” beállítás gyári értéke „On”.

1 Nyomja meg a MENU gombot.

2 A „Bluetooth Menu” lehetőség kiválasztásához nyomja meg a **▲/▼** gombot, majd nyomja meg az ENTER gombot.

3 A „Bluetooth AAC” (AAC kodek) vagy a „Bluetooth APTX” (aptX kodek) lehetőségének kiválasztásához nyomja meg a **▲/▼** gombot, majd nyomja meg az ENTER gombot.

4 Az „On” lehetőség kiválasztásához nyomja meg a **▲/▼** gombot, majd nyomja meg az ENTER gombot.

Megjegyzés

- Ha BLUETOOTH kapcsolat közben végez beállítást, a kapcsolat megszakad.
- Ha AAC kodek formátumban történő fogadás közben a hang megszakad, akkor a beállítások törléséhez a 4. lépésben válassza az „Off” beállítást. Ebben az esetben a rendszer SBC kodeket kap.

Zenehallgatás vezeték nélküli hálózaton keresztül

Előkészületek: hálózat beállítása

Ha ezt a rendszert hálózathoz csatlakoztatja, akkor sokféle módon használhatja. A beállítási módszerek a hálózati környezettől függően eltérők. Előzetesen ellenőrizze a hálózati környezetét.

Tanács

- Fix IP-cím beállításához használja a „Csatlakozás számítógéppel” (25. oldal) 6. lépésének képernyőjét.

Megjegyzés

- A vezetékes és a vezeték nélküli hálózathoz nem lehet egyidejűleg csatlakozni. Ha a vezeték nélküli hálózathoz csatlakozik, ügyeljen rá, hogy a hálózati (LAN) kábelt kihúzza a rendszerből.
- Vezeték nélküli hálózat beállításához szükség lehet az SSID azonosítóra (a vezeték nélküli hálózat nevére) és a biztonsági kulcsra (a WEP- vagy WPA-kulcsra). A biztonsági kulcs (vagy hálózati kulcs) titkosítás használatával korlátozza azon eszközök körét, amelyekkel kommunikáció lehetséges. Vezeték nélküli útválasztón/hozzáférési ponton keresztül kommunikáló eszközöknek nyújt biztonságot.

Módszer okostelefon/ táblagép esetén

A SongPal alkalmazás kizárólag okostelefonnal/táblagéppel használható. Részletek a Gyors üzembe helyezési útmutatóban találhatók.

Módszer WPS megoldást támogató hozzáférési pont esetén

A WPS hozzáférés gomb használata csatlakozáshoz. Lásd a Gyors üzembe helyezési útmutatót.

Módszer számítógép használata esetén

Lásd: „Csatlakozás számítógéppel” (25. oldal).

Módszer vezetékes hálózat használata esetén

Lásd: „Csatlakozás vezetékes hálózathoz” (27. oldal).

Csatlakozás számítógéppel

Megjegyzés

- Idézzé emlékeztetőbe, hogy Wi-Fi hálózata a beállítás befejezéséig nem lesz védett. A beállítás befejezése után a Wi-Fi hálózat újra védett lesz, ha beállítja a vezeték nélküli LAN titkosítását.

- 1 Tartsa keze ügyében a vezeték nélküli hálózat nevét (SSID) és a használandó vezeték nélküli router/hozzáférési pont biztonsági kulcsát.

SSID (a vezeték nélküli hálózat neve)



Biztonsági kulcs (WEP vagy WPA)

Az SSID és a biztonsági kulcs a vezeték nélküli router/hozzáférési pont használati útmutatójában található.



- 2 A rendszer bekapcsolásához nyomja meg a **I/⏻** gombot.

3 Csatlakoztassa az egységet Mac eszközhöz vagy számítógéphez.

Windows 8 (Windows UI) esetén

- 1 Kapcsolja be a személyi számítógépet.
- 2 Vigye az egérmutatót a Start képernyő jobb felső (vagy jobb alsó) sarkába, és a megjelenő gombok közül válassza a [Settings] (Beállítások) gombot.
Ha érintőpanelt használnál, akkor a gombok megjelenítéséhez pöccintsen a Start képernyő jobb szélétől, majd válassza a [Settings] (Beállítások) gombot.
- 3 Válassza ki a  vagy a  ikont, illetve koppintson a megfelelő ikonra.
- 4 A hálózatok listájából válassza a [Sony_Wireless_Audio_Setup] (Sony vezeték nélküli audiobeállítás) elemet.

Windows 8/Windows 7 esetén

- 1 Kapcsolja be a személyi számítógépet.
- 2 Kattintson vagy koppintson a Start képernyőn az Asztalra.
- 3 Válassza a képernyő alsó részén látható  vagy  ikont.
- 4 A hálózatok listájából válassza a [Sony_Wireless_Audio_Setup] (Sony vezeték nélküli audiobeállítás) elemet.

Windows Vista esetén

- 1 Kapcsolja be a személyi számítógépet.
- 2 Kattintson a képernyő alsó részén látható  ikonra.
- 3 Válassza a [Connect to a network] (csatlakozás hálózathoz) elemet.
- 4 A hálózatok listájából válassza a [Sony_Wireless_Audio_Setup] (Sony vezeték nélküli audiobeállítás) elemet.

Mac OS X esetén

- 1 Kapcsolja be a Mac eszközt.
- 2 Válassza a képernyő felső részén látható  ikont.
- 3 A hálózatok listájából válassza a [Sony_Wireless_Audio_Setup] (Sony vezeték nélküli audiobeállítás) elemet.

4 Lépjen a [Sony Network Device Setting] (Sony hálózati eszköz beállítása) képernyőre.

PC esetén

Indítsa el a böngészőt, és a böngésző címmezőjébe írja be az alábbi URL-címek valamelyikét.
<http://192.168.100.1>

Mac esetén

Indítsa el a Safari böngészőprogramot, és a  ([Bookmarks] (Könyvjelzők)) részben válassza a [Bonjour] lehetőséget, majd válassza a [SONY:MAP-S1] lehetőséget.

5 Amikor megjelenik a [Language Setup] (Nyelv beállítása) képernyő, válassza ki a kívánt nyelvet.

6 A menüből válassza a [Network Settings] (Hálózati beállítások) menüt.



Hálózati beállítások

- 7** Válassza ki a vezeték nélküli LAN útválasztó/hozzáférési pont SSID azonosítóját, majd válassza az [Apply] (Alkalmazás) lehetőséget. Ha szükséges, adja meg a biztonsági kulcsot.

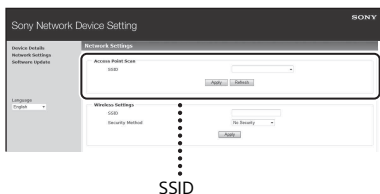

Ha megjelenik a megerősítő képernyő, nyomja meg az [OK] gombot.

- 8** A tápellátás kikapcsolásához nyomja meg a I/⏻ gombot, majd a bekapcsoláshoz nyomja meg ismét a I/⏻ gombot.

- 9** Csatlakoztassa a Mac, illetve a személyi számítógépet a használandó vezeték nélküli LAN útválasztóhoz/hozzáférési ponthoz.

Megjegyzés

- Ezt az eljárást 10 percen belül be kell fejezni. Ha nem tudja befejezni, állítsa alaphelyzetbe a számítógépet (44. oldal).

Csatlakozás vezetékes hálózathoz

Amikor a számítógépet a hálózathoz csatlakoztatja, a DHCP beállítás értéke általában ON (be van kapcsolva a DHCP funkció).

A további részletekkel a számítógép útmutatója szolgálhat.

- 1** Nézze meg, be van-e kapcsolva a számítógép és a router.

- 2** Kösse össze a rendszert és a routert egy (külön megvásárolható) hálózati (LAN) kábellel.

- 3** Kösse össze a routert és a rendszert egy (külön megvásárolható) második hálózati (LAN) kábellel is, vagy hozzon létre köztük vezeték nélküli kapcsolatot.

- 4** Kapcsolja be a rendszert. Amikor létrejön a kapcsolat, a kijelző ablakában világítani kezd a  jelzés.

Zenehallgatás Xperia™/Xperia Tablet eszközön (WALKMAN® alkalmazás)

A WALKMAN® alkalmazás használatával lejátszható az Xperia (Xperia/Xperia Tablet) eszközön tárolt zene.

Megjegyzés

- Ügyeljen rá, hogy ennek a rendszernek a használata előtt, előzetesen csatlakoztassa az Xperia eszközt, és frissítse annak Android operációs rendszerét a legújabb verzióra.

1 Csatlakoztassa a rendszert a hálózathoz.

Részletek: „Előkészületek: hálózat beállítása” (25. oldal).

2 Indítsa el a WALKMAN® alkalmazást az Xperia eszközön.

3 Válassza az Xperia eszköz képernyőjének jobb felső sarkában látható ikont.

Megjelenik a rendszerhez csatlakoztatható eszközök listája.

4 Válassza a [SONY:MAP-S1] lehetőséget (ezt a rendszert).

-
- ## 5 Kezdjen el hanganyagot lejátszani az Xperia eszközön.
- A rendszer „Home Network” funkció üzemmódba lép, és lejátssza a kiválasztott hanganyagot. Ha a lejátszás nem indul el, hajtsa végre újra az eljárást az 1. lépéstől.

Tanács

- A részleteket lásd az Xperia eszköz használati útmutatójában.
- Az Android operációs rendszer használatáról részletesen az Android operációs rendszer súgójában olvashat.
- A Music Throw funkció segítségével ezen a rendszeren lejátszhatók egyes WALKMAN® típusokon tárolt zenék. A Music Throw funkciót a WALKMAN® eszköz használati utasítása ismerteti.

Zenehallgatás iPhone, iPad, iPod vagy iTunes (AirPlay) eszkőzzel

Az AirPlay használatával ezen a rendszeren lejátszható az iPhone, iPad, iPod touch eszközökön, illetve iTunes megoldással rendelkező Mac eszközön vagy számítógépen tárolt zene.

A kompatibilis iPhone, iPad, iPod touch eszközökkel vagy iTunes megoldással kapcsolatos részletes információk itt találhatóak: „Kompatibilis eszközök és verziók” (47. oldal).

Megjegyzés

- A rendszer használata előtt csatlakozzon a hálózathoz iPhone, iPad, iPod touch eszkőzzel, illetve iTunes megoldással rendelkező számítógéppel, és az iOS rendszert vagy az iTunes megoldást frissítse a legújabb verzióra.

1 Csatlakoztassa a rendszert a hálózathoz.

Részletek: „Előkészületek: hálózat beállítása” (25. oldal).

2 Indítsa el az iPhone, iPad, iPod touch vagy iTunes alkalmazását.

3 Az iPhone, iPad, iPod touch eszköz képernyőjének vezérlőközpontjában vagy az iTunes ablakban válassza a ikont.

Megjelenik a rendszerhez csatlakoztatható eszközök listája.

4 Válassza a [SONY:MAP-S1] lehetőséget (ezt a rendszert).

5 Kezddjen el hanganyagot lejátszani egy iPhone, iPad, iPod touch eszközön vagy az iTunes-ban.

A rendszer AirPlay funkció üzemmódba lép, és lejátszza a kiválasztott hanganyagot.

Ha a lejátszás nem indul el, hajtja végre újra az eljárást az 1. lépéstől.

Tanács

- Nagyon hangos lehet a rendszer által kiadott hang, ha az iPhone, iPad, iPod touch eszköz vagy az iTunes használatkor túl nagyra állítja a hangerőt.
- Előfordulhat, hogy az iPhone, iPad, iPod touch eszköz vagy az iTunes hangereje nem kapcsolható össze a rendszer hangerejével.
- Az iPhone, iPad, iPod touch eszköz, az iTunes vagy az AirPlay használatáról az eszköz használati útmutatójában olvashat részletesen.

Zenehallgatás Windows 8/ Windows 7 rendszeren (otthoni hálózat)

Ezen a rendszeren az otthoni hálózati kiszolgálókon, például Media Go Windows Media Player stb. számítógépes alkalmazásban műsorszámok is lejátszhatók. Részletek az alábbi webhelyen. Az európai vásárlók számára:

<http://support.sony-europe.com/>

Az okostelefon/táblagép a kizárólag az okostelefonnal/táblagéppel használandó SongPal alkalmazás révén vezérlőként használható.

A kompatibilis DLNA-eszközökkel kapcsolatos információk itt találhatóak: „Kompatibilis eszközök és verziók” (47. oldal).

Tanács

- A zenének Windows Vista vagy Windows XP operációs rendszerrel rendelkező számítógépen történő lejátszásához vezérlőre van szükség. A részleteket lásd a számítógép használati útmutatójában.

Megjegyzés

- A következő formátumú hanganyagokat tudja lejátszani a kiszolgálóról a rendszer: MP3, lineáris PCM, WMA, AAC, WAV, FLAC, ALAC és AIFF. (A rendszer csak a következő kiterjesztésű AAC-fájlok lejátszására képes: „.m4a”, „.mp4” vagy „.3gp”.) Vezeték nélküli kapcsolat használata esetén előfordulhat, hogy a rendszer egyes hangfájlokat nem képes lejátszani.
- A rendszer nem tudja lejátszani a DRM tartalomvédelemmel ellátott WMA formátumú fájlokat. Ha egy WMA-fájl nem játszható le ezen a rendszeren, akkor a számítógépen kattintson a fájlra jobb egérgombbal. Ha van „Licenc” lap, akkor a fájlt DRM másolásvédelem védi.
- Amikor otthoni hálózaton át hallgat hanganyagot, általában eltart egy ideig, amíg az éppen használatban lévő DLNA-kompatibilis eszközöket felismeri a rendszer.
- Előfordulhat, hogy DLNA CERTIFIED termékekkel nem lehet lejátszani bizonyos tartalmakat.

Internetes zenei adatfolyamok (Zeneszolgáltatások)

Az okostelefonra/táblagépre vezérlőként telepített SongPal alkalmazással számítógép használata nélkül is hallgathatja az interneten elérhető különféle internetes zenei adatfolyamokat.

Az okostelefontól/táblagéptől függően a következő műveletek eltérők lehetnek. A részleteket lásd az okostelefon/táblagép használati útmutatójában.

- 1 Töltse le a SongPal alkalmazást az okostelefonra/táblagépre, majd futtassa a SongPal alkalmazást.

A SongPal alkalmazás kizárólag okostelefonnal/táblagéppel használandó. Ehhez a típushoz külön alkalmazás érhető el a Google Play™ és az App Store portálon egyaránt; telepítése az okostelefonon/táblagépen megjelenített útmutató követésével történhet.

- 2 Kövesse az okostelefon/táblagép képernyőjén megjelenő útmutatást, csatlakoztassa a rendszert egy hálózathoz. Részletek a Gyors üzembe helyezési útmutatóban találhatóak.

- 3 A SongPal alkalmazás forráslistájából válasszon egy zenei szolgáltatást. Elindul a kiválasztott zenei szolgáltatás. Majd megjelenik a lejátszható zenék listája.

4 Válassza ki a kívánt lejátszható tartalmat, és kezdje meg a lejátszást.

Válassza ki a lejátszandó zenét.

Ha elindult a lejátszás, akkor a kiválasztott zenei szolgáltatás megjelenik a kijelző ablakában.

Ha a lejátszás nem indul el, hajtsa végre újra az eljárást az 3. lépéstől.

Tanács

- A Music Unlimited használatához regisztrálnia kell a rendszert. A regisztrációval kapcsolatban a következő weboldalon található tájékoztatás (csak az óceániai modell esetén): <http://munlimited.com/home>
- A szolgáltatástól függően, bejelentkezéskor meg kell adnia saját azonosítóját és jelszavát. Azonosítója és jelszava törléséhez állítsa az egységet alaphelyzetbe (44. oldal).
- Nagyon hangos lehet az egység által kiadott hang, ha okostelefon/táblagép vagy iOS használatakor túl nagyra állítja a hangerőt.
- Az Android operációs rendszer vagy az iOS használatáról az egyes operációs rendszerek súgójában olvashat.
- Ha a „SongPal” használatáról kíván információt kapni, koppintson/kattintson benne a Help (Súgó) ikonra vagy az Option (Beállítások) ikonra.

Megjegyzés

- A szolgáltatások és az elérhetőség időtartama az országtól és a régióktól függően eltérő lehet. Egyes szolgáltatások külön regisztrációt igényelnek. Előfordulhat, hogy tovább kell fejleszteni az eszközt.

Az Automatic Standby (Automatikus készenlét) funkció beállítása

A rendszer automatikusan készenléti módra vált, amennyiben kb. 15 percig nem történik semmilyen művelet vagy nincs kimeneti hangjel (Automatikus készenlét funkció). Gyári beállítás szerint az automatikus készenléti üzemmód funkció be van kapcsolva.

1 Nyomja meg a MENU gombot.

2 A „Standby Mode Menu” kiválasztásához nyomja meg a **▲/▼** gombot, majd nyomja meg az ENTER gombot.

3 Az „Auto Standby” kiválasztásához nyomja meg a **▲/▼** gombot, majd nyomja meg az ENTER gombot.

4 Az „On” vagy az „Off” lehetőség kiválasztásához nyomja meg a **▲/▼** gombot, majd nyomja meg az ENTER gombot.

Tanács

- A készenléti módba lépés előtt 2 perccel az „Auto Standby” felirat jelenik meg a kijelző ablakában.

Megjegyzés

- Az automatikus készenléti üzemmód a vevőegység funkció (FM/AM/DAB) esetén még abban az esetben sem működik, ha engedélyezve van.
- Az alábbi esetekben előfordulhat, hogy a rendszer nem vált automatikusan készenléti üzemmódba:
 - az FM, AM vagy a DAB funkció használata közben,
 - ha audiojelet észlel,
 - hangsáv vagy hangfájl lejátszása közben,
 - előre beállított lejátszásidőzítés vagy kikapcsolásidőzítés közben.
- A rendszer bekapcsolt Automatic Standby (Automatikus készenlét) funkció esetén is visszaszámol (körülbelül 15 percet) a Standby (készenléti) üzemmódra váltás időpontjáig a következő esetekben:
 - ha USB funkció közben USB-eszköz csatlakozik,
 - ha a távvezérlő vagy az egység bármely gombját megnyomják.

A BLUETOOTH/ Hálózati készenléti üzemmód beállítása

Ha engedélyezve van a BLUETOOTH/
Hálózati készenléti üzemmód, akkor
a rendszer BLUETOOTH vagy hálózati
kapcsolat esetén Wait (Várakozás)
üzemmódba vált, még akkor is,
ha a rendszer ki van kapcsolva.
Ez az üzemmód alapértelmezés
szerint le van tiltva.

1 Nyomja meg a MENU gombot.

2 A „Standby Mode Menu”
kiválasztásához nyomja meg
a **▲/▼** gombot, majd nyomja
meg az ENTER gombot.

3 A „BT/NW Standby”
kiválasztásához nyomja meg
a **▲/▼** gombot, majd nyomja
meg az ENTER gombot.

4 Az „On” vagy az „Off” lehetőség
kiválasztásához nyomja meg
a **▲/▼** gombot, majd nyomja
meg az ENTER gombot.

5 A rendszer kikapcsolásához
nyomja meg a **I/⏻** gombot.

Tanács

- Ha a funkció beállítása „ON”, és a rendszerhez BLUETOOTH vagy AirPlay eszközzel csatlakozik, akkor a rendszer automatikusan bekapcsol, és zenehallgatás végezhető a BLUETOOTH vagy az AirPlay csatlakozás használatával.

Megjegyzés

- A rendszer a DLNA eszközzel vagy a zenei szolgáltatások kapcsolattal nem kapcsolható be.

A vezeték nélküli jel ON/OFF (Be/Ki) beállítása

Ha az egység be van kapcsolva, akkor vezérelhető a vezeték nélküli hálózat vagy a BLUETOOTH-jel. Az alapértelmezett beállítás ON.

1 Kapcsolja be az egységet.

2 Ha a kijelző ablakában villog a  jelzés, tartsa lenyomva az egység PUSH ENTER és MENU gombját.

3 Miután megjelent az „RF Off” (vezeték nélküli jel kikapcsolva) vagy az „RF On” (vezeték nélküli jel bekapcsolva) felirat, engedje fel a gombot.



Tanács



- Ha ez a beállítás OFF értékre van állítva, akkor a vezeték nélküli hálózati funkció és a BLUETOOTH-funkció nem érhető el.
- Ha ez a beállítás ki van kapcsolva, akkor az egység bekapcsolása az okostelefon/táblagép révén, az egységen levő egyetlen érintéses funkcióval (NFC) történik.
- Ha ez a beállítás ki van kapcsolva, akkor a BLUETOOTH/Hálózati készenléti üzemmód nem állítható be.
- Ha a BLUETOOTH/Hálózati készenléti mód be van kapcsolva és az egység ki van kapcsolva, akkor a BLUETOOTH/Hálózati készenléti üzemmód kikapcsol.
- Ha ez a beállítás ki van kapcsolva, akkor az egység és a BLUETOOTH-eszköz nem párosítható.
- Vezetékes kapcsolat még ennek a beállításnak a kikapcsolt állapotában is használható.

A hang beállítása

Hangbeállítás igény szerint. A „DSEE HX” beállítás választása tömörített fájlok, pl. MP3 esetén jobb hangminőséget biztosít.

1 Nyomja meg a MENU gombot.

2 A „Sound Menu” lehetőség kiválasztásához nyomja meg a / gombot, majd nyomja meg az ENTER gombot.

3 A „BASS”, „TREBLE” vagy „DSEE HX” lehetőség kiválasztásához nyomja meg a / gombot, majd nyomja meg az ENTER gombot.

BASS: A mélyhangokat állítja be.

TREBLE: A magashangokat állítja be.

DSEE HX: Javítja a hangminőséget CD vagy MP3 minőségnél jobb minőségre. Tömörített fájlok, pl. MP3 esetén kiegészíti a magashangokat, és az eredeti számértékeknél magasabb mintavételezési frekvenciára és bitszámmra javít. Válassza az „Auto” lehetőséget. (Az alapértelmezett beállítás az „Auto”).

Az időzítők használata

A rendszer elalvásidőzítő és lejátszásidőzítő funkciót biztosít.

Megjegyzés

- Az elalvásidőzítő előnyt élvez a lejátszásidőzítővel szemben.

A Sleep Timer elalvásidőzítő beállítása

A meghatározott időben a rendszer automatikusan kikapcsol.

- 1 Nyomja meg a MENU gombot.
- 2 A „Sleep Menu” lehetőség kiválasztásához nyomja meg a $\blacktriangle/\blacktriangledown$ gombot, majd nyomja meg az ENTER gombot.
- 3 A meghatározott idő kiválasztásához nyomja meg a $\blacktriangle/\blacktriangledown$ gombot, majd nyomja meg az ENTER gombot.
A „10minutes” (10 perc) és a „90minutes” (90 perc) értékek között 10 perces lépésekben választhat.

Tanács

- Az elalvásidőzítő hátralévő idejének ellenőrzéséhez végezze el a fenti 1. és 2. lépést.
- Az elalvásidőzítő akkor is működik, ha az óra nincs beállítva.

Az elalvásidőzítő kikapcsolása

A fenti 3. lépésben válassza az „Off” beállítást.

A lejátszásidőzítő beállítása

Megjegyzés

- Az időzítés beállítása előtt győződjön meg róla, hogy az óra be van-e állítva (11. oldal).

Lejátszásidőzítő

Naponta, előre beállított időpontban hallgatható a CD, az USB-eszköz vagy a rádió.

A lejátszásidőzítő beállítása a beállítás törléséig érvényben marad.

- 1 Készítse elő a hangforrást.
- 2 Nyomja meg a MENU gombot.
- 3 A „Timer Menu” lehetőség kiválasztásához nyomja meg a $\blacktriangle/\blacktriangledown$ gombot, majd nyomja meg az ENTER gombot.
- 4 A „Play Setting” lehetőség kiválasztásához nyomja meg a $\blacktriangle/\blacktriangledown$ gombot, majd nyomja meg az ENTER gombot.
A kezdési időpont villog a kijelző ablakában.
- 5 Az idő kiválasztásához nyomja meg a $\blacktriangle/\blacktriangledown$ gombot, majd nyomja meg az ENTER gombot.
Kövesse ugyanezt az eljárást a működtetés kezdési ideje „Minute” értékének, majd a működtetés befejezési ideje „Hour” és „Minute” értékének beállításához.

-
- 6** A kívánt hangforrás kiválasztásához nyomja meg a **▲/▼** gombot, majd nyomja meg az **ENTER** gombot.
Megjelenik a lejátszásidőzítő megerősítő képernyője.

-
- 7** A rendszer kikapcsolásához nyomja meg a **I/⏻** gombot.

Tanács

- Ha a hangforrás CD, akkor a lejátszásidőzítő előre programozható. Lásd: „Saját program létrehozása (programozott lejátszás)” (14. oldal).
- Ha a hangforrás rádió, akkor ügyeljen a rádióállomás előzetes behangolására (15. oldal).
- Az időzítő beállításához végezze el ismét az eljárásokat az elejétől kezdve.

Megjegyzés

- Ha a rendszer a beállított időpontban már bekapcsolt állapotban van, akkor a lejátszásidőzítő nem működik. A rendszer kikapcsolása 5 perccel a beállított idő előtt. Ügyeljen arra, hogy ne működtesse a rendszert az időzítővel történő bekapcsolás és a lejátszás megkezdése előtt.
- Ha a lejátszásidőzítés hangforrásaként automatikus (AUTO) vagy kézi hangolású (MANUAL) rádióállomás van megadva, és az időzítő beállítása után módosítja a rádiófrekvenciát vagy a sávot, akkor az időzítő rádióállomás-beállítása is módosul.
- Ha a lejátszásidőzítő hangforrásaként előre beállított rádióállomásra hangolt rádióállomás van megadva, és ha az időzítő beállítása után módosítja a rádiófrekvenciát vagy a sávot, akkor az időzítő rádióállomás-beállítása nem módosul. Az időzítő rádióállomás-beállítása a beállított frekvenciaértékhez van rögzítve.

A beállítás ellenőrzése

- 1 Nyomja meg a **MENU** gombot.
- 2 A „Timer Menu” lehetőség kiválasztásához nyomja meg a **▲/▼** gombot, majd nyomja meg az **ENTER** gombot.
- 3 A „Timer Select” lehetőség kiválasztásához nyomja meg többször a **▲/▼** gombot, majd az **ENTER** gombot.
- 4 A „Play Setting” lehetőség kiválasztásához nyomja meg a **▲/▼** gombot, majd nyomja meg az **ENTER** gombot.
Az időzítő beállítása megjelenik a kijelző ablakában.

Az időzítő törlése

- A „Beállítás ellenőrzése” (36. oldal) rész 3. lépése után válassza az „Timer Off” lehetőséget, majd nyomja meg az **ENTER** gombot.

A szoftver frissítése

Ha a rendszer az internethez csatlakozik, új szoftververzió észlelése esetén frissítést végez, és a kijelző ablakában megjelenik az „UPDATE” (frissítés) felirat.

Ilyen esetben kövesse az alábbi eljárásokat a legújabb verzióra való frissítéshez.

1 Nyomja meg a MENU gombot.

2 A „Network Menu” lehetőség kiválasztásához nyomja meg a **▲/▼** gombot, majd nyomja meg az ENTER gombot.

3 Az „Update” lehetőség kiválasztásához nyomja meg a **▲/▼** gombot, majd nyomja meg az ENTER gombot.

4 Az „Ok” lehetőség kiválasztásához nyomja meg a **▲/▼** gombot, majd nyomja meg az ENTER gombot.

A legújabb szoftververzió letöltésének indítása.

A letöltés elvégzése után megkezdődik a frissítés.

Amíg a készenléti kijelző narancsszínben világít, ne működtesse az egységet vagy a távvezérlőt.

Amikor befejeződik a frissítés, megjelenik a „Complete!” felirat.

Az egység kikapcsolásához nyomja meg a **I/⏻** gombot, majd a bekapcsolásához nyomja meg ismét.

Megjegyzés

- A frissítés általában 3–10 percig tart. A hálózati környezettől függően tovább is tarthat.
- Frissítés közben se az egység, se a távvezérlő egyik gombját se nyomja meg. Továbbá frissítés közben ne kapcsolja ki a rendszert, és ne húzza ki a tápkábelét.

A „SongPal” alkalmazásról

Hangbeállítások

A hang könnyen testre szabható.

Zenei szolgáltatás

Különböző zenei szolgáltatások használhatók.

Eszközök vezérlése az otthoni hálózaton

Hálózaton keresztül lejátszható a számítógépen vagy a DLNA kiszolgálón tárolt zene.

Az egységbe helyezett CD vagy USB-n keresztül csatlakoztatott eszköz vezérlése

Lejátszhatja az egységbe helyezett CD-n vagy az USB-csatlakozóhoz csatlakoztatott eszközön található zenét.

A „SongPal” alkalmazással vezérelhető lehetőségek a csatlakoztatott eszközök függően eltérők.

Az alkalmazás kialakítása és a műszaki adatok előzetes bejelentés nélkül megváltozhatnak.

Eszköz kiválasztása

„SongPal”-kompatibilis eszköz kiválasztása.

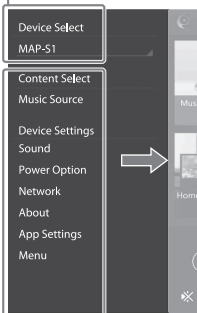

A csatlakoztatott eszköz beállításai

Megjelennek a különböző hang- vagy hálózati beállítások. Ez a menü bármely képernyőről megjeleníthető, jobbra történő pöccintéssel.

Kezdőképernyő

A kiválasztott eszköz funkcióinak és az okostelefonra/iPhone eszközre telepített alkalmazások megjelenítése.

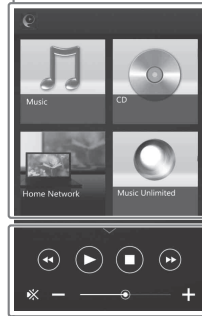

Mini lejátszó

Vezérlő a kiválasztott funkcióhoz.

Hibaelhárítás

Ha probléma történik a rendszer üzemeltetése közben, hajtsa végre az alábbi ismertetett lépéseket, mielőtt a legközelebbi Sony-kereskedőhöz fordulna. Ha hibaüzenet jelenik meg, jegyezze fel.

1 Ellenőrizze, hogy a probléma szerepel-e ebben a „Hibaelhárítás” részben.

2 Ellenőrizze a következő ügyfélszolgálati webhelyeket.

Az európai vásárlók számára:
<http://support.sony-europe.com/>

Ezekon a webhelyeken megtalálja a legfrissebb információkat és a gyakori kérdések listáját.

3 Ha az 1. és a 2. lépés után sem tudja megoldani a problémát, forduljon a legközelebbi Sony-kereskedőhöz.

Ha a probléma a fenti összes lépés elvégzését követően is fennáll, forduljon a legközelebbi Sony-kereskedőhöz.

A termék javításra való beszállításakor a teljes rendszert vigye be (fő egység és távvezérlő).

A terméket képező teljes rendszerre szükség van a javítást igénylő rész megállapításához.

Ha a készenléti jelzés villog

Azonnal húzza ki a tápkábelt, és győződjön meg arról, hogy a hangsugárzó-vezeték nem forró-e.

- A hangsugárzó-vezeték rövidre van zárva?

Ha a készenléti jelzés már nem villog, csatlakoztassa ismét a tápkábelt, és kapcsolja be a rendszert.

Ha a probléma továbbra is fennáll, keresse fel a Sony legközelebbi forgalmazóját.

Általános

A rendszer nem kapcsol be.

- ➔ Ügyeljen rá, hogy a tápkábel megfelelően csatlakozzon a fali aljzathoz.

A rendszer váratlanul készenléti üzemmódra váltott.

- ➔ Ez nem jelent hibás működést. A készülék automatikusan készenléti üzemmódra vált, amennyiben kb. 15 percig nem történik semmilyen művelet vagy nincsen kimeneti audiojel. Lásd: „Az Automatic Standby (Automatikus készenléti) funkció beállítása” (32. oldal).

A lejátszásidőzítő órábeállítása váratlanul törlésre került.

- ➔ Amennyiben körülbelül egy percig semmilyen művelet nem történik, akkor az órábeállítás és a lejátszásidőzítő beállítása automatikusan törlésre kerül. Ismétlje meg a műveletet az elejétől.

Nincs hang.

- ➔ Győződjön meg arról, hogy a hangsugárzó vezeték megfelelően csatlakoznak-e.
- ➔ Növelje a hangerőt az egységen.
- ➔ Ügyeljen rá, hogy ne legyen csatlakoztatva fejhallgató a PHONES aljzathoz.
- ➔ Győződjön meg róla, hogy az eszköz megfelelően csatlakozik-e a LINE IN (külső bemenet) aljzathoz, majd a funkciót állítsa LINE IN beállításra.
- ➔ Elképzelhető, hogy az adott állomáson ideiglenesen szünetel a sugárzás.

A bal és a jobb csatorna balansa nem tiszta, vagy a két oldal felcserélődött.

- ➔ A hangsugárzókat szimmetrikus módon helyezze el.
- ➔ Győződjön meg arról, hogy a hangsugárzó-vezetékek bal/jobb és +/- részei megfelelően csatlakoznak-e.

Erős zúgás vagy zaj hallható.

- ➔ Zajforrásoktól távol helyezze el a rendszert.
- ➔ Csatlakoztassa a rendszert egy másik fali aljzathoz.
- ➔ Zajsűrítővel ellátott váltóáramú elosztó (nem tartozék) használata javasolt.

A távvezérlő nem működik.

- ➔ Távolítsa el a távvezérlő és a készüléken található érzékelő között elhelyezkedő esetleges akadályokat, és ne helyezze a készüléket fénycső közelébe.
- ➔ Irányítsa a távvezérlőt a készüléken lévő érzékelő felé.
- ➔ Vigye közelebb a távvezérlőt a rendszerhez.
- ➔ Cserélje ki az új elemeket.

CD-DA/MP3-lemez

A „Locked” felirat jelenik meg a kijelző ablakában, és lemez nem távolítható el a lemeztálcából.

- ➔ Forduljon a legközelebbi Sony-kereskedéshez, illetve a helyileg illetékes hivatalos Sony-szervizhez.

A rendszer nem játssza le a lemezt vagy a fájlt.

- ➔ A lemez nincs végleg lezárva (olyan CD-R vagy CD-RW lemez, amelyhez még hozzáadhatók adatok).

A hang ugrik vagy a rendszer nem játssza le a lemezt.

- ➔ Lehetséges, hogy a lemez szennyezett vagy karcos. Ha a lemez szennyezett, törölje tisztára.
- ➔ Tegye a rendszert olyan helyre, ahol nincs rezgésnek kitéve (például egy stabil állványra).
- ➔ A hangerőtől függően a hangsugárzók oszcillációja okozhatja a hang ugrálását. A hangsugárzókat helyezze a készüléktől távolabbra vagy más helyzetbe.

A lejátszás nem az első műsorszámtól vagy fájltól indul.

- ➔ Győződjön meg arról, hogy az aktuális lejátszási mód megfelelő-e. Ha a lejátszási mód „Shuffle” vagy „Program”, akkor módosítsa a beállítást (12. oldal).

A lejátszás indítása a szokásosnál több időt vesz igénybe.

- ➔ A következő típusú lemezek növelhetik a lejátszás elindításának időtartamát:
 - bonyolult faszervezetű rögzített lemez,
 - többmenetes formátumban rögzített lemez,
 - sok mappát tartalmazó lemez.

iPhone/iPad/iPod (az USB-porthoz csatlakoztatva)

A kompatibilis iPhone/iPad/iPod eszközökkel kapcsolatos részletes információk itt találhatóak: „Kompatibilis eszközök és verziók” (47. oldal).

Nincs hang.

- ➔ Ellenőrizze, hogy az iPhone/iPad/iPod eszköz megfelelően a Ψ (USB FRONT) porthoz van-e csatlakoztatva.
- ➔ Állítsa le a lejátszást, és csatlakoztassa az iPhone/iPad/iPod eszközt a rendszerhez.
- ➔ Győződjön meg arról, hogy az iPhone/iPad/iPod készüléken a legfrissebb szoftver fut-e. Ha nem, akkor a rendszerrel való használata előtt frissítse az iPhone/iPad/iPod szoftverét.
- ➔ Fokozza a hangerőt.
- ➔ Lehetséges, hogy az iPhone/iPad/iPod eszközt ez a rendszer nem támogatja.

A hang torz.

- ➔ Ellenőrizze, hogy az iPhone/iPad/iPod eszköz megfelelően a Ψ (USB FRONT) porthoz van-e csatlakoztatva.
- ➔ Fokozza a hangerőt.
- ➔ Állítsa az iPhone/iPad/iPod hangszínszabályozó-beállítását „Off” vagy „Flat” értékre.
- ➔ Lehetséges, hogy az iPhone/iPad/iPod eszközt ez a rendszer nem támogatja.

Az iPhone/iPad/iPod nem működik.

- ➔ Állítsa le az esetlegesen az iPhone/iPad/iPod eszközön futó egyéb iOS alkalmazásokat. A részleteket olvassa el az iPhone/iPad/iPod eszközhöz kapott használati útmutatóban.
- ➔ Ellenőrizze, hogy az iPhone/iPad/iPod eszköz megfelelően a Ψ (USB FRONT) porthoz van-e csatlakoztatva.
- ➔ Győződjön meg arról, hogy az iPhone/iPad/iPod készüléken a legfrissebb szoftver fut-e. Ha nem, akkor a rendszerrel való használata előtt frissítse az iPhone/iPad/iPod szoftverét.
- ➔ Mivel a rendszer és az iPhone/iPad/iPod vezérlése egymástól külön történik, elképzelhető, hogy az iPhone/iPad/iPod nem működtethető a távvezérlő vagy a készülék gombjaival. Ebben az esetben használja az iPhone/iPad/iPod vezérlőgombjait.

Az iPhone/iPad/iPod nem tölthető.

- ➔ Ügyeljen rá, hogy az iPhone/iPad/iPod eszköz megfelelően legyen csatlakoztatva a Ψ (USB FRONT) porthoz az iPhone/iPad/iPod eszközhöz mellékelt USB-kábellel.
- ➔ Válassza le, majd csatlakoztassa újra az iPhone/iPad/iPod eszközt. Az iPhone/iPad/iPod eszköz töltési állapotával kapcsolatos részletek az iPhone/iPad/iPod eszköz használati útmutatójában olvashatók.

USB-eszköz

A kompatibilis USB-eszközökkel kapcsolatos részletek itt találhatóak: „Kompatibilis eszközök és verziók” (47. oldal).

A rendszerhez nem támogatott USB-eszköz csatlakozik.

- ➔ Az alábbi problémák léphetnek fel.
 - Az USB-eszközt nem ismeri fel a készülék.
 - A fájl- és mappanevek nem jelennek meg a rendszeren.
 - A lejátszás nem lehetséges.
 - A zene lejátszása nem folyamatos, ugrál.
 - A hang zajos.
 - Torz hang hallható.

Nincs hang.

- ➔ Az USB-eszköz nem megfelelően van csatlakoztatva. Kapcsolja ki a rendszert, és csatlakoztassa ismét az USB-eszközt.

Zaj, akadozás vagy torz hang hallható.

- ➔ A rendszerhez nem támogatott USB-eszköz csatlakozik. Csatlakoztasson egy támogatott USB-eszközt.
- ➔ Kapcsolja ki a rendszert, majd csatlakoztassa ismét az USB-eszközt, és kapcsolja be a rendszert.
- ➔ Maguk a zenei adatok zajosak, vagy a hang torz. Előfordulhat, hogy a zaj a zenei adatok előállításakor keletkezett a számítógép állapota miatt. Ebben az esetben törölje a fájlt és küldje át ismét a zenei adatokat.
- ➔ Túl alacsony bitsebességet használtak a fájlok kódolásakor. Másoljon nagyobb bitsebességgel kódolt fájlokat az USB-eszközre.
- ➔ Nagy felbontású hang lejátszása esetén használja az USB 2.0 nagy sebességű kábellel kompatibilis eszközt.

A „Reading” felirat hosszú ideig látható, vagy sokáig tart, amíg a lejátszás elindul.

- ➔ Az olvasási folyamat a következő esetekben sokáig tarthat:
 - Az USB-eszközön sok mappa vagy fájl van.
 - A fájlstruktúra különösen összetett.
 - Nincs elég szabad memória.
 - A belső memória töredezett.

A fájl vagy mappa neve (album neve) nem jelenik meg megfelelően.

- ➔ Ismételje meg a zenei adatok átvitelét az USB-eszközre, mert elképzelhető, hogy megsérültek az USB-eszközön tárolt adatok.
- ➔ Az adott rendszer által megjeleníthető karakterek a következők:
 - nagybetűk (A–Z),
 - számjegyek (0–9),
 - szimbólumok (< > * +, [] @ \ _).Minden egyéb karakter helyett alulvonás (_) szerepel a kijelzőn.

Az USB-eszközt nem ismeri fel a készülék.

- ➔ Kapcsolja ki a rendszert, csatlakoztassa ismét az USB-eszközt, majd kapcsolja be újra a rendszert.
- ➔ Lehetséges, hogy inkompatibilis USB-eszközt csatlakoztattak.
- ➔ Az USB-eszköz nem működik megfelelően. Olvassa el az USB-eszköz kezelési útmutatóját a probléma megoldásával kapcsolatban.

A lejátszás nem indul el.

- ➔ Kapcsolja ki a rendszert, csatlakoztassa ismét az USB-eszközt, majd kapcsolja be újra a rendszert.
- ➔ Lehetséges, hogy inkompatibilis USB-eszközt csatlakoztattak.

A lejátszás nem az első műsorszámtól indul.

- ➔ Állítsa a lejátszási módot „Normal” lejátszásra.

Az USB-eszköz nem tölthető.

- ➔ Ellenőrizze, hogy az USB-eszköz megfelelően csatlakozik-e az Ψ (USB REAR) porthoz.
- ➔ A rendszer kikapcsolt állapotában töltés nem lehetséges.
- ➔ Lehetséges, hogy az USB-eszközt ez a rendszer nem támogatja.
- ➔ Húzza ki az USB-eszközt, majd csatlakoztassa újra. Az USB-eszköz töltési állapotával kapcsolatos részletek az USB-eszköz használati útmutatójában olvashatók.

Vevőegység (tuner)

Erős zúgás vagy zaj hallható (a „STEREO” felirat villog a kijelző ablakban), vagy rádióadás egyáltalán nem fogható.

- ➔ Csatlakoztassa megfelelően az antennát.
- ➔ Keressen egy megfelelő vételt biztosító helyet és elhelyezést, majd állítsa be ismét az antennát.
- ➔ Az antennákat a zaj felvételének elkerülése érdekében tartsa távol a készüléktől, a hangszugárzók vezetékétől vagy más audiovizuális eszközöktől.
- ➔ Kapcsolja ki a közelben elhelyezett egyéb elektromos berendezéseket.

Egyszerre több rádióállomás műsora hallatszik.

- ➔ Keressen egy megfelelő vételt biztosító helyet és elhelyezést, állítsa be a hangszugárzó-vezetékét, majd állítsa be ismét az antennát.
- ➔ Fogja össze az antennakábeleket a kereskedelmi forgalomban kapható csíptetőkkal, és állítsa be a kábel hosszát.

A DAB/DAB+ rádióállomás vétele nem megfelelő.

- ➔ Ellenőrizze az antenna csatlakoztatását, majd hajtsa végre a DAB Automatic Scan (DAB automatikus keresés) eljárást. Lásd: „DAB állomások automatikus keresésének manuális indítása” (16. oldal).
- ➔ Elképzelhető, hogy az adott DAB/DAB+ szolgáltatás nem elérhető. Másik szolgáltatás választásához nyomja meg a ◀▶ gombot.
- ➔ Ha a korábbtól eltérő térségbe költözött, akkor elképzelhető, hogy egyes szolgáltatások/frekvenciák megváltoztak, így a korábbi adások nem hangolhatók be. A műsorszórás tartalmának ismételt regisztrálásához végezze el az automatikus DAB-keresési műveletet. (E művelet végrehajtása minden korábban tárolt állomást töröl.)

Megszakadt a DAB/DAB+ sugárzása.

- ➔ A jelminőség jelzett értékének javításához ellenőrizze a rendszer elhelyezkedését, vagy állítsa más helyzetbe az antennát.

Hálózati kapcsolat

A rendszer nem tud csatlakozni a hálózathoz. (A hálózaton lévő más berendezések nem találják vagy nem ismerik fel a rendszert.)

- ➔ Ellenőrizze, hogy megjelenik-e a  kijelzés a kijelző ablakában.
- ➔ Ha a rendszert router nélküli kommunikációs környezetben kapcsolja be, akkor hozzávetőleg 1 percig tart, amíg a rendszer IP-címet kap.
- ➔ Fix IP-cím használata esetén ugyanazt az IP-címet más berendezés is használhatja. Használjon eltérő IP-címet.

A rendszer nem tud a hálózathoz csatlakozni vezeték nélküli kapcsolattal.

- ➔ Ha a rendszerhez hálózati (LAN) kábel csatlakozik, akkor a rendszer automatikusan vezeték LAN-kapcsolatot próbál meg létesíteni. Ha vezeték nélküli kapcsolatot szeretne használni, ne csatlakoztasson hálózati (LAN) kábelt a rendszerhez.
- ➔ Ellenőrizze a vezeték nélküli LAN router/hozzáférési pont beállításait. Ha a rejtett SSID mód beállítása a hozzáférési ponton „On”, akkor állítsa „Off” beállításra. A vezeték nélküli útválasztóba hozzáférési pontjának beállításával kapcsolatos részletek a hozzáférési pont kezelési útmutatójában találhatóak.

A rendszer nem tud csatlakozni a hálózathoz WPS használatával.

- ➔ Állítsa be a hálózatát, miután hozzáférési pont-kereséssel megkereste a hozzáférési pontot.
- ➔ Nem tud hálózathoz csatlakozni WPS használatával, ha hozzáférési pontja WEP-re van beállítva.
- ➔ Frissítse a vezeték nélküli LAN útválasztó/hozzáférési pont firmware programját a legújabb verzióra.

Zenei szolgáltatások

A rendszer nem tud Zeneszolgáltatásokhoz csatlakozni.

- ➔ Győződjön meg arról, hogy vezeték nélküli router/hozzáférési pont be van-e kapcsolva.
- ➔ Ellenőrizze, hogy megjelenik-e a  kijelzés a kijelző ablakában. Ha nem, akkor állítsa be újra a vezeték nélküli hálózatot. Részletek a Gyors üzembe helyezési útmutatóban találhatóak.

- ➔ Ha a rendszer vezeték nélküli hálózathoz csatlakozik, helyezze közelebb egymáshoz a rendszert és a vezeték nélküli LAN routert/hozzáférési pontot, és ismétlje meg a beállítását.
- ➔ A szolgáltatótól függően előfordulhat, hogy csak egy internetkapcsolat engedélyezett. Ilyenkor a rendszer nem tud csatlakozni, ha a kapcsolat már foglalt. Forduljon a szolgáltatójához.
- ➔ Amikor pillanatnyi kikapcsolás után bekapcsolja mobiltelefonját (androidos eszközt, Xperia eszközt vagy iPhone/iPod touch eszközt), próbálja meg újraindítani a „SongPal” alkalmazást.

Otthoni hálózat

A vezérlő (a működtető eszköz) nem találja ezt a rendszert. (A vezérlő nem tud böngészni a rendszer tartalmában.)

- ➔ Gondoskodjon arról, hogy a vezérlő csatlakozzon az otthoni hálózathoz.
- ➔ Engedélyezve van a hozzáférési ponton a multicast vezérlés.

A zene automatikusan megszólalt.

- ➔ Előfordulhat, hogy a rendszert egy másik készülék vezérli. A vezérlés elutasításához kapcsolja ki a BLUETOOTH/Hálózati készenlét üzemmódot (33. oldal).

Megszakadt a hang.

- ➔ Túl van terhelve a DLNA-kiszolgáló. Lépjen ki minden futó alkalmazásból.
- ➔ Gyenge a vezeték nélküli LAN jelerőssége. Ne használja a mikrohullámú sütőt.
- ➔ IEEE 802.11n-kompatibilis vezeték nélküli útválasztók/hozzáférési pontok esetén a vezeték nélküli LAN kommunikációs sebessége csökkenthet, ha a WEP vagy a WPA/WPA2-PSK (TKIP) titkosítási mód van kiválasztva. Ha a sebesség csökken, a biztonsági módszert módosítsa WPA/WPA2-PSK (AES) beállításra. A titkosítási (biztonsági) eljárás az eszköztől függ. A részleteket lásd a router/hozzáférési pont használati útmutatójában.

Hangolás vagy lejátszás nem hajtható végre.

- ➔ Ellenőrizze, hogy megfelelő-e az audiófájl, illetve nem lett-e kitérölve a kiszolgálóról. Olvassa el a kiszolgálóhoz kapott kezelési útmutatót.

- ➔ A kiszolgáló a rendszer által nem támogatott audioformátumú audiófájl próbál meg lejátszani. Nézze meg a kiszolgáló audioformátumokkal kapcsolatos adatait.
- ➔ Tiltsa le a multicast vezérlést a vezeték nélküli LAN routeren/hozzáférési ponton. Ha engedélyezve van, több percig is eltarthat, amíg megszólal a hang. A részleteket lásd a vezeték nélküli router/hozzáférési pont használati útmutatójában.
- ➔ A kiszolgáló visszautasítja a rendszer hozzáférési kéréseit. Módosítsa a kiszolgáló beállításait úgy, hogy az ne utasítsa vissza a rendszer hozzáférési kéréseit. A részletek a kiszolgáló használati útmutatójában olvashatók.

AirPlay

A kompatibilis iPhone/iPad/iPod touch eszközökkel kapcsolatos részletes információk itt találhatóak: „Kompatibilis eszközök és verziók” (47. oldal).

A rendszer nem található meg egy iPhone/iPad/iPod touch eszköznél.

- ➔ Lásd „Hálózati kapcsolat – A rendszer nem tud csatlakozni a hálózathoz.” (42. oldal).
- ➔ Ellenőrizze, hogy az iPhone/iPad/iPod touch eszköz vagy az iTunes programot futtató számítógép csatlakozik az otthoni hálózathoz.
- ➔ E rendszer használatának megkezdése előtt frissítse az iOS vagy az iTunes szoftvert a legújabb verzióra.

A zene automatikusan megszólalt.

- ➔ Előfordulhat, hogy a rendszert egy másik készülék vezérli. A vezérlés elutasításához kapcsolja ki a BLUETOOTH/Hálózati készenlét üzemmódot (33. oldal).

Lejátszás közben a hang megszakad.

- ➔ Túl van terhelve a kiszolgáló. Lépjen ki minden futó alkalmazásból.

Ez a készülék nem működtethető.

- ➔ Frissítse az iPhone/iPad/iPod touch eszköz vagy az iTunes szoftverét a legújabb verzióra.

A rendszer gyári beállításainak visszaállítása

Ha a rendszer még mindig nem működik megfelelően, állítsa vissza a gyári beállításokat.

A gyári beállítások visszaállításához a készülék gombjait kell használni.

- 1 Húzza ki a tápkábelt és ellenőrizze, hogy a készenléti jelzés nem világít. Majd csatlakoztassa ismét a tápkábelt, és kapcsolja be a rendszert.
- 2 Tartsa nyomva az egységen található PUSH ENTER és a I/⏻ gombot mindaddig, amíg az „All reset” felirat meg nem jelenik a kijelző ablakában.

A felhasználó által elvégzett összes beállítás – például a tárolt rádióállomások, az óra, időzítő, a hálózat – törlésre kerül. A rendszer törli az internetes zenei adatfolyam-továbbításhoz (zenei szolgáltatásokhoz) tartozó bejelentkezési azonosítóját és jelszavát is.

Ha a probléma a fenti összes lépés elvégzését követően is fennáll, forduljon a legközelebbi Sony-kereskedőhöz.

Megjegyzés

- Az egység selejtezése vagy más személynek történő átadása esetén biztonsági okból végezze el az egység alaphelyzetbe állítását.

Üzenetek

Működés közben előfordulhat, hogy az alábbi üzenetek valamelyike megjelenik vagy villog.

Cannot Download

A rendszer nem tudta letölteni a frissítés adatait a szoftverfrissítés közben. Nyissa meg a beállító menüt, és frissítse újra a szoftvert.

Cannot Play

Olyan lemezt, például CD-ROM vagy DVD lemezt helyezett be, amelyet ez a rendszer nem tud lejátszani.

Complete!

A rádióállomás beállításának művelete rendben befejeződött.

Data Error

Le nem játszható fájlt próbált meg lejátszani.

Hiba

Az inicializálás során használta a rendszert. Várjon egy ideig, amíg az inicializálás befejeződik.

Initial

A rendszer inicializálja a hálózat beállításait. Eközben a rendszer bizonyos gombjai nem használhatók.

Locked

A lemeznyílás zárolva van és a lemez nem távolítható el. Keresse fel a Sony legközelebbi forgalmazóját.

No Connect

A rendszer nem tud csatlakozni a hálózathoz.

No Device

Nincs csatlakoztatva USB-eszköz, vagy a csatlakoztatott USB-eszközt eltávolították.

No Disk

A lejátszóban nincs lemez, vagy olyan lemezt tett be, amelyet a készülék nem tud lejátszani.

No Memory

A memória adathordozó nincs behelyezve az USB-eszközbe, vagy a rendszer nem tudja azonosítani a memória adathordozót.

No Step

Minden beprogramozott műsorszám törlésre került.

Not Supported

A rendszer nem támogatja a csatlakoztatott USB-eszköz használatát.

No Track

Nincs lejátszható fájl az USB-eszközön vagy lemezen.

Not In Use

Nem használható gombot nyomott meg.

Over Current

Húzza ki az USB-eszközt a portból, kapcsolja ki a rendszert, majd kapcsolja be újra.

Push STOP

CD vagy USB funkció melletti lejátszás közben megpróbálta módosítani a lejátszási módot.

Reading

A rendszer a CD vagy az USB-eszköz adatait olvassa. Beolvasás közben egyes gombok nem működnek.

Step Full!

25-nél több műsorszámot vagy fájlt próbált beprogramozni.

Time NG!

A lejátszásidőzítő kezdési és befejezési időpontja azonos.

Update Error

A rendszer nem tudja frissíteni a szoftvert. Kapcsolja ki a rendszert, majd kapcsolja be újra. A rendszer megpróbálja frissíteni a szoftvert. Ha ugyanez az üzenet jelenik meg, forduljon a legközelebbi Sony-forgalmazóhoz.

Óvintézkedések

Az ezzel a rendszerrel LEJÁTSZHATÓ lemezek

- Hang CD-DA-lemezek
- CD-R/CD-RW (CD-DA műsorszámok és MP3 fájlok hangadatai)

Ne használjon adatot nem tartalmazó CD-R/CD-RW lemezt. Ez a lemez károsodását okozhatja.

Az ezzel a rendszerrel NEM LEJÁTSZHATÓ lemezek

- CD-ROM
- Nem 1-es/2-es szintű vagy Joliet, ISO9660 konform zenei CD formátumú vagy MP3 formátumú CD-R/CD-RW lemezek
- Többmenetes formátumban rögzített, nem lezárt CD-R/CD-RW lemezek
- Gyenge felvételi minőségű CD-R/CD-RW, szennyezett vagy karcolt CD-R/CD-RW, vagy nem kompatibilis felvevőeszközzel rögzített CD-R/CD-RW lemezek
- Nem megfelelően lezárt CD-R/CD-RW lemezek
- Nem MPEG 1 Audio Layer-3 (MP3) formátumú fájlokat tartalmazó CD-R/CD-RW lemezek
- 8 cm-es lemez
- Nem szabványos formájú lemezek (például szív, négyzet vagy csillag alakú)
- Olyan lemezek, amelyek felületére címke, papír vagy matrica van ragasztva
- Címkével ellátott kölcsönzött vagy használt lemezek, amelyeknél a ragasztó kitüremkedik a címke alól
- Nyomatott címkével ellátott lemezek, amelyeken a tinta ragadós érzetű

Megjegyzés a CD-DA-lemezekhez

- Lejátszás előtt törölje le a lemezt egy törőlkendővel a közepétől a széle felé haladva.
- A lemezek tisztításához ne használjon oldószert, például benzint, higítószert, a kereskedelemben kapható tisztítószerket vagy a bakelitlemezekhez készült antisztatikus permeteket.

- Ne tegye ki a lemezt közvetlen napfénynek vagy hőhatásnak (például hővezeték hőjének), és ne hagyja közvetlen napsütésben álló autóban.

Biztonság

- Ha huzamosabb ideig nem használja a készüléket, akkor húzza ki teljesen a hálózati tápkábelt a fali aljzatból. A rendszer tápvezetékét mindig a csatlakozódugónál fogva húzza ki. Soha ne a kábelt húzza.
- Ha bármilyen szilárd anyag vagy folyadék kerül a készülék belsejébe, az ismételt használat előtt húzza ki a hálózati tápkábelt, és forduljon szakemberhez.
- A tápkábel cseréjét kizárólag szakszerviz végezheti.

Elhelyezés

- Ne döntse meg a rendszert, és ne helyezze túl meleg, hideg, poros, szennyezett, páras vagy nem megfelelő szellőzésű helyre, vagy ahol rezgésnek, közvetlen napfénynek vagy erős fénynek van kitéve.
- Legyen körültekintő, ha a rendszert védőbevonattal (például gyanta, olaj, fényező) kezelt felületre helyezi, mert foltosodást vagy elszíneződést idézhet elő.
- Ha a rendszert a hidegről közvetlenül meleg helyre viszi vagy nagyon páras szobába helyezi, a nedvesség a CD-lejátszóban lecsapódhat a lencsére, ami hibás működést okozhat. Ilyen esetben távolítsa el a lemezt, és hagyja bekapcsolva a rendszert körülbelül egy órán át, amíg a nedvesség el nem párolog. Ha a rendszer továbbra sem üzemel, még hosszabb idő után sem, akkor forduljon a legközelebbi Sony-kereskedéshez.

Felmelegedés

- A készülék töltés vagy hosszú idejű működés közbeni felmelegedése normális jelenség, és nem igényel semmilyen intézkedést.
- Nagy hangerőn huzamosabb ideig történő működtetés esetén a készülékház felforrósodhat, ezért ne érintse meg.
- Hagyja szabadon a szellőzőnyílásokat.

A készülékház tisztítása

A rendszer tisztításához használjon kimélő tisztítószeroldattal enyhén megnedvesített puha kendőt. A tisztításhoz soha ne használjon súrolószert, súrolószivacsot vagy oldószert (például hígítót, benzint vagy alkoholt).

Kompatibilis eszközök és verziók

iPhone/iPad/iPod vagy iTunes

A kompatibilis eszközök legújabb támogatott verzióival kapcsolatos részletekről az alábbi webhelyeken tájékozódhat:

Az európai vásárlók számára:

<http://support.sony-europe.com/>

Kompatibilis típusok	AirPlay	BLUETOOTH®	USB
iPhone 5s	○	○	○
iPhone 5c	○	○	○
iPhone 5	○	○	○
iPhone 4s	○	○	○
iPhone 4	○	○	○
iPhone 3GS	○	○	○
iPad Air*	○	○	○
iPad mini, Retina kijelzővel*	○	○	○
iPad (4. generációs)*	○	○	○
iPad mini*	○	○	○
iPad (3. generációs)*	○	○	○
iPad 2*	○	○	○
iPad*	○	○	○

Kompatibilis típusok	AirPlay	BLUETOOTH®	USB
iPod touch (5. generációs)	○	○	○
iPod touch (4. generációs)	○	○	○
iPod touch (3. generációs)*	○	○	○
iPod classic*			○
iPod nano (7. generációs)*		○	○
iPod nano (6. generációs)*			○
iPod nano (5. generációs)*			○
iPod nano (4. generációs)*			○

* A „SongPal” alkalmazás nem támogatja az iPod touch (3. generációs), az iPod classic és az iPod nano eszközöket.

A „SongPal” alkalmazás nem támogatja az iPad eszközt (2014. januári állapot).

Az AirPlay együttműködik a 4.3.3-es vagy újabb verziójú iOS rendszert használó iPhone, iPad és iPod touch, az OS X Mountain Lion rendszert használó Mac, illetve 10.2.2-es vagy újabb verziójú iTunes programot használó Mac vagy PC eszközökkel.

A Bluetooth technológia a következő eszközökkel használható: iPhone 5s, iPhone 5c, iPhone 5, iPhone 4s, iPhone 4, iPhone 3GS, iPod touch (5. generációs), iPod touch (4. generációs).

Az USB-funkció együttműködik a 4.3.3-es vagy újabb verziójú iOS rendszert használó iPhone, iPad és iPod touch, az OS X Mountain Lion rendszert használó Mac, illetve 10.2.2-es vagy újabb verziójú iTunes programot használó Mac vagy PC eszközökkel.

DLNA-eszköz

A kompatibilis eszközök legújabb támogatott verzióival kapcsolatos részletekről az alábbi webhelyeken tájékozódhat:

Az európai vásárlók számára:

<http://support.sony-europe.com/>

USB-eszköz

A kompatibilis eszközök legújabb támogatott verzióival kapcsolatos részletekről az alábbi webhelyeken tájékozódhat:

Az európai vásárlók számára:

<http://support.sony-europe.com/>

BLUETOOTH vezeték nélküli technológia

A BLUETOOTH vezeték nélküli technológia olyan kis hatósugarú vezeték nélküli technológia, amely digitális eszközöket, például személyi számítógépeket és digitális fényképezőket kapcsol össze.

A BLUETOOTH vezeték nélküli technológia használatával a készülékek kb. 10 méteres tartományon belül működtethetők.

A BLUETOOTH vezeték nélküli technológiát gyakran használják két eszköz között, de egy eszköz több eszközhöz is csatlakoztatható.

Az USB csatlakozástól eltérően itt nincs szükség vezetékre, és az sem kell, hogy az eszközök egymással szemben helyezkedjenek el, mint a vezeték nélküli infravörös technológia esetén.

A technológia egy táskában vagy zsebben elhelyezett BLUETOOTH eszközzel is használható.

A BLUETOOTH vezeték nélküli technológia vállalatok ezrei által támogatott globális szabvány. Ezek a vállalatok a globális szabványnak megfelelő termékeket állítanak elő.

Támogatott BLUETOOTH verziók és profilok

A profil a különféle BLUETOOTH termékek képességeinek szabványos készlete.

A támogatott BLUETOOTH-verziók és -profilok részleteit a következő szakasz ismerteti: „Műszaki adatok” (49. oldal).

Megjegyzés

- Az ehhez a rendszerhez csatlakoztatott BLUETOOTH eszköz használatához az eszköznek és ennek a rendszernek ugyanazt a profilt kell támogatnia. Ne feledje, hogy a BLUETOOTH eszköz specifikációjától függően az eszköz funkciói még akkor is eltérőek lehetnek, ha ugyanazzal a profillal rendelkezik, mint ez a rendszer.
- A BLUETOOTH vezeték nélküli technológia sajátosságai miatt adódóan, az átvitt adó eszközön történő hanglejátszáshoz képest ezen a rendszeren kissé késik a lejátszás.

Hatékony kommunikációs hatótáv

A BLUETOOTH eszközöket egymástól hozzávetőleg 10 méteren belül kell használni (és nem lehet köztük akadály).

A hatásos kommunikációs tartomány a következő esetekben kisebb lehet.

- Ha személyi, fémből készült tárgy, fal vagy más akadály van az egymással BLUETOOTH-kapcsolatban álló eszközök között
- Olyan helyen, ahol vezeték nélküli LAN van telepítve
- Használatban lévő mikrohullámú sütők közelében
- Olyan helyen, ahol más elektromágneses sugárzás van jelen

Más készülékek hatása

A BLUETOOTH eszközök és a vezeték nélküli helyi hálózat (IEEE 802.11b/g) ugyanazt a frekvenciasávot (2,4 GHz) használják.

Amikor BLUETOOTH eszközt egy vezeték nélküli helyi hálózati működésre alkalmas eszköz közelében használja, elektromágneses interferencia léphet fel. Ennek eredménye lehet a kisebb adatátviteli sebesség, a zaj, illetve az, hogy nem jön létre kapcsolat. Ilyen esetben próbálja meg a következőket:

- Akkor csatlakoztassa ezt a rendszert és a BLUETOOTH mobiltelefont vagy BLUETOOTH eszközt, ha legalább 10 méteres távolságban van a vezeték nélküli helyi hálózati berendezéstől.

- Amikor BLUETOOTH eszközt a vezeték nélküli helyi hálózati eszköztől számított 10 méteren belül használja, kapcsolja ki a vezeték nélküli helyi hálózati eszközt.

Más készülékekre gyakorolt hatások

Az ezen rendszer által kibocsátott rádióhullámok zavarhatják egyes orvosi berendezések működését. Mivel ez az interferencia meghibásodást eredményezhet, a következő helyeken mindig kapcsolja ki ezt az egységet, a BLUETOOTH mobiltelefont és a BLUETOOTH eszközt:

- kórházakban, vonatokon és repülőgépeken;
- automatikus ajtók és tűzjelzők közelében.

Megjegyzés

- Ez a rendszer a BLUETOOTH specifikációnak megfelelő biztonsági funkciók segítségével biztosítja a biztonság fenntartását a BLUETOOTH technológiát használó kommunikáció során. A beállításoktól és egyéb tényezőktől függően azonban előfordulhat, hogy ez a biztonság nem elégséges, ezért a BLUETOOTH technológiát használó kommunikáció használatakor mindig legyen óvatos.
- A Sony semmilyen módon nem tehető felelőssé a BLUETOOTH technológiát használó kommunikáció során bekövetkező információkiszivárgásból adódó károkért és veszteségekért.
- A BLUETOOTH kommunikáció nem feltétlenül garantált az ezzel a rendszerrel azonos profilú minden BLUETOOTH eszközzel.
- Az ehhez a rendszerhez csatlakoztatott BLUETOOTH eszközöknek meg kell felelniük a BLUETOOTH SIG, Inc. által előírt BLUETOOTH specifikációnak, és erről tanúsítvánnyal kell rendelkezniük. Azonban még a BLUETOOTH specifikációnak megfelelő eszközök esetén is előfordulhat, hogy a BLUETOOTH eszköz specifikációja vagy jellemzői bizonyos esetekben lehetetlenné teszik a csatlakozást, vagy más vezérlési módszert, megjelenítést és működést eredményeznek.
- Az ehhez a rendszerhez csatlakoztatott BLUETOOTH eszköztől, a kommunikációs környezettől, illetve a környezeti feltételektől függően előfordulhat, hogy zaj keletkezik vagy elhallgat a hang.

Műszaki adatok

Erősítő

Kimenő (névleges) teljesítmény:

50 W + 50 W (4 Ω, 1 kHz)*¹

*¹ A felsorolt műszaki adatok mérése a következő körülmények között történt:

Áramellátási követelmények: 230 V~, 50 Hz

Bemenetek/kimenetek

LINE IN (külső bemeneti) aljzat:

Érzékenységi: 2 V

Impedancia: 47 kΩ

LINE OUT (külső kimeneti) aljzat:

Kimeneti feszültség: 2 V

Impedancia: 1 kΩ

5 Hz – 80 kHz (-3 dB)

PHONES (fejhallgató) aljzat:

Sztereo normál aljzat, legalább 8 Ω-os

USB:

USB-port: Type A, 5 V DC 2,1 A

DIGITAL IN aljzat:

USB-port: Type B

CD-DA-/MP3-lejátszó rész

Rendszer:

CD- és digitális audiorendszer

Lézerdióda jellemzői:

Fénykibocsátás időtartama: Folyamatos

Lézerkimenet*²: kisebb mint 44,6 μW

*² A 7 mm-es apertúrájú optikai vevőegység objektívjének felületétől 200 mm-re mért érték.

Frekvenciaátvitel:

10 Hz – 20 kHz

Jel-zaj arány:

Több mint 90 dB

Dinamikatartomány:

Több mint 90 dB

Vevőegység (tuner)

AM vevőegység:

Vételi frekvenciatartomány:

Európai modell:

531–1602 kHz (9 kHz-es hangolási lépésközzel)

Más típusok:

530–1710 kHz (10 kHz-es hangolási lépésközzel)

531–1710 kHz (9 kHz-es hangolási lépésközzel)

Antenna:

AM keretantenna

Középfrekvencia:

400 kHz

FM vevőegység

FM sztereó, FM szuperheterodin vevőegység

Vételi frekvenciatartomány:

87,5 MHz – 108,0 MHz (50 kHz-es lépésekben)

Antenna:

FM-huzalantenna

Antennacsatlakozók:

DAB/FM-huzalantenna

75 Ω aszimmetrikus

DAB/DAB+ vevőegység:

FM sztereó, DAB/FM szuperheterodin vevőegység

Frekvenciasáv:

III. sáv:

174,928 (5A) MHz – 239,200 (13F) MHz*3

Antenna:

DAB/FM-huzalantenna:

DAB/DAB+ frekvenciatáblázat (III. sáv):

Frekvencia	Címke
174,928 MHz	5 A
176,640 MHz	5 B
178,352 MHz	5 C
180,064 MHz	5 D
181,936 MHz	6 A
183,648 MHz	6 B

Frekvencia	Címke
185,360 MHz	6 C
187,072 MHz	6 D
188,928 MHz	7 A
190,640 MHz	7 B
192,352 MHz	7 C
194,064 MHz	7 D
195,936 MHz	8 A
197,648 MHz	8 B
199,360 MHz	8 C
201,072 MHz	8 D
202,928 MHz	9 A
204,640 MHz	9 B
206,352 MHz	9 C
208,064 MHz	9 D
209,936 MHz	10 A
211,648 MHz	10 B
213,360 MHz	10 C
215,072 MHz	10 D
216,928 MHz	11 A
218,640 MHz	11 B
220,352 MHz	11 C
222,064 MHz	11 D
223,936 MHz	12 A
225,648 MHz	12 B
227,360 MHz	12 C
229,072 MHz	12 D
230,784 MHz	13 A
232,496 MHz	13 B
234,208 MHz	13 C

Frekvencia	Címke
235,776 MHz	13 D
237,488 MHz	13 E
239,200 MHz	13 F

*3 A rendszeren a frekvenciák két tizedeshelyig kerülnek megjelenítésre.

BLUETOOTH egység

Kommunikációs rendszer:

BLUETOOTH Standard version 3.0

Kimenet:

BLUETOOTH Standard Power Class 2

Legnagyobb kommunikációs hatótáv:

Hatótáv kb. 10 m*4

Frekvenciasáv:

2,4 GHz-es sáv (2,4000 GHz – 2,4835 GHz)

Modulációs módszer:

FHSS

Kompatibilis BLUETOOTH-profilok*5:

A2DP (Advanced Audio Distribution Profile)
AVRCP (Audio Video Remote Control Profile)

Támogatott tartalomvédelmi módszer

SCMS-T módszer

Támogatott kodek

SBC (Alsávkodek), AAC, aptX

Átviteli frekvenciasáv

20–20 000 Hz (44,1 kHz-es mintavétellel)

*4 A tényleges hatótáv olyan tényezőktől függ, mint az eszközök közötti akadályok, a mikrohullámú sütő körül kialakult mágneses tér, a sztatikus elektromosság, a vételi érzékenység, az antenna teljesítménye, az operációs rendszer, a szoftveralkalmazás stb.

*5 A szokásos BLUETOOTH profilok az eszközök közötti BLUETOOTH kommunikáció célját jelzik.

Hálózat

LAN-port:

RJ-45

10BASE-T/100BASE-TX

(A kommunikációs sebesség a kommunikációs környezettől függően változhat. Ez a rendszer nem garantálja a 10BASE-T/100BASE-TX kommunikációs sebességét és minőségét.)

Vezeték nélküli LAN:

Kompatibilis szabványok:

IEEE 802.11 b/g (64 bites WEP, 128 bites WEP)

Frekvenciasáv: 2,4 GHz-es sáv

(2,4000–2,4835 GHz)

Rendelkezésre álló csatornák: 1–13

WEP 64 bit, WEP 128 bit

WPA/WPA2-PSK (AES)

WPA/WPA2-PSK (TKIP)

Kompatibilis formátumok:

PCM 192 kHz/24 bit, DSD 2,8 MHz/1 bit

DSD (DSF, DSDIFF), LPCM (WAV, AIFF), FLAC,

ALAC, MP3, AAC, WMA

Általános

Energiaellátási követelmények:

220–240 VAC, 50/60 Hz

Teljesítményfelvétel:

55 watt

Méret (Sz/Ma/Mé) (a legnagyobb kinyúlásokkal):

hozzávetőleg 251 × 115 × 290 mm

Tömeg:

Kb. 5,6 kg

Mellékelt tartozékok:

Távvezérlő (RM-AMU209) (1), R03 lítium elem (AAA méretű), hálózati csatlakozóvezeték (2), DAB/FM-huzalantenna (2), AM-keretantenna (1), Gyors üzembe helyezési útmutató (1), Kezelési útmutató (ez az ismertető) (1)

A kivitel és a műszaki adatok előzetes bejelentés nélkül megváltozhatnak.

Készenléti teljesítményfelvétel: 0,5 W (minden vezeték nélküli hálózati port kikapcsolva)
Hálózati készenléti üzemmód: 16 W (minden vezeték nélküli hálózati port bekapcsolva)

Védjegyek és egyéb információk

- A Windows, a Windows logó és a Windows Media a Microsoft Corporation bejegyzett védjegyei, illetve védjegyei az Egyesült Államokban és/vagy más országokban.
- Ez a termék a Microsoft Corporation bizonyos szellemi tulajdonjogainak védelme alá esik. Az ilyen technológia használata és terjesztése ezen a terméken kívül tilos a Microsoft vagy felhatalmazott leányvállalatának engedélye nélkül.
- Az Apple, az Apple logó, az AirPlay, az iPad, az iPhone, az iPod, az iPod classic, az iPod nano, az iPod touch, az iTunes, a Mac, az iOS és az OS X az Apple Inc. Egyesült Államokban és más országokban bejegyzett védjegyei. Az App Store az Apple Inc. szolgáltatási védjegye.
- A „Made for iPod”, a „Made for iPhone”, illetve a „Made for iPad” jelzés azt mutatja, hogy egy elektronikus kiegészítő kifejezetten iPod, iPhone, illetve iPad készülékhez való csatlakoztatásra készült, és a fejlesztő garantálja az Apple teljesítménykövetelményeinek való megfelelést. Az Apple nem felelős ezen eszköz működéséért, sem a biztonsági és törvényi előírásoknak való megfeleléséért. Kérjük vegye figyelembe, hogy ezen kiegészítőnek iPod, iPhone, illetve iPad készülékkel történő használata hatással lehet a vezetékek nélküli teljesítményre.
- A Wi-Fi®, a Wi-Fi Protected Access® és a Wi-Fi Alliance® a Wi-Fi Alliance bejegyzett védjegyei.
- A Wi-Fi CERTIFIED™, a WPA™, a WPA2™ és a Wi-Fi Protected Setup™ a Wi-Fi Alliance bejegyzett védjegyei.
- A DLNA™, a DLNA logó és a DLNA CERTIFIED™ a Digital Living Network Alliance védjegyei, szolgáltatási védjegyei, illetve tanúsítási jelzései.
- A „WALKMAN” és a „WALKMAN” embléma a Sony Corporation bejegyzett védjegye.
- Az MPEG Layer-3 audiokódolási technológiát és szabadalmait a Fraunhofer IIS és a Thomson vállalatától licenceljük.
- © 2013 CSR plc és a csoportjába tartozó vállalatok.
Az aptX® jel és az aptX embléma a CSR plc vagy a csoportjába tartozó valamely vállalat védjegye, és bejegyzett védjegy lehet egy vagy több államban.
- A BLUETOOTH® kifejezés és emblémák a BLUETOOTH SIG, Inc. bejegyzett védjegyei, és ezek bármilyen, Sony által való felhasználása engedéllyel történik.
- Az N jel az NFC Forum Inc. védjegye, vagy bejegyzett védjegye az Amerikai Egyesült Államokban és más országokban.
- Az Android és a Google Play a Google Inc. védjegye.
- Az „Xperia” és az „Xperia Tablet” a Sony Mobile Communications AB védjegye.
- Az útmutatóban szereplő rendszer- és terméknevek általában a gyártó védjegyei vagy bejegyzett védjegyei.
Az útmutatóban nem tüntettük fel a ™ és az ® jelet.
- Ez a termék Spotify szoftvert is tartalmaz, amely az itt található külső licenck hatálya alá tartozik: <http://www.spotify.com/connect/third-party-licenses>
- A Spotify és a Spotify logók a Spotify Group védjegyei.

Szoftverrel kapcsolatos fontos információ

Ez a rész a rendszer által használt szoftverre vonatkozik.

ALAC

Apache licenc
2.0-s verzió, 2004. január
<http://www.apache.org/licenses/>

HASZNÁLATRA, SOKSZOROSÍTÁSRA ÉS TERJESZTÉSRE VONATKOZÓ FELTÉTELEK

1. Meghatározások.

A „Licenc” a használatra, a sokszorosításra és a terjesztésre vonatkozó feltételeket jelenti, a jelen dokumentum 1–9. fejezeteinek meghatározásai szerint.

A „Licencadó” a Licencet nyújtó szerzőjog-tulajdonost vagy az általa meghatalmazott entitást jelöli.

A „Jogi személy” a végrehajtó személy és minden más olyan személyiségét jelenti, amelyek az adott személyt irányítják, annak irányítása alatt állnak, vagy azzal közös irányítás alatt állnak. E meghatározás célja értelmében az „irányítás” jelentése (i) az ilyen személyiség irányítását vagy vezetését eredményező, közvetlen vagy közvetett, szerződéssel vagy más módon létrejött hatókör, vagy (ii) a forgalomban lévő részvények ötven százalékának (50%) vagy nagyobb részének tulajdonjoga vagy (iii) az ilyen személy kedvezményezett tulajdonjoga.

Az „Őn” (vagy „az Őn”) azt a magán- vagy jogi személyt jelenti, aki az e Licenc révén kapott engedélyeket gyakorolja.

A „Forrás” formátum a módosítások végzésének elvárt formátumát jelenti, egyebek közt szoftverforráskódot, dokumentációforrást és konfigurációs fájlokat.

Az „Objektumkód” formátum a mechanikus átalakításból vagy a forráskód-formátum fordításából eredő bináris formátumot jelenti, ideértve, de nem kizárólagosan az összesített objektumkódot, a generált dokumentációt, valamint a más médiaformátumokká történő átalakításokat.

A „Mű” a Licenc alapján elérhetővé tett művet jelenti, akár Forrás-, akár Objektumformátumban, ahogyan azt a műben foglalt vagy a műhöz csatolt, a szerzői joggal kapcsolatos figyelemzést is jelzi (a lenti Melléklet tartalmaz egy erre vonatkozó példát).

A „Szármaezős Művek” azokat a műveket jelentik, akár Forrás-, akár Objektumformátumban, amelyek a Művön alapulnak (vagy abból származnak), és amelyekre vonatkozó szerkesztői elbírálások, annotációk, kiterjesztések vagy egyéb módosítások teljes egészükben egy eredeti művet jelentenek. Jelen Licenc céljai érdekében a Szármaezős Művek nem tartalmazhatnak olyan műveket, amelyek a Műtől és annak Szármaezős Műveitől elválaszthatók maradnak, vagy azok interfészeinek csúszan kapcsolódnak (vagy név által kötődnek).

A „Kiegészítés” olyan művet jelent, ideértve a Mű eredeti verzióját, annak bármilyen módosítását vagy kiegészítését, vagy ezek Szármaezős Műveit, amelyet a Műbe történő belefoglalás céljával bocsátott a szerzői jog tulajdonosa, vagy a szerzői jog tulajdonosának nevében történő rendelkezésre bocsátásra engedéllyel rendelkező magánszemély vagy jogi személy Licencadó rendelkezésére. Jelen meghatározás céljai értelmében a „benyújtott” a Licencadónak, vagy képviselőinek megküldött bármilyen elektronikus, szóbeli vagy írásbeli kommunikációt jelent, ideértve, de nem kizárólagosan az elektronikus levelezéstől tartó kommunikációt, a forráskód-ellenőrző rendszereket, továbbá a Licencadó által, vagy az ő nevében a Mű megdisztróálásának és fejlesztésének céljából irányított problémakereső rendszereket, azonban kizárva a szerzői jog tulajdonosa által „nem kiegészítésként” nyilvánvalóan megjelölt, más módon írásban megjelölt kommunikációt.

„Közreműködő” alatt Licencadót és azon magánszemélyeket vagy jogi személyeket kell érteni, akik részéről kiegészítés érkezett Licencadó részére, és ez később a Műbe felvételre kerül.

2. Szerzői jogi licenc megadása. Jelen Licenc feltételei értelmében ezennel minden Közreműködő folyamatos, az egész világra kiterjedő, nem kizárólagos, díjmentes, jogdíjmentes, visszavonhatatlan felhasználási jogot biztosít Önnek a Mű és az ilyen jellegű Szármaezős Művek Forráskód-, vagy Objektumkód-formátumban történő többszörözésére, abból Szármaezős Művek létrehozására, nyilvános megjelenítésére, nyilvános előadására, alicencbe adására, valamint terjesztésére.

3. A szabadalmi licenc megadása. Jelen Licenc feltételeinek értelmében ezennel minden Közreműködő folyamatos, az egész világra kiterjedő, nem kizárólagos, nem díjköteles, jogdíjmentes, visszavonhatatlan (jelen szakaszban foglalt kivételekkel) szabadalmi licencet bocsát az Ön rendelkezésére a Mű elkészítésére, korábbi elkészítésére, használatára, eladására történő felkínálására, eladására, importálására vagy más módon történő átengedésére vonatkozóan, azzal, hogy az ilyen licenc csak azokra a szabadalmi igényekre vonatkozik, amelyekre felhasználási engedélyt adhat az olyan Közreműködő, akinek Kiegészítése(i) szükségesképpen önmagában is sérti(k), vagy a Kiegészítése(i)nek azon Művel történő kombinálása, amelyhez az ilyen Kiegészítés benyújtásra került, sérti ezeket az igényeket. Amennyiben Ön bármely személyiség ellen arra történő hivatkozással indít szabadalmi pert (ideértve a viszontkeresetet vagy az ellenkérelmet is egy per folyamán), hogy a Műbe belefoglalt Mű vagy Kiegészítés közvetlen vagy közvetett szabadalomtörést valósít meg, akkor a jelen Licenc keretében Önnek nyújtott minden szabadalmi licenc megszűnik a kereset benyújtásának napján.

4. Újratérjesztés. A Mű vagy annak Szármaezős Műveinek módosított vagy változtatott formában, bármilyen médiumban Forráskód- vagy Objektumkód-formátumban történő sokszorosítása és terjesztése az alábbi feltételek mellett engedélyezett:

(a) A Mű vagy a Szármaezős Művek továbbadásakor a harmadik személy is meg kell, hogy kapja jelen Licenc másolatát; továbbá

(b) Minden módosított fájlnak tartalmaznia kell egy arra vonatkozó feltűnő figyelemzést, hogy a fájlak Ön által módosításra kerültek; továbbá

(c) minden Ön által terjesztett Szármaezős Mű Forráskód-formátumban meg kell őrizni minden, a Mű Forráskód-formátumából származó szerzői jogi, szabadalmi, védjegyre vonatkozó, valamint attribúciós figyelemzeteiket, ide nem értve a Szármaezős Mű egyetlen részét sem érintő figyelemzeteiket; továbbá

(d) Amennyiben a Mű terjesztésének részeként tartalmaz egy „FIGYELMEZTETÉS” szövegfájlt, akkor minden Ön által terjesztett Szármaezős Műnek is tartalmaznia kell az alábbi helyek legalább egyikén az ilyen FIGYELMEZTETÉS fájlban található attribúciós figyelemzeteinek egy olvasható másolatát, kivéve a Szármaezős Művek egyetlen részét sem érintő figyelemzeteiket: a Szármaezős Művek részeként terjesztett FIGYELMEZTETÉS szövegfájlaban; a Szármaezős Művekhez nyújtott Forráskód-formátumban vagy dokumentációjában; vagy, a Szármaezős Művekben generált kijelzőn belül, amennyiben és ahol az ilyen jellegű, harmadik személytől származó figyelemzeteik általában megjelenítésre kerülnek. A FIGYELMEZTETÉS fájl tartalma kizárólag információs célokat szolgál, és nem módosítja a Licencet. A saját attribúciós figyelemzeteit hozzáadhatja a forgalmazott Szármaezős Műhöz, mellékesen vagy a Mű FIGYELMEZTETÉS szövegének függelékékként azzal, hogy az ilyen további attribúciós figyelemzeteik nem értelmezhetőek a Licencia módosításaként.

Ön hozzáadhatja a saját módosításaihoz a saját szerzői jogi figyelemzetését és további, vagy eltérő licenfeltételeket is nyújthat a felhasználásra, sokszorosításra, vagy módosításainak terjesztésére vonatkozóan vagy bármilyen ilyen jellegű Szármaezős Művek egészére vonatkozóan, amennyiben a Mű Ön által történő felhasználása, sokszorosítása és terjesztése egyébként megfelel a jelen Licencben foglalt feltételeknek.

5. Kiegészítés benyújtása. Amennyiben Ön kifejezetten máshogy nem nyilatkozik, akkor az Ön által a Licencadó részére a Műbe történő belefoglalás céljával benyújtott bármilyen Kiegészítés jelen Licenc feltételei vonatkozásban, bármilyen további feltétel nélkül. A fentiek ellenére a jelen megállapodás részei nem írják felül és nem módosítják az Ön által a Licencadónál az ilyen jellegű Kiegészítésekre vonatkozóan kötött különálló licencmegállapodás feltételeit.

6. Védjegyek. Jelen Licenc nem ad felhatalmazást a Licencadó márkanéveinek, védjegyeinek, szolgáltatási védjegyeinek vagy terméknéveinek használatára, kivéve ezek indokolt és szokásos, a Mű eredetének leírásához és a FIGYELMEZTETÉS fájl tartalmának sokszorosításához szükséges használatát.

7. Szavatossági nyilatkozat. Amennyiben nem írja elő az alkalmazandó jog, vagy a Felek erről írásban nem állapodnak meg, akkor a Licencadó „AKTUALIS ÁLLAPOTÁBAN” adja át a Művet (és minden Közreműködő így bocsátja rendelkezésre a Kiegészítését), MINDENMÉL kifejezett vagy hallgatólagos garancia vagy feltétel nélkül, BELEÉRTVE a JOGCÍMSZAVATOSSÁGOT, A JOGTSZTASÁG-SZAVATOSSÁGOT, A KERESKEDELMELI FOGALOMKÉPÉSSÉGET, VALAMINT AZ ADOTT CÉLRA TÖRTÉNŐ HASZNÁLHATÓSÁGOT. Annak eldöntése, hogy a Mű felhasználása vagy újratertesztése megfelelő-e, az Ön kizárólagos felelőssége, valamint jelen Licenc alapján magára vállal minden, az Ön által engedélyezett használathoz kapcsolódó kockázatot.
8. Felelősségkorlátozás. A Közreműködők semmilyen körülmények között és semmilyen jogértelmezés alapján nem felelnek Ön felé – kivéve, ha ezt az alkalmazandó jog előírja (mint például a szándékos, súlyos gondatlansággal elkövetett cselekmények esetén), vagy a Felek erre vonatkozóan írásban megegyeztek –, sem szerződésen kívüli jogviszonyból származóan, sem kontraktuális alapon vagy egyéb módon jelen Licenc eredményeként a Mű használatából vagy a Mű használhatóságának hiányából (ideértve, de nem kizárólagosan a jó üzleti hírnév elvesztését, a munkaleállást, a számítógépek bekövetkező hibát vagy a számítógép hibás működését vagy bármilyen kereskedelmi kárt és veszteséget) eredően bekövetkező károkat, ideértve minden, bármilyen jellegű közvetlen, közvetett, speciális, eshetőtlenes vagy következményi kárt. A Közreműködő akkor sem tehető felelőssé, ha tájékozottan az ilyen jellegű kár bekövetkezésének lehetőségéről.
9. A szavatosság vagy a kiegészítő felelősség elfogadása. Jelen Licenc feltételeivel összhangban a Mű vagy annak Származékos Művei újratertesztés során Ön a saját döntése alapján kinalhat és díjat számolhat fel támogatás elfogadásáért, szavatosságért, jótállásért vagy egyéb felelősségi kötelezettségeikért és/vagy jogokért. Mindazonáltal az ilyen kötelezettségek elfogadása során kizárólag saját nevében és saját felelősségére jogosult eljárni, nem jogosult másik Közreműködő nevében eljárni, továbbá kizárólag akkor jogosult mindeire, ha hozzájárul ahhoz, hogy kártalanít, védelmet biztosít és minden Közreműködőt mentesít minden olyan felelősség alól és igényérvényesítéstől, amely annak eredményeként merül fel a Közreműködőnél, hogy Ön engedélyt bármilyen ilyen jellegű szavatosságot vagy kiegészítő felelősséget.

FELTÉTELEK VÉGE

MELLÉKLET: Hogyan alkalmazza az Apache Licencet a munkájára.

Ahhoz, hogy az Apache Licencet a munkájára alkalmazhassa, csatolja a következő szabványos figyelmeztetését olyan módon, hogy a zárójelbe tett mezők helyére („[]”) a saját azonosító információit írja be. (Hagyja ki a zárójelket!) A szöveget a fájlformátumnak megfelelő kiegészítési szintaxisban kell csatolni. Javasljuk, hogy egy fájl- vagy osztálynév, továbbá a cél leírása is szerepeljen ugyanazon a „nyomtatott oldalon”, ahol a szerzői jogi figyelmeztetés is szerepel, annak érdekében, hogy a külső archívumokban könnyebb legyen az azonosítás.

Copyright [yyyy] [szerzői jog tulajdonosának neve]

Az Apache Licenc 2.0-s verziója (a „Licenc”) alapján engedélyezve; ezen fájl használatára kizárólag a Licencel összhangban jogosult. A Licenc egy példánya beszerezhető a következő helyen

<http://www.apache.org/licenses/LICENSE-2.0>

Amennyiben nem írja elő az alkalmazandó jog, vagy a Felek erről nem állapodnak meg írásban, akkor jelen Licenc alapján engedélyezett szoftver „AKTUALIS ÁLLAPOTÁBAN” kerül terjesztésre MINDENMÉL kifejezett vagy hallgatólagos GARANCIA VAGY FELTÉTEL NÉLKÜL. A Licencre vonatkozó, az engedélyeket és korlátozásokat ismertető leírás a Licencben található.

mdNSResponder

Apache Licenc
2.0-s verzió, 2004. január
<http://www.apache.org/licenses/>

HASZNÁLATRA, SOKSZOROSÍTÁSRA ÉS TERJESZTÉSRE VONATKOZÓ FELTÉTELEK

- Meghatározások.
A „Licenc” a használatra, a sokszorosításra és a terjesztésre vonatkozó feltételeket jelenti, a jelen dokumentum 1–9. fejezeteinek meghatározásai szerint.

A „Licencadó” a Licencet nyújtó szerzői-jog-tulajdonost vagy az általa meghatalmazott entitást jelöli.

A „Jogi személy” a végrehajtó személy és minden más olyan személyt jelent, amelyek az adott személyt irányítják, annak irányítása alatt állnak, vagy azzal közös irányítás alatt állnak. E meghatározás célja értelmében az „irányítás” jelentése (i) az ilyen személyiség irányítását vagy vezetését eredményező, közvetlen vagy közvetett, szerződéssel vagy más módon létrejött hatókör, vagy (ii) a forgalomban lévő részvények ötven százaléka (50%) vagy nagyobb részének tulajdonjoga vagy (iii) az ilyen személy kedvezményezett tulajdonjoga.

Az „Ön” (vagy „az Ön”) azt a magán- vagy jogi személyt jelenti, aki az e Licenc révén kapott engedélyeket gyakorolja.

A „Forrás” formátum a módosítások végzésének elvárt formátumát jelenti, egyebek közt szoftverforráskódot, dokumentációforrást és konfigurációs fájlokat.

Az „Objektumkód” formátum a mechanikus átalakításból vagy a forráskód-formátum fordításából eredő bármilyen formátumot jelenti, ideértve, de nem kizárólagosan az összetett objektumkódot, a generált dokumentációt, valamint a más médiaformátumokká történő átalakításokat.

A „Mű” a Licenc alapján elérhetővé tett művet jelenti, akár Forrás-, akár Objektumformátumban, ahogyan azt a műben foglalt vagy a műhöz csatolt, a szerzői joggal kapcsolatos figyelmeztetés is jelzi (a lenti Melléklet tartalmaz egy erre vonatkozó példát).

A „Származékos Művek” azokat a műveket jelentik, akár Forrás-, akár Objektumformátumban, amelyek a Művön alapulnak (vagy abból származnak), és amelyekre vonatkozó szerkesztői elbírások, annotációk, kiegészítések vagy egyéb módosítások teljes egészükben egy eredeti művet jelentenek. Jelen Licenc céljai érdekében a Származékos Művek nem tartalmazhatnak olyan műveket, amelyek a Műtől és annak Származékos Műveitől elválaszthatók maradnak, vagy azok interfészeihez csupán kapcsolódhatnak (vagy név által kötődnek).

A „Kiegészítés” olyan művet jelent, ideértve a Mű eredeti verzióját, annak bármilyen módosítását vagy kiegészítését, vagy ezek Származékos Műveit, amelyet a Műbe történő belefoglalás céljával bocsátott a szerzői jog tulajdonosa, vagy a szerzői jog tulajdonosának nevében történő rendelkezésre bocsátásra engedélyt rendelkező magánszemély vagy jogi személy Licencadó rendelkezésére. Jelen meghatározás céljai értelmében a „benyújtott” a Licencadónak, vagy képviselőinek megküldött bármilyen elektronikus, szóbeli vagy írásbeli kommunikációt jelent, ideértve, de nem kizárólagosan az elektronikus levelezéslístákon történő kommunikációt, a forráskód-ellenőrző rendszereket, továbbá a Licencadó által, vagy az ő nevében a Mű megvitatásának és fejlesztésének céljából irányított problémakereső rendszereket, azonban kizárva a szerzői jog tulajdonosa által „nem kiegészítésként” nyilvánvalóan megjelölt vagy más módon írásban megjelölt kommunikációt.

„Közreműködő” alatt Licencadót és azon magánszemélyeket vagy jogi személyeket kell érteni, akik részéről kiegészítés került Licencadó részére, és ez később a Műbe felvitelre került.

- Szerzői jogi licenc megadása. Jelen Licenc feltételei értelmében ezennel minden Közreműködő folyamatos, az egész világra kiterjedő, nem kizárólagos, díjmentes, jogdíjmentes, visszavonhatatlan felhasználási jogot biztosít Önnek a Mű és az ilyen jellegű Származékos Művek Forráskód-, vagy Objektumkód-formátumban történő többszörözésére, abból Származékos Művek létrehozására, nyilvános megjelenítésére, nyilvános előadására, alicenccel adására, valamint terjesztésére.
- A szabadalmi licenc megadása. Jelen Licenc feltételeinek értelmében ezennel minden Közreműködő folyamatos, az egész világra kiterjedő, nem kizárólagos, díjmentes, jogdíjmentes, visszavonhatatlan (jelen szakaszban foglalt kivételekkel) szabadalmi licencet bocsát az Ön rendelkezésére a Mű elkészítésére, korábbi elkészítésére, használatára, eladására történő felkínálására, eladására, importálására vagy más módon történő átengedésére vonatkozóan, azzal, hogy az ilyen licenc csak azokra a szabadalmi igényekre vonatkozik, amelyekre felhasználási engedélyt adhat az olyan Közreműködő, akinek Kiegészítése(i) szükségképpen önmagában is sérti(k), vagy a Kiegészítése(i)nek azon Művel történő kombinálása, amelyhez az ilyen Kiegészítés benyújtása került, sérti ezeket az igényeket. Amennyiben Ön bármely személyiség ellen arra történő hivatkozással indít szabadalmi pert (ideértve a vizsonkterkesetet vagy az ellenkérelmet is egy per folyamán), hogy a Műbe belefoglalt Mű vagy Kiegészítés közvetlen vagy közvetett szabadalomtörést valósít meg, akkor a jelen Licenc keretében Önnek nyújtott minden szabadalmi licenc megszűnik a kereset benyújtásának napján.

4. Újraterjesztés. A Mű vagy annak Származékos Műveinek módosított vagy változtatott formában, bármilyen médiumban Forráskód- vagy Objektumkód-formátumban történő sokszorosítása és terjesztése az alábbi feltételek mellett engedélyezett:

- A Mű vagy a Származékos Művek továbbadásakor a harmadik személyek is meg kell, hogy kapják jelen Licenc másolatát; továbbá
- Minden módosított fájlnak tartalmaznia kell egy arra vonatkozó feltűnő figyelmeztetést, hogy a fájlok Ön által módosításra kerültek; továbbá
- C Minden Ön által terjesztett Származékos Mű Forráskód-formátumban meg kell őrizni minden, a Mű Forráskód-formátumából származó szerzői jogi, szabadalmi, védjegyre vonatkozó, valamint attribúciós figyelmeztetéseket, ide nem értve a Származékos Mű egyetlen részét sem érintő figyelmeztetéseket; továbbá
- D Amennyiben a Mű terjesztésének részeként tartalmaz egy „FIGYELMEZTETÉS” szövegfájlt, akkor minden Ön által terjesztett Származékos Műnek is tartalmaznia kell az alábbi helyek legalább egyikén az ilyen FIGYELMEZTETÉS fájlnak található attribúciós figyelmeztetéseknél egy olvasható másolatot, kivéve a Származékos Művek egyetlen részét sem érintő figyelmeztetéseket: a Származékos Művek részeként terjesztett FIGYELMEZTETÉS szövegfájlból; a Származékos Művekhez nyújtott Forráskód-formátumban vagy dokumentációban; vagy, a Származékos Művekben generált kijelzőn belül, amennyiben és ahol az ilyen jellegű, harmadik személytől származó figyelmeztetések általában megjelenítésre kerülnek. A FIGYELMEZTETÉS fájl tartalma kizárólag információs célokat szolgál, és nem módosítja a Licencet. A saját attribúciós figyelmeztetéseit hozzáadhatja a forgalmazott Származékos Műhöz, mellékesen vagy a Mű FIGYELMEZTETÉS szövegének függelékeként azzal, hogy az ilyen további attribúciós figyelmeztetések nem értelmezhetőek a Licencia módosításaként.

Ön hozzáadhatja a saját módosításaihoz a saját szerzői jogi figyelmeztetését és további, vagy eltérő információkat is nyújthat a felhasználásra, sokszorosításra, vagy módosításainak terjesztésére vonatkozóan vagy bármilyen ilyen jellegű Származékos Művek egészére vonatkozóan, amennyiben a Mű Ön által történő felhasználása, sokszorosítása és terjesztése egyébként megfelel a jelen Licencben foglalt feltételeknek.

- Kiegészítések benyújtása. Amennyiben Ön kifejezetten máshogyan nem nyilatkozik, akkor az Ön által a Licencről részére a Műbe történő belefoglalás céljával benyújtott bármilyen Kiegészítésre jelen Licenc feltételei vonatkoznak, bármilyen további feltétel nélkül. A fentiek ellenére a jelen megállapodás részei nem írják felül és nem módosítják az Ön által a Licencadóval az ilyen jellegű Kiegészítésekre vonatkozóan kötött különálló licenccmegállapodás feltételeit.
- Védjegyek. Jelen Licenc nem ad felhatalmazást a Licencadó márkaneveinek, védjegyeinek, szolgáltatási védjegyeinek vagy termékeinek használatára, kivéve ezek indokolt és szokásos, a Mű eredetének leírásához és a FIGYELMEZTETÉS fájl tartalmának sokszorosításához szükséges használatát.
- Szavatossági nyilatkozatok. Amennyiben nem írja elő az alkalmazandó jog, vagy a Felek erről írásban nem állapodnak meg, akkor a Licencadó „AKTUÁLIS ÁLLAPOTÁBAN” adja át a Művet (és minden Közreműködő igy bocsátja rendelkezésre a Kiegészítést), MINDENMÉNY kifejezett vagy hallgatóság garancia vagy feltétel nélkül, BELEÉRTVE A JOGCIMSZAVATOSSÁGOT, A JOGTSZÍVSZAVATOSSÁGOT, A KERESKEDELMÉI FORGALOMKÉPESÉGET, VALAMINT AZ ADOTT CÉLRA TÖRÉNŐ HASZNÁLHATÓSÁGOT. Annak eldöntése, hogy a Mű felhasználása vagy újratерjesztése megfelelő-e, az Ön kizárólagos felelőssége, valamint jelen Licenc alapján magára vállal minden, az Ön által engedélyezett használatához kapcsolódó kockázatot.
- Felelősségkorlátozás. A Közreműködők semmilyen körülmények között és semmilyen jogértelmezés alapján nem felelnek Ön felé – kivéve, ha ezt az alkalmazandó jog előírja (mint például a szándékos, súlyos gondatlansággal elkövetett cselekmények esetén), vagy a Felek erre vonatkozóan írásban megegyeztek –, sem szerződésen kívüli jogviszonyból származóan, sem kontraktuális alapon vagy egyéb módon jelen Licenc eredményeként a Mű használatából vagy a Mű használhatóságának hiányából (ideértve, de nem kizárólagosan a jó üzleti hírnév elvesztését, a munkaleállást, a számítógépekben bekövetkező hibát vagy a számítógép hibás működését vagy bármilyen kereskedelmi kárt és veszteséget) eredően bekövetkező károkat, ideértve minden, bármilyen jellegű közvetlen, közvetett, speciális, eshetőtleges vagy következményi kárt. A Közreműködők akkor sem tehető felelőssé, ha tájékoztatták az ilyen jellegű kár bekövetkezésének lehetőségéről.

9. A szavatosság vagy a kiegészítő felelősség elfogadása. Jelen Licenc feltételeivel összhangban a Mű vagy annak Származékos Művei újratерjesztése során Ön a saját döntése alapján kínálhat és díjat számolhat fel támogatás elfogadásáért, szavatosságért, jótállásért vagy egyéb felelősségi kötelezettségeikért és/vagy jogokért. Mindazonáltal az ilyen kötelezettségek elfogadása során kizárólag saját nevében és saját felelősségre jogosult eljárni, nem jogosult másik Közreműködő nevében eljárni, továbbá kizárólag akkor jogosult minderre, ha hozzájárul ahhoz, hogy kártalanít, védelmet biztosít és minden Közreműködőt mentesít minden olyan felelősség alól és igényérvényesítéstől), amely annak eredményeként merült fel a Közreműködőnél, hogy Ön elfogadott bármilyen ilyen jellegű szavatosságot vagy kiegészítő felelősséget.

FELTÉTELEK VÉGE

MELLÉKLET: Hogyan alkalmazza az Apache Licencet a munkájára.

Ahhoz, hogy az Apache Licencet a munkájára alkalmazhassa, csatolja a következő szabványos figyelmeztetést információjához, a zárójelbe tett mezők helyére („[]”) a saját azonosító információit írja be. (Hagyja ki a zárójelkelet!) A szöveget a fájlformátumnak megfelelő kommentelési szintaxisban kell csatolni. Javasoljuk, hogy egy fájl-vagy osztálynév, továbbá a cél leírása is szerepeljen ugyanazon a „nyomatott oldalon”, ahol a szerzői jogi figyelmeztetés is szerepel, annak érdekében, hogy a külső archívumokban könnyebb legyen az azonosítás.

Copyright [yyyy] [szerzői jog tulajdonosának neve]

Az Apache Licenc 2.0-s verziója (a „Licenc”) alapján engedélyezve; ezen fájl használatára kizárólag a Licenccel összhangban jogosult. A Licenc egy példány beszerezhető a következő helyen

<http://www.apache.org/licenses/LICENSE-2.0>

Amennyiben nem írja elő az alkalmazandó jog, vagy a Felek erről nem állapodnak meg írásban, akkor jelen Licenc alapján engedélyezett szoftver „AKTUÁLIS ÁLLAPOTÁBAN” kerül terjesztésre MINDENMÉNY kifejezett vagy hallgatóság GARANCIA VAGY FELTÉTEL NÉLKÜL. A Licencre vonatkozó, az engedélyeket és korlátozásokat ismertető leírás a Licencben található.

libFLAC

Copyright (C) 2000, 2001, 2002, 2003, 2004, 2005, 2006, 2007 Josh Coalson

A forráskód-formátumban és bináris formában történő újratерjesztés és felhasználás (módosított vagy változtatlan formában) az alábbi feltételek mellett engedélyezett:

- A forráskód újratерjesztéseinek tartalmaznia kell a fenti szerzői jogi figyelmeztetést, a jelen feltétellistát, valamint az alábbi nyilatkozatot.
- A bináris formátumú újratерjesztésnek meg kell jelenítenie a fenti szerzői jogi értesítést, jelen feltétellistát, valamint a dokumentációban található alábbi nyilatkozatot és/vagy az eredetihez tartozó egyéb anyagokat.
- Sem a Xiph.org Alapítvány neve, sem pedig a közreműködők neve nem használható fel előzetes írásbeli engedély nélkül a jelen szoftverből származó termékek támogatására vagy reklámzására.

JELLEN SZOFTVERT A SZERZŐJOG-TULAJDONOSOK ÉS KÖZREMŰKÖDŐK „AKTUÁLIS ÁLLAPOTÁBAN” BIZTOSÍTJÁK, KIFEJEZTEN KIZÁRVA MINDENMÉNY KIFEJEZETT VAGY HALLGATÓLAGOS GARANCIÁT, BELEÉRTVE TÖBBEK KÖZÖTT A FORGALOMKÉPESÉGRE VAGY ADOTT CÉLRA TÖRÉNŐ HASZNÁLHATÓSÁGRA VONATKOZÓ HALLGATÓLAGOS GARANCIÁT. AZ ALAPÍTVÁNY ÉS A KÖZREMŰKÖDŐK SEMMILYEN KÖRÜLMÉNYEK KÖZÖTT NEM FELELŐSEK SEMMILYEN KÖZVETLEN, KÖZVETETT, VÉLTLEN SZERŰ, SPECIÁLIS, BÜNTETŐ VAGY KÖVETKEZMÉNYI KÁRÉRT (IDEÉRTVE, DE NEM KIZÁRÓLAGOS JELLEGGEL A CSERETERMEKÉK VAGY SZOLGÁLTATÁSOK BESZERZÉSÉT, A HASZNÁLAT VESZTESÉGÉT, AZ ADATVESZTÉST VAGY A PROFITVESZTESÉGET, ILLETVE AZ ÜZEMIDŐ-KIEJÉST), BÁRHOGYAN OKOZTÁK ÉS BÁRMILYEN JOGÉRTELMEZÉS ALAPJÁN, AKÁR SZERZŐDÉSES JOGVISZONYBAN, SAJÁT FELELŐSSÉG ALAPJÁN VAGY SZERZŐDÉSEN KÍVÜLI JOGVISZONY SORÁN (BELEÉRTVE A GONDATLANSÁGOT IS) KÖVETKEZTET BE, ÉS AMELYET BÁRMILYEN MÓDON A SOFTVER HASZNÁLATA OKOZOTT, FÜGGETLENLÉN ATTÓL, HOGY FIGYELMEZTETTÉK E ILYEN KÁROK FELMERÜLÉSÉNEK LEHETŐSÉGÉRE.

WPA Kérvényező

=====

Copyright (c) 2003–2013, Jouni Malinen <jo@w1.fi> és közreműködők Minden jog fenntartva.

Jelen program a BDS licenccel megfelelően használható (a hirdetési kizárulát nem tartalmazóknak megfelelően).

Amennyiben változtatási javaslatokat nyújt be a projekthez, akkor a KIEGÉSZÍTÉSEK fájlab talál további instrukciókat.

Licenc

Jelen szoftver a BSD licenc feltételeinek megfelelően használható, és módosítható:

A forráskód-formátumban és bináris formában történő újratertesztés és felhasználás (módosított vagy változatlan formában) az alábbi feltételek mellett engedélyezett:

1. A forráskód újratertesztéseinek tartalmaznia kell a fenti szerzői jogi figyelmeztetést, a jelen feltétellistát, valamint az alábbi nyilatkozatot.
2. A bináris formátumú újratertesztésnek meg kell jelenítenie a fenti szerzői jogi értesítést, jelen feltétellistát, valamint a dokumentációban található alábbi nyilatkozatot és/vagy az eredetthez tartozó egyéb anyagokat.
3. Sem a fent felsorolt szerzőjog-tulajdonos(ok) neve, sem pedig a közreműködők neve nem használható fel előzetes írásbeli engedély nélkül a jelen szoftverből származó termékek támogatására vagy reklámzására.

JÉLEN SZOFTVERT A SZERZŐJOG-TULAJDONOSOK ÉS KÖZREMŰKÖDŐK „AKTUÁLIS ÁLLAPOTÁBAN” BIZTOSÍTÁK, KIFEJEZETTEN KIZÁRVA MINDENMŰ KIFEJEZETT VAGY HALLGATÓLAGOS GARANCIÁT, BELEÉRTVE TÖBBEK KÖZÖTT A FORGALOMKÉPESÉGRE VAGY ADOTT CÉLRA TÖRTÉNŐ FELHASZNÁLHATÓSÁGRA VONATKOZÓ HALLGATÓLAGOS GARANCIÁT. A SZERZŐI JOG TULAJDONOSA ÉS A KÖZREMŰKÖDŐK SEMMILYEN KÖRÜLMÉNYEK KÖZÖTT NEM FELELŐSEK SEMMILYEN KÖZVETLEN, KÖZVETETT, VÉLETLENszerű, SPECIÁLIS, BÜNTETŐ VAGY KÖVETKEZMÉNYI KÁRÉRT (IDEÉRTVE, DE NEM KIZÁRÓLAGOS JELLEGGEL A CSERETERMEKÉK VAGY SZOLGÁLTATÁSOK BESZERZÉSÉT, A HASZNÁLAT VESZTESÉGÉT, AZ ADATVESZTÉST VAGY A PROFITVESZTESÉGET, ILLETVE AZ ÜZEMIDŐ-KIESÉST), BÁRHOGYAN OKOZTAK ÉS BÁRMILYEN JOGÉRTÉLMELÉZÉS ALAPJÁN, AKÁR SZERZŐDÉSES JOGVISZONYBAN, SAJÁT FELELŐSSÉG ALAPJÁN VAGY SZERZŐDÉSEN KIVÜLI JOGVISZONY SORÁN (BELEÉRTVE A GONDATLANSÁGOT IS) KÖVETKEZTETT BE, ÉS AMELYET BÁRMILYEN MÓDON A SZOFTVER HASZNÁLATA OKOZOTT, FÜGGETLENEN ATTÓL, HOGY FIGYELMEZTETTEK-E ILYEN KÁROK FELMERÜLÉSÉNEK LEHETŐSÉGÉRE.

Expat

Copyright (c) 1998, 1999, 2000 Thai Open Source Software Center Ltd és Clark Cooper
Copyright (c) 2001, 2002, 2003, 2004, 2005, 2006 Expat fenntartók.

Ezennel jelen szoftver egy példányát, vagy a (szoftverhez) kapcsolódó dokumentációs fájlokat beszerző minden személy részére ingyenesen engedélyezve van, hogy korlátozás nélkül kereskedjen a szoftverrel, ideértve korlátozás nélkül a használati jogokat, a másolást, a módosítást, az egyesítést, a közzétételt, a terjesztést, az allencbe adást és/vagy a szoftver másolati példányainak eladását, továbbá, hogy engedélyezze azoknak a személyeknek, akiknek a szoftvert adja, hogy ugyanezt tegyék, az alábbi feltételek teljesülése esetén:

A fenti szerzői jogi figyelmeztetést és jelen engedélyezési figyelmeztetést a szoftver minden másolati példányának és lényeges részének tartalmaznia kell.

JÉLEN SZOFTVERT „AKTUÁLIS ÁLLAPOTÁBAN” BIZTOSÍTÁK MINDENMŰ KIFEJEZETT VAGY HALLGATÓLAGOS GARANCIA NÉLKÜL, BELEÉRTVE TÖBBEK KÖZÖTT A FORGALOMKÉPESÉGRE, AZ ADOTT CÉLRA TÖRTÉNŐ FELHASZNÁLHATÓSÁGRA, ILLETVE A JOGTSZITASÁGRA VONATKOZÓ GARANCIÁT. A SZERZŐK VAGY A SZERZŐJOG-TULAJDONOSOK KIZÁRÁK A FELELŐSSÉGÜKET MINDEN, AKÁR KONTRAKTUÁLIS ALAPON, AKÁR SZERZŐDÉSEN KIVÜLI JOGVISZONYBÓL SZÁRMAZOAN VAGY EGYÉB MÓDON A SZOFTVERREL VAGY ANNAK HASZNÁLTÁVAL, ILLETVE AZZAL KAPCSOLATBAN MÁS MÓDON FELMERÜLŐ IGÉNY, KÁR VAGY EGYÉB FELELŐSSÉG VONATKOZÁSÁBAN.

Ez a termék Spotify szoftvert is tartalmaz, amely az itt található külső licenck hatálya alá tartozik:
www.spotify.com/connect/third-party-licenses

Boost

<http://www.boost.org/>

Boost Szoftver Licenc – 1.0-s verzió – 2003. augusztus 17.

Ezennel jelen szoftver egy példányát, és jelen licenc alapján a (szoftverhez) kapcsolódó dokumentációs fájlokat beszerző minden személy vagy szervezet részére ingyenesen engedélyezve van, hogy használja, sokszorosítsa, bemutassa, előadja és terjessze a Szoftvert, valamint hogy a Szoftverből származékos műveket hozzon létre, továbbá, hogy engedélyezze azon harmadik személyeknek akiknek a szoftvert adja, hogy ugyanezt tegyék, az alábbi feltételek teljesülése esetén:

A Szoftverben található szerzői jogi figyelmeztetéseket, valamint ezen teljes figyelmeztetést is, ideértve a licenc fenti megadását, jelen korlátozást és a következő nyilatkozatot is, teljes egészében vagy részben a Szoftver minden másolati példányának és minden származékos művének tartalmaznia kell, kivéve ha ezek a másolati példányok vagy származékos művek kizárólag egy forrásnyelv processzor által generált, gép által végrehajtható objektumkód-formátumban léteznek.

JÉLEN SZOFTVERT „AKTUÁLIS ÁLLAPOTÁBAN” BIZTOSÍTÁK MINDENMŰ KIFEJEZETT VAGY HALLGATÓLAGOS GARANCIA NÉLKÜL, BELEÉRTVE TÖBBEK KÖZÖTT A FORGALOMKÉPESÉGRE, AZ ADOTT CÉL FELHASZNÁLHATÓSÁGRA, A JOGCIÁMRE, ILLETVE A JOGTSZITASÁGRA VONATKOZÓ GARANCIÁT. A SZERZŐK VAGY A SZERZŐI JOG TULAJDONOSAI, VAGY BÁRKI, AKI TERESZTI A SZOFTVERT, KIZÁRÁK A KÁR- ÉS EGYÉB FELELŐSSÉGÜKET MINDEN, AKÁR KONTRAKTUÁLIS ALAPON, AKÁR SZERZŐDÉSEN KIVÜLI JOGVISZONYBÓL SZÁRMAZOAN VAGY EGYÉB MÓDON A SZOFTVERREL VAGY AZZAL KAPCSOLATBAN VAGY ANNAK HASZNÁLTÁVAL, VAGY AZZAL KAPCSOLATBAN MÁS MÓDON FELMERÜLŐ KÁR VAGY EGYÉB FELELŐSSÉG VONATKOZÁSÁBAN.

Expat

<http://www.jclark.com/xml/expat.html>

Expat Licenc. Copyright (c) 1998, 1999, 2000 Thai Open Source Software Center Ltd

Ezennel jelen szoftver egy példányát, vagy a (szoftverhez) kapcsolódó dokumentációs fájlokat beszerző minden személy részére ingyenesen engedélyezve van, hogy korlátozás nélkül kereskedjen a szoftverrel, ideértve korlátozás nélkül a használati jogokat, a másolást, a módosítást, az egyesítést, a közzétételt, a terjesztést, az allencbe adást és/vagy a szoftver másolati példányainak eladását, továbbá hogy engedélyezze azoknak a személyeknek, akiknek a szoftvert adja, hogy ugyanezt tegyék, az alábbi feltételek teljesülése esetén:

A fenti szerzői jogi figyelmeztetést és jelen engedélyezési figyelmeztetést a szoftver minden másolati példányának és lényeges részének tartalmaznia kell.

JÉLEN SZOFTVERT „AKTUÁLIS ÁLLAPOTÁBAN” BIZTOSÍTÁK MINDENMŰ KIFEJEZETT VAGY HALLGATÓLAGOS GARANCIA NÉLKÜL, BELEÉRTVE TÖBBEK KÖZÖTT A FORGALOMKÉPESÉGRE, AZ ADOTT CÉLRA TÖRTÉNŐ FELHASZNÁLHATÓSÁGRA, ILLETVE A JOGTSZITASÁGRA VONATKOZÓ GARANCIÁT. A SZERZŐK VAGY A SZERZŐJOG-TULAJDONOSOK KIZÁRÁK A FELELŐSSÉGÜKET MINDEN, AKÁR KONTRAKTUÁLIS ALAPON, AKÁR SZERZŐDÉSEN KIVÜLI JOGVISZONYBÓL SZÁRMAZOAN VAGY EGYÉB MÓDON A SZOFTVERREL VAGY ANNAK HASZNÁLTÁVAL, ILLETVE AZZAL KAPCSOLATBAN MÁS MÓDON FELMERÜLŐ IGÉNY, KÁR VAGY EGYÉB FELELŐSSÉG VONATKOZÁSÁBAN.

FastDelegate

<http://www.codeproject.com/KB/cpp/FastDelegate.aspx>

A MŰVET (A LENTE MEGHATÁROZÁSNAK MEGFELELŐEN) JELEN KÖD PROJEKT NYÍLT LICENC („LICENC”) FELTÉTELEI ALAPJÁN BOLSÁTIJK RENDELKEZÉSRE. A MŰVET A SZERZŐI JOG ÉS/VAGY AZ ALKALMAZANDÓ JOG EGYÉB VONATKOZÓ JOGSZABÁLYAI VÉDİK. A MŰNEK BÁRMILYENÜM, A JELEN LICENCENBEN FOGLALTAKTÓL, ILLETVE A SZERZŐI JOGBAN MEGHATÁROZOTTAKTÓL ELTÉRŐ FELHASZNÁLÁSA TILOS.

A JELEN LICENCEN ALAPULÓ, A MŰRE VONATKOZÓ FELHASZNÁLÁSI JOG GYAKORLÁSÁVAL A FELHASZNÁLÓ A JELEN LICENCENBEN FOGLALTAKAT MAGÁRA NÉZVE KÖTELEZŐNEK TEKINTI. A SZERZŐ AZ ITT MEGHATÁROZOTT JOGOKAT CSAK EZEN FELTÉTELEK ELFOGDÁSA ESETÉN BIZTOSÍTJA ÖNNEK. AMENNYIBEN NEM FOGADJA EL ÉS NEM TEKINTI MAGÁRA NÉZVE KÖTELEZŐNEK JELEN LICENC FELHASZNÁLÁSI FELTÉTELEIT, AKKOR SEMMILYEN MÓDON NEM HASZNÁLHATJA FEL A MŰVET.

Meghatározások.

A „Cikkék” jelent együttesen minden a Szerző által írt szakaszt, amely leírja, hogy a felhasználó hogyan használhatja fel a Mű Forráskódját és Végrehajtható fájljait.

A „Szerző” az az egyén vagy entitás, aki jelen Licenc feltételei alapján kinálja fel a Művet.

A „Szármaezékos Mű” egy olyan művet jelent, amely a Művön vagy a művön és korábban már létező egyéb műveken alapul.

A „Végrehajtható Fájlok” a Műbe foglalt végrehajtható fájlokra, bináris fájlokra, konfigurációs fájlokra és bármilyen más szükséges adatfájra utalnak.

A „Közvetítő” a webhely, a magazin, a CD-ROM, a DVD vagy bármilyen más médium biztosítóját jelenti, amelyőtől vagy amely által Ön a Műhöz hozzáfűtt.

A „Forráskód” a Végrehajtható Fájlok létrehozásához használt forráskód és konfigurációs fájlok gyűjteményére utal.

A „Standard Verzió” egy olyan Művet jelent, amely vagy nem volt módosítva vagy a Szerző engedélyével volt módosítva, amely engedély megadásra a Szerző kizárólagos jogokora.

A „Mű” a Közvetítő által terjesztett fájlok gyűjteményét jelenti, ideértve a Forráskódot, a Végrehajtható Fájlokat, a bináris kódokat, az adtfájlokat, a leírásokat, valamint a Cikkeket.

Az „Ön” önt jelenti, azt a személyt vagy entitást, aki használni kívánja a Művet, és aki jelen Licenc alapján gyakorolja a jogait.

Méltányos felhasználás/Méltányos felhasználásra vonatkozó jogok. Jelen Licenc semmilyen módon nem szándékozik csökkenteni, limitálni vagy korlátozni a szerzői jog tulajdonosának a szerzői jogi törvényből vagy egyéb alkalmazandó jogszabályból eredő kizárólagos jogait, sem a méltányos felhasználásból (fair use és fair dealing), sem a jogkimerülésből (first sale) vagy egyéb korlátozásokból eredő jogait. A Licenc megadása. Jelen Licenc feltételei értelmében a Szerző ezenel felhasználási jogot biztosít Önnek a Művön fennálló jogoknak az egész világra kiterjedő, jogdíjmentes, nem kizárólagos, folyamatos gyakorlására (a vonatkozó szerzői jog fennállásának időtartamára), az alábbiak szerint:

Saját alkalmazásaiban használhatja a Forráskódot vagy a Végrehajtható Fájlok standard verzióját.

Alkalmazhat hibajavításokat, hordozhatósági javításokat és egyéb módosításokat, amelyek szabadon hozzáférhetőek vagy amelyek a Szerzőtől származnak. Az ily módon módosított Mű is standard verzióknak tekintendő, és jelen Licenc feltételei vonatkoznak rá. Szármaezékos Mű létrehozásához bármilyen más módon is módosíthatja ezen Mű másolatit példányát (kivéve a Cikkeket), feltéve, hogy elhelyez egy feltűnő figyelmeztetést minden egyes megváltoztatott fájlban, amelyben leírja, hogy hogyan, mikor és hol változtatta meg az adott fájlt.

Terjesztheti a Végrehajtható Fájlok és a Forráskód vagy Szármaezékos Mű standard verzióját más programokkal (lehetőleg kereskedelmissel) együtt is, egy nagyobb (lehetőleg kereskedelmi) szoftver forgalmazás részeként.

A Műre vonatkozó, a szerző által bármilyen módon közzétett Cikkék nem terjeszthetőek és nem adhatók ki újra a Szerző beleegyezése nélkül. A Szerző fenntartja a szerzői jogát minden ilyen Cikkre vonatkozóan. Jelen Licenc alapján használhatja a Végrehajtható Fájlokat és a Forráskódot, de a Szerző előzetes írásbeli hozzájárulása nélkül nem hozhatja újra nyilvánosságra, nem terjesztheti más módon, és nem teheti elérhetővé a Cikkeket.

Az Ön által rendelkezésre bocsátott és jelen Mű Forráskódjába, vagy Végrehajtható Fájljaiba csatlakoztatott bármilyen szubrutin vagy modul nem tekintendő a jelen Mű részének, és nem vonatkoznak rá jelen Licenc feltételei.

Szabadalmi Licenc. Jelen Licenc feltételei értelmében minden Szerző ezenel folyamatos, az egész világra kiterjedő, nem kizárólagos, díjmentes, jogdíjmentes, visszavonhatatlan (kivéve jelen szakaszban foglaltak szerint) szabadalmi felhasználási jogot biztosít Önnek arra vonatkozóan, hogy a Művet létrehozza, létrehozta, felhasználja importálja vagy más módon továbbadja.

Megszoztások. A fenti 3. szakaszban nyűjtott licencre kifejezetten vonatkoznak és azt kifejezetten korlátozzák a következő rendelkezések: Hozzjárulá ahhoz, hogy nem távolít el egyetlen eredeti szerzői jogi, szabadalmi, védjegy- és attribúciós figyelmeztetést és vonatkozó nyilatkozatot sem, amely a Forráskódban vagy a Végrehajtható Fájlokban megjelenhet.

Kifejezetten hozzájárulását adja, hogy jelen Művet nem reklámozza sajtójaként, és nem sugallja azt, hogy ez egy Ön által önmagán létrehozott mű.

A Szerző neve nem használható fel a Szerző előzetes írásbeli hozzájárulása nélkül a Műből származó termékek támogatásához vagy promótálásához.

Hozzjárulá ahhoz, hogy nem értesíti, nem adja bérbé, és nem veszi bérbé a Mű egyik részét sem. Ez nem korlátozza Önt abban, hogy a Művet vagy a Mű valamely részét egy nagyobb, önmagában értékesítésre kerülő szoftverterjesztés részévé tegye. A Mű önmagában nem értesíthető, nem adható bérbé és nem vehető bérbé. A Végrehajtható Fájlok és a Forráskód kizárólag ezen Licenc feltételei alapján terjeszthetőek, és az Ön által terjesztett Végrehajtható Fájlok vagy Forráskód minden egyes példányának tartalmaznia kell jelen

Licenc másolatát vagy annak az egyszékes forrásazonosítóját. Biztosítania kell azt is, hogy mindenki, aki ezekhez a Végrehajtható Fájlokhoz vagy Forráskódhoz hozzáfűtt, tudomásul veszi, hogy ilyen Végrehajtható Fájlokra és/vagy Forráskódra jelen Licenc feltételei vonatkoznak. Nem kínálhat és nem szabhat semmilyen olyan jellegű feltételt a Műre, amelyek módosítják vagy korlátozzák jelen Licenc feltételeit vagy harmadik személy jelen Licenc alapján biztosított jogainak gyakorlását. A Mű allicencre nem adható. Önnek változtatlan formában kell hagyania minden olyan figyelemztetést, amely jelen Licencre vagy a szavatossággal kapcsolatos nyilatkozatra utal. A Végrehajtható Fájlok és a Forráskód nem terjeszthető olyan technológia intézkedéssel, amely jelen Licenc feltételeinek meg nem felelő módon kontrollálja a Műhöz való hozzáfűttást vagy a Mű felhasználását.

Kifejezetten hozzájárulá ahhoz, hogy nem használja fel a Művet illegális, erkölctelen vagy helytelen célokra, sem olyan oldalakon, amelyek illegális, erkölctelen vagy helytelen tartalommal rendelkeznek. A Műre vonatkozóan az alkalmazandó jog exportjogszabályai. Ön elfogadja, hogy a Műhöz történő hozzáfűttást követően a Műre vonatkozó minden jogszabályt és egyéb szabályt betart.

Értelemzékes, szavatosságok és nyilatkozatok. JELEN MŰ „AKTUÁLIS ÁLLAPOTBAN”, „AKTUÁLIS HELYÉN” ÉS „AZ AKTUÁLISAN ELÉRHETŐ MÓDON” KERÜL RENDELKEZÉSRE BOCsÁTÁSRA, KIZÁRVA MINDEN KIFEJEZETT VAGY HALLGATOLAGOS SZAVATOSSÁGOT, FELTÉTELT VAGY GARANCIAJT. ÖN, A FELHASZNÁLÓ, ÁTVÁLLAL MINDEN HASZNÁLATI KÖRKAZATOT, IDEÉRTVE A SZERZŐI JOG MEGSÉRÉTÉSÉT, A SZABADALOMBITORLÁST, AZ ALKALMASSÁGOT STB. A SZERZŐ KIFEJEZETTEN NEM ISMER EL SEMMILYEN KIFEJEZETT, HALLGATOLAGOS VAGY KÖGENS SZAVATOSSÁGOT VAGY FELTÉTELT, IDEÉRTVE KORLÁTOZÁS NÉLKŰL A FORGALOMKÉPESSÉGRE VONATKOZÓ SZAVATOSSÁGOKAT VAGY FELTÉTELEKET, A FORGALOMKÉPES MINŐSÉGET VAGY ADOTT CÉLNAK VALÓ MEGFELELŐSÉGET VAGY BÁRMILYEN JOGDIGMENSZAVATOSSÁGOT VAGY JOGTISZTASÁGI SZAVATOSSÁGOT, VAGY HOGY A MŰ (ÉS ANNAK BÁRMENNYI RÉSZÉ) HELYES, HASZNOS, HIBAMENTES, ÉS NEM TARTALMAZ VÍRUST. A MŰ VAGY A SZÁRMAEZÉKOS MŰVEK TERJESZTÉSÉRE EZT A NYILATKOZATOT MINDEN ESETBEN ÁT KELL ADNIA.

Kárértítés. Hozzjárulá ahhoz, hogy a Mű Ön által történő bármilyen felhasználásából eredő, vagy azzal kapcsolatos bármilyen igény, per, vesztéség, kár, felelősség, kiadás és költség vonatkozásában (ideértve az indokolt jogi és ügyvédi költségeket is) a Szerzőnek és a Közvetítőnek védelmet biztosít és kártalanítja, valamint a felelősség alól mentesíti őket.

Felelősségkorlátozás. AZ ALKALMAZANDÓ JOG ALTAL ELŐÍRT MÉRTÉKEN FELŰL A SZERZŐ ÉS A KÖZZÉTÉVŐ SEMMILYEN ESETBEN ÉS SEMMILYEN JOGTERLEMEZÉS ALAPJÁN NEM FELEL A JELLEN LICENC BŰL VAGY A MŰ HASZNÁLTATÓBól VAGY EGYÉB MŰDON FELMERŰLŐ SPECIÁLIS, ESHETŐLEGES, KÖVETKEZMÉNYI VAGY BŰNTETO KÁRÉRT, FIGYETLENŰLŐTTEK, HOGY A SZERZŐ VAGY A KÖZZÉTÉVŐ FELYLMZETTÉK ELYEN KÁROK FELMERŰLÉSÉNEK LEHETŐSÉGÉRE. Megszűnés.

Jelen Licenc és az ebből eredő jogok automatikusan megszűnnek jelen Licenc bármely feltételének Ön által történő megszegésekor. Azon magánszemélyek és entitások licencai, akik jelen Licenc feltételei alapján Szármaezékos Műhöz jutottak Öntől, nem szűnnek meg, amennyiben ezek a magánszemélyek és entitások továbbra is teljes mértékben megfelelnek azon licenck feltételeinek. A következő szakaszok jelen Licenc megszűnése után is kötik a feleket: 1, 2, 6, 7, 8, 9, 10 és 11.

Amennyiben Ön szerzői jogi, védjegy- vagy bármilyen más jogserítési igényt emel bármelyik közreműködő ellen olyan jogsértekés miatt, amelyek az Ön állítása szerint a Mű megvalósít, akkor Műre vonatkozóan az ilyen érintett közreműködőtől kapott licencc automatikusan megszűnik.

A fenti feltételek alapján jelen Licenc folyamatos (amíg az adott Műhöz kapcsolódó szerzői jogi védelem fennáll). A fentiek sorbitása nélkül a Szerző fenntartja magának a jogot a Mű eltérő licenckfeltételek mellett történő közreadására, valamint a Mű terjesztésének bármikor történő megszüntetésére, feltéve, hogy ezen döntése nem vezet jelen Licenc (illetve bármely más jelen Licencc alapuló licencc) visszavonásához. Jelen licencc teljesességgel érvényben és hatályban marad, hacsak a fentiekben foglalt feltételek szerint megszüntetésre nem kerül. Közvetítő. Felek ezenel megerősítik, hogy a Közvetítő semmilyen esetben sem tehető felelőssé és nem tartozik semmilyen felelősséggel jelen Licencc tárgyra vonatkozóan. A Közvetítő a Művel kapcsolatban semmiféle garanciát nem vállal. Nem felel sem Önnel, sem bármely harmadik féllel szemben semmiféle jogterlemezés szerinti kárért, korlátozás nélkül beleértve a jelen Licencc kapcsolatban felmerülő általános, speciális, esetleges vagy következményi károkat. Közvetítő fenntartja a jogot arra, hogy bármikor, figyelemztetés nélkül elérhetetlenné tegye a Művet az Ön számára. Vegyes rendelkezések

Jelen Licencc vonatkozásában a Szerző központi irodájának székhelye szerinti jog az irányadó, vagy amennyiben a Szerző természetes személy, akkor a Szerző állandó lakóhelye szerinti jog az irányadó.

Amennyiben az alkalmazandó jog alapján jelen Licenc bármely rendelkezése érvénytelennek bizonyulna, vagy az alkalmazandó jog alapján nem végrehajtható, ez nem érinti a Licenc többi feltételének érvényességét vagy végrehajthatóságát, és jelen Licenc szerződő feleinek további cselekménye nélkül, az ilyen rendelkezést a lehető legminimálisabb mértékben úgy kell megváltoztatni, hogy érvényes és végrehajtható legyen.

Jelen Licenc egyetlen feltétele vagy rendelkezése sem tekinthető jogról való lemondásnak, egyetlen szerződésszegés sem tekinthető elfogadottnak, kivéve ha az ilyen jogról való lemondás vagy az ilyen szerződésszegés elfogadása írásban történik, és a jogról való lemondásra vagy a szerződésszegés elfogadására jogosult fél által kerül aláírással elfogadásra.

Jelen Licenc a Felek teljes megállapodását tartalmazza a jelen licencben foglalt Műre vonatkozóan. A felek között nincs semmilyen további, a Műre vonatkozó olyan egyetértés, megállapodás vagy értelemzés, amely itt nem került specifikálásra. A Szerzöt nem köti semmilyen további rendelkezés, amely az Öntől származó bármilyen kommunikációban esetlegesen megjelenik. Jelen Licenc kizárólag a Szerző és az Ön közös írásbeli megállapodásával módosítható

libogg

<http://www.xiph.org/ogg/>

Copyright (c) 2002, Xiph.org Foundation

A forráskód-formátumban és bináris formában történő újratérjesztés és felhasználás (módosított vagy változatlan formában) az alábbi feltételek mellett engedélyezett:

A forráskód újratérjesztéseinek tartalmaznia kell a fenti szerzői jogi figyelmeztetést, a jelen feltétellistát, valamint az alábbi nyilatkozatot. A bináris formátumú újratérjesztésnek meg kell jelenítenie a fenti szerzői jogi értesítést, jelen feltétellistát, valamint a dokumentációban található alábbi nyilatkozatot és/vagy az eredetihez tartozó egyéb anyagokat.

Sem a Xiph.org Alapítvány neve, sem pedig a közreműködők neve nem használható fel előzetes írásbeli engedély nélkül a jelen szoftverből származó termékek támogatására vagy reklámozására.

JELEN SZOFTVERT A SZERZŐJOG-TULAJDONOSOK ÉS KÖZREMŰKÖDŐK „AKTUALIS ÁLLAPOTÁBAN” BIZTOSÍTJÁK, KIFEJEZETTEN KIZÁRVA MINDENMÉNY KIFEJEZETT VAGY HALLGATÓLAGOS GARANCIÁT, BELEÉRTVE TÖBBEK KÖZÖTT A FORGALOMKÉPESSEGRE VAGY ADOTT CÉLRA TÖRTÉNŐ HASZNÁLHATÓSÁGRA VONATKOZÓ HALLGATÓLAGOS GARANCIÁT. AZ ALAPÍTVÁNY ÉS A KÖZREMŰKÖDŐK SEMMILYEN KÖRÜLMÉNYEK KÖZÖTT NEM FELELŐSEK SEMMILYEN KÖZVETLEN, KÖZVETETT, VÉLTLENLSZERŰ, SPECIÁLIS, BÜNTETŐ VAGY KÖVETKEZMÉNYI KÁRÉRT (IDEÉRTVE, DE NEM KIZÁRÓLAGOS JELLEGEL A CSERETERMÉKEK VAGY SZOLGÁLTATÁSOK BESZERZÉSÉT, A HASZNÁLAT VESZTESÉGÉT, AZ ADATVESZTÉST VAGY A PROFITVESZTESÉGET, ILLETVE AZ ÜZEMIDŐ-KIESÉST), BÁRHOGYAN OKOZTÁK ÉS BÁRMILYEN JOGÉRTELMEZÉS ALAPJÁN, AKÁR SZERZŐDÉSES JOGVISZONYBAN, SAJÁT FELELŐSSÉG ALAPJÁN VAGY SZERZŐDÉSEN KÍVÜLI JOGVISZONY SORÁN (BELEÉRTVE A GONDATLANSÁGOT IS) KÖVETKEZTET BE, ÉS AMELYET BÁRMILYEN MÓDON A SZOFTVER HASZNÁLATA OKOZOTT, FÜGGETLENŰL ATTÓL, HOGY FIGYELMEZTETTEK-E ILYEN KÁROK FELMERÜLÉSÉNEK LEHETŐSÉGÉRE.

libvorbis

<http://www.xiph.org/vorbis/>

Copyright (c) 2002-2004 Xiph.org Foundation

A forráskód-formátumban és bináris formában történő újratérjesztés és felhasználás (módosított vagy változatlan formában) az alábbi feltételek mellett engedélyezett:

A forráskód újratérjesztéseinek tartalmaznia kell a fenti szerzői jogi figyelmeztetést, a jelen feltétellistát, valamint az alábbi nyilatkozatot. A bináris formátumú újratérjesztésnek meg kell jelenítenie a fenti szerzői jogi értesítést, jelen feltétellistát, valamint a dokumentációban található alábbi nyilatkozatot és/vagy az eredetihez tartozó egyéb anyagokat.

Sem a Xiph.org Alapítvány neve, sem pedig a közreműködők neve nem használható fel előzetes írásbeli engedély nélkül a jelen szoftverből származó termékek támogatására vagy reklámozására.

JELEN SZOFTVERT A SZERZŐJOG-TULAJDONOSOK ÉS KÖZREMŰKÖDŐK „AKTUALIS ÁLLAPOTÁBAN” BIZTOSÍTJÁK, KIFEJEZETTEN KIZÁRVA MINDENMÉNY KIFEJEZETT VAGY HALLGATÓLAGOS GARANCIÁT, BELEÉRTVE TÖBBEK KÖZÖTT A FORGALOMKÉPESSEGRE VAGY ADOTT CÉLRA TÖRTÉNŐ HASZNÁLHATÓSÁGRA VONATKOZÓ HALLGATÓLAGOS GARANCIÁT. AZ ALAPÍTVÁNY ÉS A KÖZREMŰKÖDŐK SEMMILYEN KÖRÜLMÉNYEK KÖZÖTT NEM FELELŐSEK SEMMILYEN KÖZVETLEN, KÖZVETETT, VÉLTLENLSZERŰ, SPECIÁLIS, BÜNTETŐ VAGY KÖVETKEZMÉNYI KÁRÉRT (IDEÉRTVE, DE NEM KIZÁRÓLAGOS JELLEGEL A CSERETERMÉKEK VAGY SZOLGÁLTATÁSOK BESZERZÉSÉT, A HASZNÁLAT VESZTESÉGÉT, AZ ADATVESZTÉST VAGY A PROFITVESZTESÉGET, ILLETVE AZ ÜZEMIDŐ-KIESÉST), BÁRHOGYAN OKOZTÁK ÉS BÁRMILYEN JOGÉRTELMEZÉS ALAPJÁN, AKÁR SZERZŐDÉSES JOGVISZONYBAN, SAJÁT FELELŐSSÉG ALAPJÁN VAGY SZERZŐDÉSEN KÍVÜLI JOGVISZONY SORÁN (BELEÉRTVE A GONDATLANSÁGOT IS) KÖVETKEZTET BE, ÉS AMELYET BÁRMILYEN MÓDON A SZOFTVER HASZNÁLATA OKOZOTT, FÜGGETLENŰL ATTÓL, HOGY FIGYELMEZTETTEK-E ILYEN KÁROK FELMERÜLÉSÉNEK LEHETŐSÉGÉRE.

Tremolo

<http://wss.co.uk/pinknoise/tremolo>

Copyright (c) 2002-2009 Xiph.org Foundation megváltoztít erre: Copyright (c) 2009-2010 Robin Watts for Pinknoise Productions Ltd

A forráskód-formátumban és bináris formában történő újratérjesztés és felhasználás (módosított vagy változatlan formában) az alábbi feltételek mellett engedélyezett:

– A forráskód újratérjesztéseinek tartalmaznia kell a fenti szerzői jogi figyelmeztetést, a jelen feltétellistát, valamint az alábbi nyilatkozatot.

– A bináris formátumú újratérjesztésnek meg kell jelenítenie a fenti szerzői jogi értesítést, jelen feltétellistát, valamint a dokumentációban található alábbi nyilatkozatot és/vagy az eredetihez tartozó egyéb anyagokat.

– Sem a Xiph.org Alapítvány neve, sem pedig a közreműködők neve nem használható fel előzetes írásbeli engedély nélkül a jelen szoftverből származó termékek támogatására vagy reklámozására.

JELEN SZOFTVERT A SZERZŐJOG-TULAJDONOSOK ÉS KÖZREMŰKÖDŐK „AKTUALIS ÁLLAPOTÁBAN” BIZTOSÍTJÁK, KIFEJEZETTEN KIZÁRVA MINDENMÉNY KIFEJEZETT VAGY HALLGATÓLAGOS GARANCIÁT, BELEÉRTVE TÖBBEK KÖZÖTT A FORGALOMKÉPESSEGRE VAGY ADOTT CÉLRA TÖRTÉNŐ HASZNÁLHATÓSÁGRA VONATKOZÓ HALLGATÓLAGOS GARANCIÁT. AZ ALAPÍTVÁNY ÉS A KÖZREMŰKÖDŐK SEMMILYEN KÖRÜLMÉNYEK KÖZÖTT NEM FELELŐSEK SEMMILYEN KÖZVETLEN, KÖZVETETT, VÉLTLENLSZERŰ, SPECIÁLIS, BÜNTETŐ VAGY KÖVETKEZMÉNYI KÁRÉRT (IDEÉRTVE, DE NEM KIZÁRÓLAGOS JELLEGEL A CSERETERMÉKEK VAGY SZOLGÁLTATÁSOK BESZERZÉSÉT, A HASZNÁLAT VESZTESÉGÉT, AZ ADATVESZTÉST VAGY A PROFITVESZTESÉGET, ILLETVE AZ ÜZEMIDŐ-KIESÉST), BÁRHOGYAN OKOZTÁK ÉS BÁRMILYEN JOGÉRTELMEZÉS ALAPJÁN, AKÁR SZERZŐDÉSES JOGVISZONYBAN, SAJÁT FELELŐSSÉG ALAPJÁN VAGY SZERZŐDÉSEN KÍVÜLI JOGVISZONY SORÁN (BELEÉRTVE A GONDATLANSÁGOT IS) KÖVETKEZTET BE, ÉS AMELYET BÁRMILYEN MÓDON A SZOFTVER HASZNÁLATA OKOZOTT, FÜGGETLENŰL ATTÓL, HOGY FIGYELMEZTETTEK-E ILYEN KÁROK FELMERÜLÉSÉNEK LEHETŐSÉGÉRE.

Tremor

<http://wiki.xiph.org/index.php/Tremor>

Copyright (c) 2002, Xiph.org Foundation

A forráskód-formátumban és bináris formában történő újratérjesztés és felhasználás (módosított vagy változatlan formában) az alábbi feltételek mellett engedélyezett:

– A forráskód újratérjesztéseinek tartalmaznia kell a fenti szerzői jogi figyelmeztetést, a jelen feltétellistát, valamint az alábbi nyilatkozatot.

– A bináris formátumú újratérjesztésnek meg kell jelenítenie a fenti szerzői jogi értesítést, jelen feltétellistát, valamint a dokumentációban található alábbi nyilatkozatot és/vagy az eredetihez tartozó egyéb anyagokat.

– Sem a Xiph.org Alapítvány neve, sem pedig a közreműködők neve nem használható fel előzetes írásbeli engedély nélkül a jelen szoftverből származó termékek támogatására vagy reklámozására.

Jelen szoftvert a szerzői jog-tulajdonosok és közreműködők „AKTUÁLIS ÁLLAPOTÁBAN” BIZTOSÍTÁK, KIFEJEZETTEN KIZÁRVA MINDENMÉM KIFEJEZETT VAGY HALLGATÓLAGOS GARANCIÁT, BELEÉRTVE TÖBBEK KÖZÖTT A FORGALOMKÉPESSEGRE VAGY ADOTT CÉLRA TÖRTÉNŐ HASZNÁLHATÓSÁGRA VONATKOZÓ HALLGATÓLAGOS GARANCIÁT. AZ ALAPÍTVÁNY ÉS A KÖZREMŰKÖDŐK SEMMILYEN KÖRÜLMÉNYEK KÖZÖTT NEM FELELŐSEK SEMMILYEN KÖZVETLEN, KÖZVETETT, VÉLETLENSZERŰ, SPECIÁLIS, BÜNTETŐ VAGY KÖVETKEZMÉNYI KÁRÉRT (IDEÉRTVE, DE NEM KIZÁRÓLAGOS JELLEGGEL A CSERETERMEKÉK VAGY SZOLGÁLTATÁSOK BESZERZÉSÉT, A HASZNÁLAT VESZTESÉGÉT, AZ ADATVESZTÉST VAGY A PROFITVESZTESÉGÉT, ILLETVE AZ ÜZEMIDŐ-KIESÉST), BÁRHOGYAN OKOZTAK ÉS BÁRMILYEN JOGÉRTELMEZÉS ALAPJÁN, AKÁR SZERZŐDÉSES JOGVISZONYBAN, SAJÁT FELELŐSSÉG ALAPJÁN VAGY SZERZŐDÉSEN KÍVÜLI JOGVISZONY SORÁN (BELEÉRTVE A GONDATLANSÁGOT IS) KÖVETKEZETT BE, ÉS AMELYET BÁRMILYEN MÓDON A SZOFTVER HASZNÁLATA OKOZOTT, FÜGGETLENÜL ATTÓL, HOGY FIGYELMEZTETTEK-E ILYEN KÁROK FELMERÜLÉSÉNEK LEHETŐSÉGÉRE.

Mersenne Twister

<http://www.math.sci.hiroshima-u.ac.jp/~m-mat/MT/MT2002/CODES/mt19937ar.c>

Copyright (C) 1997–2002, Makoto Matsumoto és Takuji Nishimura, Minden jog fenntartva.

A forráskód-formátumban és bináris formában történő újratertesztés és felhasználás (módosított vagy változatlan formában) az alábbi feltételek mellett engedélyezett:

A forráskód újratertesztéseinek tartalmaznia kell a fenti szerzői jogi figyelmeztetést, a jelen feltétellistát, valamint az alábbi nyilatkozatot. A bináris formátum újratertesztése meg kell jelenítse a fenti szerzői jogi értesítést, jelen feltétellistát, valamint a dokumentációban található alábbi nyilatkozatot és/vagy az eredetéhez tartozó egyéb anyagokat.

A közreműködők neve nem használható fel előzetes írásbeli engedély nélkül a jelen szoftverből származó termékek támogatására vagy reklámozására.

Jelen szoftvert a szerzői jog-tulajdonosok és közreműködők „AKTUÁLIS ÁLLAPOTÁBAN” BIZTOSÍTÁK, KIFEJEZETTEN KIZÁRVA MINDENMÉM KIFEJEZETT VAGY HALLGATÓLAGOS GARANCIÁT, BELEÉRTVE TÖBBEK KÖZÖTT A FORGALOMKÉPESSEGRE VAGY ADOTT CÉLRA TÖRTÉNŐ HASZNÁLHATÓSÁGRA VONATKOZÓ HALLGATÓLAGOS GARANCIÁT. A SZERZŐI JOG TULAJDONOSA ÉS A KÖZREMŰKÖDŐK SEMMILYEN KÖRÜLMÉNYEK KÖZÖTT NEM FELELŐSEK SEMMILYEN KÖZVETLEN, KÖZVETETT, VÉLETLENSZERŰ, SPECIÁLIS, BÜNTETŐ VAGY KÖVETKEZMÉNYI KÁRÉRT (IDEÉRTVE, DE NEM KIZÁRÓLAGOS JELLEGGEL A CSERETERMEKÉK VAGY SZOLGÁLTATÁSOK BESZERZÉSÉT, A HASZNÁLAT VESZTESÉGÉT, AZ ADATVESZTÉST VAGY A PROFITVESZTESÉGÉT, ILLETVE AZ ÜZEMIDŐ-KIESÉST), BÁRHOGYAN OKOZTAK ÉS BÁRMILYEN JOGÉRTELMEZÉS ALAPJÁN, AKÁR SZERZŐDÉSES JOGVISZONYBAN, SAJÁT FELELŐSSÉG ALAPJÁN VAGY SZERZŐDÉSEN KÍVÜLI JOGVISZONY SORÁN (BELEÉRTVE A GONDATLANSÁGOT IS) KÖVETKEZETT BE, ÉS AMELYET BÁRMILYEN MÓDON A SZOFTVER HASZNÁLATA OKOZOTT, FÜGGETLENÜL ATTÓL, HOGY FIGYELMEZTETTEK-E ILYEN KÁROK FELMERÜLÉSÉNEK LEHETŐSÉGÉRE.

zlib

<http://www.zlib.net/>

zlib.h -- 'zlib' interfész, általános célú tömörítési függvénytár, verzió: 1.2.3, 2005. július 18.

Copyright (C) 1995–2004 Jean-loup Gailly és Mark Adler

Jelen szoftver „aktuális állapotában”, bármilyen kifejezett vagy hallgatólagos szavatosság nélkül kerül rendelkezésre bocsátásra. A szerzők semmilyen esetben sem tehetők felelőssé jelen szoftver használatából eredő bármilyen kárért.

Ezen szoftver bárki által bármilyen célra felhasználható, ideértve a kereskedelmi alkalmazásokat, valamint a változtatást és a szabadon történő újratertesztést is, az alábbi feltételekkel:

Jelen szoftver eredete nem lehet megtévesztő; azaz Ön nem jogosult azt állítani, hogy Ön írta az eredeti szoftvert. Amennyiben ezen szoftvert egy termékben használja fel, akkor egy a termékdokumentációban feltüntetett köszönetnyilvánítást jó néven veszünk, azonban ez nem kötelező.

A megváltoztatott forrásverziókat egyértelműen akként kell megjelölni, és nem jelenhetnek meg megtévesztő módon, az eredeti szoftverként. Jelen figyelmeztetés nem távolítható el és nem változtatható meg semmilyen forrásterjesztésben sem. Jean-loup Gailly jloup@gzip.org, Mark Adler madler@alumni.caltech.edu

CURL

<http://curl.haxx.se>

SZERZŐI JOG ÉS ENGEDÉLYEZÉSI FIGYELMEZTETÉS

Copyright (c) 1996–2011, Daniel Stenberg, <daniel@haxx.se>.

Minden jog fenntartva.

Ezennel engedélyezett jelen szoftver bármilyen célú, díj ellenében vagy díjfizetés nélkül történő felhasználása, másolása, módosítása és terjesztése, amennyiben a fenti szerzői jogi figyelmeztetés és jelen engedélyezési figyelmeztetés minden másolati példányban feltüntetése kerül.

Jelen szoftvert „AKTUÁLIS ÁLLAPOTÁBAN” BIZTOSÍTÁK, MINDENMÉM KIFEJEZETT VAGY HALLGATÓLAGOS GARANCIA NÉLKÜL, BELEÉRTVE TÖBBEK KÖZÖTT A FORGALOMKÉPESSEGRE, AZ ADOTT CÉLRA TÖRTÉNŐ FELHASZNÁLÁSRA, ILLETVE HARMADIK FÉL JOGAIT ILLETŐEN A JOGTISZTASÁGRA VONATKOZÓ HALLGATÓLAGOS GARANCIÁT. A SZERZŐK VAGY A SZERZŐI JOG-TULAJDONOSOK KIZÁRÁK A FELELŐSSÉGÜKET MINDEN, AKÁR KONTRAKTUÁLIS ALAPON, AKÁR SZERZŐDÉSEN KÍVÜLI JOGVISZONYBÓL SZÁRMÁZÓAN VAGY EGYÉB MÓDON A SZOFTVERREL VAGY ANNAK HASZNÁLATÁVAL, ILLETVE AZZAL KAPCSOLATBAN MÁS MÓDON FELMERÜLŐ IGÉNY, KÁR VAGY EGYÉB FELELŐSSÉG VONATKOZÁSÁBAN.

Jelen figyelmeztetésben foglaltakon kívül, a szerzői jog tulajdonosának neve nem használható fel reklámozás során vagy jelen szoftver értékesítésének, felhasználásának vagy egyéb tevékenység promóciójára a szerzői jog tulajdonosának előzetes írásbeli hozzájárulása nélkül.

C-ares

<http://c-ares.haxx.se>

Copyright Massachusetts Institute of Technology, 1998.

Ezennel engedélyezett ezen szoftver és dokumentációjának bármilyen célú, díjfizetés nélkül történő felhasználása, másolása, módosítása és terjesztése, amennyiben a fenti szerzői jogi figyelmeztetés minden másolati példányban megjelenítésre kerül, továbbá amennyiben mind a szerzői jogi figyelmeztetés, mind jelen engedélyezési figyelmeztetés feltüntetése kerül a támogató dokumentációban, továbbá amennyiben az M.I.T. név nem kerül specifikus, előzetes írásbeli engedély nélkül jelen szoftver terjesztésére vonatkozó reklámozás vagy népszerűsítés céljából felhasználásra. Az M.I.T. nem ad ki értelmezést jelen szoftver bármilyen célra való alkalmasságára vonatkozóan. „Aktuális állapotában” kerül felhasználásra bocsátásra, kifejezett vagy hallgatólagos szavatosság nélkül.

<http://www.sony.net/>



* 4 5 3 3 0 9 2 1 1 * (1)