

SONY®

Телевизор

Анықтама нұсқаулығы

BRAVIA

KDL-55W80xC / 50W80xC / 50W75xC / 43W80xC / 43W75xC

Мазмұны

ЕСКЕРТУ	3
Қауіпсіздік жөніндегі мәліметтер	3
Сақтық шаралары	4
Бөлшектер мен басқару құралдары	6
Басқару құралдары мен индикаторлар	6
Кірістер мен шығыстар	7
Қашықтан басқару құралын пайдалану	9
Қашықтан басқару құралы бөлшектерінің сипаттамасы	9
Теледидарды қабырғаға бекіту	11
Ақаулықтарды анықтау және жою	13
Ақаулар және шешімдер	13
Техникалық сипаттамалары	14

Кіріспе

Sony өнімін қолданғаныңызға рахмет. Теледидарды қолданбас бұрын мына нұсқаманы мұқият оқып шығыңыз және болашақта қолдану үшін сақтап қойыңыз.

Ескертулер

- Теледидарды іске қосу алдында, «Қауіпсіздік жөніндегі мәліметтер» оқыңыз (3 бет).
- Іске кірісу нұсқаулығы мен осы нұсқауда көрсетілген кескіндер мен суреттер тек анықтама үшін және өнімнің нақты көрінісінен өзгеше болуы мүмкін.

Сәйкестендірме жапсырмасының орны

Үлгі № белгілері, Шығарылған күні (жылы/айы) және қуат көзінің сипаттамасы теледидардың артқы жағында немесе қаптамасында орналасқан. Желілік адаптер моделінің нөміріне және серия нөміріне арналған жапсырмалар желілік адаптердің төменгі жағында орналасқан.

Дайындаушы: Сони Корпорейшн

Мекен-жайы: 1-7-1 Конан, Минато-ку, Токио 108-0075, Жапония
Словакияда және Малайзияда жасалған

Өндіруші ел өнімде және қорапта көрсетілген.

ЕАС

Кеден одағы жеріндегі шетелден әкелуші: «Сони Электроникс» ЖАҚ, Ресей, 123103, Мәскеу, Карамышевский өтпе көшесі, 6

Қазақстан Республикасы жерінде тұтынушылардан кінәрат-талаптар қабылдайтын ұйым
Қазақстандағы «Сони Электроникс» ЖАҚ Өкілдігі
050010, Қазақстан Республикасы, Алматы қаласы, даңғыл Достық, 117/7 үй

ЕСКЕРТУ

ӨРТ ҚАУПІН
ТУДЫРМАС ҮШІН
МАЙ ШАМ НЕМЕСЕ БАСҚА
АШЫҚ ЖАЛЫНДЫ
ЗАТТАРДЫ БҰЛ ӨНІМНЕН
ӘРҚАШАН АЛШАҚ
ҰСТАҢЫЗ.



ЕСКЕРТУ

Өнім атауы: Телевизор

Қауіпсіздік жөніндегі мәліметтер

ЕСКЕРТУ

Батарейлар күн көзі, от және т.б. әсерінің салдарынан аса қызыл кетпеу керек.

Орнату және қосу

Өрт, электр шоғы немесе басқа бұзылулар мен/немесе жарақаттардан сақтану үшін, теледидар құрылғысын келесі нұсқамаларға сай орнатыңыз.

Орнату

- Теледидар құрылғысын қуат көзіне жақын жерде құрау қажет.
 - Төмен құлап кетуін және ТД жарақаттауын немесе зақымдалуын болдырмау үшін ТД бекітіп, тұзу жерге орнатыңыз.
 - Қабырғаға ілуді тек қана білікті маман орындау керек.
 - Қауіпсіздік үшін, тек қана Sony жабдықтарын қолдануға кеңес беріледі, соның ішінде:
 - Қабырғаға орнататын кронштейн SU-WL450
 - Қабырғаға орнататын кронштейнді ТД жиынтығына бекіткен кезде, Қабырғаға орнататын кронштейнмен бірге берілген бұрандаларды пайдаланыңыз. Бірге берілген бұрандалар суретте көрсетілгендей пайдаланылады және Қабырғаға орнататын кронштейннің бекітілетін бетінің аралығынан өлшенеді.
- Қабырғаға ілу тіреуішінің үлгісіне қарай бұрандалардың диаметрі мен ұзындығы әр-түрлі болады.
- Қамтамасыз етілмеген бұрандаларды қолдану теледидарға зақым келтіруі мүмкін немесе құлап қалуына себеп болуы мүмкін.



Тасымалдау

- Теледидарды тасымалдар алдында барлық кабельдерді суырыңыз.
- Үлкен теледидар құрылғысын көтеру үшін екі немесе үш адам керек.
- ТД-ды қолмен тасымалдау кезінде оны төменде көрсетілгендей ұстаңыз.
- СКД панеліне және экран айналасындағы жақтауларға күш түсірмеңіз.

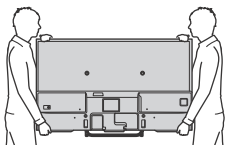

- Теледидарды тасымалдағанда соғып алмаңыз және қатты тербелістен сақтаңыз.
- Теледидарды жөндеуге апарғанда немесе көшкенде өзінің картон жәшігі мен орама материалдарын қолданыңыз.

Желдету

- Желдету саңылауларын жауып тастамаңыз және саңылауларға ешнәрсе енгізбеңіз.
- Теледидар айналасында төменде көрсетілгендей орын қалдырыңыз.
- Дұрыс ауа айналымымен қамтамасыз ету үшін Sony қабырғаға орнататын кронштейн пайдалану қатаң ұсынылады.

Қабырғаға ілгенде

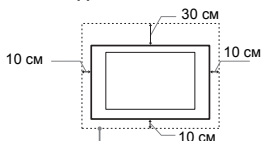

Теледидар айналасында тым болмағанда осынша орын қалдырыңыз.

Түпқоймасына орнату

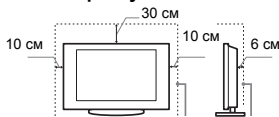

Теледидар айналасында тым болмағанда осынша орын қалдырыңыз.

- Тиісті желдетуді қамтамасыз етіп, кір мен шаңның жиналуына жол бермеу үшін:
 - Теледидарды шалқасынан, басын төмен қаратып, артқы жағымен немесе қырымен қоймаңыз.
 - Теледидарды сөреге, төсекке немесе шкаф ішіне қоймаңыз.
 - Теледидарды шуберекпен, пердемен немесе газет, т.б. сияқты заттармен жаппаңыз.
 - Теледидарды төменде көрсетілгендей орнатпаңыз.

Ауа айналымы бұзылған.

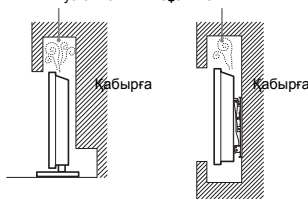

Қуат сымдары

Өрт, электр шоғы немесе басқа бұзылулардан және/немесе жарақаттанудан сақтану үшін, қуат айыршалары және көздерімен төмендегідей жұмыс істеніз:

- Тек қана Sony қамтамасыз еткен қуат сымдарын ғана қолданыңыз, басқа емес.
- Айыршаны қуат көздеріне толық енгізіңіз.
- Теледидар құрылғысын 220 В-240 В Айнымалы ток көзіне ғана қосыңыз.
- Кабельдерді ұстағанда қауіпсіздігіңіз үшін қуат айыршаларын суырып тастаңыз және кабельдерге шалынып қалмаңыз.
- Теледидар құрылғысында жұмыс істегенде немесе теледидарды қозғағанда қуат айыршаларын қуат көзінен суырып тастаңыз.
- Қуат айыршаларын ыстықтан аулақ ұстаңыз.
- Қуат айыршаларын жиі суырып, тазалап тұрыңыз. Егер айыршаны шаң басса және ол ылғалданса, тоқтан айыратын қабы бүлініп, нәтижесінде өрт қаупі туындайды.

Ескертулер

- Қамтамасыз етілген ток сымдарын басқа құралдармен қолданбаңыз.
- Ток сымдарын жаншып, шамадан тыс бұрамаңыз. Herzig өткізгіштері ашылып қалуы немесе бүлінуі мүмкін.
- Ток сымдарын өзгертпеңіз.
- Ток сымдарының үстіне ауыр зат қоймаңыз.
- Тоқтан айырағанда ток сымдарынан тартпаңыз.
- Бір қуат көзіне бірнеше құрал қоспаңыз.
- Өлшемді дәл келмейтін қуат көздерін қолданбаңыз.

ЖЕЛІЛІК АДАПТЕР ТУРАЛЫ ЕСКЕРТУ

Ескерту

Өрт шығу немесе ток соғу қаупін азайту үшін бұл құрылғыны жаңбырдың астына немесе ылғалды жерге шығармаңыз.

Өрт шығу немесе ток соғу қаупін болдырмау үшін вазалар сияқты сұйықтықпен толтырылған заттарды құрылғының үстіне қоймаңыз. Бұл жабдықты кітап сөресі немесе соған ұқсайтын құрал сияқты оңашаланған жерге орнатпаңыз.

• Электр розеткасының жабдықтың жанына орнатылғанына және оған оңай қол жететініне көз жеткізіңіз.

• Берілген желілік адаптерді және электр сымын пайдаланатыныызға көз жеткізіңіз.

• Басқа желілік адаптерді пайдаланбаңыз. Одан құрылғы істен шығуы мүмкін.

• Желілік адаптерді оңай қол жететін электр розеткасына жалғаңыз.

• Электр сымын желілік адаптерге орамаңыз. Электр сымы үзіліп кетуі және/немесе мультимедиа қабылдағышы істен шығуы мүмкін.



• Желілік адаптерді су қолдарыңызбен ұстамаңыз.

• Желілік адаптерде ақау пайда болғанын байқасаңыз, оны электр розеткасынан бірден ажыратыңыз.

• Теледидар өшірілсе де, ол электр розеткасына қосылғандықтан, ток көзінен ажыратылмайды.

• Желілік адаптер ұзақ пайдаланылғанда қызып кетеді, оны қолмен ұстаған кезде қызып кеткенін сезуге болады.

Тыйым салынған Қолданис

Теледидарды төменде берілген орындарда, орталарда және жағдайларда орнатпаңыз/қолданбаңыз, әйтпесе теледидар құрылғысы бұзылып, өрт, электр шоғы, бұзылу және/немесе жарақатқа себеп болады.

Орын:

• Далада (тікелей күн көзі түсетін жерде), су жағасында, кемеде немесе басқа су көлігінде, көлік ішінде, медициналық орындарда, орнықсыз жерлерде, су жанында, жауынды, ылғалды немесе тұтінды ортада.

• Егер теледидар көпшілікке арналған монша немесе ыстық бұлақ сияқты жерлерде орнатылса, ауадағы күкірт оның бұзылуына әкелуі мүмкін.



• Бейне сапалы болу үшін теледидарды тікелей күн көзінен немесе жарықтан сақтаңыз.

• Теледидарды суықтан бірден жылы жерге ауыстырудан сақ болыңыз. Күтпеген температура өзгерісі ылғал жиналуына себеп болуы мүмкін. Бұл теледидар бейнесінің және/немесе түсінің сапасының төмендеуіне әкеледі. Бұндай жағдай болып қалғанда, ылғалдың ұшып кетуіне дейін теледидарды қоспаңыз.

Бөлмелер:

• Жәндіктер кіріп кетуі мүмкін ыстық, ылғалды немесе қатты шаң болған бөлме жайларда; теледидар механикалық тербеліске ұшырауы мүмкін; өрт қаупіті нысандар жанында (майшамдар және т.б.). Теледидарды су тамшылары мен су шашыраудан сақтау керек, және ішінде сұйығы бар ваза сияқты заттарды теледидардың үстіне қоюға болмайды.

• Теледидарды ылғалды немесе шаң жерлерге, майлы түтінге немесе бұға толы бөлмеге (ас пісіретін үстелге немесе ылғалдатқышқа жақын) қоюға болмайды. Өртке, электр шоғына, немесе бейнесінің бүлінуіне себеп болады.

• Теледидарды тікелей күн сәулесі түсетін жоғары температуралы жерлерге, радиатор немесе жылыту құралдарының жанына қоюға болмайды. Мұндай ортада теледидар қызып кетіп, бұл қорабының бұзылуына немесе зақымдалуына әкелуі мүмкін.



Жағдайлар:

• Теледидарды су қолмен ұстамаңыз; оны қорабын алынған күйде немесе өндіруші ұсынбаған қосымша керек-жарақтармен пайдаланбаңыз. Найзағай болған кезде теледидарды электр қуат уяшығынан және антеннасынан ажырату керек.

• Теледидарды орнату шегінен асырып орнатпаңыз. Бұл қатерлі жарақаттарға немесе теледидардың зақымдалуына әкелуі мүмкін.



Сынған бөлшектер:

• Теледидарға ешнәрсе лақтырмаңыз. Экран әйнегі сынып, қатты жарақатқа себеп болуы мүмкін.

• Теледидар беті шытынаса, қуат көзінен айырғашша ұстамаңыз. Әйтпесе электр шоғын алуыңыз мүмкін.

Қолданылмағанда

• Егер теледидарды бірнеше күн қолданбаасаңыз, қауіпсіздік және қуатты үнемдеу үшін құрылғыны қуат көзінен ажыратып қойыңыз.

• Теледидар күт көздерінен суырылмай, тек қана өшіріліп тұрса, қуат көздерінен суырып, толығымен өшіріңіз.

• Алайда, кейбір теледидарлар дұрыс жұмыс істеу үшін күту күйінде қуат көзіне қосылып тұруы қажет болуы мүмкін.

Балалар үшін

• Балаларға теледидар үстіне шығуға рұқсат бермеңіз.

• Ұсақ жабдықтарын балалардан аулақ ұстаңыз, жұқты қоймасын.

Егер келесі ақаулықтар орын алса...

Келесі мәселелер орын алса, бірден теледидарды өшіріп, қуат айыршараларын суырыңыз.

Сатушы немесе Sony қызмет орталығына хабарласып, маманданған қызметкерлер тексеріп беруін сұраңыз.

Егер:

— Қуат сымдары бүлінсе.

— Қуат көзіне дәл келмесе.

— Теледидар құлап, соғылып немесе үстіне бір нәрсе құлап бүлінсе.

— Жәшігіне сұйық төгілсе немесе қатты зат түсіп кетсе.

Сұйық кристалдық мониторының температурасы туралы

Сұйық кристалдық монитор ұзақ уақыт пайдаланылған кезде пенльдің жан-жағы қызады. Сол жерді қолмен ұстағанда, ыстықты сезінуіңіз мүмкін.

Сақтық шаралары

Теледидар қарау

• Кейбір адамдар 3D видео бейнелерін көруден немесе стереоскопты 3D ойындарын ойнаудан ыңғайсыздық (көз қысымы мен талуы, немесе жүрегі айнуы) сезінуі мүмкін. Sony 3D видео бейнелерін көру кезінде немесе стереоскопты 3D ойындарын ойнау кезінде жиі үзіліп жасауға кеңес береді. Қажетті үзіліс ұзақтығы мен жиілігі барлығы үшін бірдей болмайды. Өзіңізге қолайлысына тоқтайсыз. Егер ыңғайсыздық сезінсеңіз, ыңғайсыздық аяқталғанша 3D видео бейнелерін көруді немесе стереоскопты 3D ойындарын ойнауды тоқтатуыңыз керек; қажет десеңіз дәрігермен кеңесуіңіз қажет. Сондай-ақ, бұл теледидармен қолданылатын құралдар немесе медиа (i) нұсқамаларын қарауыңыз қажет және соңғы ақпарат үшін (ii) біздің сайтымызды

(www.sony.eu/support) қарауыңыз қажет болады. Баларадың көру қабілеті (әсіресе алты жастан төменгілер) әлі даму үстінде. Жас балаларға 3D видео бейнелерін көруге немесе стереоскопты 3D ойындарын ойнауға рұқсат бермес бұрын, дәрігермен (педиатр немесе көз дәрігерімен) кеңесіңіз. Ересектер балалардың жоғарыда көрсетілген нұсқамаларды орындауын қадағалауы тиіс.

- 3D-көзілдірік немесе батареяларын отқа жақын немесе жоғары температуралы жерде, мысалы күн сәулесі тікелей түсетін жерде немесе күннен қызған көлік ішінде, қолдануға, сақтауға немесе қалдыруға болмайды.
- Теледидарды жеткілікті жарықтәкәріңіз, жеткіліксіз жарықта немесе ұзақ уақыт көру көзінді шаршатады.
- Құлақпатарды қолданғанда, дыбысты аса қатты орнатпаңыз, құлаққазақым келеді.

СКД Экраны

- СКД экраны жоғары-дәлдік технологиясымен жасалса да және 99,99% немесе одан да көп пиксельдер іске қосылып тұрсада, СКД экранында қара нүктелер немесе жарықтың ашық нүктелері (қызыл, көк, немесе жасыл) пайда болуы мүмкін. Бұл СКД экранының құрылымдық ерекшелігі ақаулық болып келмейді.
- Алдыңғы фильтр қатты басып, тырнамаңыз, және теледидар үстіне заттар қоймаңыз. Бейнесі біркелкілігін жоғалтуы немесе СКД экраны бүлінуі мүмкін.
- Егер теледидарды суық жерде қолдансаңыз, бейне анықсыздығы орын алуы мүмкін немесе бейнесі қараңғы болып кетуі мүмкін. Бұл бұзылғанның белгісі емес. Температураны жоғарылағанда, бұл құбылыс жоғалып кетеді.
- Бейнелер жалғасымды көрсетілгенде сәуле пайда болуы мүмкін. Бұл біраз уақыттан кейін жоғалып кетуі мүмкін.
- Теледидар қолданыста болғанда экраны мен қорабы қызуы мүмкін. Бұл бұзылғандық емес.
- СКД экранының құрамында аздаған мөлшерде сұйық кристалдар болады. Лақтыруды жергілікті ережелерге сәйкес іске асырыңыз.

Теледидардың экраны/жәшігін

тазалау мен күту

Тазалар алдында теледидарға қосылып тұрған тоқ сымдарын қуат көзінен суырыңыз. Материал тозуын немесе экран жапқышының тозуын болдырмау үшін, келесі ескертулерді орындаңыз.

- Шаңды экран бетінен/теледидар жәшігін жұмсақ шуберекпен сүртіп алыңыз. Егер шаң тазаланбаса, дымқыл шуберекке жұмсақ жуғыш ерітіндісін тамызып, сүртіп алыңыз.
- Суды немесе жуу құралын ешқашан тікелей теледидарға шашыратпаңыз. Ол экранның төменгі жағына немесе сыртқы бөліктеріне ағып, теледидарға еніп, оны зақымдауы мүмкін.
- Ешбір жағдайда абразивті материалдарды, сілтілі/қышқыл тазалағыштарын, тазалау ұнтақтарын және спирт, бензин, еріткіш немесе жәндіктерге қарсы у сияқты ұшла еріткіштерді қолданбаңыз. Ондай материалдарды қолдану, ысқыш немесе хлоры бар материалдармен ұзақ қатынаста болу экранның бетін және теледидар жәшігін бүлдіреді.
- Желдеткіш саңылауларын жиі шаң сорғышпен тазалап отырмаңыз.
- Теледидар көру бұрышын бейімдегенде, теледидар қозғалып немесе үстелден сырғып кетпейтіндей ақырын жылжытыңыз.



Қосымша Құралдар

- Қосымша бөлшектерді немесе электромагниттік радиация шығаратын құралдарды теледидардан алыс ұстаңыз. Керісінше жағдайда, бейне және/немесе дыбыс бұрмалануы мүмкін.
- Бұл құралдың EMC Нұсқамасында көрсетілген 3 метрден қысқа байланыс сигнал кабелін қолдану керек деген шектеуге жауап беретіні тексеріліп, анықталған.

F типті ашалар үшін ұсыныс

Ішкі сымның жалғану бөлігінен шығыңқы жері 1,5 мм-ден аз болуы қажет.

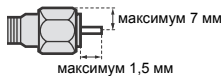

(F типті ашалардың сіптеме суреті)

Алыстан Басқару құралын қолдану туралы ескертулер

- Батареяны салғанда, полярлығын сақтаңыз.
- Әр түрлі батареялар немесе ескі және жаңа батареяларды араластырып қолданбаңыз.
- Батареяларды жойған кезде, қоршаған ортаны қорғау ережелерін сақтаңыз. Кейбір аймақтарда батареяларды жою ережелері заңға бағындырылуы мүмкін. Бұл жөнінде жергілікті билік органдарына байланысуыңызды сұраймыз.
- Алыстан басқару құралын елпен қолданыңыз. Түсіріп немесе басып кетпеңіз, немесе үстіне сұйық төгіп алмаңыз.
- Жылу шығатын жерлерге, күн сәулесі түсетін, немесе ылғалды бөлмеде сақтамаңыз.

Құрылғының Сымыс Қызметі

- Құрылғыны медициналық құралдар жанында (пейсмейкер, т.б) қолдануға болмайды медициналық құралдар зақымданады.
- Бұл құрал анықталмаған сигналдарды қабылдап/таратса да, рұқсаты жоқ кедергілерден сақ болыңыз. Біз осыған ұқсас мәселелер үшін жауап бере алмаймыз.

Теледидар құрылғысын лақтыру



Қызмет мерзімі біткен электр және электрондық жабдықты залалсыз жою (бағыттама қалдықтарды бөлек жинау жүйелері жұмыс істейтін Еуроодақ және басқа еуропа елдерінде қолданылады)

Құрылғыдағы немесе оның орамындағы бұл белгі бұл құрылғыны басқа тұрмыстық қалдықтармен бірге залалсыз жоюға болмайтынын білдіреді.



Пайдаланылған қоректену элементтерін залалсыз жою (қалдықтарды бөлек жинау жүйелері жұмыс істейтін Еуроодақ елдерінде және басқа еуропа елдерінде қолданылады)

KZ

Бөлшектер мен басқару құралдары

Басқару құралдары мен индикаторлар

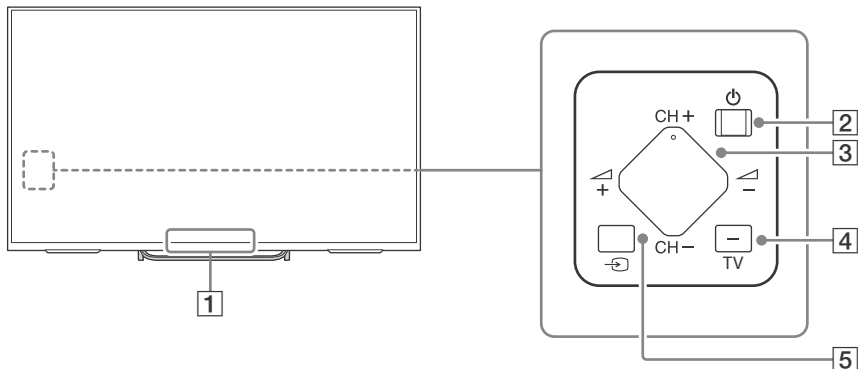

1 Қашықтан басқару датчигі*1 / Шам сенсоры*1 / Артқы шам LED / 3D Sync таратқышы*1*2

Артқы шам LED Теледидардың күйіне байланысты жаңады немесе жыпылықтайды.

- Ақ Теледидарды/кескін өшіру режимін/бағдарлама жаңартуын, т.б. қосқан кезде.
- Көгілдір Мобильді құрылғыға сымсыз қосылған кезде.
- Қызғылт*2 Жазу режимі.
- Күңгірт Таймер орнатылған.

2  (Қуат)

**3 CH +/- (Арна)
 +/- (Дыбыс деңгейі)**

4 TV

Басқа бағдарламалардан Теледидар арнасына немесе кіріске ауысыңыз.

5  (Кіріс таңдау)

Кіріс көзін көрсетіңіз және таңдаңыз.

*1 Сенсордың қасына қандай да бір затты қоймаңыз.

*2 Тек шектелген аймақта/елде/ТД үлгісі.

Кірістер мен шығыстар

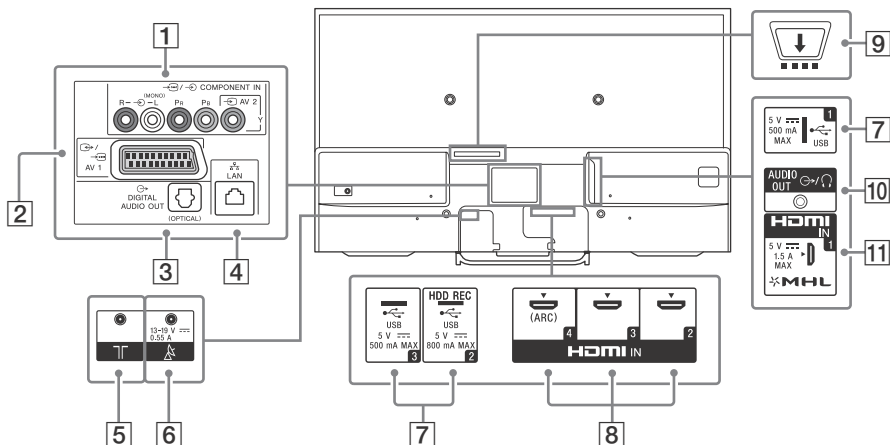

1 AV 2, COMPONENT IN

- Күрделі қосылымға:
 → COMPONENT IN*1 компонентінің
 AV 2 және (L/R) ұяшықтарын
 пайдаланыңыз.
- Компонентті қосылымға:
 Y, Pb, Pr, және (L/R) ұяшығын
 пайдаланыңыз.

2 AV 1

SCART кабелі арқылы қосыңыз. Аналогтық декодерді қосқанда Теледидар тюнері шифрланған сигналдарды декодерге шығарады және декодер сигналдарды шығарудың алдында шифрдан шығарады.

3 DIGITAL AUDIO OUT (OPTICAL)

4 LAN

5 RF (RF кірісі)

Кабельге немесе антеннаға (жер үсті) қосыңыз.

6 (Жерсеріктік антенна кірісі)

Кабельге немесе жерсеріктік антеннаға (жер үсті) қосыңыз.

7 USB 1/2 (HDD REC)*2+3/3

- Үлкен USB құрылғысын қоссаңыз, оның қасындағы басқа қосылған құрылғыларға кедергі келтіруі мүмкін.
- Үлкен USB құрылғысын қосқанда USB 1 ұяшығына қосыңыз.

8 HDMI IN 2/3/4

Реверсивті Дыбыстық Арнамен (PDA) үйлесімді цифрлық аудио жүйені қоссаңыз, HDMI IN 4 ұяшығын пайдаланыңыз. Егер қоспасаңыз, қосымша қосылымды DIGITAL AUDIO OUT (OPTICAL) ұяшығымен қосу қажет.

9 ШКМ (Шартты Кіру Модулі)

- Ақылы Теледидар қызметтеріне кіруді қамтамасыз етеді. Мәліметтер алу үшін CAM бірге берілетін пайдалану нұсқаулығын қараңыз.
- Smart картаны Теледидардың CAM ұяшығына тікелей салмаңыз. Ол авторизацияланған дилер қамтамасыз еткен Шартты Кіру Модуліне орналастырылуы қажет.
- CAM параметрі кейбір елдерде/аймақтарда қолдау көрсетілмейді. Авторизацияланған дилерден тексеріңіз.
- Интернет бейне параметрін пайдаланғаннан кейін цифрлық бағдарламаға ауысқанда CAM хабары пайда болуы мүмкін.

10 AUDIO OUT

Теледидардың дыбысын қосылған жабдық арқылы тыңдау үшін HOME пернесін басыңыз. [Параметрлер] → [Дыбыс] → [Құлақаспап/аудио шығысы] параметрін тандап, қажетті элементті таңдаңыз.

11 HDMI IN 1/MHL

MHL (Mobile High-definition Link)
құрылғысын HD сапалы MHL кабелі арқылы
қосуға болады.

*1 Моно жабдықты қосқанда L (MONO) аудио
розеткасына қосыңыз.

*2 Тек шектелген аймақта/өлде/ТД үлгісі.

*3 HDD REC функциясы 2015 жылдың ортасынан
бастап қол жетімді болады. HDD REC функциясын
бағдарлама жаңартуы ретінде автоматты түрде
алатын боласыз. ТД интернетке қосылғанын
тексеріңіз. Егер желі байланысы болмаса,
бағдарламаны компьютеріңіз арқылы Sony қолдау
көрсету веб-сайтынан жүктей алатын боласыз.
Жаңарту әдісі туралы мәлімет алу үшін Sony қолдау
көрсету веб-сайтына өтіңіз. Нақты шығару күні
туралы хабардар болу үшін
<http://www.sony.eu/support/2015tvnetworkupdate> веб-
сайтына тіркеліңіз.

Қашықтан басқару құралын пайдалану

Қашықтан басқару құралы бөлшектерінің сипаттамасы

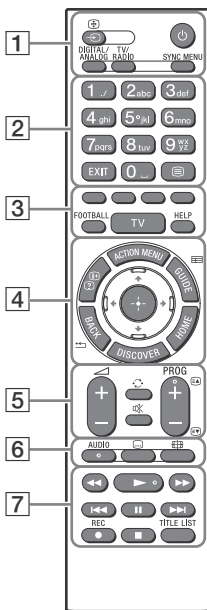

1 →/⊞ (Кіріс таңдау/Мәтін ұстау)

Теледидар режимінде: Кіріс көзін көрсетіңіз және таңдаңыз.

Мәтін режимінде: Ағымдағы бетті ұстаңыз.

⏻ (Теледидардың күту режимі)

Теледидарды қосу немесе өшіру (күту режимі).

DIGITAL/ANALOG

Цифрлық пен аналогтық режим арасында ауысыңыз.

TV/RADIO

TV немесе RADIO таратуы арасында ауысыңыз.

SYNC MENU

BRAVIA Sync мәзірін көрсетіңіз.

2 Сан түймелері

EXIT

Алдыңғы экранға оралыңыз немесе мәзірден шығыңыз. «Интерактивті бағдарлама» қызметі қол жетімді болғанда қызметтен шығу үшін басыңыз.

☰ (Мәтін)

Мәтін ақпаратын көрсету.

3 Түс теймелері

Бір уақытты сәйкес функцияны орындау.

FOOTBALL

Футбол жарысы режиміне қосу немесе өшіру (мүмкіндік қол жетімді болғанда).

TV

Басқа бағдарламалардан Теледидар арнасына немесе кіріске ауысыңыз.

HELP

Анықтама мәзірін көрсету.

4 ACTION MENU

Контексттік функциялар тізімін көрсету.

  (Ақпарат/Мәтін шығару)

Дисплей ақпараты.

GUIDE  *1

Цифрлық бағдарлама нұсқаулығын көрсету.

BACK 

Алдыңғы экранға оралу.

HOME

Теледидардың Басты бет мәзірін көрсету.

DISCOVER

Контентті іздеу үшін Контент тақтасын көтеріңіз.

 (Элементті таңдау/Енгізу)

5 +/- (Дыбыс деңгейі)



Дыбыс деңгейін реттеу.

 (Сөкіру)

Екі арна немесе кіріс арасында ары-бері өту. Теледидар ағымдағы арна немесе кіріс және соңғы арна немесе таңдалған кіріс арасында ауысады.

 (Дыбысты өшіру)

Дыбысты өшіру. Дыбысты қалпына келтіру үшін қайта басыңыз.

PROG   (Э) (Э)

Теледидар режимінде: Арнаны таңдаңыз.

Мәтін режимінде: Келесі (Э) немесе алдыңғы (Э) бетті таңдаңыз.

6 AUDIO

Ағымдағы уақытта көрсетіп тұрған бағдарламаның тілін өзгертіңіз.

 (Субтитр параметрі)

Субтитрлерді қосу немесе өшіру (мүмкіндік қол жетімді болғанда).

 (Кең форматты режим)

Экран форматын өзгерту.

7

Теледидардағы және қосылған BRAVIA синхрондау үйлесімді құрылғысындағы мультимедиа контенттерін басқару.

● **REC***1*2

Ағымдағы бағдарламаны USB HDD жазу функциясымен жазу.

TITLE LIST*1

Тақырыптар тізімін көрсету.

*1 Қашықтан басқару құралының түймесінің орны, қол жетімділігі мен функциясы елге/аймаққа/Теледидар үлгісіне байланысты әр түрлі болуы мүмкін.

*2 HDD REC функциясы 2015 жылдың ортасынан бастап қол жетімді болады. HDD REC функциясын бағдарлама жаңартуы ретінде автоматты түрде алатын боласыз. ТД интернетке қосылғанын тексеріңіз. Егер желі байланысы болмаса, бағдарламаны компьютеріңіз арқылы Sony қолдау көрсету веб-сайтынан жүктеуі алатын боласыз. Жаңарту әдісі туралы мәлімет алу үшін Sony қолдау көрсету веб-сайтына өтіңіз. Нақты шығару күні туралы хабардар болу үшін <http://www.sony.eu/support/2015tvnetworkupdate> веб-сайтына тіркеліңіз.

Теледидарды қабырғаға бекіту

Бұл нұсқаулықта теледидарды қабырғаға орнатудан бұрын оны дайындау қадамдары ғана көрсетілген.

Тұтынушыларға:

Өнімді қорғау және қауіпсіздікті сақтау мақсатында Sony теледидардың Sony дилерлері немесе лицензияланған мердігерлері тарапынан орындалуын ерекше ұсынады. Оны өзіңіз орнатуға тырыспаңыз.

Sony дилерлеріне және мердігерлеріне:

Өнімді орнату, аралық техникалық қызмет көрсету және тексеру барысында қауіпсіздікке ерекше мән беріңіз.

Бұл өнімді орнату үшін, әсіресе қабырғаның теледидар салмағын көтере алатынын тексеру үшін жеткілікті біліктілік қажет. Бұл өнімнің қабырғаға орнатылуын міндетті түрде Sony дилерлеріне немесе лицензияланған мердігерлеріне тапсырыңыз және орнату барысында қауіпсіздікке мән беріңіз. Өнімді дұрыс қолданбау немесе орнатпау нәтижесінде туындаған зақымдарға немесе жарақаттарға Sony компаниясы жауапты болмайды.

Теледидарды қабырғаға орнату үшін SU-WL450 Қабырғаға орнататын кронштейн (бірге берілмейді) қолданылуы керек.

Қабырғаға орнататын кронштейн орнатылатын кезде, Қабырғаға орнататын кронштейнмен бірге берілетін Жұмыс істеу бойынша нұсқаулық пен Орнату бойынша нұсқаулыққа қараңыз.

SU-WL450

- 1 Қабырғаға орнататын кронштейнді орнатудан бұрын теледидардың артына (оны қабырғамен параллель ету үшін) Қабырғаға орнату қондырмасын **G** (теледидармен бірге беріледі) қондырыңыз.

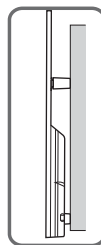
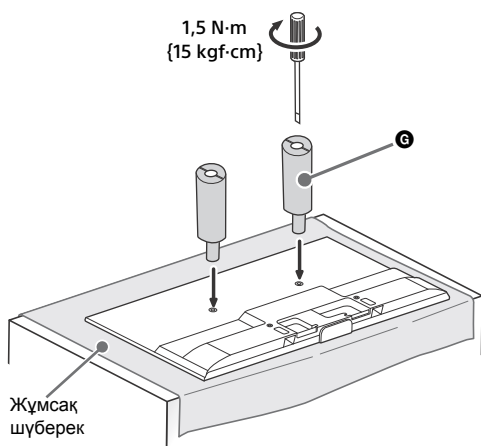

Ескертулер

- Электр бұрағышты пайдаланған кезде айналу моментін шамамен 1,5 N·м {15 kgf·см} мәніне орнатыңыз.
- Қабырғаға орнату бекітпесін теледидарға бекітіп жатқан кезде мықтап қатайтыңыз. Қабырғаға бекіту құралын орнату үшін тек жалпақ басты бұрауышты пайдаланыңыз. Басқа құралды пайдалану Қабырғаға бекіту құралының шамадан тыс бұралып, ТД бұзылуына әкелуі мүмкін.



Теледидар моделінің қабырғаға орнататын кронштейнін орнату туралы нұсқауларын мына веб-сайттан қараңыз:
www.sony.eu/tv/wall-mount-bracket-manual

Ақаулықтарды анықтау және жою

ТД-ның бағдарламалық құралын жаңартылған күйде сақтау үшін соңғы бағдарламалық құрал ақпаратын сандық тарату жүйесі немесе интернет арқылы жүктеп алып жаңарту қажет. Бағдарламалық құралды жаңартуды бастау үшін [Қазір жаңарту] тармағын таңдаңыз. Бағдарламалық құрал жаңартылып жатқан кезде жарық шығаратын диодтар ақ болып жыпылықтайды. Бағдарламалық құрал жаңартылып жатқан кезде айнымалы ток сымын розеткадан ажыратпаңыз. Ажыратсаңыз, бағдарламалық құралды жаңарту толық аяқталмай қалып, оның жұмыс істеуіне зиян келуі мүмкін. Бағдарламалық құралды жаңарту 30 минутқа дейінгі уақытты алуы мүмкін. Егер бағдарламалық құралды автоматты түрде жаңартыңыз келмесе, **HOME** түймесін басып, [Анықтама] → [Жүйе қамтымының жаңартылуы] → [Қамтымды автоматты жүктеу] → [Өшірулі] тармағын таңдаңыз.

ТД-ны қуат көзіне жалғаған кейін қашықтан басқару құралындағы немесе ТД-дағы қуат түймесін бассаңыз да, ТД біраз уақыт қосылмауы мүмкін, себебі жүйенің іске қосылуына уақыт керек. Бір минуттай күте тұрып, оны қайта іске қосыңыз. Қашықтан басқару құралындағы немесе ТД-дағы қуат түймесін басу арқылы іске қосқан кезде, артқы шам LED және қашықтан басқару құралының іске қосылуына аз уақыт кетеді.

Артқы шам LED қызыл болып жыпылықтағанда қанша уақыт (уақыт аралығы үш секунд) жыпылықтайтындығын санаңыз.



Жарықдиодты шам қызыл түсте жыпылықтаса, желілік шнурды екі минутқа ажыратып, теледидардың параметрін ысырыңыз, содан соң теледидарды қосыңыз. Егер ақау жойылмаса, дилерге немесе артқы шам LED қызыл болып жанған санын көрсетіп (аралық уақыты үш секунд), Sony қызмет көрсету орталығына хабарласыңыз. Қуат сымын ажыратып, дилерге немесе Sony қызмет орталығына хабарлаңыз.

Артқы шам LED жыпылықтамаған кезде кестедегі элементтерді төмендегідей тексеріңіз.

Сондай-ақ, Көмекші нұсқаулық құжатындағы [Ақаулықтарды жою] бөлімін қарауға немесе [Анықтама] → [Өздігінен диагностикалау] параметрін таңдау арқылы өздігінен тексеру процесін орындауға болады. Егер ақау жойылмаса, теледидарыңызды білікті қызмет көрсету мамандарына жөндетіңіз.

Ақаулар және шешімдер

Сурет (экран күңгірттеу) және дыбыс жоқ.

- Антенна (әуелі)/кабель байланысын тексеріңіз.
- Теледидарды желілік шнурға қосып, Теледидардағы  немесе қашықтан басқару құралындағы  түймесін басыңыз.

Кейбір бағдарламаларды реттеу мүмкін емес.

- Антенна (әуелі)/кабель байланысын немесе жерсеріктік табақты тексеріңіз.
- Серік кабелі қысқа тұйықталуы мүмкін немесе кабельдің байланыс ақаулары болуы мүмкін. Кабель байланысын тексеріп, электр сәндіргішімен ТД өшіріп, қайта қосыңыз.
- Сіз енгізген жиілік қолданыстан тыс жерде. Қабылданған серік арнасы компаниясымен кеңесіңіз.

Кабельді теледидар қызметтері (бағдарламалар) табылмады.

- Кабель байланысын немесе реттеу конфигурациясын тексеріңіз.
- [Сандық авто реттеу] параметрін [Антенна] параметрін [Кабель] параметрінің орнына таңдау арқылы реттеңіз.

Қашықтан басқару құралы жұмыс істемейді.

- Батареяларды ауыстырыңыз.

[Ата-аналық құлып] кілт сөзін ұмытып қалсаңыз.

- 9999 PIN кодын енгізіңіз. (9999 PIN коды әрқашан қабылданады.)

Теледидардың үстінгі беттері ысып кетеді.

- Теледидар ұзақ уақыт пайдаланылғанда, теледидар айналасы ысып кетеді. Сол жерді қолмен ұстағанда ыстықты сезесіз.

Бекітілген дыбыс не бейне, бос экран немесе теледидар теледидарға не қашықтан басқару пультіне жауап бермейді.

- Айналымды қуат сымын 2 минутқа ажырату арқылы теледидарды қарапайым қалпына келтіріп, қайта жалғаңыз.

⏻, CH+/-, ⏪ +/-, ⏩ және TV түймелері теледидарда орналаса алмайды.

- Теледидардағы түйлер орналасуын көру үшін төмендегі суретту қараңыз.

Теледидардың артқы жағы

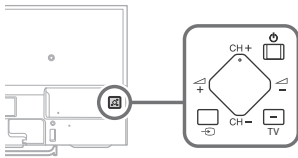

Жарық диодтар қосулы.

- Жарық диодтардың жануын қаламасаңыз, оны сөндіре аласыз.

HOME түймесін басып, [Параметрлер] → [Артқы шам LED] → [Өшірулі] пәнмендерін таңдаңыз.

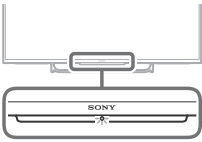

WPS (Wi-Fi Protected Setup) арқылы сымсыз роутерге қосыла алмайды.

- WEP қауіпсіздігін пайдалансаңыз [Оңай] → [Wi-Fi] → [Тексеру тізімі арқылы қосылу] тармағын таңдаңыз. Сонан соң, қосылатын желі атауын (SSID) таңдаңыз.

Желі параметрлерінде қажетті желі атауы табылмады.

- Желі атауын енгізу үшін, [[Қолмен енгізу]] параметрін таңдап, ⊕ түймесін басыңыз.

Техникалық сипаттамалары

Жүйе

Панель жүйесі

СҚД (сұйық кристалды дисплей) панелі, Жарық диодының артқы шамы

ТД жүйесі

Ел/аймақ таңдауыңызға байланысты Аналогия:

V/G, D/K, L, I

Сандық: DVB-T/DVB-C
DVB-T2

Серік: DVB-S/DVB-S2

Түстер/бейне жүйесі

Аналогия: PAL, SECAM, NTSC3.58 (Тек бейне),

NTSC4.43 (Тек бейне)

Цифрлық: Көмекші нұсқаулығын қараңыз.

Арна ауқымы

Аналогия: UHF/VHF/Кабель, Ел/аймақты таңдағанға байланысты.

Сандық: UHF/VHF/Кабель, Ел/аймақты таңдағанға байланысты.

Серік: Жилілік 950-2150 МГц болса

Дыбыс шығысы

10 Вт + 10 Вт

Сымсыз технология

IEEE802.11a/b/g/n протоколы

Bluetooth 4.1 нұсқасы

Кіру/Шығу ұялары

Антенна кабелі

75 ом сыртқы нүкте VHF/UHF үшін

Серік антеннасы

F-Типті коннектор IEC169-24, 75 Ом.

DiSEqC 1.0, LNB 13 V/18 V & 22 кГц үндестігі,

Жалғыз кабель тарат. EN50494

AV1

21-шығысы бар SCART байланыстырғышы

(CENELEC стандартты), дыбыс/бейне кірісін,

RGB кірісін және ТД дыбыс/бейне шығыстарын қоса.

COMPONENT IN

YPbPr (Компонент бейне): 1080p (50, 60 Гц),

1080i (50, 60 Гц), 720p (50, 60 Гц), 576p, 576i,

480p, 480i

Дыбыс кірісі (Фоно ұясы)

AV2

Бейне кірісі (Y кірісі бар жалпы қосу ашасы)

HDMI IN 1, 2, 3, 4 (басқа KDL-50/43W75xC)

Бейне (2D): 1080р (30, 50, 60 Гц), 1080/24р, 1080i (50, 60 Гц), 720р (30, 50, 60 Гц), 720/24р, 576р, 576i, 480р, 480i, Компьютер форматтары
Бейне (3D):

Frame Packing: 1080р (30 Гц), 1080/24р, 1080i (50, 60 Гц), 720р (30, 50, 60 Гц), 720/24р
Iргелес: 1080р (50, 60 Гц), 1080/24р, 1080i (50, 60 Гц), 720р (50, 60 Гц)

Жоғары-Төмен: 1080р (30, 50, 60 Гц), 1080/24р, 1080i (50, 60 Гц), 720р (50, 60 Гц)

Аудио: 5,1 арна жолы PCM: 32, 44, 1, 48, 88,2, 96, 176,4 және 192 кГц, 16, 20 және 24 бит, Dolby Digital және DTS

ARC (Аудио оралу арнасы) (тек HDMI IN 4)

HDMI IN 1, 2, 3, 4 (тек KDL-50/43W75xC)

Бейне: 1080р (30, 50, 60 Гц), 1080/24р, 1080i (50, 60 Гц), 720р (30, 50, 60 Гц), 720/24р, 576р, 576i, 480р, 480i, Компьютер форматтары
Аудио: 5,1 арна жолы PCM: 32, 44, 1, 48, 88,2, 96, 176,4 және 192 кГц, 16, 20 және 24 бит, Dolby Digital және DTS

ARC (Аудио оралу арнасы) (тек HDMI IN 4)

MHL (жалпы HDMI IN 1)

(басқа KDL-50/43W75xC)

Бейне (2D): 1080р (30 Гц), 1080/24р, 1080i (50, 60 Гц), 720р (30, 50, 60 Гц), 720/24р, 576р, 576i, 480р, 480i

Бейне (3D):

Iргелес: 1080/24р, 1080i (50, 60 Гц), 720р (50, 60 Гц)

Жоғары-Төмен: 1080р (30 Гц), 1080/24р, 1080i (50, 60 Гц), 720р (50, 60 Гц)

Аудио: 5,1 арна жолы PCM: 32, 44, 1, 48, 88,2, 96, 176,4 және 192 кГц, 16, 20 және 24 бит, Dolby Digital және DTS

MHL (жалпы HDMI IN 1)

(тек KDL-50/43W75xC)

Бейне: 1080р (30 Гц), 1080/24р, 1080i (50, 60 Гц), 720р (30, 50, 60 Гц), 720/24р, 576р, 576i, 480р, 480i

Аудио: 5,1 арна жолы PCM: 32, 44, 1, 48, 88,2, 96, 176,4 және 192 кГц, 16, 20 және 24 бит, Dolby Digital және DTS

DIGITAL AUDIO OUT (OPTICAL)

Сандық оптикалық ұя (Екі арналы сызықтық PCM, Dolby Digital, DTS)

AUDIO OUT (Сtereo мини-джек)

Құлақсап, дыбыс шығысы, төменгі жиілікті динамик

USB/HDD REC)*4

USB HDD құрылғы порты (тек USB 2), USB порты



CAM (Шартты қолдану модулі)

DC IN 19,5 V

Кіріс адаптері

LAN

10BASE-T/100BASE-TX байланыстырғышы (желі жұмысы ортасына байланысты байланыс жылдамдығы әр түрлі болуы мүмкін. 10BASE-T/100BASE-TX қарым-қатынас мөлшері мен қарым-қатынас сапасына бұл теледидар үшін кепілдеме берілмейді.)

Басқалар

Қосымша жабдықтар

Таңпады бар қашықтан басқару құралы:

RMF-TX100E

Қабырғаға орнататын кронштейн: SU-WL450

Сымсыз сабуфер: SWF-BR100

MHL сым: DLC-MC10, DLC-MC20

Іске қосылған 3D көзідірігі: TDG-BT500A

(басқа KDL-50W75xC/43W75xC)



Сақтау шарты:

Өнімдерді қараңғы, құрғақ, таза, жақсы желдетілетін қышқылдар мен сілтілік металдар сақталған орыннан оқшауланған бумада сақтау қажет. Сақтау температурасы*: -20 мен +60 °C аралығы. Сақтау ылғалдылығы*: <80 % салыст. ылғалдылық (конденсациясыз).

* Ескерту: Екі параметрдің ең үлкен мәндеріне бір уақытта жету мүмкін емес.

Жұмыс температурасы: 0 мен 40 °C аралығы.

Жұмыс ылғалдылығы 10 % - 80 % салыст.

ылғалдылық (конденсациясыз).

Қуат және басқалары

Қуат талаптары

Айнымалы ток адаптері бар 19,5 В тұрақты ток
Бағалау: Кіріс 220 В - 240 В айнымалы ток, 50 Гц

Қуат тиімділігінің тобы

KDL-55W80xC: A+

KDL-50W80xC, KDL-50W75xC: A+

KDL-43W80xC, KDL-43W75xC: A+

Экран өлшемі (диагоналынан өлшенеді)

(Шамамен)

KDL-55W80xC: 55 дюйм / 138,8 см

KDL-50W80xC, KDL-50W75xC:

50 дюйм / 125,7 см

KDL-43W80xC, KDL-43W75xC:

43 дюйм / 108,0 см

Тұтынылатын қуат

[Стандартты] режимінде

KDL-55W80xC: 75,0 Вт

KDL-50W80xC, KDL-50W75xC: 72,0 Вт

KDL-43W80xC, KDL-43W75xC: 55,0 Вт

[Жарық] режимінде

KDL-55W80xС: 119,0 Вт
KDL-50W80xС, KDL-50W75xС: 110,0 Вт
KDL-43W80xС, KDL-43W75xС: 98,0 Вт

Орташа жылдық қуат шығыны*¹

KDL-55W80xС: 104 кВт/сағ
KDL-50W80xС, KDL-50W75xС: 100 кВт/сағ
KDL-43W80xС, KDL-43W75xС: 76 кВт/сағ

Қуту режимі тұтынатын қуат*^{2*3}

0,50 Вт (бағдарлама құралында 10 Вт EPG жаңарту режимі)

Экран ажыратымдылығы

1920 нүктелер (көлденеңінен) × 1080 сызықтар (тігінен)

Өлшемдер (Шамамен) (е × б × ұ)

Үстел түпқоймасымен бірге

KDL-55W80xС: 123,0 × 75,3 × 21,0 см
KDL-50W80xС, KDL-50W75xС:
111,6 × 69,1 × 19,1 см
KDL-43W80xС, KDL-43W75xС:
96,2 × 60,2 × 17,9 см

Үстел түпқоймасынсыз

KDL-55W80xС: 123,0 × 71,5 × 6,1 см
KDL-50W80xС, KDL-50W75xС:
111,6 × 65,4 × 5,9 см
KDL-43W80xС, KDL-43W75xС:
96,2 × 56,5 × 5,9 см

Масса (Шамамен)

Үстел түпқоймасымен бірге

KDL-55W80xС: 18,0 кг
KDL-50W80xС, KDL-50W75xС: 14,6 кг
KDL-43W80xС, KDL-43W75xС: 11,8 кг

Үстел түпқоймасынсыз

KDL-55W80xС: 17,0 кг
KDL-50W80xС, KDL-50W75xС: 13,7 кг
KDL-43W80xС, KDL-43W75xС: 10,9 кг

*¹ Жылдық тұтынылатын қуат, 365 күн бойы күніне 4 сағаттан қосылу тұратын теледидардың тұтынатын қуаты назарға алынған. Нақты қуат шығыны теледидардың қалай пайдаланатынына байланысты болады.

*² Көрсетілген қуту режимінде тұтынылатын қуатқа теледидар қажетті ішкі процестерді аяқтағанда жетеді.

*³ Теледидар желіге қосылғанда қуту режимінің қуат тұтынуы артады.

*⁴ Тек шектелген аймақта/елде/ТД үлгісі.

Ескертулер

- Үлгі атындағы «х» белгісі дизайн, түсі немесе теледидар жүйесіне қатысты бір санға сәйкес келеді.
- ШРМ-не сәйкес келетін смарт картаны енгізу үшін болмаса, бос картаны теледидар CAM (Шартты қолдану модулі) ұяшығынан шығарып алмаңыз.
- Қосымша керек-жарақтардың бар болуы елдерге/аймаққа/теледидар үлгілеріне/қорларға байланысты.
- Дизайны мен техникалық сипаттары ескертусіз өзгертіледі.
- Бұл ТД жиынында МНЛ 2 стандарты бар.

Сандық теледидар қызметі туралы нұсқаулар

- Сандық теледидарға (DV3) қатысты барлық қызметтер тек қана DVB-T/DVB-T2 (MPEG-2 немесе H.264/MPEG-4 AVC) сандық жер үсті дыбыс белгілері таратылатын немесе үйлесімді DVB-C (MPEG-2 және H.264/MPEG-4 AVC) кабель қызметі бар елдер мен аймақтарда ғана жұмыс істейді. DVB-T/DVB-T2 дыбыс белгісін қабылдау мүмкіндігі туралы жергілікті сатушымен кеңесіңіз немесе кабель қамтамасыз етушімен DVB-C кабель қызметін бұл теледидармен бірге қолдану мүмкіндіктері туралы кеңесіңіз.
- Кабель қызметін қамтамасыз етуші қызметі үшін төлем сұрауы мүмкін немесе өз шарттарымен келісуді талап етуі мүмкін.
- Бұл теледидар құрылғысы DVB-T/DVB-T2 және DVB-C талаптарына сай келеді, бірақ болашақ DVB-T/DVB-T2 сандық жер үсті және DVB-C сандық таратуларына кепілдік берілмейді.
- Кейбір сандық теледидар қызметтері кейбір елдерде/аймақтарда жұмыс істемейді және DVB-C кабелі кейбір кабель қамтамасыз етушілермен дұрыс жұмыс істемейді мүмкін.

Сауда белгілері туралы ақпарат

- HDMI және HDMI жоғары анықтықтың мультимедиялық интерфейсінің терминдері, және HDMI логотипі – АҚШ-тағы және басқа елдердегі HDMI Licensing LLC компаниясының сауда белгілері немесе тіркелген сауда белгілері.
- Manufactured under license from Dolby Laboratories. Dolby and the double-D symbol are trademarks of Dolby Laboratories.
- «BRAVIA» және BRAVIA Sony Корпорациясының сауда белгілері болып келеді.
- Gracernote, Gracernote eyeQ, Gracernote Бейне идентификаторы, Gracernote бейне шолғышы, Gracernote мекеме ені және логотипі, және «Gracernote негізінде» мекеме ені тіркелген сауда белісі немесе Құрама Штаттағы және/немесе басқа мемлекеттердегі Gracernote сауда белгісі болып табылады.
- Opera® Devices SDK from Opera Software ASA. Copyright 1995-2014 Opera Software ASA. All rights reserved.
- Wi-Fi, Wi-Fi Direct, Miracast және Wi-Fi Protected Setup Wi-Fi Alliance сауда белгілері немесе тіркелген сауда белгілері.
- MHL, Mobile High-Definition Link және MHL Logo - сауда белгілері немесе MHL Licensing, LLC тіркелген сауда белгілері.
- DTS патенттерін <http://patents.dts.com> мекенжайында таба аласыз. DTS Лицензиялау ЖАҚ лицензиясымен жасақталған. DTS, Нышаны, & DTS және Нышанымен бірге тіркелген сауда белгісі болып табылады, және DTS Сандық көлемді дыбыстау DTS, Корпорациясының сауда белгісі болып табылады. © DTS, Корпорациясы. Барлық құқықтар қорғалған.
- Designed with UEI Technology™ Under License from Universal Electronics Inc. Portions © UEI 2000 – 2014
- Bluetooth® маркалық таңбасы мен логотиптері Bluetooth SIG, Inc. компаниясына тиесілі және осы секілді белгілерді Sony корпорациясының қолдануы лицензияға сай. Басқа сауда белгілері мен атаулары өз иелеріне тиесілі болып табылады.
- DiSEqC™ EUTELSAT сауда белгісі болып табылады. Бұл теледидар DiSEqC 1.0 бағдарламасын қолдайды. Теледидар моторлы антенналарды басқаруға арналмаған.
- TUXERA — Америка Құрама Штаттарындағы және басқа елдердегі Tuxera Inc. корпорациясының тіркелген сауда белгісі.



Sony өнімдерінің пайдалы ақпараттары

<http://support.sony-europe.com/>

<http://www.sony.net/>

©2015 Sony Corporation



4562366421

4-562-366-42(1)