

Odtwarzacz płyt kompaktowych FM/MW/LW

Instrukcja obsługi

PL

Informacje o podłączeniu/instalacji można znaleźć na stronie 15.

Anulowanie wyświetlania prezentacji (DEMO), patrz strona 9.



Ze względów bezpieczeństwa urządzenie należy zainstalować w desce rozdzielczej samochodu, ponieważ jego tylna część podczas pracy się nagrzewa.
Szczegółowe informacje można znaleźć w rozdziale „Podłączanie/installacja” (str. 15).

Wyprodukowano w Tajlandii

Właściwości diody laserowej

- Czas trwania emisji: ciągły
- Wyjście lasera: mniej niż 53,3 μ W

(Wartość wyjściowa mierzona w odległości 200 mm od powierzchni soczewek obiektywu w bloku optycznym z przysłoną 7 mm).

Wielkość napięcia roboczego itp. jest określona na tabliczce znamionowej na spodzie obudowy.

Uwaga dla klientów: poniższe informacje odnoszą się tylko do wyposażenia sprzedawanego w krajach stosujących dyrektywy UE

Producent: Sony Corporation, 1-7-1 Konan

Minato-ku Tokio, 108-0075 Japonia

Zgodność produktu z wymaganiami UE:

Sony Deutschland GmbH, Hedelfinger Strasse 61, 70327 Stuttgart, Niemcy

Uwaga dla klientów, których samochody są wyposażone w stacyjkę bez pozycji ACC

Należy włączyć funkcję automatycznego wyłączenia AUTO OFF (strona 10). Umożliwia ona całkowite automatyczne wyłączenie urządzenia po upływie określonego czasu od chwili wyłączenia odbiornika, chroniąc akumulator przed rozładowaniem. Jeśli nie zostanie włączona funkcja AUTO OFF, po każdym wyłączeniu zapłonu należy nacisnąć i przytrzymać przycisk OFF, aż do chwili wygaszenia wyświetlacza.

Spis treści

Opis elementów i przycisków sterujących. 4

Czynności wstępne

Zdejmowanie panelu przedniego. 5

Nastawianie zegara 5

Podłączanie urządzenia USB. 5

Podłączanie innych przenośnych
urządzeń audio 6

Słuchanie audycji radiowych

Słuchanie audycji radiowych. 6

Korzystanie z systemu RDS. 7

Odtwarzanie

Odtwarzanie płyty 8

Odtwarzanie z urządzenia USB. 8

Wyszukiwanie i odtwarzanie utworów 8

Ustawienia

Anulowanie trybu DEMO. 9

Konfiguracja ustawień podstawowych 9

Ustawienia ogólne (GENERAL) 10

Konfiguracja dźwięku (SOUND). 10

Ustawienia wyświetlacza (DISPLAY). 10

Dodatkowe informacje

Zalecenia dotyczące bezpieczeństwa 11

Konserwacja 12

Dane techniczne 12

Rozwiązywanie problemów 13

Podłączanie/instalacja

Ostrzeżenia. 15

Lista części instalacyjnych. 15

Podłączanie 16

Instalacja. 18

Opis elementów i przycisków sterujących

Jednostka centralna

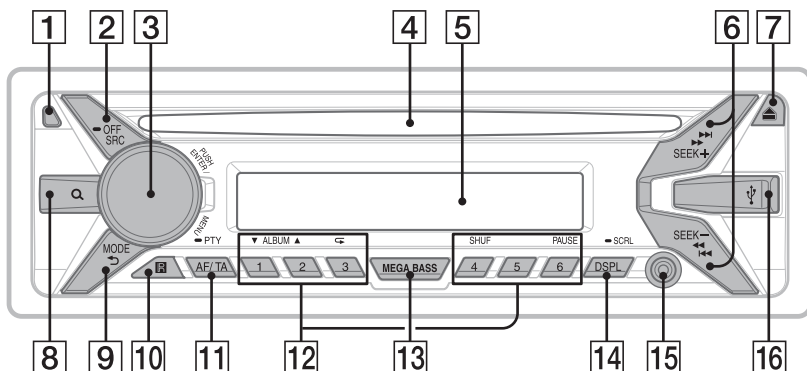

- 1 Przycisk zdejmowania panelu przedniego**
- 2 SRC (źródło)**

Włącz urządzenie.
Zmień źródło dźwięku.

 - **OFF**
Naciśnij i przytrzymaj przez 1 sekundę, aby wyłączyć zasilanie.
Naciśnij na co najmniej 2 sekundy, aby wyłączyć zasilanie i wyświetlacz.
- 3 Pokrętko sterujące**

Obracaj je, aby ustawić poziom głośności.

PUSH ENTER
Wprowadź wybrany element.

MENU
Otwiera menu konfiguracji.
- 4 Szczelina na płytę**
- 5 Okno wyświetlacza**
- 6 SEEK +/-**

Wybierz automatycznie stacje radiowe.
Naciśnij i przytrzymaj, aby nastawić je ręcznie.

◀◀/▶▶ (poprzedni/następny)
◀◀/▶▶ (szybkie przewijanie do tyłu/ do przodu)
- 7 ▲ (wysuwanie płyty)**
- 8 Q (przeglądanie) (strona 8)**

Włącza tryb przeglądania w czasie odtwarzania.
- 9 ↶ (wstecz)**

Powrót do poprzedniego wskazania wyświetlacza.

MODE (strona 6)
- 10 Odbiornik pilota**
- 11 AF (częstotliwości alternatywne)/TA (komunikaty drogowe)**

Służy do wybierania ustawień AF i TA.

 - **PTY (typ programu)**
Naciśnij i przytrzymaj, aby wybrać typ PTY w systemie RDS.
- 12 Przyciski numeryczne (1-6)**

Przełączanie zapisanych stacji radiowych.
Naciśnij i przytrzymaj, aby zapisać stację.

ALBUM ▼/▲
Pomija album w urządzeniu audio.
Naciśnij i przytrzymaj, aby pomijać albumy w sposób ciągły.

↺ (powtarzanie)

SHUF (odtworzenie losowe)

PAUSE
- 13 MEGA BASS**

Naciśnij, aby włączyć/wyłączyć funkcję MEGA BASS.
- 14 DSPL (wyświetlanie)**

Naciśnij, aby zmienić wskazania wyświetlacza.

 - **SCRL**
Naciśnij i przytrzymaj, aby przewijać wskazania wyświetlacza.
- 15 Gniazdo wejściowe AUX**
- 16 Port USB**

Czynności wstępne

Zdejmowanie panelu przedniego

Aby zapobiec kradzieży urządzenia, można zdjąć z niego panel przedni.

- 1 Przytrzymaj przycisk OFF ①, aby wyłączyć urządzenie, naciśnij przycisk zdejmowania panelu przedniego ②, a następnie zdejmij panel, pociągając go do siebie.

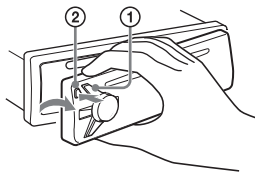

Sygnal ostrzegawczy

Jeśli kluczyk w stacyjce zostanie obrócony do położenia OFF, a panel przedni jeszcze nie został zdjęty, na kilka sekund włączy się sygnał ostrzegawczy. Dźwięk alarmu rozlegnie się, tylko jeśli używany jest wbudowany wzmacniacz.

Zakładanie panelu przedniego

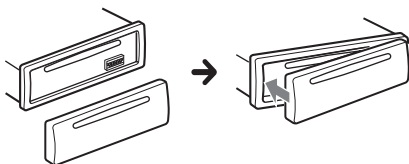

Nastawianie zegara

- 1 Naciśnij przycisk MENU, a następnie wybierz opcję [GENERAL] za pomocą pokręta sterującego i naciśnij je.
- 2 Wybierz opcję [CLOCK-ADJ] za pomocą pokręta sterującego i naciśnij je. Wskazanie godzin zacznie migać.
- 3 Obracaj pokrętkę sterującą, aby ustawić godzinę i minuty. Do przełączania się między wskazaniami cyfrowymi godzin i minut służą przyciski SEEK +/-.
- 4 Po nastawieniu minut naciśnij przycisk MENU. Konfiguracja została zakończona i zegar zacznie działać.

Wyświetlanie zegara

Naciśnij przycisk DSPL.

Podłączanie urządzenia USB

- 1 Zmniejsz głośność w odtwarzaczu.
- 2 Podłącz urządzenie USB do odtwarzacza.

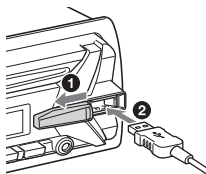

Podłączanie innych przenośnych urządzeń audio

- 1 Wyłącz przenośne urządzenie audio.
- 2 Zmniejsz głośność w odtwarzaczu.
- 3 Podłącz przenośne urządzenie audio do gniazda wejścia AUX (mini jack stereo) przewodem połączeniowym (sprzedawanym oddzielnie)*.

* Użyj przewodu z prostym wtykiem.

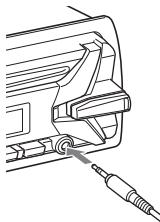

- 4 Naciskając przycisk SRC, wybierz element [AUX].

Dopasowywanie poziomu dźwięku z podłączonego urządzenia do innych źródeł

Włącz odtwarzanie w przenośnym urządzeniu audio. Nastaw w nim umiarkowany poziom głośności. Nastaw normalny poziom głośności w odtwarzaczu.

Naciśnij przycisk MENU i wybierz opcję [SOUND] → [AUX VOL] (strona 10).

Śłuchanie audycji radiowych

Śłuchanie audycji radiowych

Aby słuchać radia, naciskaj przycisk SRC aż do wyświetlenia napisu [TUNER].

Automatyczne programowanie stacji radiowych (BTM)

- 1 Naciskając przycisk MODE, wybierz pasmo (fale krótkie FM1, FM2, FM3; średnie MW albo długie LW).
- 2 Naciśnij przycisk MENU, a następnie wybierz opcję [GENERAL] za pomocą pokrętki sterującego i naciśnij je.
- 3 Wybierz opcję [BTM] za pomocą pokrętki sterującego i naciśnij je.
Urządzenie zapamiętuje stacje pod przyciskami numerycznymi w kolejności częstotliwości.

Strojenie stacji

- 1 Naciskając przycisk MODE, wybierz pasmo (fale krótkie FM1, FM2, FM3; średnie MW albo długie LW).
- 2 Nastaw stację.
Ręczne strojenie stacji
Przytrzymaj przycisk SEEK +/-, aby zgrubnie nastawić częstotliwość. Następnie naciskaj przycisk SEEK +/-, aby precyzyjnie wyregulować częstotliwość.
Automatyczne strojenie stacji
Naciśnij przycisk SEEK +/-
Wyszukiwanie zostanie przerwane po dostrojeniu stacji.

Strojenie ręczne

- 1 Podczas odbioru stacji, którą chcesz zaprogramować, wciśnij i przytrzymaj przycisk numeryczny (1-6), aż pojawi się napis [MEM].

Nastawianie zaprogramowanych stacji

- 1 Wybierz zakres fal, a następnie naciśnij przycisk numeryczny (1-6).

Corzystanie z systemu RDS

Wybieranie częstotliwości zastępczych (AF) i komunikatów o ruchu drogowym (TA)

Funkcja AF umożliwia samoczynny wybór najsilniejszego sygnału w sieci, natomiast funkcja TA dostarcza informacji o bieżącej sytuacji na drogach/audycje dla kierowców (TP).

- 1 Naciskając przycisk AF/TA, wybierz opcję [AF-ON], [TA-ON], [AF/TA-ON] albo [AF/TA-OFF].

Programowanie stacji RDS z ustawieniami AF i TA

Stacje RDS można programować razem z ustawieniami funkcji AF/TA. Wybierz ustawienia funkcji AF/TA, po czym zaprogramuj stację przy użyciu funkcji BTM lub ręcznie. Programując stacje ręcznie, można zaprogramować również stacje bez funkcji RDS.

Odbieranie komunikatów o zagrożeniu

Jeśli funkcja AF albo TA jest włączona i rozpocznie się nadawanie komunikatu o zagrożeniu, urządzenie automatycznie przerwie odtwarzanie.

Regulacja głośności w czasie odbioru komunikatu o ruchu drogowym

Wybrany poziom głośności zostanie umieszczony w pamięci i będzie automatycznie przywracany przy kolejnych komunikatach.

Śłuchanie programu regionalnego (REGIONAL)

Kiedy włączone są funkcje AF i REGIONAL, radio nie przełącza się na inne stacje regionalne o silniejszym sygnale. Podczas odbioru stacji FM i po opuszczeniu obszaru nadawania stacji regionalnej należy wybrać w menu [GENERAL] ustawienie [REG-OFF] (strona 10).

Ta funkcja nie działa w Wielkiej Brytanii i w niektórych innych państwach.

Funkcja łączy lokalnego (dotyczy tylko Wielkiej Brytanii)

Funkcja łączy lokalnego pozwala na wybieranie innych stacji lokalnych nadających na tym samym obszarze, nawet jeśli nie są one przypisane do przycisków numerycznych.

Podczas odbioru stacji FM naciśnij przycisk numeryczny (1-6), do którego jest przypisana lokalna stacja. W ciągu pięciu sekund ponownie naciśnij przycisk numeryczny lokalnej stacji. Powtarzaj te czynności, aż usłyszysz żądaną stację lokalną.

Wybieranie typu programu (PTY)

- 1 Podczas odbioru stacji FM przytrzymaj wcisnięty przycisk PTY.
- 2 Obracaj pokrętkę sterującą, aż pojawi się żądany typ programu, a następnie je naciśnij.
Urządzenie rozpocznie wyszukiwanie stacji, która nadaje program wybranego typu.

Typy programów

NEWS (Wiadomości), **AFFAIRS** (Aktualności), **INFO** (Informacje), **SPORT** (Sport), **EDUCATE** (Edukacja), **DRAMA** (Słuchowiska), **CULTURE** (Kultura), **SCIENCE** (Nauka), **VARIED** (Różne), **POP M** (Muzyka pop), **ROCK M** (Muzyka rockowa), **EASY M** (Muzyka łatwa w odbiorze), **LIGHT M** (Lekka muzyka klasyczna), **CLASSICS** (Muzyka poważna), **OTHER M** (Inne gatunki muzyki), **WEATHER** (Pogoda), **FINANCE** (Finanse), **CHILDREN** (Programy dla dzieci), **SOCIAL A** (Audycje społeczne), **RELIGION** (Religia), **PHONE IN** (Audycje z udziałem słuchaczy), **TRAVEL** (Travel), **LEISURE** (Leisure), **JAZZ** (Muzyka jazzowa), **COUNTRY** (Muzyka country), **NATION M** (Muzyka ludowa), **OLDIES** (Przeboje i hity), **FOLK M** (Muzyka folkowa), **DOCUMENT** (Audycje dokumentalne)

Nastawianie zegara (CT)

Umożliwia nastawienie zegara na podstawie danych CT z sygnału RDS.

- 1 Wybierz w menu [GENERAL] opcję [CT-ON] (strona 10).

Odtwarzanie

Odtwarzanie płyty

- 1 Włóż płytę (stroną z etykietą do góry).

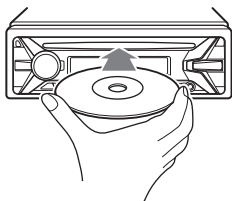

Odtwarzanie rozpocznie się automatycznie.

Odtwarzanie z urządzenia USB

Odtwarzacz współpracuje z urządzeniami MSC (Mass Storage Class) i MTP (Media Transfer Protocol) zgodnymi ze standardem USB (takich jak pamięci flash USB, cyfrowe odtwarzacze multimedialne czy telefony z systemem Android™). Niektóre cyfrowe odtwarzacze multimedialne i telefony z systemem Android mogą wymagać przełączenia trybu łączności z USB na MTP.

Uwagi

- Szczegółowe informacje o zgodności urządzeń USB znajdują się na stronach pomocy technicznej, których adresy podano z tyłu okładki.
- Nie można odtwarzać następujących plików MP3/WMA.
 - poddanych bezstratnej kompresji
 - chronionych przed kopiowaniem
 - chronionych systemem DRM (system zarządzania prawami cyfrowymi)
 - zawierających dźwięk wielokanałowy

- 1 Podłącz urządzenie USB do portu USB (strona 5).

Rozpocznie się odtwarzanie.

Jeśli urządzenie jest już podłączone, w celu rozpoczęcia odtwarzania naciśnij przycisk SRC, aby wybrać opcję [USB].

- 2 Wyreguluj poziom głośności jednostki głównej.

Zatrzymywanie odtwarzania

Naciśnij i przytrzymaj przycisk OFF przez 1 sekundę.

Odlączenie urządzenia

Zatrzymaj odtwarzanie, a następnie odłącz urządzenie.



Wyszukiwanie i odtwarzanie utworów

Odtwarzanie z powtarzaniem i odtwarzanie losowe

- 1 Aby wybrać odpowiedni tryb, podczas odtwarzania naciśnij przycisk  (powtarzanie) lub SHUF (odtwarzanie losowe). Odtwarzanie w wybranym trybie rozpocznie się z pewnym opóźnieniem.

Dostępne tryby odtwarzania zmieniają się w zależności od wybranego źródła sygnału.

Wyszukiwanie utworu według nazwy (Quick-BrowZer™)

- 1 Aby wyświetlić listę kategorii wyszukiwania, podczas odtwarzania z płyty CD lub urządzenia USB naciśnij przycisk  (przeglądanie)*. Po wyświetleniu listy utworów naciśnij przycisk  (wstecz), aż pojawi się odpowiednia kategoria.
 - * Podczas odtwarzania z urządzenia USB przytrzymaj naciśnięty przycisk  (przeglądanie) dłużej niż 2 sekundy, aby wrócić bezpośrednio do listy kategorii.
- 2 Obracaj pokrętkę sterującą, aby wybrać odpowiednią kategorię wyszukiwania. Następnie naciśnij je, aby potwierdzić.
- 3 Powtarzaj czynności podane w punkcie 2, aby wybrać odpowiedni utwór. Rozpocznie się odtwarzanie.

Wychodzenie z trybu Quick-BrowZer

Naciśnij przycisk  (przeglądanie).

Wyszukiwanie z pominiem elementów (tryb Jump)

- 1 Naciśnij przycisk Q (przeglądanie).
- 2 Naciśnij przycisk SEEK +.
- 3 Wybierz element za pomocą pokrętła sterującego.
Lista jest przewijana w interwałach co 10% łącznej liczby elementów.
- 4 Aby wrócić do trybu Quick-BrowZer, naciśnij przycisk ENTER.
Pojawi się wybrany element.
- 5 Wybierz odpowiedni element za pomocą pokrętła sterującego i naciśnij je.
Rozpocznie się odtwarzanie.

Ustawienia

Anulowanie trybu DEMO

Możesz anulować wyświetlacz demonstracyjny, który pojawia się, gdy urządzenie jest wyłączone.

- 1 Naciśnij przycisk MENU, a następnie za pomocą pokrętła sterującego wybierz opcję [DISPLAY] i naciśnij je.
- 2 Wybierz opcję [DEMO] za pomocą pokrętła sterującego i naciśnij je.
- 3 Wybierz element [DEMO-OFF], obracając pokrętłem sterującym, a następnie naciśnij je.
Konfiguracja jest wówczas zakończona.
- 4 Naciśnij dwukrotnie przycisk ⏪ (wstecz).
Na wyświetlaczu zostaną przywrócone wskazania właściwe dla zwykłego trybu odbioru stacji/odtworzenia.

Konfiguracja ustawień podstawowych

Można ustawić elementy w następujących kategoriach konfiguracji: Ustawienia ogólne (GENERAL), Ustawienia dźwięku (SOUND), Ustawienia wyświetlacza (DISPLAY)

- 1 Naciśnij przycisk MENU.
- 2 Wybierz odpowiednią kategorię konfiguracji za pomocą pokrętła sterującego i naciśnij je.
Opcje z możliwością różnej konfiguracji w zależności od źródła i ustawień.
- 3 Obracaj pokrętło sterujące, aby wybrać ustawienie, a następnie naciśnij je.

Powrót do poprzedniego wskazania wyświetlacza

Naciśnij przycisk ⏪ (wstecz).

Ustawienia ogólne (GENERAL)

CLOCK-ADJ (ustawienia zegara) (strona 5)

CAUT ALM (alarm ostrzegawczy)

Aktywuje funkcję alarmu ostrzegawczego: [ON], [OFF] (strona 5). (Funkcja działająca, tylko gdy urządzenie jest wyłączone).

BEEP

Aktywuje sygnał dźwiękowy: [ON], [OFF].

AUTO OFF

Całkowite wyłączenie urządzenia po upływie określonego czasu od jego wyłączenia: [NO], [30S] (30 sekund), [30M] (30 minut) lub [60M] (60 minut).

AUX-A (AUX audio)

Aktywuje wyświetlanie źródła AUX: [ON], [OFF]. (Funkcja działająca, tylko gdy urządzenie jest wyłączone).

CT (czas zegarowy)

Uaktywnia funkcję CT: [ON], [OFF].

REGIONAL

Ogranicza odbiór do określonego regionu: [ON], [OFF]. (Funkcja dostępna tylko w przypadku pasma radiowego FM).

BTM (strona 6)

Konfiguracja dźwięku (SOUND)

MEGABASS (mega bass)

Wzmacnia bas odpowiednio do poziomu głośności: [ON], [OFF].

EQ5 PRESET

Wybór jednej z 10 krzywych korektora lub jego wyłączenie:

[OFF], [R AND B], [ROCK], [POP], [DANCE], [HIP-HOP], [ELECTRONICA], [JAZZ], [SOUL], [COUNTRY], [CUSTOM].

Ustawienie krzywej korektora może zostać zapamiętane osobno dla każdego źródła sygnału.

EQ5 SETTING

Wybór ustawień opcji [CUSTOM] korektora EQ5.

BASE

Wybór zapisanej krzywej korektora jako podstawy do dalszego dostosowywania: [BAND1] (niska częstotliwość), [BAND2] (średnio niska częstotliwość), [BAND3] (średnia częstotliwość), [BAND4] (średnio wysoka częstotliwość), [BAND5] (wysoka częstotliwość). Poziom głośności można regulować w zakresie od -10 do +10 dB, w odstępach co 1 dB.

BALANCE

Określa balans dźwięku: [RIGHT-15] – [CENTER] – [LEFT-15].

FADER

Określa poziom względny: [FRONT-15] – [CENTER] – [REAR-15].

SW LEVEL (poziom głośności subwoofera)

Regulacja poziomu głośności subwoofera: [+2 dB] – [0 dB] – [-2 dB].

AUX VOL (poziom głośności sygnału z gniazda AUX)

Regulacja poziomu głośności sygnału z poszczególnych urządzeń zewnętrznych: [+18 dB] – [0 dB] – [-8 dB].

Przy tym ustawieniu nie ma potrzeby dostosowywania poziomu głośności między źródłami.

Ustawienia wyświetlacza (DISPLAY)

DEMO (demonstracja)

Aktywuje funkcję trybu demonstracyjnego: [ON], [OFF].

DIMMER

Pozwala zmienić jasność wyświetlacza: [ON], [OFF].

SND SYNC (synchronizacja dźwięku)

Wybiera kolor synchronizacji dźwięku: [ON], [OFF].

AUTO SCR (automatyczne przewijanie)

Powoduje automatyczne przewijanie elementów: [ON], [OFF].

M.DISPLAY (wyświetlanie animacji)

Uaktywnianie wyświetlania ruchomych wzorców: [ON], [OFF].

Dodatkowe informacje

Zalecenia dotyczące bezpieczeństwa

- Jeśli samochód jest zaparkowany w nasłonecznionym miejscu, najpierw należy schłodzić urządzenie.
- Nie należy pozostawiać panelu przedniego ani urządzeń audio w samochodzie zaparkowanym w nasłonecznionym miejscu, gdyż może dojść do ich uszkodzenia na skutek działania wysokiej temperatury.
- Antena mocy wysuwa się automatycznie.

Kondensacja wilgoci

Jeżeli wewnątrz urządzenia pojawi się wilgoć, wyjmij płytę i zaczekaj około godziny, aby urządzenie wyschło. W przeciwnym przypadku sprzęt nie będzie działał prawidłowo.

Zachowanie wysokiej jakości dźwięku

Unikaj zamoczenia urządzenia i płyt.

Uwagi na temat płyt

- Nie należy narażać płyt na bezpośrednie działanie promieni słonecznych ani źródeł ciepła, na przykład gorących kanałów wentylacyjnych, a także nie należy pozostawiać ich w samochodzie zaparkowanym w nasłonecznionym miejscu.
- Przed rozpoczęciem odtwarzania płytę należy oczyścić przy użyciu specjalnej ściereczki, wykonując ruchy od środka na zewnątrz. Nie należy używać środków takich jak benzyna, rozpuszczalnik i ogólnie dostępne środki czyszczące.
- To urządzenie jest przeznaczone do odtwarzania płyt zgodnych ze standardem Compact Disc (CD). Płyty DualDisc i niektóre płyty muzyczne kodowane z wykorzystaniem technologii ochrony przed kopiowaniem nie są zgodne ze standardem płyty kompaktowej (CD) i dlatego urządzenie może ich nie odtwarzać.



- Następujących płyt NIE MOŻNA odtwarzać:
 - Płyty z naklejonymi etykietami, naklejkami lub taśmą. W przeciwnym przypadku może dojść do awarii urządzenia lub zniszczenia nośnika.
 - Płyty o niestandardowych kształtach (serca, gwiazdy, kwadraty itp.). Użycie płyty o nietypowym kształcie może spowodować uszkodzenie urządzenia.
 - Płyty 8 cm (3 1/4 cala).

Uwagi na temat płyt CD-R/CD-RW

- Jeśli płyta MS zaczyna się od sesji CD-DA, będzie rozpoznawana jako CD-DA, a inne sesje nie będą odtwarzane.
- Następujących płyt NIE MOŻNA odtwarzać:
 - CD-R/CD-RW nagranych w słabej jakości.
 - CD-R/CD-RW nagranych przy użyciu niekompatybilnego urządzenia nagrywającego.
 - CD-R/CD-RW, które zostały nieprawidłowo sfinalizowane.
 - CD-R/CD-RW inne niż w formacie CD lub MP3 zgodnych ze standardem ISO9660 Level 1/Level 2, Joliet/Romeo lub multi-session.

Kolejność odtwarzania plików MP3/WMA

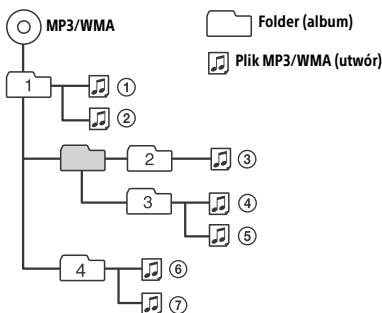

W przypadku jakichkolwiek pytań lub problemów dotyczących urządzenia, które nie zostały opisane w niniejszej instrukcji obsługi, należy skontaktować się z najbliższym punktem sprzedaży produktów Sony.

Konserwacja

Czyszczenie złączy

Urządzenie może nie działać prawidłowo, jeżeli złącza na styku jednostki głównej i panelu przedniego są zabrudzone. Aby temu zapobiec, zdejmij panel przedni (strona 5) i wyczyść złącza za pomocą patyczka bawełnianego. Nie rób tego zbyt mocno, aby nie uszkodzić złączy.

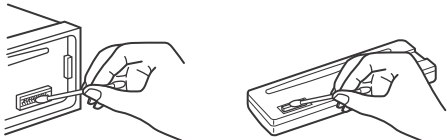

Uwagi

- Ze względów bezpieczeństwa przed wyczyszczeniem złączy należy wyłączyć silnik i wyjąć kluczyk ze stacyjki.
- Nie wolno dotykać złączy palcami ani urządzeniami metalowymi.

Dane techniczne

Sekcja tunera

FM

Zakres strojenia:

87,5–108,0 MHz

Zaciski antenowe:

Złącze anteny zewnętrznej

Częstotliwość pośrednia:

FM CCIR: od -1956,5 do -487,3 kHz

i od +500,0 do +2095,4 kHz

Czułość użytkowa: 7 dBf

Selektywność: 75 dB przy 400 kHz

Odstęp sygnału od szumu: 73 dB

Separacja: 50 dB przy 1 kHz

Pasma częstotliwości: 20–15 000 Hz

MW/LW

Zakres strojenia:

MW: 531–1602 kHz

LW: 153–279 kHz

Zaciski antenowe:

Złącze anteny zewnętrznej

Czułość: MW: 26 μ V, LW: 50 μ V

Sekcja odtwarzacza CD

Stosunek sygnału od szumu: 95 dB

Pasma częstotliwości: 10–20 000 Hz

Kołysanie i drżenie dźwięku: poniżej limitu pomiaru
Maksymalna liczba: (tylko CD-R/CD-RW)

– folderów (albumów): 150 (w tym folder główny)

– plików (albumów) i folderów: 300 (lub mniej,
jeżeli nazwy folderów/plików zawierają
dużo znaków)

– wyświetlanych znaków w nazwie folderu/pliku:

32 (Joliet) / 64 (Romeo)

Odpowiednie kodeki: MP3 (.mp3) i WMA (.wma)

Sekcja odtwarzacza USB

Interfejs: USB (pełna szybkość)

Maksymalny prąd: 500 mA

Maksymalna liczba rozpoznawanych utworów:

– folderów (albumów): 256

– plików (albumów) w folderze: 256

Odpowiednie kodeki:

MP3 (.mp3) i WMA (.wma)

Sekcja wzmacniacza mocy

Wyjście: Wyjścia głośników

Impedancja głośników: 4–8 omów

Maksymalna moc wyjściowa: 55 W x 4

(przy 4 omach)

Objęcie

Wyjścia:

Gniazda wyjść audio (tylne, sub)

Antena/gniazdo do podłączenia kontrolera
wzmacniacza mocy (REM OUT)

Wejścia:

Gniazdo wejścia pilota

Gniazdo wejścia antenowego

Gniazdo wejścia AUX (stereo mini jack)

Port USB

Wymagane zasilanie: Akumulator samochodowy

12 V DC (uziemienie ujemne)

Wymiary:

około 178 mm x 50 mm x 177 mm (s/w/g)

Wymiary montażowe:

około 182 mm x 53 mm x 160 mm (s/w/g)

Waga: około 1,2 kg

Zawartość opakowania:

Jednostka centralna (1)

Części do instalacji i podłączenia (1 zestaw)

Twój sprzedawca może nie posiadać w ofercie niektórych akcesoriów z powyższej listy.

Szczegółowych informacji udzieli sprzedawca.

Konstrukcja i dane techniczne mogą ulec zmianie bez wcześniejszego powiadomienia.

Informacje o prawach własności intelektualnej

Windows Media jest zarejestrowanym znakiem towarowym lub znakiem towarowym spółki Microsoft Corporation w Stanach Zjednoczonych lub innych krajach.

Ten produkt jest chroniony różnymi prawami własności intelektualnej spółki Microsoft Corporation. Wykorzystywanie lub rozpowszechnianie takich technologii poza tym produktem bez właściwej licencji od Microsoft lub autoryzowanego przedstawiciela Microsoft jest bezwzględnie zabronione.

Technologia kodowania dźwięku MPEG Layer-3 i patenty na licencji Fraunhofer IIS i Thomson.

Android jest znakiem towarowym spółki Google Inc.

Rozwiązywanie problemów

Poniższa lista kontrolna pomoże rozwiązać problemy, które mogą wystąpić podczas korzystania z urządzenia.

Przed sprawdzeniem elementów uwzględnionych na liście kontrolnej zapoznaj się z instrukcjami dotyczącymi podłączania i obsługi urządzenia. Szczegółowe informacje na temat korzystania z bezpiecznika i wyjmowania urządzenia z deski rozdzielczej znajdują się w rozdziale „Podłączanie/instalacja” (str. 15).

Jeśli nie uda się rozwiązać problemu, skorzystaj ze stron pomocy technicznej, których adresy podano z tyłu okładki.

Ogólne

Brak dźwięku.

→ Potencjometr [FADER] nie został ustawiony na korzystanie z zestawu 2 głośników.

Brak sygnału dźwiękowego.

→ Został podłączony dodatkowy wzmacniacz mocy i nie korzystasz z wbudowanego wzmacniacza.

Zawartość pamięci została usunięta.

→ Przewód zasilający lub bateria zostały odłączone lub są podłączone nieprawidłowo.

Ustawienia stacji i prawidłowej godziny zostały usunięte.

Bezpiecznik się przepalił.

Urządzenie wydaje dźwięk po przekręceniu kluczyka w stacyjce.

→ Przewody nie zostały prawidłowo podłączone do złącza do podłączania akcesoriów.

Podczas odtwarzania lub słuchania radia włącza się tryb demonstracyjny.

→ Jeżeli po włączeniu funkcji [DEMO-ON] w ciągu 5 minut nie zostanie wykonane żadne działanie, włączy się tryb demonstracyjny.
– Ustawianie funkcji [DEMO-OFF] (strona 10).

Wskazania wyświetlacza znikają/nie pojawiają się w oknie wyświetlacza.

→ Ściemniacz jest ustawiony na wartość [DIM-ON] (strona 10).
→ Wskazania wyświetlacza znikają po naciśnięciu i przytrzymaniu przycisku OFF.
– Naciśnij i przytrzymaj przycisk OFF, aż pojawią się wskazania wyświetlacza.
→ Złącza są zabrudzone (strona 12).

Przyciski funkcyjne nie działają.

Nie można wyjąć płyty.

→ Naciśnij przyciski DSPL oraz  (wstecz)/MODE i przytrzymaj je dłużej niż 2 sekundy, aby zresetować urządzenie. Zawartość pamięci została usunięta. Ze względów bezpieczeństwa nie należy resetować urządzenia podczas prowadzenia samochodu.

Odbiór radia

Nie można odbierać stacji radiowych.

Dźwięk jest zakłócany szumami.

→ Podłączenie jest nieprawidłowe.
– Sprawdź połączenie anteny samochodowej.
– Jeśli antena samochodowa się nie wysuwa, sprawdź podłączenie przewodu anteny mocy.

Nie można zaprogramować stacji radiowych.

→ Sygnał audycji jest zbyt słaby.

RDS

Funkcja SEEK uruchamia się po kilku sekundach słuchania.

→ Stacja nie oferuje audycji dla kierowców lub sygnał jest zbyt słaby.
– Wyłączenie TA (strona 7).

Brak komunikatów o ruchu drogowym.

→ Włączanie TA (strona 7).
→ Stacja nie nadaje komunikatów o ruchu drogowym, chociaż oferuje opcję TP.
– Dostrój inną stację.

Wyświetlanie typu programu PTY [- - - - -].

→ Aktualna stacja nie ma systemu RDS.
→ Dane RDS nie są odbierane.
→ Stacja nie określa typu programu.

Nazwa programu miga.

- Brak alternatywnej częstotliwości danej stacji.
 - Naciśnij przycisk SEEK +/-, gdy nazwa programu miga. Pojawi się opcja [PI SEEK], a urządzenie zacznie szukać innej stacji o tych samych danych PI (identyfikacja programu).

Odtwarzanie płyt CD

Nie można odtworzyć płyty.

- Uszkodzona lub zabrudzona płyta.
- Płyt CD-R/CD-RW nie można używać do odtwarzania dźwięku (strona 11).

Nie można odtwarzać plików MP3/WMA.

- Płyta jest niekompatybilna z formatem i wersją MP3/WMA. Szczegółowe informacje o płytach i formatach, które można odtwarzać, znajdują się na stronach pomocy technicznej (adresy podano z tyłu okładki).

W przypadku plików MP3/WMA czas rozpoczęcia odtwarzania jest dłuższy niż pozostałych.

- W poniższych przypadkach czas rozpoczęcia odtwarzania może być dłuższy.
 - Płyta została nagrana ze skomplikowaną strukturą drzewa.
 - Płyta została nagrana w technologii Multi Session.
 - Płyta, na której można zapisać dodatkowe dane.

Dźwięk jest przerywany.

- Uszkodzona lub zabrudzona płyta.

Odtwarzanie z urządzenia USB

Nie można odtwarzać audio przy użyciu koncentratora USB.

- Urządzenie nie rozpoznaje urządzeń USB podłączonych przy użyciu koncentratora USB.

W przypadku urządzeń USB czas rozpoczęcia odtwarzania jest dłuższy.

- Urządzenia USB zawierają pliki ze skomplikowaną strukturą drzewa.

Dźwięk jest przerywany.

- Dźwięk może być przerywany w przypadku plików o dużej przepływności bitów powyżej 320 kb/s.

Nie można odtworzyć pliku audio.

- Urządzenia USB sformatowane w systemach plików innych niż FAT16 lub FAT32 nie są obsługiwane*.

* Urządzenie obsługuje system plików FAT16 i FAT32, ale niektóre urządzenia USB mogą nie obsługiwać systemów FAT. Więcej szczegółów można uzyskać w instrukcji obsługi urządzenia USB lub kontaktując się z producentem.

Komunikaty o błędach/wiadomości

ERROR: Nie można odtworzyć z płyty lub urządzenia USB.

- Wyczyść lub prawidłowo włóż płytę albo upewnij się, że nie jest ona pusta lub uszkodzona.
- Ponownie podłącz urządzenie USB.

HUB NO SUPRT: Urządzenie nie obsługuje koncentratorów USB.

NO AF: Brak alternatywnych częstotliwości.

- Naciśnij przycisk SEEK +/-, kiedy nazwa programu miga. Pojawi się opcja [PI SEEK], a urządzenie zacznie szukać innej stacji o tych samych danych PI (identyfikacja programu).

NO DEV: Urządzenie USB nie zostało podłączone lub nie jest rozpoznawane.

- Upewnij się, że urządzenie USB lub kabel USB są odpowiednio podłączone.

NO MUSIC: Brak pliku do odtworzenia.

- Włóż płytę lub podłącz urządzenie USB zawierające pliki, które można odtworzyć (strona 12).

NO TP: Brak komunikatów dla kierowców.

- Urządzenie będzie szukało dostępnych stacji z opcją TP.

OVERLOAD: Urządzenie USB jest przeciążone.

- Odłącz urządzenie USB, a następnie naciśnij przycisk SRC, aby wybrać inne źródło.
- Błąd urządzenia USB lub podłączono nieobsługiwane urządzenie.

PUSH EJT: Nie można prawidłowo wyjąć płyty.

- Naciśnij przycisk  (wysuwanie).

READ: Trwa odczytywanie informacji.

- Poczekaj na odczytanie danych. Odtwarzanie rozpocznie się automatycznie. Może to chwilę potrwać w zależności od struktury zapisu płyty.

USB NO SUPRT: Urządzenie USB nie jest obsługiwane.

- Szczegółowe informacje o zgodności urządzeń USB znajdują się na stronach pomocy technicznej, których adresy podano z tyłu okładki.

  lub  : Osiągnięto początek lub koniec płyty.

: Nie można wyświetlić znaku.

Jeśli problem nie zostanie usunięty po wykonaniu wszystkich powyższych czynności, skontaktuj się z najbliższym punktem sprzedaży produktów Sony. Jeśli oddasz urządzenie do naprawy ze względu na problemy z odtwarzaniem płyt CD, dołącz także płytę, która była używana, gdy wystąpił problem.

Ostrzeżenia

- **Zbierz wszystkie uziemione przewody w jednym miejscu.**
- Nie pozwól, aby przewody zostały zablokowane pod śrubą lub dostały się do części ruchomych (np. prowadnicy siedzenia).
- Przed podłączeniem urządzenia wyłącz silnik, aby uniknąć zwarcia.
- Przed podłączeniem urządzenia do zewnętrznego zasilania podłącz przewód zasilający ⑥ do urządzenia i głośników.
- Ze względów bezpieczeństwa owiń taśmą izolacyjną wszystkie niepodłączone przewody.

Zalecenia dotyczące bezpieczeństwa

- Urządzenie należy zamontować w takim miejscu, aby nie przeszkadzało w prowadzeniu samochodu.
- Nie należy montować urządzenia w miejscach narażonych na kurz, brud, nadmierne wibracje lub wysoką temperaturę (np. wystawionych na bezpośrednie działanie promieni słonecznych lub przy wywietrznikach).
- Aby zapewnić bezpieczny montaż i użytkowanie, należy używać wyłącznie sprzętu montażowego dostarczonego wraz z produktem.

Uwaga dotycząca przewodu zasilającego (żółtego)

W przypadku podłączania urządzenia wraz z innym sprzętem stereo natężenie w amperach instalacji samochodowej, do której urządzenie jest podłączane, musi być wyższe niż suma natężeń dopuszczalnych bezpieczników wszystkich komponentów.

Regulacja konta instalacji

Kąt montażu powinien być mniejszy niż 45°.

Lista części instalacyjnych

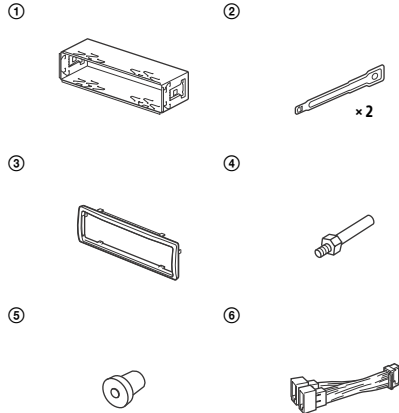

- Ta lista części nie zawiera wszystkich elementów znajdujących się w zestawie.
- Uchwyt ① i kołnierz ochronny ③ są fabrycznie przymocowane do urządzenia. Przed montażem urządzenia użyj kluczy zwalniających ②, aby zdjąć uchwyt ①. Szczegółowe informacje można znaleźć w rozdziale „Zdejmowanie kołnierza ochronnego i uchwytu” (str. 18).
- Zatrzymaj klucze zwalniające ②, ponieważ są one niezbędne do wyjęcia urządzenia z samochodu.

Podłączenie

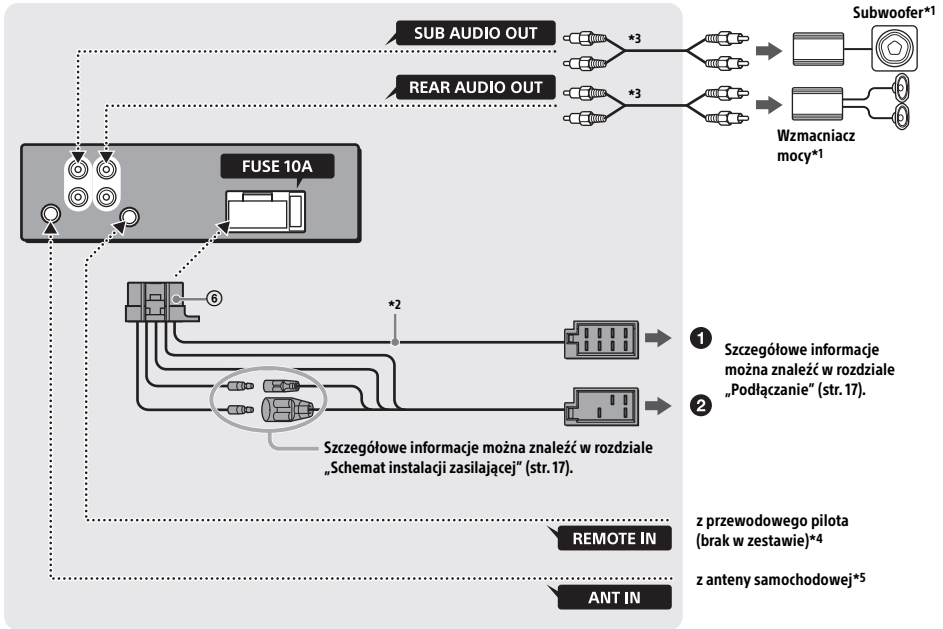

*1 Brak w zestawie

*2 Impedancja głośników: $4-8 \Omega \times 4$

*3 Przewód ze złączem cinch (brak w zestawie)

*4 W zależności od typu samochodu użyj adaptera do przewodowego pilota (brak w zestawie).

*5 W zależności od typu samochodu użyj adaptera (brak w zestawie), jeżeli złącze anteny nie pasuje.

Podłączenie

Jeżeli masz antenę mocy bez skrzynki przełącznikowej, podłączenie tego urządzenia za pomocą znajdującego się w zestawie przewodu zasilającego ⑥ może spowodować uszkodzenie anteny.

1 Do złącza głośników samochodowych

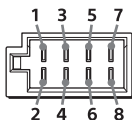

1		⊕	fioletowy
2	Głośnik tylny (prawy)	⊖	fioletowy/ w czarne paski
3		⊕	szary
4	Przedni głośnik (prawy)	⊖	szary/w czarne paski
5		⊕	biały
6	Przedni głośnik (lewy)	⊖	biały/w czarne paski
7		⊕	zielony
8	Głośnik tylny (lewy)	⊖	zielony/w czarne paski

2 Do samochodowego złącza zasilającego

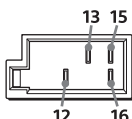

12	stałe zasilanie	żółty
13	antena mocy/kontroler wzmacniacza mocy (REM OUT)	niebieski/w białe paski
15	zasilacz z włącznikiem	czerwony
16	uziemiaenie	czarny

Proste podłączenie subwoofera

Po podłączeniu subwoofera do przewodu głośnika tylnego można używać go bez wzmacniacza mocy.

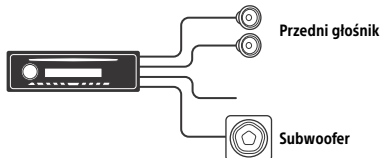

Uwagi

- Konieczne jest przygotowanie przewodów głośnika tylnego.
- Aby uniknąć uszkodzenia, należy stosować subwoofer o impedancji 4–8 omów i odpowiedniej mocy wyjściowej.

Podłączenie umożliwiające stałe zasilanie pamięci

Podłączenie żółtego przewodu zasilającego zapewnia stałe zasilanie obwodu pamięci, nawet po wyjęciu kluczyka ze stacyjki.

Podłączenie głośników

- Przed podłączeniem głośników należy wyłączyć odtwarzacz.
- Aby uniknąć uszkodzenia, należy stosować głośniki o impedancji 4–8 omów i odpowiedniej mocy wyjściowej.

Schemat instalacji zasilającej

Sprawdź, czy samochód jest wyposażony w złącze zasilania Aux i odpowiednio podłącz przewody w zależności od samochodu.

Złącze zasilania Aux

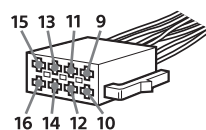

Typowe podłączenie

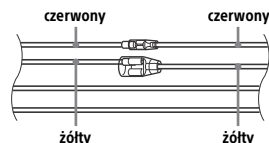

12	stałe zasilanie	żółty
15	zasilacz z włącznikiem	czerwony

W przypadku zamiany przewodów czerwonych i żółtych

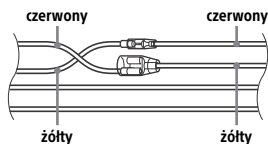

12	zasilacz z włącznikiem	żółty
15	stałe zasilanie	czerwony

W przypadku samochodów bez pozycji ACC

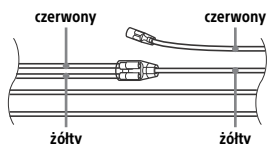

Po odpowiednim podłączeniu przewodów zasilających podłącz urządzenie do zasilania samochodowego. W przypadku jakichkolwiek pytań lub problemów dotyczących podłączania urządzenia, które nie zostały opisane w niniejszej instrukcji obsługi, należy skontaktować się ze sprzedawcą samochodu.

Instalacja

Zdejmowanie kołnierza ochronnego i uchwytu

Przed zainstalowaniem urządzenia należy zdjąć kołnierz ochronny ③ i uchwyt ①.

- 1 Chwyć obie krawędzie kołnierza ochronnego ③ i zdejmij go.

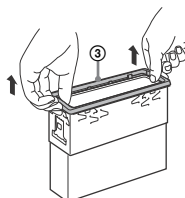

- 2 Włóż oba klucze zwalniające ②, aż zablokują się na miejscu, pociągnij uchwyt ① w dół, a następnie urządzenie w górę, aby wysunąć je z uchwytu.

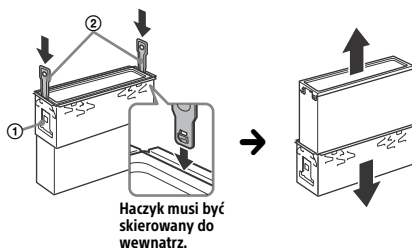

Montaż urządzenia w desce rozdzielczej

Przed rozpoczęciem montażu upewnij się, że zapadki po obu stronach uchwyty ① są wygięte do wewnątrz na 2 mm.

- 1 Włóż uchwyt ① do deski rozdzielczej, a następnie odegnij wypustki na zewnątrz, aby uzyskać ścisłe dopasowanie.

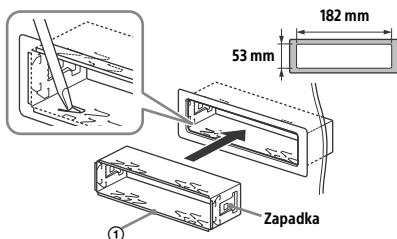

- 2 Włóż odtwarzacz do uchwyty ①, a następnie załóż kołnierz ochronny ③.

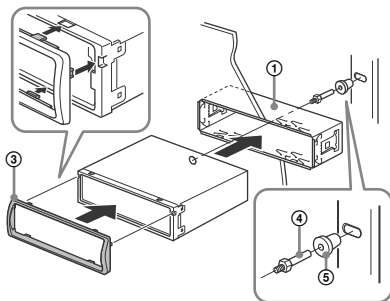

Uwagi

- Jeśli zapadki będą ustawione prosto lub wygięte na zewnątrz, nie uda się bezpiecznie zamontować odtwarzacza, co grozi jego wypadnięciem.
- Upewnij się, że 4 zapadki na kołnierzu zabezpieczającym ③ są odpowiednio dopasowane do otworów w odtwarzaczu.

Zdejmowanie i zakładanie panelu przedniego

Szczegółowe informacje można znaleźć w rozdziale „Zdejmowanie panelu przedniego” (str. 5).

Wymiana bezpiecznika

Przy wymianie bezpiecznika pamiętaj, aby użyć zamiennika o takim samym natężeniu jak oryginał. W przypadku przepalenia się bezpiecznika sprawdź podłączenie zasilania i wymień bezpiecznik. Jeżeli bezpiecznik ponownie przepali się po wymianie, może to oznaczać awarię odtwarzacza. W takiej sytuacji należy skontaktować się z najbliższym punktem sprzedaży produktów Sony.

Bezpiecznik (10 A)

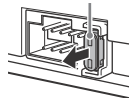

Witryna pomocy technicznej

W razie jakichkolwiek pytań dotyczących pomocy technicznej dla tego produktu należy zapoznać się z informacjami podanymi na stronie:

<http://support.sony-europe.com/>

Zarejestruj swój produkt online na stronie:

www.sony-europe.com/myproducts

