

FM/MW/LW Predvajalnik CD-ja

Navodila za uporabo

SL

**Če želite prekiniti predstavitveni prikaz (DEMO),
glejte stran 10.**
Za informacije o povezavi/namestitvi glejte stran 21.



* 4 5 9 5 9 6 6 1 1 * (1)

Zaradi varnostnih razlogov namestite to enoto na armaturno ploščo avtomobila, saj se njena zadnja stran med uporabo segreje.

Podrobnosti najdete v razdelku »Povezava/namestitev« (stran 21).

Izdelano na Tajskem

Lastnosti laserske diode

- Žarčenje: neprekinjeno
- Izhodna moč laserja: manj kot 53,3 µW (Ta izhodna moč je izmerjena na razdalji 200 mm od površine leče objektiva na optičnem bralniku z odprtino 7 mm.)

Napisna ploščica s podatki o delovni napetosti itd. je nameščena na dnu ohišja.

Opomba za uporabnike: spodaj navedene informacije se nanašajo samo na opremo, prodano v državah, v katerih veljajo direktive EU.

Proizvajalec: Sony Corporation, 1-7-1 Konan Minato-ku Tokio, 108-0075 Japonska
Za skladnost izdelka z zakonodajo EU:
Sony Belgium, bijkantoor van Sony Europe Limited, Da Vincilaan 7-D1, 1935 Zaventem, Belgija



Odstranjevanje izrabljenih baterij ter električne in elektronske opreme (velja za države EU in druge evropske države s sistemom ločenega zbiranja odpadkov)

Ta oznaka na izdelku, bateriji ali embalaži pomeni, da izdelka in baterij ni dovoljeno odvreči med gospodinjne odpadke.

Ta oznaka na nekaterih baterijah vključuje tudi kemijski simbol. Kemijski simbol za živo srebro (Hg) ali svinec (Pb) je dodan, če baterija vsebuje več kot 0,0005 % živega srebra ali 0,004 % svinca.

S tem, ko izdelke in baterije pravilno odvržete, pripomorete k preprečevanju morebitnih negativnih posledic za okolje in zdravje ljudi, ki bi jih lahko povzročila nepravilna odstranitev. Recikliranje materialov prispeva k ohranjanju naravnih virov.

Če izdelek za svoje delovanje ali zaradi varnostnih razlogov ali zagotavljanja celovitosti podatkov potrebuje trajno napajanje prek notranje baterije, lahko baterijo zamenja samo usposobljen serviser. Poskrbite za pravilno ravnanje s takšno baterijo ter električno in elektronsko opremo, tako da izdelke ob koncu življenjske dobe odložite na ustreznem zbirnem mestu za recikliranje električne in elektronske opreme. Za ustrezno ravnanje z drugimi baterijami preberite razdelek o varnem odstranjevanju baterij iz izdelka. Baterije odložite na ustreznem zbirnem mestu za recikliranje izrabljenih baterij.

Za več informacij o recikliranju tega izdelka ali baterije se obrnite na lokalno upravo, komunalno službo ali prodajalca, pri katerem ste kupili izdelek ali baterijo.

Opozorilo, če vžig v vašem avtomobilu ne podpira položaja ACC
Nastavite funkcijo AUTO OFF (stran 11).

Ko izklopite enoto, se bo v nastavljenem času popolnoma in samodejno zaustavila, tako da ne bo praznila akumulatorja.

Če ne nastavite funkcije AUTO OFF, ob vsakokratnem premiku vžiga v položaj za izklop pritisnite in zadržite gumb OFF, dokler prikaz na zaslonu ne izgine.

Zavrnitev odgovornosti za storitve, ki jih ponujajo drugi ponudniki

Storitve, ki jih ponujajo tretje osebe, se lahko brez predhodnega obvestila spremenijo, začasno prekinejo ali ukinejo. Družba Sony v takih primerih ne prevzema nobene odgovornosti.

Kazalo vsebine

Vodnik po delih sistema in upravljalnih gumbih	4
---	---

Uvod

Odstranjevanje sprednje plošče	5
Ponastavitev enote	5
Nastavitev ure	6
Priključitev naprave USB	6
Priključitev drugih prenosnih zvočnih naprav	6

Poslušanje radia

Poslušanje radia	7
Uporaba radijskega podatkovnega sistema (RDS)	7

Predvajanje

Predvajanje plošče	9
Predvajanje iz naprave USB	9
Iskanje in predvajanje skladb	9

Nastavitve

Prekinitev predstavitvenega načina (DEMO)	10
Osnovne nastavitve	10
Splošne nastavitve (GENERAL)	11
Nastavitve zvoka (SOUND)	12
Nastavitve zaslona (DISPLAY)	13

Dodatne informacije

Posodabljanje vdelane programske opreme	13
Previdnostni ukrepi	13
Vzdrževanje	15
Tehnični podatki	15
Odpravljanje težav	17
Sporočila	19

Povezava/namestitev

Opozorila	21
Seznam delov za namestitev	21
Priključitev	22
Namestitev	24

Vodnik po delih sistema in upravljalnih gumbih

Glavna enota

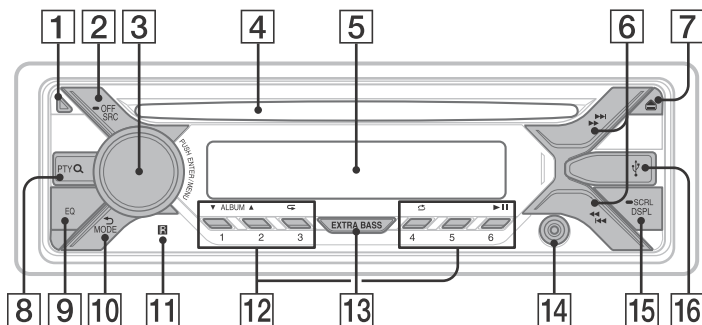

- 1 Gumb za odstranjevanje sprednje plošče**
- 2 SRC (vir)**

Vklopite napravo.
Spremenite vir.

 - **OFF**
Pridržite eno sekundo, da izklopite vir in prikažete uro.
Pritisnite in več kot 2 sekundi držite gumb, da izklopite napajanje in da izbrišete prikaz na zaslonu.
- 3 Gumb za upravljanje**

Zavrtite ga, da prilagodite raven glasnosti.

PUSH ENTER
Potrdite izbrani element.

MENU
Odpri nastavitveni meni.
- 4 Reža za plošče**
- 5 Zaslon**
- 6 ◀▶ (SEEK -/+)**

Samodejno poišče radijske postaje.
Pritisnite in držite gumb za ročno iskanje.

◀▶ (nazaj/naprej)
◀▶ (hitro pomikanje nazaj/naprej)
- 7 ▲ (odstranjevanje plošče)**
- 8 PTY (vrsta programa)**

Izberite PTY v RDS.

Q (brskanje) (stran 10)
Preklopi v način brskanja med predvajanjem.
(Ni na voljo, kadar je priključena naprava USB v načinu Android™.)
- 9 EQ (izenačevalnik)**

Izberite krivuljo izenačevalnika.
- 10 ↶ (nazaj)**

Vrnitev na prejšnji zaslon.

MODE (stran 7)
- 11 Sprejemnik daljinskega upravljalnika**

12 Številski gumbi (od 1 do 6)

Sprejemanje signala shranjenih radijskih postaj. Pritisnite in držite gumb, da shranite postajo.

ALBUM ▼/▲

Preskakovanje albumov za zvočno napravo. Za zaporedno preskakovanje albumov pritisnite gumb in ga držite. (Ni na voljo, kadar je priključena naprava USB v načinu Android.)

↺ (ponavljanje)

(Ni na voljo, kadar je priključena naprava USB v načinu Android.)

↻ (naključno predvajanje)

(Ni na voljo, kadar je priključena naprava USB v načinu Android.)

▶|| (predvajanje/začasna zaustavitev)

13 EXTRA BASS

Poudari nizekotonski zvok v skladu z ravnjo glasnosti. Pritisnite, da spremenite nastavitve EXTRA BASS: [1], [2], [OFF].

14 Vtičnica AUX

15 DSPL (zaslon)

Sprememba prikaza elementov na zaslonu.

≡ SCRL (pomikanje)

Pritisnite in držite gumb za pomikanje po elementih na zaslonu.

16 Vrata USB

Uvod

Odstranjevanje sprednje plošče

Sprednjo ploščo te enote lahko odstranite ter tako preprečite krajo.

- 1 Pridržite OFF (1), da izklopite enoto, pritisnite gumb za odstranjevanje sprednje plošče (2) in nato povlecite ploščo proti sebi, da jo odstranite.

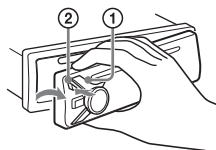

Opozorilni alarm

Če stikalo za vžig premaknete v položaj za izklop, ne da bi odstranili sprednjo ploščo, bo nekaj sekund aktiviran opozorilni signal. Alarm bo aktiven samo, če uporabljate vgrajeni ojačevalnik.

Pritrjevanje sprednje plošče

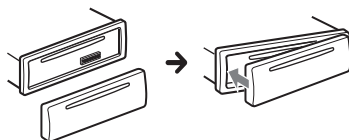

Ponastavitev enote

Pred prvo uporabo enote, po zamenjavi akumulatorja ali po vnovični priključitvi je treba enoto ponastaviti.

- 1 Pridržite DSPL in ↻ (nazaj)/MODE več kot 2 sekundi.

Opomba

S ponastavitvijo enote izbrišete vse nastavitve ure in nekatere shranjene vsebine.

Nastavitev območja/regije

Po ponastavitvi enote se na zaslону prikaže nastavitev območja/regije.

- 1 Pritisnite ENTER, ko je prikazana možnost [SET AREA].
Prikaže se trenutno nastavljeno območje/regija.
- 2 Zavrtite gumb za upravljanje na [EUROPE] ali [RUSSIA] in ga pritisnite.
- 3 Zavrtite gumb za upravljanje, da izberete možnost [YES] ali [NO], in ga pritisnite.
Če spremenite nastavitev območja/regije, se enota ponastavi, nato pa se prikaže ura.

To nastavitev lahko konfigurirate v meniju splošnih nastavitvev (stran 11).

Nastavitev ure

- 1 Pritisnite gumb MENU, zavrtite gumb za upravljanje na možnost [GENERAL] in ga pritisnite.
- 2 Zavrtite gumb za upravljanje na možnost [SET CLOCK-ADJ] in ga pritisnite.
Prikaz ure utripa.
- 3 Ure in minute nastavite tako, da zavrtite gumb za upravljanje.
Če želite spremeniti digitalni prikaz, pritisnite gumb SEEK +/-.
- 4 Ko nastavite minute, pritisnite MENU.
Nastavitev je končana, ura pa aktivna.

Prikaz ure

Pritisnite DSPL.

Priključitev naprave USB

- 1 Zmanjšajte glasnost enote.
- 2 Napravo USB priključite neposredno na enoto.

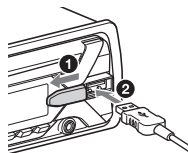

Priključitev drugih prenosnih zvočnih naprav

- 1 Izklopite prenosno zvočno napravo.
- 2 Zmanjšajte glasnost enote.
- 3 Povežite prenosno zvočno napravo prek kabla (ni priložen)* z vtičnico AUX (stereo mini vtičnica) na enoti.

* Uporabite kabel z ravnim vtičem.

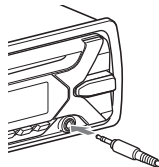

- 4 Pritisnite gumb SRC, da izberete [AUX].

Usklajevanje ravni glasnosti priključene naprave z drugimi viri

Predvajajte prenosno zvočno napravo pri zmerni glasnosti in nastavite običajno raven za poslušanje v enoti.

Pritisnite gumb MENU in izberite [SOUND] → [SET AUX VOL] (stran 12).

Poslušanje radia

Poslušanje radia

Če želite poslušati radio, z gumbom SRC izberite [TUNER].

Samodejno shranjevanje (BTM)

- 1 Frekvenčni pas (FM1, FM2, FM3, MW ali LW) lahko spremenite z gumbom MODE.
- 2 Pritisnite gumb MENU, zavrtite gumb za upravljanje na možnost [GENERAL] in ga pritisnite.
- 3 Zavrtite gumb za upravljanje na možnost [SET BTM] in ga pritisnite. Enota shranjuje postaje na številске gumbе v vrstnem redu frekvenc.

Iskanje postaj

- 1 Frekvenčni pas (FM1, FM2, FM3, MW ali LW) lahko spremenite z gumbom MODE.
- 2 Poiščite postaje.
Ročno iskanje postaj
Pridržite SEEK +/-, da poiščete ustrezno frekvenco, in nato pritisnite SEEK +/-, da jo izboljšate.
Samodejno iskanje postaj
Pritisnite gumb SEEK +/-.
Iskanje se zaustavi, ko enota prejme signal postaje.

Ročno shranjevanje

- 1 Če želite shraniti najdeno postajo, pridržite ustrezen številski gumb (1-6), da se prikaže ikona [MEM].

Sprejemanje signala shranjenih radijskih postaj

- 1 Izberite frekvenčni pas in pritisnite številski gumb (1-6).

Uporaba radijskega podatkovnega sistema (RDS)

Nastavljanje alternativnih frekvenc (AF) in prometnih obvestil (TA)

AF neprekinjeno izboljšuje postajo glede na najmočnejši sprejeti signal v omrežju, TA pa predvaja prejete trenutne prometne informacije ali prometne programe (TP).

- 1 Pritisnite gumb MENU, zavrtite gumb za upravljanje na možnost [GENERAL] in ga pritisnite.
- 2 Zavrtite gumb za upravljanje, da izberete možnost [SET AF/TA], in ga pritisnite.
- 3 Zavrtite gumb za upravljanje, da izberete [SET AF-ON], [SET TA-ON], [SET AF/TA-ON] ali [SET AF/TA-OFF] in ga pritisnite.

Shranjevanje postaj RDS z nastavitvijo funkcij AF in TA

Postaje RDS lahko prednastavite skupaj z nastavitvijo funkcije AF/TA. Nastavite AF/TA in nato shranite postajo s funkcijo BTM ali ročno. Pri ročni prednastavitvi lahko prednastavite tudi postaje, ki niso RDS.

Prejemanje nujnih obvestil

Če je funkcija AF/TA aktivirana, bodo nujna obvestila samodejno prekinila predvajano vsebino trenutno izbranega vira.

Prilagoditev ravni glasnosti med prometnimi obvestili

Raven bo shranjena v pomnilnik za nadaljnja prometna obvestila, neodvisno od običajne ravni glasnosti.

Ohranjanje območnega programa (REGIONAL)

Če sta funkciji AF in REGIONAL omogočeni, enota ne bo preklpila na drugo območno postajo z močnejšim signalom. Če se zapeljete iz območja sprejema tega območnega programa, med sprejemom FM nastavite [SET REG-OFF] v meniju [GENERAL] (stran 11).

Ta funkcija ne deluje v Združenem kraljestvu in nekaterih drugih območjih.

Funkcija lokalne povezave (samo v Združenem kraljestvu)

Ta funkcija omogoča izbiro drugih lokalnih postaj v območju, tudi če niso shranjene pod številskimi gumbi.

Med sprejemom FM pritisnite številski gumb (1–6), pod katerim je shranjena lokalna postaja. V roku 5 sekund znova pritisnite številski gumb lokalne postaje.

Ta postopek ponavljajte, dokler ne prejmete signala lokalne postaje.

Izbira vrste programa (PTY)

- 1 Med sprejemom signala FM pritisnite PTY.
- 2 Gumb za upravljanje vrtite, dokler se ne prikaže zelena vrsta programa, nato pa ga pritisnite.
Enota začne iskati postaje za izbrano vrsto programa.

Vrste programov

NEWS (Novice), **AFFAIRS** (Aktualni dogodki), **INFO** (Informativni program), **SPORT** (Šport), **EDUCATE** (Izobraževanje), **DRAMA** (Gledališče), **CULTURE** (Kultura), **SCIENCE** (Znanost), **VARIED** (Razno), **POP M** (Pop glasba), **ROCK M** (Rock glasba), **EASY M** (Zabavna glasba), **LIGHT M** (lahka orkestralna glasba), **CLASSICS** (klasična glasba), **OTHER M** (druge glasbene zvrsti), **WEATHER** (vreme), **FINANCE** (finance), **CHILDREN** (program za otroke), **SOCIAL A** (družbeni dogodki), **RELIGION** (religija), **PHONE IN** (kontaktne oddaje), **TRAVEL** (potovanje), **LEISURE** (zabava in prosti čas), **JAZZ** (jazz glasba), **COUNTRY** (country glasba), **NATION M** (narodna glasba), **OLDIES** (zimzelene melodije), **FOLK M** (folk glasba), **DOCUMENT** (dokumentarne oddaje)

Nastavitev ure (CT)

Uro nastavite s podatki CT iz prenosa RDS.

- 1 Nastavite [SET CT-ON] v možnosti [GENERAL] (stran 11).

Predvajanje

Predvajanje plošče

- 1 Ploščo vstavite tako, da je stran z oznako obrnjena navzgor.

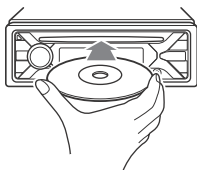

Predvajanje se samodejno začne.

Predvajanje iz naprave USB

Uporabite lahko naprave USB* vrste AOA (Android Open Accessory) 2.0, MSC (Mass Storage Class) in MTP (Media Transfer Protocol), ki so združljive s standardom USB. Glede na vrsto naprave USB lahko v enoti izberete način Android ali MSC/MTP. Nekateri predvajalniki digitalnih medijev ali pametni telefoni z operacijskim sistemom Android bodo morda zahtevali nastavev načina MTP.

* npr., pomnilnik USB, digitalni predvajalnik medijev, pametni telefon z operacijskim sistemom Android

Opombe

- Podrobnosti o združljivosti naprave USB najdete na mestu za podporo, navedenem na zadnji strani.
- Protokol Android Open Accessory 2.0 (AOA 2.0) podpirajo pametni telefoni z nameščenim operacijskim sistemom Android 4.1 ali novejšo različico. Vendar pa morda nekateri pametni telefoni ne podpirajo protokola AOA 2.0 v celoti, čeprav imajo nameščen operacijski sistem Android OS 4.1 ali novejšo različico. Za podrobnosti o združljivosti pametnega telefona z operacijskim sistemom Android obiščite spletno mesto za podporo, ki je navedeno na zadnji strani priročnika.
- Predvajanje naslednjih datotek ni podprto.
MP3/WMA/FLAC:
 - datoteke z zaščito avtorskih pravic
 - datoteke DRM (upravljanje digitalnih pravic)
 - večkanalne zvočne datotekeMP3/WMA:
 - stisnjene datoteke Lossless

Pred vzpostavitvijo povezave izberite način USB (način Android ali MSC/MTP) glede na vrsto naprave USB (stran 11).

- 1 Priključite napravo USB v vrata USB (stran 6).

Predvajanje se začne.

Če je naprava že povezana, pritisnite gumb SRC in izberite možnost [USB], da začnete predvajanje.

- 2 Prilagodite raven glasnosti enote.

Zaustavitev predvajanja

Pridržite gumb OFF eno sekundo.



Odstranjevanje naprave

Zaustavite predvajanje in odstranite napravo.

Iskanje in predvajanje skladb

Ponavljajoče se predvajanje in naključno predvajanje

Ni na voljo, kadar je priključena naprava USB v načinu Android.

- 1 Med predvajanjem pritisnite gumb  (ponavljanje) ali  (naključno predvajanje), da izberete želeni način predvajanja.

Morda bo trajalo nekaj časa, da se začne predvajanje v izbranem načinu.

Razpoložljivi načini predvajanja so odvisni od izbranega zvočnega vira.

Iskanje skladbe po imenu (Quick-BrowZer™)

Ni na voljo, kadar je priključena naprava USB v načinu Android.

- 1 Med predvajanjem v načinu CD ali USB pritisnite **Q** (brskanje)*, da se prikaže seznam kategorij iskanja. Ko se prikaže seznam skladb, pritisnite gumb **↵** (nazaj), dokler se ne prikaže zelena kategorija iskanja.
* Med predvajanjem iz naprave USB pritisnite in več kot 2 sekundi držite gumb **Q** (brskanje), da se vrnete nazaj na začetek seznama kategorij.
- 2 Zavrtite gumb za upravljanje na želeno kategorijo iskanja, nato pa izbirno potrdite, tako da ga pritisnete.
- 3 Ponovite 2. korak, da poiščete zeleno skladbo.
Predvajanje se začne.

Izhod iz načina Quick-BrowZer™
Pritisnite gumb **Q** (brskanje).

Iskanje s preskakovanjem elementov (preskočni način)

Ni na voljo, kadar je priključena naprava USB v načinu Android.

- 1 Pritisnite gumb **Q** (brskanje).
- 2 Pritisnite gumb **SEEK +**.
- 3 Zavrtite gumb za upravljanje, da izberete element.
Enota predvaja elemente na seznamu tako, da jih preskakuje po korakih, ki predstavljajo 10 % skupnega števila elementov.
- 4 Za vrnitev v način Quick-BrowZer pritisnite gumb **ENTER**.
Prikaže se izbrani element.
- 5 Zavrtite gumb za upravljanje na zeleni element in ga pritisnite.
Predvajanje se začne.

Nastavitve

Prekinitev predstavitvenega načina (DEMO)

Predstavitveni prikaz, ki se pojavi, ko je vir izklopljen in se prikaže ura, lahko prekinete.

- 1 Pritisnite gumb **MENU**, zavrtite gumb za upravljanje na možnost **[GENERAL]** in ga pritisnite.
- 2 Zavrtite gumb za upravljanje na možnost **[SET DEMO]** in ga pritisnite.
- 3 Zavrtite gumb za upravljanje na možnost **[SET DEMO-OFF]** in ga pritisnite.
Nastavitve je dokončana.
- 4 Dvakrat pritisnite gumb **↵** (nazaj).
Na zaslonu se znova prikaže običajni način sprejemanja radijskih signalov/predvajanja zvoka.

Osnovne nastavitve

Elemente lahko nastavite v teh kategorijah: splošne nastavitve (**GENERAL**), nastavitve zvoka (**SOUND**), nastavitve zaslona (**DISPLAY**)

- 1 Pritisnite **MENU**.
- 2 Zavrtite gumb za upravljanje na zeleno kategorijo nastavitve in ga pritisnite.
Elementi, ki jih lahko nastavite, se razlikujejo glede na vir in nastavitve.
- 3 Zavrtite gumb za upravljanje na zelene možnosti in ga pritisnite.

Vrnitev na prejšnji zaslon
Pritisnite gumb **↵** (nazaj).

Splošne nastavitve (GENERAL)

AREA

Določí območje/regijo za uporabo te enote: [EUROPE], [RUSSIA].
Če spremenite trenutno nastavev območja/regije, se enota ponastavi, nato pa se prikaže ura.
(Na voljo samo, kadar je vir izklopljen in se prikaže ura.)

DEMO (predstavitev)

Aktivira predstavitev: [ON], [OFF].

CLOCK-ADJ (nastavitev ure) (stran 6)

CAUT ALM (opozorilni alarm)

Aktivira opozorilni alarm: [ON], [OFF] (stran 5).
(Na voljo samo, kadar je vir izklopljen in se prikaže ura.)

BEEP

Aktivira kratek zvočni signal: [ON], [OFF].

AUTO OFF

Ko izklopite enoto, se po izteku nastavljenega časa samodejno popolnoma zaustavi: [ON] (30 minut), [OFF].

STEERING

Registrira/ponastavi nastavev daljinskega upravljanja z volanom. (Na voljo, če je priklopljen povezovalni kabel (ni priložen).) (Na voljo samo, kadar je vir izklopljen in se prikaže ura.)

STR CONTROL (upravljanje z volanom)
Izbere način za vhod povezanega daljinskega upravljalnika. Pred uporabo uskladite način za vhod s povezanim daljinskim upravljalnikom, da preprečite okvaro.

CUSTOM

Način za vhod za daljinski upravljalnik na volanu

PRESET

Način za vhod za daljinski upravljalnik s kablom brez daljinskega upravljalnika na volanu (samodejno izbrano, ko izvedete [RESET CUSTOM])

EDIT CUSTOM

Registrira funkcije (SOURCE, ATT, VOL +/-, SEEK +/-) za daljinski upravljalnik na volanu:

- 1 Zavrtite gumb za upravljanje na funkcijo, ki jo želite dodeliti daljinskemu upravljalniku na volanu, in ga pritisnite.
- 2 Medtem ko možnost [REGISTER] utripa, pridržite gumb na daljinskem upravljalniku na volanu, ki mu želite dodeliti določeno funkcijo. Ko je registracija dokončana, se prikaže oznaka [REGISTERED].
- 3 Če želite registrirati še druge funkcije, ponovite koraka 1 in 2.

(Na voljo samo, kadar je možnost [STR CONTROL] nastavljena na [CUSTOM].)

RESET CUSTOM

Ponastavi nastavev daljinskega upravljanja z volanom: [YES], [NO].
(Na voljo samo, kadar je možnost [STR CONTROL] nastavljena na [CUSTOM].)

Opombe

- Med nastavitvijo lahko uporabljate le gumbne na enoti. Preden začnete z nastavitvijo, zaradi varnosti parkirajte avtomobil.
- Če med registracijo pride do napake, se ohranijo vse predhodno registrirane informacije. Ponovite registracijo za funkcijo, pri kateri je prišlo do napake.
- Ta funkcija v nekaterih vozilih morda ni na voljo. Za podrobnosti o združljivosti vozila obiščite spletno mesto za podporo, ki je navedeno na zadnji strani priročnika.

USB MODE

Spremeni način USB: [ANDROID], [MSC/MTP].
(Na voljo samo, kadar je izbran vir USB.)

CT (ura)

Aktivira funkcijo CT: [ON], [OFF].

AF/TA (alternativne frekvence/prometna obvestila)

Nastavi alternativne frekvence (AF) in nastavev prometnih obvestil (TA): [AF-ON], [TA-ON], [AF/TA-ON], [AF/TA-OFF].

REGIONAL

Omeji sprejem na določeno regijo: [ON], [OFF].
(Na voljo samo, ko naprava sprejema frekvenco FM.)

BTM (shranitev radijskih postaj z najboljšim signalom) (stran 7)

(Na voljo samo, ko je izbran sprejemnik.)

FIRMWARE

(Na voljo samo, kadar je vir izklopljen in se prikaže ura.)

Preveri/posodobiti različico vdelane programske opreme. Za več informacij obiščite spletno mesto za podporo, ki je navedeno na zadnji strani.

FW VERSION (različica vdelane programske opreme)

Prikaže trenutno različico vdelane programske opreme.

FW UPDATE (posodobitev vdelane programske opreme)

Izvede postopek posodobitve vdelane programske opreme: [YES], [NO]. Posodobitev vdelane programske opreme traja nekaj minut. Med posodobitvijo ne premaknite vžiga v položaj za izklop in ne odstranite naprave USB.

Nastavitve zvoka (SOUND)

Ta nastavitveni meni lahko odprete tudi s pritiskom gumba SOUND.

EQ10 PRESET

Izbere krivuljo izenačevalnika med 10 možnostmi ali izklop:
[OFF], [R&B], [ROCK], [POP], [HIP-HOP], [ELECTRONICA], [JAZZ], [SOUL], [COUNTRY], [KARAOKE]*, [CUSTOM].
Nastavitev krivulje izenačevalnika se lahko shrani za posamezen vir.

* [KARAOKE] zmanjša zvok vokala, vendar vokala med predvajanjem ni mogoče v celoti odstraniti. Poleg tega uporaba mikrofona ni podprta.

EQ10 CUSTOM

Nastavitev EQ10 nastavi na možnost [CUSTOM].

Nastavitev krivulje izenačevalnika:
[BAND1] 32 Hz, [BAND2] 63 Hz, [BAND3] 125 Hz, [BAND4] 250 Hz, [BAND5] 500 Hz, [BAND6] 1 kHz, [BAND7] 2 kHz, [BAND8] 4 kHz, [BAND9] 8 kHz, [BAND10] 16 kHz.

Raven glasnosti lahko prilagajate od -6 do +6 dB v korakih po 1 dB.

BALANCE

Prilagodi ravnovesje zvoka:
[RIGHT-15] – [CENTER] – [LEFT-15].

FADER

Prilagodi relativno raven:
[FRONT-15] – [CENTER] – [REAR-15].

S.WOOFER (globokotonec)

SW LEVEL (raven globokotona)

Prilagodi raven glasnosti globokotona:
[+6 dB] – [0 dB] – [-6 dB].

(Pri najnižji nastavitvi je prikazana možnost [ATT].)

SW PHASE (faza globokotona)

Omogoča izbiro faze globokotona:
[NORM], [REV].

LPF FREQ (frekvenca nizkopasovnega filtra)

Omogoča izbiro omejitvene frekvence globokotona: [80Hz], [100Hz], [120Hz].

HPF FREQ (frekvenca visokopasovnega filtra)

Omogoča izbiro omejitvene frekvence srednjega/zadnjega zvočnika: [OFF], [80Hz], [100Hz], [120Hz].

AUX VOL (raven glasnosti AUX)

Prilagodi raven glasnosti za vsako povezano napravo:
[+18 dB] – [0 dB] – [-8 dB].

Ko je omogočena ta nastavitev, vam ni treba prilagajati ravni glasnosti med različnimi viri.

(Na voljo samo, ko izberete AUX.)

Nastavitve zaslona (DISPLAY)

DIMMER

Spremeni svetlost zaslona: [ON], [OFF], [CLK].

Če želite nastaviti, da je ta funkcija vključena samo med določenim obdobjem, izberite [CLK] ter nastavite čas začetka in konca.

- Nastavitev svetlosti, ko je vključena funkcija zatemnilnika: nastavite [DIMMER] na [ON] in prilagodite [BRIGHTNESS].
- Nastavitev svetlosti, ko je funkcija zatemnilnika izključena: nastavite [DIMMER] na [OFF] in prilagodite [BRIGHTNESS].

Nastavitev svetlosti se shrani in uporabi, ko je funkcija zatemnilnika vključena oz. izključena.

BRIGHTNESS

Prilagodi svetlost zaslona. Raven svetlosti lahko prilagajate: [1] – [10].

SND SYNC (sinhronizacija zvoka)

Aktivira sinhronizacijo osvetlitve z zvokom: [ON], [OFF].

AUTO SCR (samodejno pomikanje)

Omogoča samodejno pomikanje po daljših elementih: [ON], [OFF].

(Ni na voljo, ko je izbrana možnost AUX ali sprejemnik.)

Dodatne informacije

Posodabljanje vdelane programske opreme

Če želite posodobiti vdelano programsko opremo, obiščite spletno mesto za podporo, ki je navedeno na zadnji strani priročnika, in sledite navodilom.

Opombi

- Za posodobitev vdelane programske opreme potrebujete napravo USB (ni priložena). Orodje za posodabljanje shranite v napravo USB in priključite napravo v vrata USB, nato izvedite posodobitev.
- Posodobitev vdelane programske opreme traja nekaj minut. Med posodobitvijo ne premaknite vžiga v položaj za izklop in ne odstranite naprave USB.

Previdnostni ukrepi

- Če je bil avtomobil izpostavljen neposredni sončni svetlobi, enoto pred uporabo ohladite.
- Sprednje plošče ali zvočnih naprav ne puščajte v avtomobilu, saj lahko zaradi visoke temperature pride do okvare.
- Antena se samodejno podaljša.

Nabiranje vlage

Če se začne v notranjosti enote nabirati vlaga, odstranite ploščo in počakajte kakšno uro, da se posuši; sicer enota ne bo pravilno delovala.

Ohranjanje visoke kakovosti zvoka

Enote ali plošč ne polivajte s tekočino.

Opombe o ploščah

- Plošč ne izpostavljajte neposredni sončni svetlobi ali toplotnim virom, kot so toplozračne cevi, in jih ne puščajte v notranjosti avtomobilov, izpostavljenih neposredni sončni svetlobi.
- Pred predvajanjem očistite plošče s čistilno krpo v smeri od sredine navzven. Ne uporabljajte topil, kot so bencin, razredčila ali komercialna čistila.
- Ta enota je zasnovana za predvajanje plošč, ki so izdelane v skladu s standardom Compact Disc (CD). Plošče DualDisc in nekatere glasbene plošče, kodirane s tehnologijami za zaščito avtorskih pravic, niso izdelane v skladu s standardom Compact Disc (CD), zato jih ta enota morda ne bo mogla predvajati.
- Plošče, ki jih ta enota NE MORE predvajati:
 - plošče s pritrjenimi oznakami, nalepkami, lepilnim trakom ali papirjem – predvajanje bi lahko povzročilo okvaro ali uničilo ploščo
 - plošče neobičajne oblike (na primer v obliki srca, kvadrata, zvezde) – predvajanje bi lahko povzročilo okvaro enote
 - plošče širine 8 cm (3 1/4 palca)



Vrstni red predvajanja zvočnih datotek

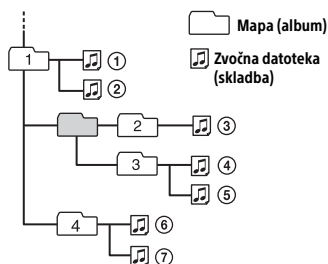

Če imate kakršna koli vprašanja ali težave v zvezi z enoto, ki niso zajeta v tem priročniku, se obrnite na najbližjega prodajalca izdelkov Sony.

Opombe o ploščah CD-R/CD-RW

- Če se plošča za več sej začne s sejo CD-DA, jo enota prepozna kot ploščo CD-DA in ne predvaja drugih sej.
- Plošče, ki jih ta enota NE MORE predvajati:
 - plošče CD-R/CD-RW s slabo kakovostjo zapisovanja
 - plošče CD-R/CD-RW, posnete z nezdružljivo napravo za snemanje
 - nepravilno posnete plošče CD-R/CD-RW
 - plošče CD-R/CD-RW, ki niso posnete v formatu glasbenega CD-ja ali CD-ja z datotekami MP3 v skladu z zapisom ISO9660 Level 1/Level 2, Joliet/Romeo ali v formatu za več sej

Vzdrževanje

Čiščenje konektorjev

Če so konektorji med enoto in sprednjo ploščo umazani, enota morda ne bo pravilno delovala. To preprečite tako, da odstranite sprednjo ploščo (stran 5) in očistite konektorje z bombažno palčko. Konektorje očistite nežno, sicer jih lahko poškodujete.

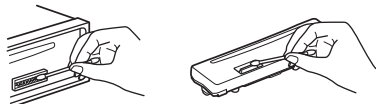

Opombe

- Preden začnete s čiščenjem konektorjev, zaradi varnosti ugasnite motor in odstranite ključ iz vžiga.
- Nikoli se ne dotikajte konektorjev s prsti ali kovinsko napravo.

Tehnični podatki

Radio

FM

Frekvenčni pas:

ko je možnost [AREA] nastavljena na [EUROPE]:

87,5–108,0 MHz

ko je možnost [AREA] nastavljena na [RUSSIA]:

FM1/FM2: 87,5–108,0 MHz
(po intervalih 50 kHz)

FM3: 65–74 MHz (po intervalih 30 kHz)

Antenski priključek:

konektor za zunanjo anteno

Srednja frekvenca:

ko je možnost [AREA] nastavljena na [EUROPE]:

FM CCIR: od –1956,5 do –487,3 kHz
in od +500,0 do +2095,4 kHz

ko je možnost [AREA] nastavljena na [RUSSIA]:

FM CCIR: od –1956,5 do –487,3 kHz
in od +500,0 do +2095,4 kHz

FM OIRT: od –1815,6 do –943,7 kHz
in od +996,6 do +1776,6 kHz

Uporabna občutljivost: 7 dBf

Selektivnost: 75 dB pri 400 kHz

Razmerje signal – šum: 73 dB

Ločevanje: 50 dB pri 1 kHz

Frekvenčni odziv: 20–15.000 Hz

MW/LW

Frekvenčni pas:

MW: 531–1602 kHz

LW: 153–279 kHz

Antenski priključek:

konektor za zunanjo anteno

Občutljivost: MW: 26 μ V, LW: 50 μ V

Predvajalnik CD-jev

- Razmerje signal – šum: 95 dB
Frekvenčni odziv: 10–20.000 Hz
Zavijanje tona: pod izmerljivo mejo
Največje število: (samo CD-R/CD-RW)
– map (albumov):
150 (vključno s korenko mapo)
– datotek (skladb) in map:
300 (lahko tudi manj, če ime mape/
datoteke vsebuje veliko znakov)
– znakov v imenu mape/datoteke, ki jih je
mogoče prikazati: 32 (Joliet)/64 (Romeo)
Ustrezni kodek: MP3 (.mp3) in WMA (.wma)

Predvajalnik USB

- Vmesnik: USB (polna hitrost)
Največji tok: 500 mA
Največje število prepoznanih skladb:
– map (albumov): 256
– skupno št. datotek (skladb) v mapi: 256
Združljiv protokol Android Open Accessory
(AOA): 2.0
Ustrezni kodek:
MP3 (.mp3)
Bitna hitrost: 8–320 kb/s (podpira VBR
(spremenljivo bitno hitrost))
Frekvenca vzorčenja: 16–48 kHz
WMA (.wma)
Bitna hitrost: 32–192 kb/s (podpira
VBR (spremenljivo bitno hitrost))
Frekvenca vzorčenja:
32 kHz, 44,1 kHz, 48 kHz
FLAC (.flac)
Bitna globina: 16 bitov, 24 bitov
Frekvenca vzorčenja: 44,1 kHz, 48 kHz

Ojačevalnik moči

- Izhod: izhodi zvočnikov
Impedanca zvočnika: 4–8 Ω
Največja izhodna moč: 55 W × 4 (pri 4 Ω)

Splošno

- Izhodni priključki:
Izhodni priključki za zvok (REAR, SUB)
Priključek za anteno/priključek za
upravljanje ojačevalnika moči
(REM OUT)

Vhodni priključki:

- Vhodni priključek za daljinski upravljalnik
Vhodni antenski priključek
Vhodni priključek AUX
(stereo mini vtičnica)
Vrata USB
Napajanje: 12 V dvosmerno, polnjenje
v avtomobilu (negativna ozemljitev)
Poraba nazivnega toka: 10 A
Mere:
Pribl. 178 × 50 × 177 mm (š/v/g)
Mere za namestitev:
Pribl. 182 × 53 × 160 mm (š/v/g)
Teža: pribl. 1,2 kg
Vsebina paketa:
Glavna enota (1)
Deli za namestitev in priključitev
(1 komplet)

Nekateri pripomočki pri vašem prodajalcu
morda ne bodo na voljo. Za podrobne
informacije se obrnite na prodajalca.

Oblika in tehnični podatki se lahko
spremenijo brez obvestila.

Avtorske pravice

Windows Media je blagovna znamka
ali zaščiten blagovna znamka podjetja
Microsoft Corporation v ZDA in/ali drugih
državah.

Ta izdelek je zaščiten z nekaterimi pravicami
intelektualne lastnine podjetja Microsoft
Corporation. Uporaba ali distribucija
tovrstne tehnologije zunaj tega izdelka
ni dovoljena brez licence podjetja Microsoft
ali njegove pooblaščené podružnice.

Tehnologija zvočnega šifriranja in patenti
MPEG Layer-3 z licenco združenj Fraunhofer
IIS in Thomson.

Android je blagovna znamka podjetja
Google Inc.

libFLAC

Copyright (C) 2000–2009 Josh Coalson

Copyright (C) 2011–2013 Xiph.Org

Foundation

Nadaljnja distribucija in uporaba v izvorni ali binarni obliki in s spremembami ali brez njih je dovoljena samo, če so izpolnjeni ti pogoji:

- Nadaljnja distribucija izvorne kode mora vsebovati zgornje obvestilo o avtorskih pravicah, ta seznam pogojev in spodnjo odgovornosti.
- Nadaljnja distribucija v binarni obliki mora v dokumentaciji in/ali drugem materialu za distribucijo reproducirati zgornje obvestilo o avtorskih pravicah, ta seznam pogojev in spodnjo izjavo.
- Ime Xiph.org Foundation in imena povezanih vlagateljev se brez predhodnega pisnega dovoljenja ne smejo uporabljati za podporo ali promocijo izdelkov, ki izhajajo iz te programske opreme.

PROGRAMSKO OPREMO SONY LASTNIKI AVTORSKIH PRAVIC IN VLAGATELJI PONUJAJO »TAKŠNO, KOT JE« IN SE ODPovedUJEJO VSEM JAMSTVOM, IZRECNIM ALI NAZNAČENIM, VKLJUČNO Z NAZNAČENIMI JAMSTVI O PRIMERNOSTI ZA PRODAJO IN DOLOČEN NAMEN (VENDAR NE OMEJENO NANJE). V NOBENEM PRIMERU SKLAD ALI NJEGOVI VLAGATELJI NISO ODGOVORNI ZA NOBENO NEPOSREDNO, POSREDNO, NAKLJUČNO, POSEBNO, EKSEMPLARIČNO ALI POSLEDIČNO ŠKODO (VKLJUČNO Z NAROČILOM NADOMESTNIH IZDELKOV ALI STORITEV, IZGUBO MOŽNOSTI UPORABE IZDELKA, PODATKOV ALI PRIHODKOV OZIROMA PREKINITVIJO POSLOVANJA, VENDAR NE OMEJENO NANJE) NE GLEDE NA TO, KAKO IN NA PODLAGI KATERE TEORIJE ODGOVORNOSTI JE NASTALA, ALI GRE ZA DOLOČILA POGODBE, OBJEKTIVNO ODGOVORNOST ALI KAZNIVO DEJANJE (VKLJUČNO Z MALOMARNOSTJO ITD.), KI NASTANE ZARADI UPORABE TE PROGRAMSKE OPREME, TUDI ČE SO BILI OBVEŠČENI O MOŽNOSTI TAKŠNE ŠKODE.

Odpravljanje težav

Spodnji seznam vam bo v pomoč pri odpravljanju morebitnih težav z enoto. Preden si ogledate spodnji seznam, preverite priključke in delovanje enote. Za podrobnosti o uporabi varovalke in odstranjevanju enote z armaturne plošče glejte »Povezava/namestitvev« (stran 21). Če težava ni odpravljena, obiščite spletno mesto za podporo, ki je navedeno na zadnji strani priročnika.

Splošno

Zvok se ne predvaja ali se predvaja zelo tiho.

- Položaj kontrolnika za uravnavanje jakosti signala [FADER] ni nastavljen za sistem dveh zvočnikov.
- Glasnost enote in/ali priključene naprave je zelo nizka.
 - Povečajte glasnost enote in/ali priključene naprave.

Ni zvočnega signala.

- Priključen je dodatni ojačevalnik moči in ne uporabljate vgrajenega ojačevalnika.

Vsebina pomnilnika je bila izbrisana.

- Napajalni kabel je odklopljen oziroma ni pravilno priklopljen ali pa je baterija odstranjena oziroma ni pravilno vstavljena.

Podatki o shranjenih postajah in točnem času so izbrisani.

Varovalka je pregorela.

Ko se spremeni položaj vžiga, zaslišite zvok.

- Kabli niso pravilno poravnani z dodatnim napajalnim konektorjem v avtomobilu.

Med predvajanjem ali sprejemanjem se vklopi predstavitveni način.

- Če je nastavljena možnost [DEMO-ON] in 5 minut ne naredite ničesar, se vklopi predstavitveni način.
 - Nastavite možnost [DEMO-OFF] (stran 11).

Zaslon je prazen oziroma se ne prikaže.

- Zatemnitev je nastavljen na [DIM-ON] (stran 13).
- Če pridržite gumb OFF, postane zaslon prazen.
 - Pritisčajte gumb OFF na enoti, dokler se na zaslonu ne prikaže vsebina.
- Konektorji so umazani (stran 15).

Zaslon/osvetlitev začne utripati.

- Ni dovolj napajanja.
 - Preverite, ali avtomobilski akumulator enoti dobavlja dovolj moči. (Zahteva napajanje 12 V pri enosmernem toku.)

Gumbi za upravljanje ne delujejo.

Plošča se ne izvrže.

- Pritisnite in za več kot 2 sekundi pridržite DSP/L in ↵ (nazaj)/MODE, da ponastavite enoto.
Vsebina, shranjena v pomnilniku, je izbrisana.
Zaradi varnosti ne ponastavljajte enote med vožnjo.

Sprejem radijskega signala

Enota ne sprejema signala radijskih postaj.

Med predvajanjem zvoka slišate šum.

- Antena ni pravilno priključena.
 - Preverite, ali je avtomobilska antena pravilno priključena.
 - Če se antena ne podaljša samodejno, preverite, ali je kabel za upravljanje antene pravilno priključen.

Prednastavljeno iskanje postaj ni mogoče.

- Jakost signala za oddajanje je prešibka.

Sistem ne sprejema signala od 65 do 74 MHz v frekvenčnem pasu FM3.

- Možnost [AREA] je nastavljena na [EUROPE].
 - Nastavite [AREA] na [RUSSIA] (stran 11).

RDS

Storitev RDS ni mogoče sprejemati (kadar je možnost [AREA] nastavljena na [RUSSIA]).

- Izbran je frekvenčni pas FM3.
 - Izberite FM1 ali FM2.
- Storitve RDS niso na voljo v trenutni regiji.

Po nekaj sekundah poslušanja se zažene funkcija SEEK.

- Postaja ne predvaja informacij o prometu ali ima šibek signal.
 - Onemogočite TA (stran 7).

Prometna obvestila se ne predvajajo.

- Omogočite TA (stran 7).
- Postaja ne oddaja nobenih prometnih obvestil, čeprav je prometni program.
 - Poiščite drugo postajo.

PTY prikaže [- - - - -].

- Trenutna postaja ni postaja RDS.
- Podatki RDS niso bili prejeti.
- Postaja ne oddaja informacij o vrsti programa.

Ime programske storitve utripa.

- Za trenutno postajo ni nobene alternativne frekvence.
 - Ko ime programske storitve utripa, pritisnite SEEK +/- . Prikaže se oznaka [PI SEEK] in enota začne iskati drugo frekvenco z enakimi podatki PI (prepoznavanje programa).

Predvajanje CD-jev

Plošča se ne predvaja.

- Plošča je poškodovana ali umazana.
- Plošča CD-R/CD-RW ne podpira zvočne uporabe (stran 14).

Datotek MP3/WMA ni mogoče predvajati.

- Plošča ni združljiva s formatom in različico MP3/WMA. Podrobnosti o ploščah in formatih, ki omogočajo predvajanje, najdete na mestu za podporo, navedenem na zadnji strani.

Datoteke MP3/WMA se predvajajo dalj časa, kot druge.

- Naslednje plošče se začnejo predvajati z zakasnitvijo:
 - Plošča, posneta z zapleteno drevesno strukturo.
 - Plošča, posneta v formatu za več sej.
 - Plošča, na katero se lahko zapišejo podatki.

Zvok je prekinjen.

- Plošča je poškodovana ali umazana.

Predvajanje iz naprave USB

Predvajanje vsebin prek zvezdišča USB ni mogoče.

- Ta enota ne prepozna naprav USB prek zvezdišča USB.

Vsebine iz naprave USB se začnejo predvajati z zakasnitvijo.

- V napravi USB so datoteke z zapleteno drevesno strukturo.

Zvok se prekinja.

- Zvok se lahko prekinja pri visoki bitni hitrosti, na primer več kot 320 kb/s.
- Datotek DRM (Digital Rights Management) v nekaterih primerih ni mogoče predvajati.

Zvočne datoteke ni mogoče predvajati.

- Podprte so samo naprave USB z datotečnimi sistemi FAT16 ali FAT32.*

* Ta enota podpira datotečna sistema FAT16 in FAT32, vendar ju nekatere naprave USB ne podpirajo. Več informacij poiščite v navodilih za uporabo posamezne naprave USB ali se obrnite na proizvajalca.

Operacij za preskakovanje albuma ali preskakovanje elementov (preskočni način) in iskanje skladbe po imenu (Quick-BrowZer) ni mogoče izvesti.

- Teh operacij ni mogoče izvesti, kadar je priključena naprava USB v načinu Android.
 - Nastavite [USB MODE] na [MSC/MTP] (stran 11).
- V napravi je nastavljen neustrezen način USB.
 - Prepričajte se, da je način USB v napravi nastavljen na MSC/MTP.

Zvoka ni mogoče predvajati med predvajanjem v načinu Android.

- Ko je enota v načinu Android, se zvok predvaja samo prek pametnega telefona z operacijskim sistemom Android.
 - Preverite stanje aplikacije za predvajanje zvoka v pametnem telefonu z operacijskim sistemom Android.
 - Predvajanje morda ne bo pravilno, kar je odvisno od pametnega telefona z operacijskim sistemom Android.

Sporočila

Med delovanjem se lahko pojavijo ali začnejo utripati naslednja sporočila.

CD ERROR: Predvajanje plošče ni mogoče. Plošča se bo samodejno izvrgla.

- Očistite disk in ga pravilno vstavite ali se prepričajte, da ni prazen ali poškodovan.

CD NO MUSIC: Na voljo ni nobene datoteke, ki jo je mogoče predvajati. Plošča se bo samodejno izvrgla.

- Vstavite ploščo z datotekami, ki jih je mogoče predvajati (stran 16).

CD PUSH EJT: Plošče ni bilo mogoče pravilno odstraniti.

- Pritisnite  (izmet).

HUB NO SUPRT: Zvezdišča USB niso podprta.

INVALID

- Izbrano dejanje je morda neveljavno.

NO AF: Ni nobenih alternativnih frekvenc.

- Ko ime programske storitve utripa, pritisnite SEEK +/- . Prikaže se oznaka [PI SEEK] in enota začne iskati drugo frekvenco z enakimi podatki PI (prepoznavanje programa).

NO TP: Ni nobenih prometnih programov.

- Enota bo nadaljevala iskanje razpoložljivih postaj TP.

NOT SUPPORT - ANDROID MODE

- Na enoto je priključena naprava USB, ki ne podpira protokola AOA (Android Open Accessory) 2.0, medtem ko je možnost [USB MODE] nastavljena na [ANDROID].
 - Nastavite [USB MODE] na [MSC/MTP] (stran 11).

OVERLOAD: Naprava USB je preobremenjena.

- Izključite napravo USB in pritisnite SRC, da izberete nov vir.
- Prišlo je do napake v napravi USB ali priključena naprava ni združljiva z enoto.

READ: Enota bere informacije.

→ Počakajte, da se branje zaključi in predvajanje samodejno zažene. To lahko traja nekaj časa, odvisno od strukture datotek na disku.

USB ERROR: Predvajanje vsebin iz naprave USB ni mogoče.

→ Znova priključite napravo USB.

USB NO DEV: Naprava USB ni priključena ali je enota ne prepozna.

→ Preverite, ali je naprava USB priključena oziroma je kabel USB ustrezno priključen.

USB NO MUSIC: Na voljo ni nobene datoteke, ki jo je mogoče predvajati.

→ Priključite napravo USB z datotekami, ki jih je mogoče predvajati (stran 16).

USB NO SUPRT: Naprava USB ni podprta.

→ Podrobnosti o združljivosti naprave USB najdete na mestu za podporo, navedenem na zadnji strani.

LLLL ali ㄿㄿㄿㄿ: Dosežen je začetek ali konec plošče.

– (podčrtaj): Prikaz znaka ni mogoč.

Upravljanje prek daljinskega upravljalnika na volanu:

ERROR: Pri registraciji funkcije je prišlo do napake.

→ Znova se registrirajte v funkciji, pri kateri je prišlo do napake (stran 11).

TIMEOUT: Registracija funkcije ni uspela zaradi časovne omejitve.

→ Poskusite dokončati registracijo v času, ko utripa oznaka [REGISTER] (približno 6 sekund) (stran 11).

Če s temi rešitvami ne odpravite težav, se obrnite na najbližjega prodajalca izdelkov Sony.

Enoti, ki jo želite popraviti zaradi težav s predvajanjem CD-jev, priložite disk, ki ste ga uporabili v času, ko je prišlo do napake.

Povezava/namestitev

Opozorila

- Priključite vse ozemljitvene vodnike na skupno ozemljitveno točko.
- Pazite, da se vodniki ne ujamejo pod vijake ali med premikajoče se dele (npr. vodilo sedeža).
- Pred povezovanjem premaknite stikalo za vžig v položaj za izklop, da preprečite kratek stik.
- Napajalni vodnik ⑥ najprej povežite z enoto in zvočniki ter šele nato s pomožnim napajalnim priključkom.
- Morebitne proste nepovezane vodnike ustrezno zaščitite z izolacijskim trakom.

Previdnostni ukrepi

- Previdno izberite kraj namestitve, da enota ne bo vplivala na običajno vožnjo z vozilom.
- Izogibajte se nameščanju enote v območjih, izpostavljenih prahu, pretiranim vibracijam ali visoki temperaturi, kot so neposredna sončna svetloba ali grelni jaški.
- Uporabite le priloženo namestitveno opremo za varno namestitev.

Opomba glede napajalnega vodnika (rumen)

Ob priključitvi te enote skupaj z drugimi stereo-komponentami mora biti amperska napetost tokokroga v vozilu, na katerega je priključena enota, višja od vsote varovalk posameznih komponent.

Prilagoditev kota nastavitve

Prilagodite kot namestitve na manj kot 45°.

Seznam delov za namestitev

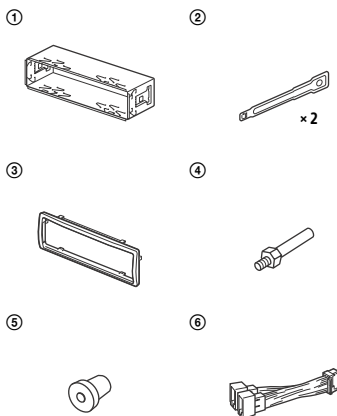

- Ta seznam delov ne vključuje vseh sestavnih delov kompleta.
- Nosilec ① in zaščitni okvir ③ sta ob dobavi pritrjena na enoto. Pred nameščanjem enote odstranite nosilec ① z enote tako, da uporabite sprostitevna ključa ②. Podrobnosti najdete v razdelku »Odstranjevanje zaščitnega okvirja in nosilca« (stran 24).
- Shranite sprostitevna ključa ② za bodočo uporabo oziroma morebitno odstranjevanje enote iz vozila.

Priključitev

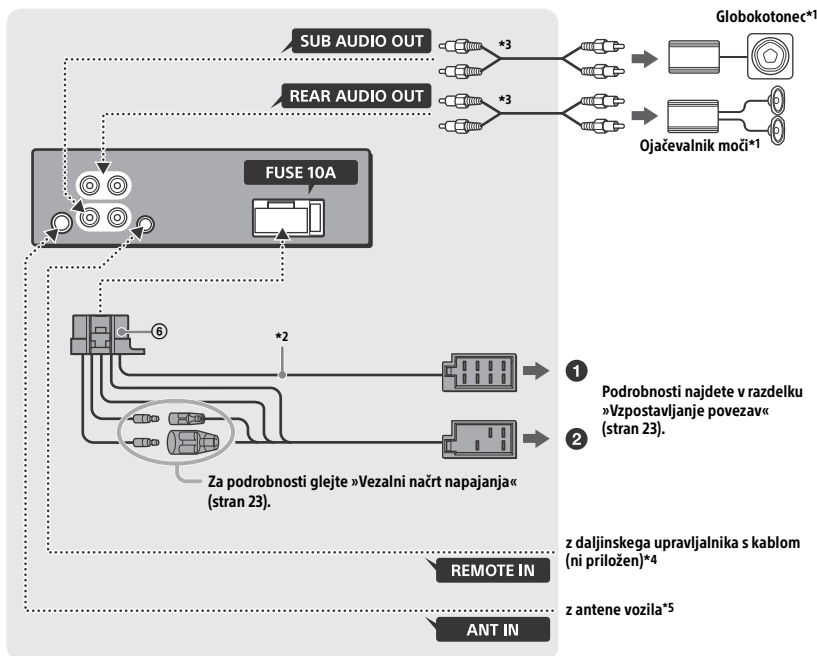

*1 Ni priložen

*2 Impedanca zvočnika: 4–8 Ω × 4

*3 Kabel RCA z nožicami (ni priložen)

*4 Uporabite vmesnik za daljinski upravljalnik s kablom (ni priložen), odvisno od tipa vozila.

Za več informacij o uporabi daljinskega upravljalnika s kablom glejte »Uporaba daljinskega upravljalnika s kablom« (stran 24).

*5 Če se antenski priključek ne prilega, uporabite vmesnik (ni priložen), odvisno od tipa vozila.

Vzpostavljanje povezav

Če uporabljate anteno brez relejnega ohišja, lahko s povezavo te enote s priloženim napajalnim vodnikom Ⓢ poškodujete anteno.

1 Povezave s priključkom zvočnikov v vozilu

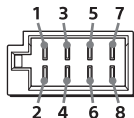

1		⊕	Vijoličen
2	Zadnji zvočnik (desni)	⊖	Vijolično/črne črte
3	Sprednji zvočnik (desni)	⊕	Siv
4		⊖	Sivo/črne črte
5	Sprednji zvočnik (levi)	⊕	Bel
6		⊖	Belo/črne črte
7	Zadnji zvočnik (levi)	⊕	Zelen
8		⊖	Zeleno/črne črte

2 Povezave s priključkom napajanja v vozilu

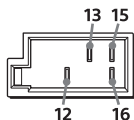

12	neprekinjeno napajanje	Rumen
13	napajanje za anteno/ priključek za upravljanje ojačevalnika moči (REM OUT)	Modro/ bele črte
15	preklop napajanja	Rdeč
16	ozemljitev (zemlja)	Črn

Preprosta priključitev globokotonca

Ko je globokotonec povezan s kablom zadnjega zvočnika, ga lahko uporabljate brez ojačevalnika moči.

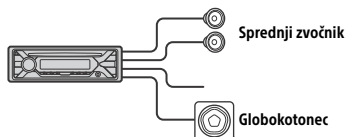

Opombe

- Potrebna je priprava kablov zadnjega zvočnika.
- Da preprečite okvare, uporabite globokotonec z impedanco 4–8 Ω in ustrezno močjo.

Povezava, ki ohranja pomnilnik

Ko je priključen rumen napajalni vodnik, bo napetost v tokokrogu pomnilnika ohranjena, tudi če je stikalo za vžig izklopljeno.

Priključitev zvočnikov

- Pred priključitvijo zvočnikov izklopite enoto.
- Da preprečite okvare, uporabljajte zvočnike z impedanco 4–8 Ω in ustrezno močjo.

Vežalni načrt napajanja

Prepričajte se, da imate pomožni priključek napajanja v avtomobilu in da se povezave kablov, odvisno od avtomobila, pravilno ujemajo.

Pomožni priključek napajanja

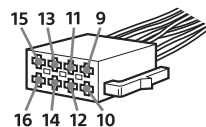

Običajna povezava

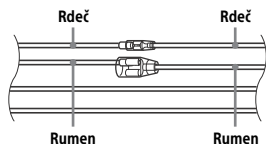

12	neprekinjeno napajanje	Rumen
15	preklop napajanja	Rdeč

Ko sta položaja rdečega in rumenega kabla zamenjana

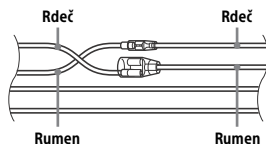

12	preklop napajanja	Rumen
15	neprekinjeno napajanje	Rdeč

Pri vozilu brez položaja ACC

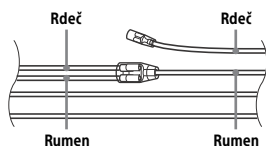

Ko pravilno uredite povezave in priklopite napajalne kable, priključite enoto na napajanje avtomobila. Če imate kakršna koli vprašanja in težave v zvezi s povezovanjem enote, ki niso zajeta v tem priročniku, se obrnite na prodajalca avtomobilov.

Uporaba daljinskega upravljalnika s kablom

- Če želite uporabljati daljinski upravljalnik s kablom, nastavite [STR CONTROL] v meniju [SET STEERING] na [PRESET] (stran 11).

Namestitev

Odstranjevanje zaščitnega okvirja in nosilca

Pred nameščanjem enote odstranite zaščitni okvir ③ in nosilec ① z enote.

- Stisnite robova zaščitnega okvirja ③ skupaj in izvezite okvir.

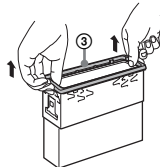

- Vstavite oba sprostitvena ključa ② tako, da se zaskočita, nato pa povlecite nosilec ① navzdol in enoto navzgor, da ta dela ločite.

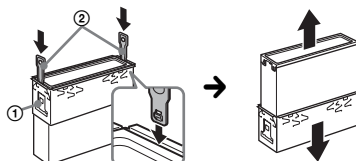

Obrnite zaponko navznoter.

Nameščanje enote na armaturno ploščo

Pred nameščanjem se prepričajte, da sta zatiča na obeh straneh nosilca ① upognjena navznoter 2 mm.

- 1 Namestite nosilec ① v armaturno ploščo in nato upognite varovala navzven, da zagotovite tesno prileganje.

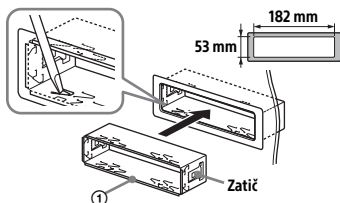

- 2 Namestite enoto v nosilec ① in nato pritrdite zaščitni okvir ③.

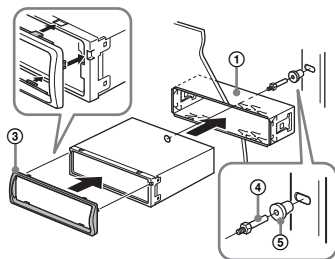

Opombi

- Če sta zatiča ravna ali upognjena navzven, enota ne bo pravilno nameščena in lahko izskoči.
- Preverite, ali so štiri zatiči zaščitnega okvirja ③ ustrezno zaskočeni v režah enote.

Odstranjevanje in pritrditev sprednje plošče

Podrobnosti najdete v razdelku »Odstranjevanje sprednje plošče« (stran 5).

Ponastavitev enote

Podrobnosti najdete v razdelku »Ponastavitev enote« (stran 5).

Zamenjava varovalk

Pri zamenjavi varovalke uporabite le tako varovalko, ki ustreza jakosti električnega toka, navedeni na prvotni varovalki.

Če varovalka pregori, preverite napajanje in zamenjajte varovalko. Če varovalka po zamenjavi znova pregori, je morda prišlo do notranje okvare. V tem primeru se obrnite na najbližjega prodajalca izdelkov Sony.

Varovalka (10 A)

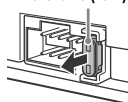

Mesto za podporo

Če imate kakršna koli vprašanja ali želite prejeti najnovejše informacije o podpori za ta izdelek, obiščite spodnje spletno mesto:

<http://www.sony.eu/support>

Registrirajte izdelek prek spleta na naslovu:

<http://www.sony.eu/mysony>

