



Podrobnosti naleznete v návodu k obsluze.

Průvodce rychlým nastavením

DAV-DZ340/DZ740

1 Připojení reproduktorů

V případě modelu DAV-DZ740 je nutné provést montáž reproduktorů. Viz „Návod k montáži reproduktorů“.
U všech modelů připojte reproduktorové kabely tak, aby barva kabelu odpovídala barvě zdířek SPEAKERS na jednotce.

Připojení kabelů k reproduktoru

Připojte kabely tak, aby barva objímky kabelu odpovídala barvě štítku na zadní straně reproduktoru.

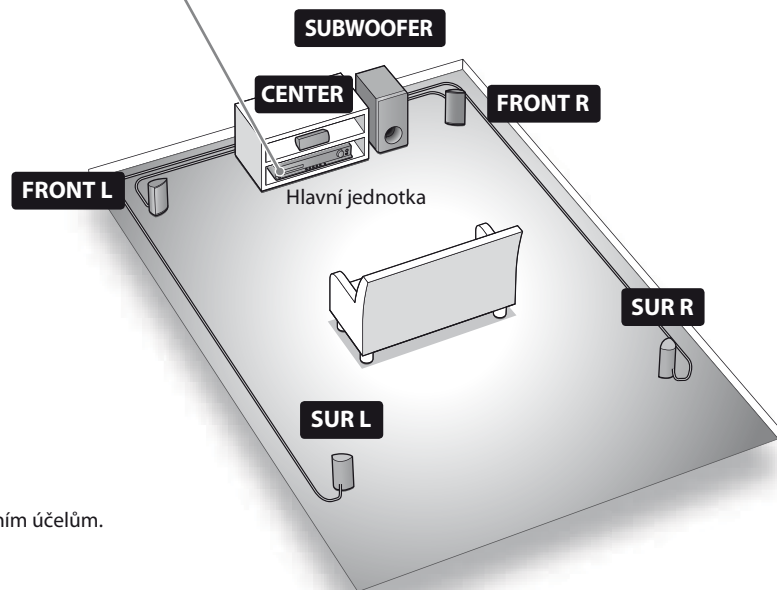
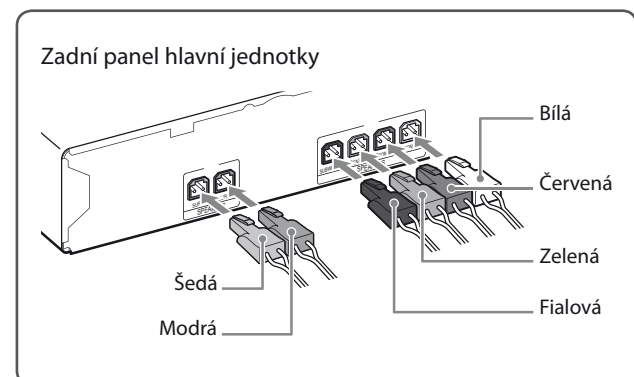
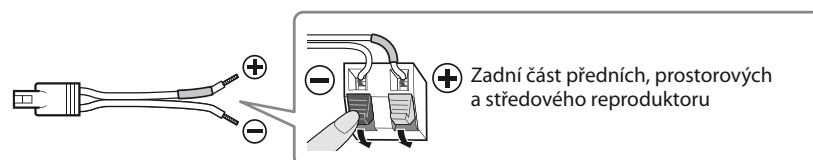

Model DAV-DZ340 slouží k ilustrativním účelům.

2 Připojení TV/set-top boxu

Podle zdířek a funkcí TV nebo set-top boxu zvolte vhodný způsob obrazového a zvukového připojení.

Připojení videa k TV

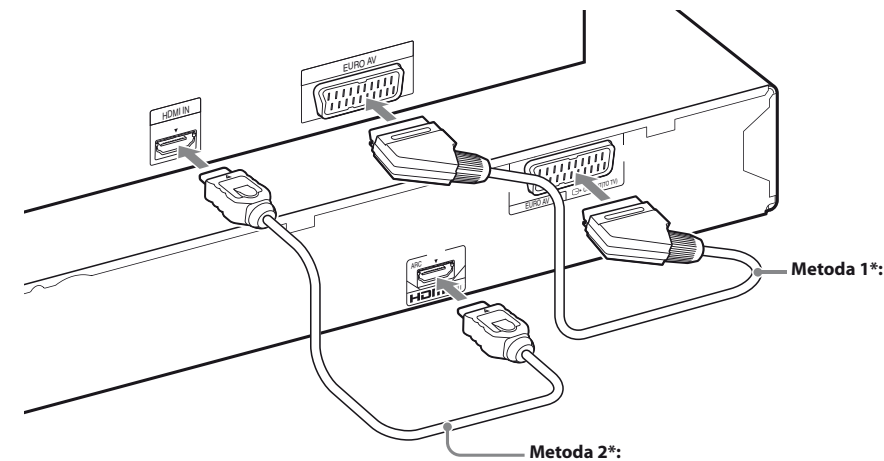
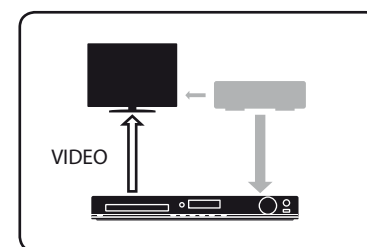

* Není součástí dodávky.

Připojení zvuku ze set-top boxu

Pokud set-top box nepoužíváte, přečtěte si v návodu k obsluze část „Připojení TV/set-top boxu“.

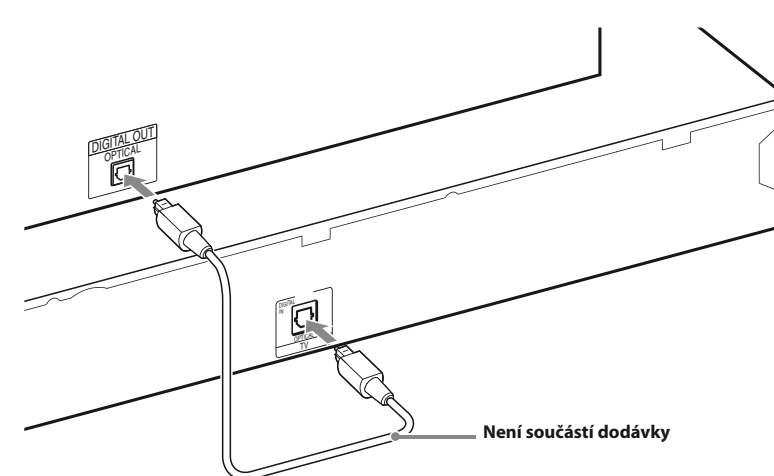
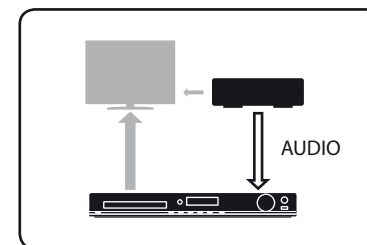

3 Quick Setup (Rychlé nastavení)

Poznámka

Před provedením Rychlého nastavení nevkládejte disk.

1 Připojte napájecí kabel.

Tvar zásuvky ve zdi se v jednotlivých oblastech liší.

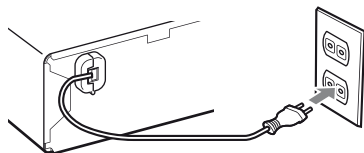

2 Zapněte hlavní jednotku a TV.

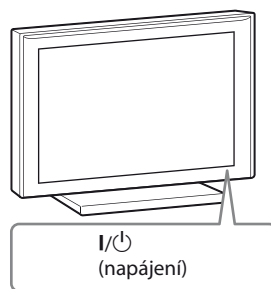
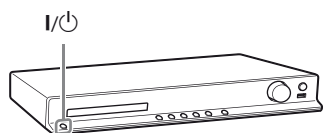

3 Nastavte volič vstupů na TV tak, aby se zobrazil nápis „SONY Home Theatre System“.

4 Nastavte všechny následující položky pomocí tlačítek ←/↑/↓/→ a (+).

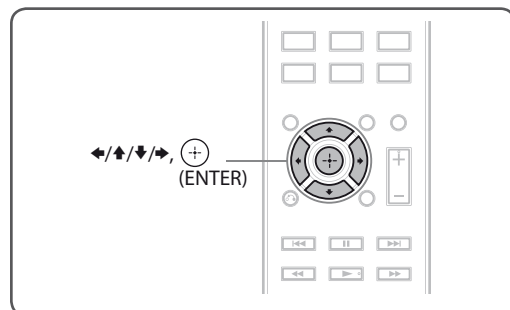

Poznámka

Zobrazené položky se mohou v jednotlivých oblastech lišit.

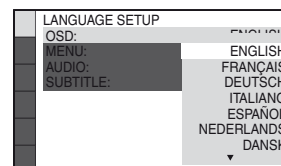
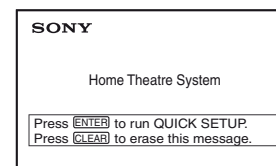

Vyberte jazyk OSD (on-screen display).

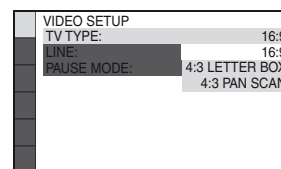

Vyberte poměr stran připojené TV.

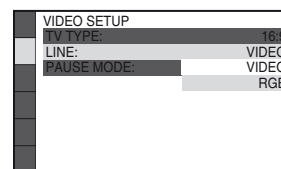

Vyberte metodu výstupu video signálu.

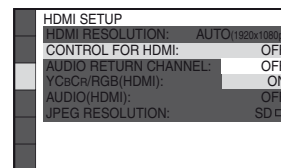

Vyberte [ON] (Zapnuto), pokud hlavní jednotku a TV propojujete HDMI kabelem.

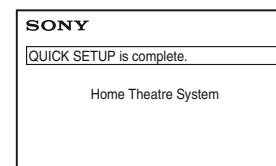

Základní nastavení je dokončeno. Podrobnosti o přehrávání disku a dalších funkcích naleznete v dodaném návodu k obsluze.