

Κουμπωτή οθόνη LCD

Οδηγίες χρήσης

EL



Auto-lock Accessory Shoe

Ελληνικά

Προτού χειριστείτε το προϊόν, διαβάστε αυτό το εγχειρίδιο προσεκτικά και φυλάξτε το για μελλοντική χρήση.

ΠΡΟΕΙΔΟΠΟΙΗΣΗ

Για να μειώσετε τον κίνδυνο πυρκαγιάς ή ηλεκτροπληξίας, μην εκθέτετε τη μονάδα σε βροχή ή υγρασία.

ΠΡΟΣΟΧΗ

Αντικαταστήστε την μπαταρία μόνο με τον τύπο που καθορίζεται. Διαφορετικά, μπορεί να προκληθεί πυρκαγιά ή τραυματισμός.

Μην εκθέτετε τις μπαταρίες σε υπερβολική θερμότητα, όπως ηλιακό φως, φωτιά κ.λπ.

Η υπερβολική πίεση ήχου από ακουστικά ή ηχεία μπορεί να προκαλέσει απώλεια ακοής.



CAUTION

RISK OF ELECTRIC SHOCK
DO NOT OPEN



CAUTION: TO REDUCE THE RISK OF ELECTRIC SHOCK,
DO NOT REMOVE COVER (OR BACK).
NO USER-SERVICEABLE PARTS INSIDE.
REFER SERVICING TO QUALIFIED SERVICE PERSONNEL.



Το σύμβολο αυτό προορίζεται ώστε να προειδοποιήσει το χρήστη σχετικά με την παρουσία μη μονωμένης, «επικίνδυνης τάσης» στο εσωτερικό του περιβλήματος του προϊόντος, η οποία ενδεχομένως να είναι επαρκούς μεγέθους ώστε να συνιστά κίνδυνο ηλεκτροπληξίας σε ανθρώπους.



Το σύμβολο αυτό αποσκοπεί στο να προειδοποιήσει το χρήστη σχετικά με την παρουσία σημαντικών οδηγιών χειρισμού και συντήρησης (επισκευής) στα συνοδευτικά έγγραφα της συσκευής.

ΣΗΜΑΝΤΙΚΕΣ ΟΔΗΓΙΕΣ ΓΙΑ ΤΗΝ ΑΣΦΑΛΕΙΑ

- Διαβάστε αυτές τις οδηγίες.
- Φυλάξτε αυτές τις οδηγίες.
- Λάβετε υπόψη όλες τις προειδοποιήσεις.
- Ακολουθήστε όλες τις οδηγίες.
- Μη χρησιμοποιείτε αυτήν τη συσκευή κοντά σε νερό.
- Καθαρίστε μόνο με στεγνό ύφασμα.
- Μη φράσσετε τα ανοίγματα εξαερισμού. Εγκαταστήστε τη συσκευή σύμφωνα με τις οδηγίες του κατασκευαστή.
- Μην εγκαθιστάτε τη συσκευή κοντά σε οποιοσδήποτε πηγές θερμότητας όπως θερμαντικά σώματα, θερμοσυσσωρευτές, θερμάστρες ή άλλες συσκευές (συμπεριλαμβανομένων των ενισχυτών) που παράγουν θερμότητα.
- Μην ακυρώνετε το λόγο ασφαλείας του πολωμένου βύσματος ή του βύσματος γείωσης. Το πολωμένο φικ διαθέτει δύο πεπλατυσμένους ακροδέκτες διαφορετικού πλάτους. Το φικ τύπου γείωσης διαθέτει δύο πεπλατυσμένους ακροδέκτες και μία τρίτη ακίδα γείωσης. Ο ευρύτερος πεπλατυσμένος ακροδέκτης ή η τρίτη ακίδα παρέχονται για την ασφάλειά σας. Εάν το παρεχόμενο φικ δεν είναι κατάλληλο για την πρίζα σας, συμβουλευθείτε έναν ηλεκτρολόγο για την αντικατάσταση της παλαιάς τεχνολογίας πρίζας.
- Προστατέψτε το καλώδιο ρεύματος ώστε να μην πατηθεί ή να τσακίσει, ιδίως στα βύσματα, στους ρευματοδότες και στο σημείο εξόδου του από τη συσκευή.
- Χρησιμοποιείτε μόνο τα πρόσθετα/προαιρετικά εξαρτήματα που καθορίζονται από τον κατασκευαστή.
- Χρησιμοποιείτε μόνο το καρότσι, τη βάση, το τρίποδο, το βραχίονα ή το τραπέζι που καθορίζει ο κατασκευαστής ή που πωλείται με τη συσκευή. Όταν χρησιμοποιείτε καρότσι μεταφοράς, θα πρέπει να είστε προσεκτικοί κατά τη μετακίνηση του συνδυασμού καροτσιού/συσκευής για την αποφυγή τραυματισμού από πτώση της συσκευής.



- Αποσυνδέστε τη συσκευή από το ρεύμα κατά τη διάρκεια καταιγίδων με πτώση κεραυνών ή όταν δεν χρησιμοποιείται για μεγάλα χρονικά διαστήματα.
- Αναθέτετε κάθε εργασία σέρβις σε εξειδικευμένο προσωπικό. Η εκτέλεση εργασιών επισκευής απαιτείται όταν η συσκευή έχει υποστεί ζημιά με οποιονδήποτε τρόπο, όπως φθορά του καλωδίου τροφοδοσίας ρεύματος ή του φις, σε περίπτωση εισροής υγρών ή εισόδου αντικειμένων στο εσωτερικό της συσκευής, εάν η συσκευή έχει εκτεθεί σε βροχή ή υγρασία, εάν δεν λειτουργεί κανονικά, ή σε περίπτωση πτώσης.

Για τους πελάτες στην Ευρώπη

Αυτό το προϊόν έχει δοκιμαστεί και έχει βρεθεί συμβατό με τα όρια που προβλέπονται από τον κανονισμό περί ηλεκτρομαγνητικής συμβατότητας (EMC) σχετικά με τη χρήση καλωδίων σύνδεσης μήκους μικρότερου των 3 μέτρων.

Ειδοποίηση για τους πελάτες στις χώρες που εφαρμόζουν τις οδηγίες της ΕΕ

Κατασκευαστής αυτού του προϊόντος είναι η Sony Corporation,
1-7-1 Konan Minato-ku Tokyo, 108-0075 Ιαπωνία.

Ο εξουσιοδοτημένος αντιπρόσωπος, υπεύθυνος για θέματα σχετικά με την ηλεκτρομαγνητική συμβατότητα (EMC) και την ασφάλεια των προϊόντων είναι η Sony Deutschland GmbH, Hedelfinger Strasse 61, 70327 Stuttgart, Γερμανία. Για οποιαδήποτε θέματα επισκευής ή εγγύησης, ανατρέξτε στις διευθύνσεις που παρέχονται στα ξεχωριστά αντίστοιχα έγγραφα.

Απόρριψη παλαιού ηλεκτρικού και ηλεκτρονικού εξοπλισμού (Ισχύει στην Ευρωπαϊκή Ένωση και σε άλλες ευρωπαϊκές χώρες με ξεχωριστά συστήματα συλλογής)



Το σύμβολο αυτό στο προϊόν ή στη συσκευασία του υποδεικνύει ότι δεν πρέπει να μεταχειρίζεστε το προϊόν όπως τα κοινά οικιακά απορρίμματα. Αντίθετα, θα πρέπει να παραδοθεί στο κατάλληλο σημείο συλλογής για την ανακύκλωση ηλεκτρικού και ηλεκτρονικού εξοπλισμού. Με τη διασφάλιση της σωστής απόρριψης αυτού του προϊόντος, συμβάλλετε στην αποτροπή ενδεχόμενων αρνητικών επιπτώσεων προς το περιβάλλον και την ανθρώπινη υγεία, οι οποίες σε διαφορετική περίπτωση θα μπορούσαν να προκληθούν από την ακατάλληλη διαχείριση της απόρριψης του προϊόντος αυτού. Η ανακύκλωση υλικών συμβάλλει στην εξοικονόμηση φυσικών πόρων. Για λεπτομερείς πληροφορίες σχετικά με την ανακύκλωση αυτού του προϊόντος, επικοινωνήστε με τις τοπικές δημοτικές αρχές, την υπηρεσία αποκομιδής οικιακών απορριμμάτων ή το κατάστημα από το οποίο αγοράσατε το προϊόν.

Πίνακας περιεχομένων

Προφυλάξεις.....	8
Πριν τη χρήση.....	10
Έλεγχος των αξεσουάρ.....	10
Λειτουργίες.....	11
Παρουσίαση των εξαρτημάτων.....	12
Τροφοδοσία.....	14
Τοποθέτηση της μπαταρίας.....	14
Σύνδεση σε προσαρμογέα τροφοδοτικού AC.....	16
Τοποθέτηση στη φωτογραφική μηχανή.....	17
Τοποθέτηση στη φωτογραφική μηχανή.....	17
Ρύθμιση της κατεύθυνσης της οθόνης.....	22
Τοποθέτηση του καλύμματος σκίασης.....	23
Χρήση της οθόνης.....	26
Μενού και λειτουργία.....	26
Διαθέσιμες επιλογές.....	28
Αντιμέτωπιση προβλημάτων.....	32
Τεχνικά χαρακτηριστικά.....	34

Προφυλάξεις

Σχετικά με το πακέτο μπαταριών, τον προσαρμογέα τροφοδοτικού AC και το φορτιστή

Δεν παρέχονται πακέτο μπαταριών, προσαρμογέας τροφοδοτικού AC και φορτιστής.

Χρησιμοποιήστε συμβατό πακέτο μπαταριών ή προσαρμογέα τροφοδοτικού AC (σελίδες 14, 16).

Εάν δεν διαθέτετε πακέτο μπαταριών ή προσαρμογέα τροφοδοτικού AC, αγοράστε τα ξεχωριστά.

Χειρισμός της οθόνης LCD

- Μην αφήνετε την οθόνη LCD στραμμένη προς τον ήλιο, καθώς αυτό μπορεί να προκαλέσει ζημιά στην οθόνη LCD. Να είστε προσεκτικοί όταν τοποθετείτε τη μονάδα δίπλα σε παράθυρο.
- Μην σπρώχνετε ή χαράσσετε την οθόνη του μόνιτορ LCD. Μην τοποθετείτε κάποιο βαρύ αντικείμενο στην οθόνη του μόνιτορ LCD. Αυτό μπορεί να προκαλέσει η οθόνη να χάσει την ομοιομορφία της.
- Αν η μονάδα χρησιμοποιείται σε ψυχρό μέρος, μπορεί να εμφανιστούν οριζόντιες γραμμές ή μια υπολειπόμενη εικόνα στην οθόνη. Δεν πρόκειται για δυσλειτουργία. Όταν το μόνιτορ θερμανθεί, η οθόνη επιστρέφει στο κανονικό.
- Αν μια σταθερή εικόνα, όπως ένα καρέ μιας διαχωρισμένης εικόνας ή ένας κωδικός ώρας ή μια ακίνητη εικόνα εμφανίζεται για μεγάλο διάστημα στην οθόνη, μια εικόνα μπορεί να παραμένει στην οθόνη, να τίθεται πάνω στην εικόνα και να εμφανίζεται θολά.
- Η οθόνη και το περίβλημα θερμαίνονται κατά τη λειτουργία. Δεν πρόκειται για δυσλειτουργία.
- Το πάνελ LCD που τοποθετείται σε αυτήν τη μονάδα κατασκευάζεται με τεχνολογία υψηλής ακριβείας. Έτσι, ένα πολύ μικρό ποσοστό εικονοστοιχείων μπορεί να «κολλήσει», είτε όντας πάντα σβηστά (μαύρα), πάντα ενεργά (κόκκινο, πράσινο ή μπλε) ή να αναβοσβήνουν. Επιπλέον, έπειτα από παρατεταμένη λειτουργία λόγω των φυσικών χαρακτηριστικών της οθόνης υγρών κρυστάλλων, ενδέχεται να εμφανίζονται στιγμιαία τέτοιου είδους «κολλημένα» εικονοστοιχεία. Αυτά τα προβλήματα δεν υποδηλώνουν δυσλειτουργία της μονάδας.

Σχετικά με τον καθαρισμό

Πριν τον καθαρισμό

Προσέξτε να αφαιρέσετε πρώτα τη μπαταρία.

Σχετικά με τον καθαρισμό της οθόνης του μόνιτορ

Η επιφάνεια της οθόνης του μόνιτορ είναι ειδικά επεξεργασμένη ώστε να περιορίζει την αντανάκλαση φωτός.

Καθώς η λανθασμένη συντήρηση μπορεί να αλλοιώσει την απόδοση του μόνιτορ, επομένως φροντίστε να τηρείτε τις ακόλουθες οδηγίες συντήρησης:

- Καθαρίζετε απαλά την οθόνη με ένα απαλό πανί, όπως πανάκι καθαρισμού ή πανάκι για τον καθαρισμό των γυαλιών.
- Οι επίμονοι λεκέδες αφαιρούνται με ένα απαλό πανί, όπως πανάκι καθαρισμού ή πανάκι για τον καθαρισμό των γυαλιών, το οποίο θα έχετε υγράνει ελαφρώς με νερό.
- Μην χρησιμοποιείτε ποτέ διαλύτες όπως οινόπνευμα, βενζίνη, διαλυτικό ή οξύ, αλκαλικά ή αποξυστικά απορρυπαντικά ή πανί καθαρισμού εμποτισμένο με χημικές ουσίες, καθώς αυτά μπορεί να καταστρέψουν την επιφάνεια της οθόνης.

Σχετικά με τον καθαρισμό του περιβλήματος

- Καθαρίστε το περίβλημα απαλά με ένα μαλακό στεγνό πανί. Οι επίμονοι λεκέδες αφαιρούνται με ένα πανί ελαφρά εμποτισμένο σε ήπιο καθαριστικό διάλυμα, κι ακολούθως στεγνώνοντας με ένα απαλό στεγνό πανί.
- Η χρήση οιοπνεύματος, βενζίνης, διαλυτικού ή εντομοκτόνου μπορεί να προκαλέσει ζημιά στο φινίρισμα του περιβλήματος ή να αφαιρέσει τις ενδείξεις στο περίβλημα. Μην χρησιμοποιείτε αυτά τα χημικά.
- Εάν τρίψετε το περίβλημα με ένα λερωμένο πανί, αυτό ενδέχεται να γδάρει το περίβλημα.
- Εάν το περίβλημα έρχεται σε επαφή με ένα λαστιχένιο προϊόν ή προϊόν από ρητίνη βινυλίου για μεγάλο χρονικό διάστημα, το φινίρισμα του περιβλήματος μπορεί να υποβαθμιστεί ή η επικάλυψη μπορεί να ξεκολλήσει.

Σχετικά με την απόρριψη

- Μην απορρίπτετε αυτή τη μονάδα με τα συνήθη σκουπίδια. Μην πετάτε την οθόνη με σκουπίδια που θα τοποθετηθούν σε χώρο υγειονομικής ταφής.

Σχετικά με αυτήν τη μονάδα

- Το πάνω μέρος αυτής της μονάδας και οι οπές εξαερισμού και τα μεταλλικά μέρη μπορεί να θερμανθούν μετά από παρατεταμένη χρήση. Να είστε πολύ προσεκτικοί εάν κρατάτε αυτήν τη μονάδα στη διάρκεια ή μετά τη χρήση.

Χρήση σε αεροπλάνο

Στη διάρκεια της απογείωσης και της προσγείωσης, ακολουθήστε τις οδηγίες επιβίβασης που αφορούν αυτή τη μονάδα.

Πριν τη χρήση

Διαβάστε αυτό το εγχειρίδιο οδηγιών μαζί με το εγχειρίδιο οδηγιών της κάμεράς σας.

Αυτή η μονάδα δεν διαθέτει προστασία από τη σκόνη, τις πιτσιλιές ή το νερό.

Μην τοποθετείτε αυτήν τη μονάδα στις εξής τοποθεσίες

Ανεξάρτητα από το εάν αυτή η μονάδα χρησιμοποιείται ή είναι αποθηκευμένη, μην την τοποθετείτε σε οποιαδήποτε από τις ακόλουθες τοποθεσίες. Η ενέργεια αυτή ενδέχεται να οδηγήσει σε δυσλειτουργία.

- Η τοποθέτηση αυτής της μονάδας σε σημεία όπου είναι εκτεθειμένη στο άμεσο ηλιακό φως όπως σε πίνακα οργάνων ή κοντά σε πηγή θερμότητας μπορεί να προκαλέσει την παραμόρφωση ή δυσλειτουργία της μονάδας.
- Τοποθεσίες με εξαιρετικές δονήσεις
- Τοποθεσίες με ισχυρό ηλεκτρομαγνητισμό
- Τοποθεσίες με υπερβολική άμμο

Σε τοποθεσίες όπως η παραλία και άλλες αμμώδεις περιοχές ή όπου σημειώνονται σύννεφα σκόνης, προστατέψτε τη μονάδα από την άμμο και τη σκόνη. Αυτό ενδέχεται να οδηγήσει σε δυσλειτουργία.

Έλεγχος των αξεσουάρ

Ελέγξτε ότι παρέχονται τα ακόλουθα αξεσουάρ. Εάν λείπει οποιοδήποτε, επικοινωνήστε με τον αντιπρόσωπο της Sony.

- Προσαρμογέας υποδοχής (για την υποδοχή του αξεσουάρ αυτόματου κλειδώματος και την υποδοχή αξεσουάρ)

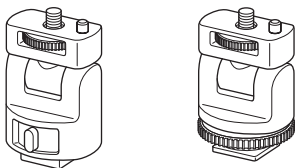

- Κάλυμμα σκίασης

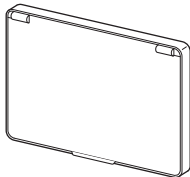

- Καλώδιο HDMI (Περίπου 45 cm, Τύπου A ↔ Τύπου C)
- Θήκη μεταφοράς
- Σετ έντυπης τεκμηρίωσης

Λειτουργίες

Αυτή η μονάδα είναι ένα φορητό μόνιτορ LCD για χρήση με εναλλάξιμο φακό ψηφιακής κάμερας ή εναλλάξιμο φακό βιντεοκάμερας ψηφιακής εγγραφής HD με ακροδέκτη HDMI και λειτουργία ζωντανής προβολής. Μπορεί να προβάλλει έξοδο βίντεο HDMI από την κάμερα.

Οι ακόλουθες λειτουργίες σας βοηθούν να δείτε την εικόνα πιο καθαρά και να τραβήξετε καλύτερες φωτογραφίες.

- Οθόνη LCD ευρείας γωνίας προβολής
- Χρήσιμες λειτουργίες όπως επιλογή και ζουμ εικονοστοιχείο προς εικονοστοιχείο
- Ο κινητός προσαρμογέας υποδοχής καθιστά δυνατή την εύκολη αφαίρεση κατά τη χρήση κάμερας που έχει υποδοχή αξεσουάρ αυτόματου κλειδώματος.

Παρουσίαση των εξαρτημάτων

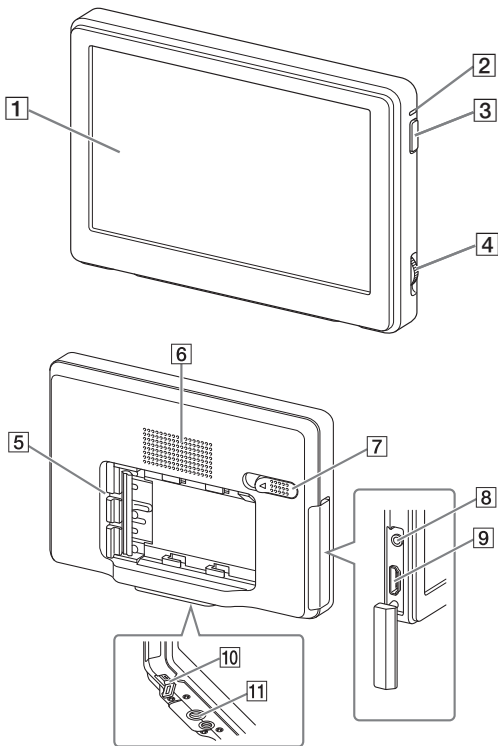

1 Οθόνη LCD

2 Λαμπάκι Ισχύος

Όταν είναι ενεργοποιημένη, αυτή η λυχνία ανάβει ή αναβοσβήνει ανάλογα με την κατάσταση της μονάδας. (Σελίδα 15)

3 Κουμπί λειτουργίας

Πατήστε και κρατήστε πατημένο για να ενεργοποιήσετε ή να απενεργοποιήσετε αυτή τη μονάδα.

4 Επιλογέας λειτουργίας

Εμφανίζει και λειτουργεί το μενού.

Πατήστε τον επιλογέα στα αριστερά*	Εμφανίζει το μενού./ Εκτελεί την επιλογή.
Στρέψτε τον επιλογέα	Επιλέγει το στοιχείο μενού./ Αλλάζει την τιμή ρύθμισης.

* Η λειτουργία ποικίλει ανάλογα με την κατάσταση αυτής της μονάδας.

5 Ακροδέκτης πακέτου μπαταριών

6 Ηχείο

Αυτό είναι ένα μονοφωνικό ηχείο για έλεγχο του ήχου.

7 Μοχλός αποδέσμευσης μπαταρίας

8 Υποδοχή ακουστικών

Μπορείτε να συνδέσετε τα ακουστικά με ένα 3,5 mm στερεοφωνικό βύσμα mini για να ακούτε ήχο.

- Δεν ακούγεται ήχος από το ηχείο όταν είναι συνδεδεμένα τα ακουστικά.

9 Υποδοχή HDMI (Τύπου A)

10 Υποδοχή DC IN

11 Υποδοχή τριπόδου

Τροφοδοσία

Αυτή η μονάδα μπορεί να τροφοδοτηθεί από επαναφορτιζόμενες μπαταρίες Sony ή προσαρμογέα τροφοδοτικού AC της Sony.

Τοποθέτηση της μπαταρίας

Οι ακόλουθες επαναφορτιζόμενες μπαταρίες της Sony (δεν παρέχονται) μπορούν να χρησιμοποιηθούν με αυτήν τη μονάδα. Δεν μπορείτε να χρησιμοποιήσετε άλλες μπαταρίες, επειδή αυτή η μονάδα δεν θα λειτουργεί σωστά με αυτές.

- NP-FM500H
- NP-QM71D
- NP-QM91D

☞ Σημείωση

- Όταν χρησιμοποιείτε το NP-QM71D ή το NP-QM91D, πρώτα τοποθετήστε την κάμερα σε ένα τρίποδο.

Σπρώξτε τη μπαταρία προς τα μέσα απαλά προς την κατεύθυνση που απεικονίζεται, έπειτα σύρετέ την προς τα αριστερά ενώ συνεχίζετε να πιέζετε.

Ακούγεται ένα κλικ καθώς η μπαταρία τοποθετείται στη θέση της.

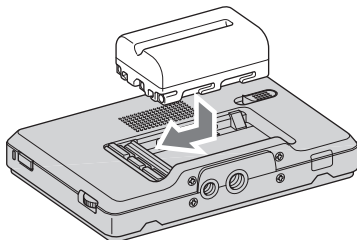

Για να αφαιρέσετε τη μπαταρία

Σύρετε τη μπαταρία προς τα δεξιά ενώ σύρετε το μοχλό αποδέσμευσης της μπαταρίας στα αριστερά.

Το πακέτο μπαταριών βγαίνει από αυτήν τη μονάδα.

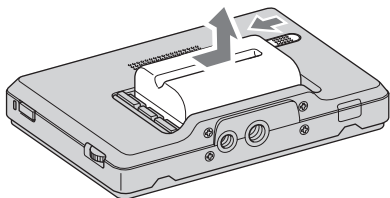

🔊 Σημείωση

- Προσέξτε να μη σας πέσει κάτω η μπαταρία ενώ τη βγάζετε.

Για να ελέγξετε την ισχύ της μπαταρίας που απομένει

Μπορείτε να ελέγξετε την υπολειπόμενη ισχύ της μπαταρίας με τη λυχνία ισχύος. Όταν η λυχνία γίνει κόκκινη, αντικαταστήστε το πακέτο μπαταριών σύντομα με ένα πλήρως φορτισμένο πακέτο μπαταριών.

Κατάσταση φωτισμού της λυχνίας ισχύος	Κατάσταση αυτής της μονάδας
Πράσινο (αναμμένη)	Είναι ενεργοποιημένη. (Λειτουργεί με τη μπαταρία)
Πράσινο (αναβοσβήνει αργά)	Ενεργοποιείται ή απενεργοποιείται. (Λειτουργεί με τη μπαταρία)
Λευκό (αναμμένη)	Είναι ενεργοποιημένη. (Λειτουργεί με τον προσαρμογέα τροφοδοτικού AC)
Λευκό (αναβοσβήνει αργά)	Ενεργοποιείται ή απενεργοποιείται. (Λειτουργεί με τον προσαρμογέα τροφοδοτικού AC)
Κόκκινο (αναμμένη)	Το επίπεδο της μπαταρίας είναι χαμηλό.
Κόκκινο (αναβοσβήνει γρήγορα)	Οι μπαταρίες έχουν εξαντληθεί.
Ανενεργό	Η τροφοδοσία είναι ανενεργή.

🔌 Σημειώσεις

- Μην αποσυνδέετε ή αφαιρείτε τη μπαταρία ή τον προσαρμογέα τροφοδοτικού AC όταν ενεργοποιείτε ή απενεργοποιείτε αυτήν τη μονάδα (η λυχνία ισχύος αναβοσβήνει αργά). Αυτό μπορεί να προκαλέσει δυσλειτουργία.
- Ακριβώς προτού εξαντληθεί η μπαταρία, η λυχνία ισχύος ανάβει κόκκινο και αναβοσβήνει γρήγορα. Η τροφοδοσία σε αυτήν τη μονάδα απενεργοποιείται αυτόματα περίπου 10 δεύτερα αργότερα.

Διάρκεια μπαταρίας

(Όταν χρησιμοποιείτε αυτήν τη μονάδα συνεχώς στους 25°C με τοποθετημένη μια ολοκαίνουρια μπαταρία και συνδεδεμένη στην κάμερα μέσω HDMI)

NP-FM500H: Περίπου 3 ώρες

NP-QM71D: Περίπου 5 ώρες

NP-QM91D: Περίπου 8 ώρες

* Η διάρκεια της μπαταρίας μπορεί να διαφέρει από την ανωτέρω ανάλογα με την κατάσταση λειτουργίας και τις συνθήκες περιβάλλοντος.

Σύνδεση σε προσαρμογέα τροφοδοτικού AC

Αυτή η μονάδα μπορεί να τροφοδοτηθεί από την οικιακή παροχή ρεύματος χρησιμοποιώντας έναν προσαρμογέα τροφοδοτικού AC της Sony όπως τον AC-PW10AM (δεν παρέχεται).

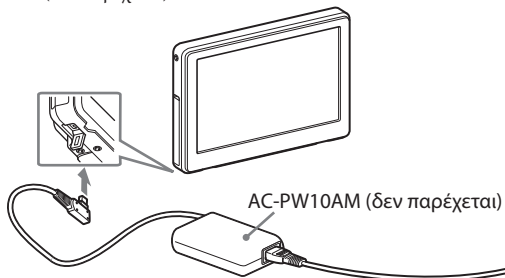

🔌 Σημειώσεις

- Ένα πακέτο μπαταριών που είναι τοποθετημένο σε αυτήν τη μονάδα δεν επαναφορτίζεται, ακόμα και όταν είναι συνδεδεμένος προσαρμογέα τροφοδοτικού AC.
- Εάν αυτή η μονάδα είναι συνδεδεμένη με έναν προσαρμογέα τροφοδοτικού AC ενώ είναι τοποθετημένο πακέτο μπαταριών, η πηγή ισχύος του προσαρμογέα τροφοδοτικού AC έχει προτεραιότητα.

Τοποθέτηση στη φωτογραφική μηχανή

Τοποθέτηση στη φωτογραφική μηχανή

- 1** Επιλέξτε έναν από τους παρεχόμενους προσαρμογείς υποδοχής σύμφωνα με το σχήμα της υποδοχής αξεσουάρ στην κάμερα.

Υποδοχή αξεσουάρ αυτόματου κλειδώματος:



Υποδοχή αξεσουάρ:

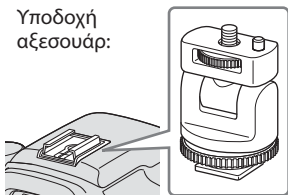

⚠ Σημείωση

- Μην τοποθετείτε προσαρμογέα υποδοχής παρά μόνο για αυτήν τη μονάδα.

- 2** Εισαγάγετε τη βίδα τριπόδου του προσαρμογέα υποδοχής στην υποδοχή του τριπόδου στη βάση αυτής της μονάδας.

- 3** Στρέψτε τον επιλογέα προσαρμογέα υποδοχής για να κλειδώσει.

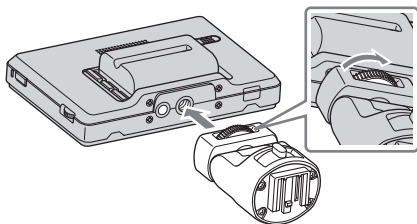

συνέχεια

4 Τοποθετήστε (κουμπώστε) τον σωστό τύπο προσαρμογέα υποδοχής στην υποδοχή της κάμερας, όπως απεικονίζεται.

Εάν χρησιμοποιείτε υποδοχή αξεσουάρ αυτόματου κλειδώματος:

- 1 Εισαγάγετε το πέλμα του προσαρμογέα υποδοχής πλήρως στην υποδοχή αξεσουάρ αυτόματου κλειδώματος προς την κατεύθυνση που απεικονίζεται.
- 2 Σπρώξτε το μοχλό κλειδώματος του προσαρμογέα υποδοχής κάτω δεξιά για να το στερεώσετε καλά στην κάμερα.

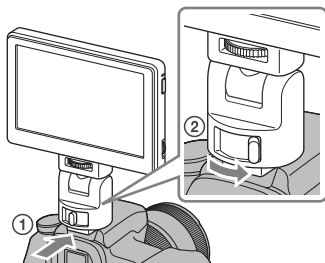

⚙ Σημείωση

- Εισαγάγετε τον προσαρμογέα υποδοχής πλήρως έως ότου κουμπώσει στη θέση του.

Εάν χρησιμοποιείτε υποδοχή αξεσουάρ:

- 1 Εισαγάγετε το πέλμα του προσαρμογέα υποδοχής πλήρως στην υποδοχή αξεσουάρ προς την κατεύθυνση που απεικονίζεται.
- 2 Περιστρέψτε τον επιλογέα του προσαρμογέα υποδοχής πλήρως στα αριστερά για να τον στερεώσετε καλά στην κάμερα.

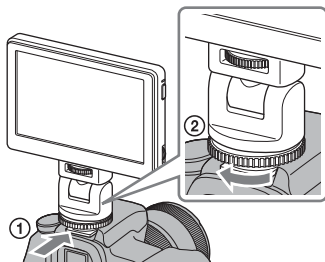

⚡ Σημείωση

- Όταν τοποθετείτε σε μια κάμερα που έχει υποδοχή αξεσουάρ, διαβάστε επίσης το εγχειρίδιο οδηγιών της κάμερας.

⚡ Σημειώσεις

- Εάν χρησιμοποιείτε μια κάμερα εξοπλισμένη με αναδυόμενο ενσωματωμένο φλας, να προσέξετε τα ακόλουθα:
 - Πάντα να κλείνετε το ενσωματωμένο φλας της κάμερας. Εάν η κάμερά σας έχει λειτουργία ενσωματωμένου αυτόματου φλας, απενεργοποιείστε αυτή τη λειτουργία.
 - Πρωτού χρησιμοποιήσετε το φλας, αφαιρέστε αυτήν τη μονάδα από την κάμερα.
- Φροντίστε ώστε αυτή η μονάδα να είναι καλά τοποθετημένη στην κάμερα πριν τη χρήση για να αποτρέψετε αυτή τη μονάδα από το να πέσει κατά τη λήψη.

5 Συνδέστε αυτή τη μονάδα στην κάμερα με το παρεχόμενο καλώδιο HDMI.

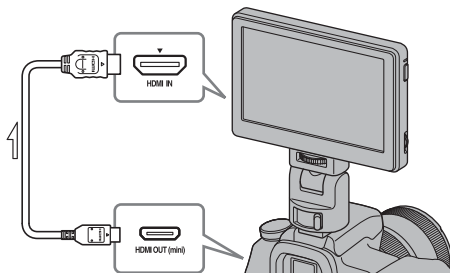

💡 Συμβουλή

- Εάν το καλώδιο δεν είναι αρκετά μακρύ, χρησιμοποιήστε ένα καλώδιο HDMI της Sony Τύπου A-Τύπου C (δεν παρέχεται).

6 Ενεργοποιήστε την τροφοδοσία στην κάμερα και αυτήν τη μονάδα.

Πατήστε και κρατήστε πατημένο το κουμπί λειτουργίας για να ενεργοποιήσετε αυτή τη μονάδα.

Η εικόνα του εικονοσκοπίου της κάμερας εμφανίζεται στην οθόνη LCD αυτής της μονάδας. Εάν η κάμερά σας έχει λειτουργία ρύθμισης εξόδου HDMI, ρυθμίστε το στο AUTO ή το 16:9.

🔊 Σημείωση

Όταν αυτή η μονάδα είναι συνδεδεμένη στην κάμερα από το καλώδιο HDMI, τα εξής μπορεί να συμβούν ανάλογα με την κάμερα.

- Δεν εμφανίζεται εικόνα στην οθόνη LCD της κάμερας.
- Η κάμερα γυρνά στη λειτουργία αναπαραγωγής. (Φροντίστε η κάμερα να είναι σε λειτουργία λήψης προτού τραβήξετε φωτογραφίες.)

🔧 Συμβουλή

- Μετά από κάποια ώρα σε οποιαδήποτε από τις εξής συνθήκες, ο οπίσθιος φωτισμός αυτής της μονάδας απενεργοποιείται.
 - Κανένα σήμα HDMI δεν εξέρχεται από την κάμερα
 - Το καλώδιο HDMI έχει αποσυνδεθείΚάνοντας τα εξής ενεργοποιείται και πάλι ο οπίσθιος φωτισμός.
- Πατήστε τον επιλογέα λειτουργίας αυτής της μονάδας.
- Χειριστείτε την κάμερα έτσι ώστε να εξέλθει ένα σήμα HDMI.
- Επανασυνδέστε το καλώδιο HDMI και ενεργοποιήστε την κάμερα.

Για να αφαιρέσετε από την κάμερα

Αποσυνδέστε το καλώδιο HDMI και αφαιρέστε αυτή τη μονάδα ως ακολούθως.

🔊 Σημείωση

- **Κατά την αφαίρεση, προσέξτε να μη σας πέσει αυτή η μονάδα ή η κάμερα. Συνιστάται να τοποθετείτε την κάμερα σε τρίποδο προτού αφαιρέσετε αυτή τη μονάδα.**

Όταν χρησιμοποιείτε υποδοχή αξεσουάρ αυτόματου κλειδώματος:

- ① Σπρώξτε το μοχλό κλειδώματος του προσαρμογέα υποδοχής κάτω αριστερά για να αποδεσμεύσετε το κλείδωμα.
- ② Κρατώντας το μοχλό κλειδώματος πατημένο στα αριστερά, σύρετε τον προσαρμογέα υποδοχής προς το μέρος σας.

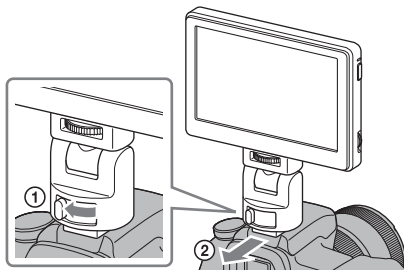

Εάν χρησιμοποιείτε υποδοχή αξεσουάρ:

- ① Περιστρέψτε τον επιλογέα του προσαρμογέα υποδοχής προς τα δεξιά για να αποδεσμεύσετε το κλείδωμα.
- ② Ελέγξτε ότι το κλείδωμα έχει αποδεσμευτεί προτού σύρετε τον προσαρμογέα υποδοχής προς το μέρος σας.

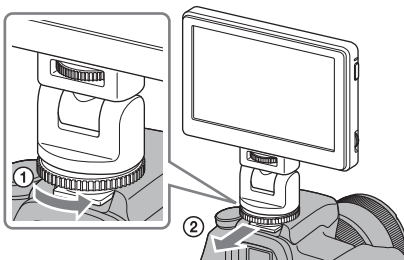

Ρύθμιση της κατεύθυνσης της οθόνης

Η λειτουργία μετατόπισης και κλίσης του προσαρμογέα υποδοχής σας επιτρέπει να μετακινήσετε την οθόνη αυτής της μονάδας προς πάσα κατεύθυνση.

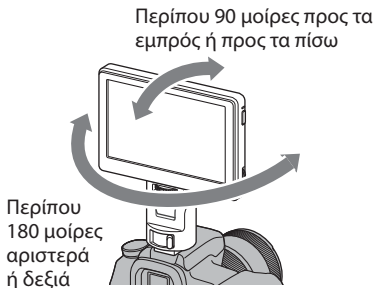

☞ Συμβουλή

- Το εύρος μετακίνησης του προσαρμογέα υποδοχής είναι περίπου 90 μοίρες προς τα εμπρός ή προς τα πίσω και περίπου 180 μοίρες αριστερά ή δεξιά.

⚙ Σημειώσεις

- **Ανάλογα με το πακέτο μπαταριών σας και την κάμερα, αυτή η μονάδα μπορεί να δημιουργήσει παρεμβολές με το ενσωματωμένο φλας. Μην μετατοπίζετε ή γύρετε με υπερβολική δύναμη.**
- **Να είστε προσεκτικοί όταν τραβάτε το καλώδιο HDMI ώστε να μην το τεντώνετε ή να πιάνεται σε κινητά μέρη.**

Τοποθέτηση του καλύμματος σκίασης

Ευθυγραμμίστε τα κουμπώματα του πλαισίου του καλύμματος σκίασης με τις οπές στο εξωτερικό πλαίσιο αυτής της μονάδας και τοποθετήστε, όπως απεικονίζεται.

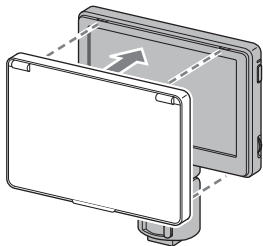

Τοποθετήστε το πάνω μέρος της πλάκας πρώτα κι έπειτα πατήστε στο κάτω μέρος της πλάκας.

Για να αφαιρέσετε το κάλυμμα σκίασης

Τραβήξτε το κάτω μέρος του πλαισίου του καλύμματος σκίασης προς το μέρος σας για να το αφαιρέσετε.

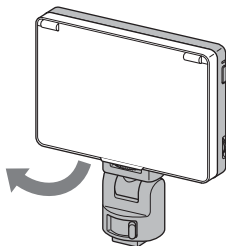

Για να ανοίξετε και να κλείσετε το κάλυμμα σκίασης

Ανοίξτε και κλείστε το κάλυμμα σκίασης όπως απεικονίζεται.

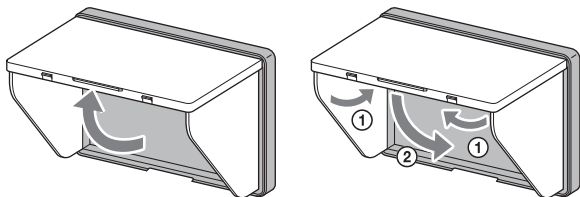

Εάν οι πλάκες του καλύμματος αποσπαστούν από το πλαίσιο

Μια δύναμη που εφαρμόζεται στην πάνω ή την πλαϊνή πλάκα του καλύμματος μπορεί να τις αποσπάσει από το πλαίσιο για να τις προφυλάξει από το να σπάσουν. Εάν συμβεί αυτό, επανατοποθετήστε τις πλάκες του καλύμματος ως εξής.

Πλαϊνές πλάκες

Σπρώξτε το άκρο που προεξέχει του ελατηρίου στην ενδιάμεση εγκοπή κατά μήκος του πλαισίου και τοποθετήστε τις προεξοχές της πλαϊνής πλάκας στις πάνω και κάτω εγκοπές κατά μήκος του πλαισίου.

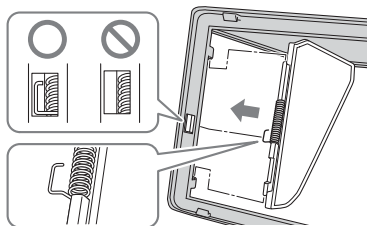

Πάνω πλάκα

Τοποθετήστε την προεξοχή της πάνω πλάκας στην εγκοπή κατά μήκος του πάνω μέρους του πλαισίου.

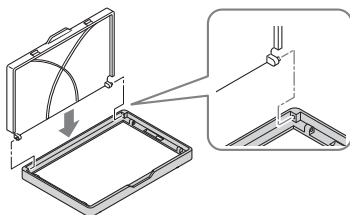

⚡ Σημείωση

- Οι πλαϊνές πλάκες ανοίγουν μόνο εάν το άκρο που προεξέχει του ελατηρίου είναι σωστά τοποθετημένο στην εγκοπή. Εάν οι πλάκες δεν ανοίγουν, επανατοποθετήστε το ελατήριο έτσι ώστε το προεξέχον άκρο του να είναι στην εγκοπή.

Χρήση της οθόνης

Μενού και λειτουργία

Οι λειτουργίες που μπορούν να ρυθμιστούν με αυτήν τη μονάδα εμφανίζονται ως εικονίδια στο μενού στα δεξιά της οθόνης.

☞ Συμβουλή

- Η αναλογία πλευρών οθόνης του πάνελ LCD αυτής της μονάδας είναι 15:9, επομένως μαύρες λωρίδες μπορεί να εμφανίζονται από πάνω και από κάτω ή σε κάθε πλευρά εικόνων ταινίας που έχουν αναλογία πλευρών οθόνης 16:9, 4:3 ή 3:2.

16:9



3:2



1 Μετακινήστε τον επιλογή λειτουργίας.

Το μενού εμφανίζεται στα δεξιά της οθόνης.



2 Στρέψτε τον επιλογή λειτουργίας για να ευθυγραμμίσετε τον κέρσορα με το εικονίδιο της λειτουργίας που θέλετε να χρησιμοποιήσετε.

3 Πατήστε τον επιλογή προς τα αριστερά για να επιβεβαιώσετε.

Εμφανίζεται το παράθυρο ρύθμισης της επιλεγμένης λειτουργίας.

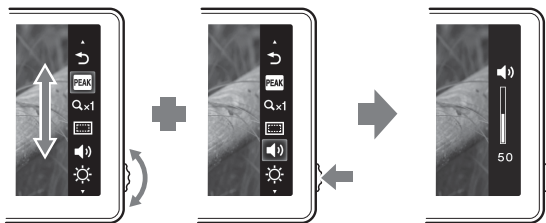

4 Στρέψτε τον επιλογή λειτουργίας για να επιλέξετε τις λεπτομέρειες ρύθμισης και πατήστε τον επιλογή προς τα αριστερά για να επιβεβαιώσετε.

Η ρύθμιση αποθηκεύεται και εξαφανίζεται το παράθυρο ρυθμίσεων.

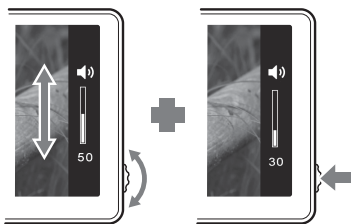











💡 Συμβουλές

- Ενεργοποιήστε τη λειτουργία κορύφωσης επιλέγοντας το εικονίδιο κορύφωσης και επιβεβαιώνοντας. Όταν είναι ενεργή η λειτουργία κορύφωσης, το μενού δεν εμφανίζεται. Για να απενεργοποιήσετε τη λειτουργία, πατήστε τον επιλογή λειτουργίας προς τα αριστερά.
- Το μενού και το παράθυρο ρυθμίσεων κλείνουν αυτόματα στις εξής περιπτώσεις.
 - Όταν δεν αγγίζετε τον επιλογή για περίπου ένα λεπτό.
 - Όταν η λειτουργία ρύθμισης ολοκληρώνεται.

Διαθέσιμες επιλογές

Μπορείτε να ρυθμίσετε τις εξής λειτουργίες με αυτήν τη μονάδα.

Εικονίδιο	Όνομα λειτουργίας	Λεπτομέρειες ρύθμισης
	Κορύφωση	Εμφανίζει το εστιασμένο τμήμα της εικόνας έγχρωμο. (Σελίδα 30)
	Μεγέθυνση εικονοστοιχείων (εικονοστοιχείο προς εικονοστοιχείο)	Εμφανίζει την έξοδο ανάλυσης εικόνας από την κάμερα. (Εάν η ανάλυση εικόνας είναι «800 x 480» ή παραπάνω, μεγθύνει στο κέντρο της εικόνας.) (Σελίδα 30)
	Περιοχή εμφάνισης τηλεόρασης (Εμφάνιση δείκτη)	Εμφανίζει ένα πλέγμα ακριβώς μέσα στη γωνία θέασης που λειτουργεί ως οδηγός στην περιοχή που εμφανίζεται σε οθόνη LCD. (Σελίδα 31)
	Ένταση ήχου	Ρυθμίζει την ένταση του ήχου. Ρυθμίσεις: 0 (χαμηλή) έως 100 (υψηλή) Προεπιλογή: 30
	Φωτεινότητα	Ρυθμίζει τη φωτεινότητα των εμφανιζόμενων εικόνων. Ρυθμίσεις: 0 (σκοτεινή) έως 100 (φωτεινή) Προεπιλογή: 50
	Αντίθεση	Ρυθμίζει την αντίθεση των εμφανιζόμενων εικόνων. Ρυθμίσεις: 0 (απαλή) έως 100 (οξεία) Προεπιλογή: 50
	Τόνος χρωμάτων (Φάση)	Ρυθμίζει τη χροιά των εμφανιζόμενων εικόνων. Ρυθμίσεις: 0 (πράσινο) έως 100 (βιολετί) Προεπιλογή: 50
	Οπίσθιος φωτισμός	Ρυθμίζει τη φωτεινότητα του οπίσθιου φωτισμού της οθόνης. Ρυθμίσεις: 0 (σκοτεινή) έως 5 (φωτεινή) Προεπιλογή: 5

Εικονίδιο	Όνομα λειτουργίας	Λεπτομέρειες ρύθμισης
	Θερμοκρασία χρωμάτων	Επιλέγει τη θερμοκρασία χρωμάτων και ρυθμίζει την ισορροπία λευκού της οθόνης. Ρυθμίσεις: 9300K, 7200K, 6500K Προεπιλογή: 6500K
	Έξοδος:	Κλείνει το μενού.

Σημείωση

- Το μενού δεν εμφανίζεται όταν είναι ενεργή η λειτουργία κορύφωσης. Όταν ρυθμίζονται άλλες λειτουργίες, ρυθμίστε τις προτού ενεργοποιήσετε την κορύφωση.

Συμβουλή

- Οι λειτουργίες ρύθμισης αυτής της μονάδας επηρεάζουν μόνο την εικόνα που εμφανίζεται στην οθόνη LCD. Δεν επηρεάζουν την πραγματική εικόνα που εγγράφεται.

Για να αποκαταστήσετε τις προεπιλεγμένες ρυθμίσεις

- 1 Απενεργοποιήστε αυτήν τη μονάδα.**
- 2 Ενεργοποιήστε αυτήν τη μονάδα ενώ κρατάτε πατημένο τον επιλογέα λειτουργίας.**
- 3 Κρατήστε πατημένο τον επιλογέα λειτουργίας και το κουμπί λειτουργίας για πάνω από 5 δευτερόλεπτα.**
- 4 Αφήστε τον επιλογέα λειτουργίας και το κουμπί λειτουργίας.**

Αποκαθίστανται οι προεπιλεγμένες ρυθμίσεις αυτής της μονάδας.

Κορύφωση

Αυτή η λειτουργία εμφανίζει ολόκληρη την εικόνα σε μαυρόασπρο και τα εστιασμένα σημεία έγχρωμα. Αυτό διευκολύνει το να ελέγξετε ποια τμήματα είναι εντέλει εστιασμένα οποιεσδήποτε κι εάν είναι οι συνθήκες λήψης.



🔍 Σημείωση

- Μπορεί να προστεθεί χρώμα στην οθόνη μενού της κάμεράς σας, ανάλογα με τις προδιαγραφές αυτής της μονάδας. Δεν πρόκειται για δυσλειτουργία.

🔧 Συμβουλή

- Όταν είναι ενεργή η λειτουργία κορύφωσης, η εικόνα που εμφανίζεται στην οθόνη LCD είναι μόνο για να ελέγχετε την εστίαση. Η λειτουργία κορύφωσης δεν επηρεάζει την πραγματική εικόνα που εγγράφεται.

Μεγέθυνση εικονοστοιχείων (εικονοστοιχείο προς εικονοστοιχείο)

Αυτή η λειτουργία μεγεθύνει το κέντρο της εικόνας (800 x 480 εικονοστοιχεία) εμφανίζοντάς την εικονοστοιχείο προς εικονοστοιχείο σε ολόκληρη την LCD αυτής της μονάδας. Επομένως όσο υψηλότερη η ανάλυση εικόνας από την κάμερα, τόσο μικρότερη η περιοχή που μεγεθύνεται.

○1080i/1080p

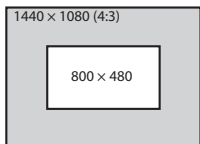
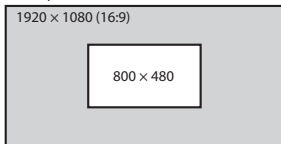

○720p

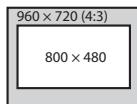
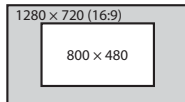

🔊 Σημείωση

- Δεν υπάρχει επίδραση ζουμ εάν η ανάλυση εικόνας είναι κάτω της ανάλυσης της οθόνης LCD (800 x 480 εικονοστοιχεία).

Περιοχή εμφάνισης τηλεόρασης (Εμφάνιση δείκτη)

Αυτή η λειτουργία εμφανίζει ένα πλέγμα ακριβώς μέσα στη γωνία θέασης που λειτουργεί ως ένας γενικός οδηγός για την περιοχή λήψης. Υπάρχουν δύο τύποι πλέγματος, 80% και 90% της γωνίας θέασης.

Μπορείτε να επιλέξετε οποιοδήποτε από τους δύο ώστε να ταιριάζει με τις συνθήκες αναπαραγωγής της τηλεόρασής σας.

(Ρυθμίσεις: 80% (16:9), 90% (16:9), 80% (4:3), 90% (4:3))

16:9



4:3



(Ο εξωτερικός δείκτης είναι 90% και ο εσωτερικός δείκτης είναι 80%)

🔧 Συμβουλή

- Ο δείκτης πλέγματος στην οθόνη LCD αυτής της μονάδας δεν εγγράφεται.

Αντιμετώπιση προβλημάτων

Προτού ζητήσετε επισκευές, διενεργήστε ακόμα έναν έλεγχο. Έπειτα, εάν αυτή η μονάδα εξακολουθεί να μη δουλεύει σωστά, επικοινωνήστε με τον αντιπρόσωπο της Sony.

Πρόβλημα	Αιτία / Μέτρα αντιμετώπισης
Αδυναμία αφαίρεσης της μπαταρίας	<ul style="list-style-type: none">• Το κλείδωμα της μπαταρίας δεν έχει αποδεσμευτεί. → Σύρετε το μοχλό αποδέσμευσης της μπαταρίας προς τα αριστερά για να αφαιρέσετε τη μπαταρία. (Σελίδα 15)
Δεν παρέχεται τροφοδοσία σε αυτήν τη μονάδα	<ul style="list-style-type: none">• Η μπαταρία έχει εξαντληθεί. → Αντικαταστήστε το πακέτο μπαταριών. (Σελίδα 14)• Ο προσαρμογέας τροφοδοτικού AC (δεν παρέχεται) έχει αποσυνδεθεί. Επανασυνδέστε τον σωστά. (Σελίδα 16)
Αδυναμία τοποθέτησης αυτής της μονάδας στην κάμερα	<ul style="list-style-type: none">• Χρησιμοποιείτε λανθασμένο τύπο προσαρμογέα υποδοχής. → Ελέγξτε τον τύπο υποδοχής της κάμερας κι επιλέξτε το σωστό προσαρμογέα υποδοχής. (Σελίδα 17)
Δεν εμφανίζεται εικόνα στην οθόνη αυτής της μονάδας	<ul style="list-style-type: none">• Η κάμερα είναι σε λειτουργία εξοικονόμησης ενέργειας. → Πραγματοποιήστε κάποια λειτουργία της κάμερας όπως να μισοπατήσετε το κουμπί του κλείστρου για να εξέλθετε από τη λειτουργία εξοικονόμησης ενέργειας.• Το καλώδιο HDMI έχει αποσυνδεθεί. → Επανασυνδέστε το σωστά. (Σελίδα 19)• Η εικόνα λήψης μπορεί να μην εμφανίζεται σε αυτή τη μονάδα όταν χρησιμοποιείτε κάμερα που δεν έχει τη λειτουργία ζωντανής προβολής. Για λεπτομέρειες, ανατρέξτε στο εγχειρίδιο χρήσης της κάμεράς σας.

Πρόβλημα	Αιτία / Μέτρα αντιμετώπισης
Δεν εμφανίζεται εικόνα στην οθόνη της κάμερας	<ul style="list-style-type: none"> • Ανάλογα με την κάμερά σας, όταν είναι συνδεδεμένη σε αυτήν τη μονάδα από το καλώδιο HDMI, η εικόνα μπορεί να εμφανίζεται μόνο στην οθόνη αυτής της μονάδας. Για λεπτομέρειες, ανατρέξτε στο εγχειρίδιο χρήσης της κάμεράς σας.
Δεν ακούγεται ήχος	<ul style="list-style-type: none"> • Τα ακουστικά είναι συνδεδεμένα. → Όταν είναι συνδεδεμένα τα ακουστικά, δεν παράγεται ήχος από το ηχείο αυτής της μονάδας. • Φροντίστε ώστε η ένταση ήχου αυτής της μονάδας να μην έχει τεθεί στο 0. (Σελίδα 28) • Φροντίστε ότι η ρύθμιση του ήχου της κάμεράς σας δεν έχει τεθεί στο ANENEPTOS. • Ορισμένες κάμερες δεν εξάγουν ήχο. • Για λεπτομέρειες, ελέγξτε το εγχειρίδιο χρήσης της κάμεράς σας.
Δεν είναι δυνατή η εγγραφή	<ul style="list-style-type: none"> • Ανάλογα με την κάμερά σας, μπορεί να μεταβαίνει σε λειτουργία αναπαραγωγής όταν συνδέεται στην παρούσα μονάδα. Αλλάξτε την κάμερα στη λειτουργία λήψης προτού τραβήξετε φωτογραφίες.
Η οθόνη δεν φαίνεται εύκολα	<ul style="list-style-type: none"> • Χρησιμοποιήστε το κάλυμμα σκίασης για να εμποδίσετε το φως του ήλιου. (Σελίδα 23) • Εάν η οθόνη είναι σκοτεινή, ρυθμίστε τη φωτεινότητα της οθόνης με το  (οπίσθιος φωτισμός) στο μενού αυτής της μονάδας. (Σελίδα 28)
Εμφανίζονται μαύρες λωρίδες στην οθόνη	<ul style="list-style-type: none"> • Η αναλογία πλευρών οθόνης της οθόνης LCD αυτής της μονάδας είναι 15:9, επομένως μαύρες λωρίδες ενδέχεται να εμφανίζονται ανάλογα με την εικόνα. (Σελίδα 26)

Τεχνικά χαρακτηριστικά

Απόδοση εικόνας

Οθόνη LCD	TFT κανονικά μαύρη
Μέγεθος εικόνας	5 τύπος
Γωνία προβολής	90°/90°
Μέγεθος αποδοτικής εικόνας (w × h)	Περίπου 108 mm × 64,8 mm
Ανάλυση	800 × 480 εικονοστοιχεία
Αναλογία πλευρών οθόνης	15:9

Είσοδος/έξοδος

Είσοδος

Υποδοχή εισόδου HDMI	HDMI (Τύπου A) (1)
Υποδοχή DC IN	DC 7,6 V

Έξοδος

Έξοδος ενσωματωμένου ηχείου	Περίπου 0,5 W Μονοφωνικό
Υποδοχή εξόδου ακουστικών	ø 3,5 στερεοφωνικό μίνι βύσμα (1)

Γενικά

Τροφοδοσία	μπαταρία DC 7,2 V Sony σειρά M DC 7,6 V AC-PW10AM
Κατανάλωση ισχύος	Περίπου 5 W
Διαστάσεις (π/υ/β)	Περίπου 129 mm × 88,5 mm × 20 mm (Εξαιρουμένων των μερών που προεξέχουν)
Βάρος	Περίπου 250 g (μόνο κύρια μονάδα)
Θερμοκρασία λειτουργίας	Περίπου 0 °C έως 40 °C
Θερμοκρασία αποθήκευσης	Περίπου -20 °C έως +60 °C
Παρεχόμενα εξαρτήματα	Προσαρμογέας υποδοχής (2), καλώδιο HDMI (Τύπου A ↔ Τύπου C) (1), κάλυμμα σκίασης (1), θήκη μεταφοράς (1), σετ τυπωμένης τεκμηρίωσης

Φορμά διαθέσιμου σήματος

Η μονάδα ισχύει για τα παρακάτω φορμά σήματος.

Σύστημα	Συνολικές γραμμές	Ενεργές γραμμές	Ρυθμός καρέ	Σάρωση	Αναλογία πλευρών οθόνης
575/50I (PAL)	625	575	25	2:1 πεπλεγμένο	16:9/4:3
480/60I (NTSC)	525	483	30	2:1 πεπλεγμένο	16:9/4:3
576/50P	625	576	50	Προοδευτικό	16:9/4:3
480/60P	525	483	60	Προοδευτικό	16:9/4:3
640x480/60P	525	480	60	Προοδευτικό	4:3
1080/50I	1125	1080	25	2:1 πεπλεγμένο	16:9
1080/60I	1125	1080	30	2:1 πεπλεγμένο	16:9
720/50P	750	720	50	Προοδευτικό	16:9
720/60P	750	720	60	Προοδευτικό	16:9
1080/50P	1125	1080	50	Προοδευτικό	16:9
1080/60P	1125	1080	60	Προοδευτικό	16:9

Η σχεδίαση και τα τεχνικά χαρακτηριστικά υπόκεινται σε αλλαγές χωρίς προειδοποίηση.

Εμπορικό σήμα

- Το **α** είναι εμπορικό σήμα της Sony Corporation.
- Η ονομασία HDMI, το λογότυπο HDMI και η φράση High-Definition Multimedia Interface είναι εμπορικά σήματα ή σήματα κατατεθέντα της HDMI Licensing LLC.

<http://www.sony.net/>

© 2011 Sony Corporation



4279123130