

## Objektív pre digitálne zrkadlovky

SK

Návod na použitie



*Vario-Sonnar T\**  
*DT 16 - 80 mm F3.5-4.5 ZA*

*SAL1680Z*



Objektív je určený pre fotoaparáty Sony s uchytением  $\alpha$  (modely vybavené snímacím prvkom formátu APS-C). Nie je ho možné používať s fotoaparátmi formátu 35 mm.

Tento objektív bol vyvinutý v spolupráci spoločností Carl Zeiss a Sony Corporation a je určený pre fotoaparáty Sony s uchytением  $\alpha$ . Tento objektív je vyrobený v súlade s náročnými štandardmi a systémom záruky kvality spoločnosti Carl Zeiss.

## VÝSTRAHA

Aby ste predišli riziku úrazu elektrickým prúdom, nevystavujte zariadenie dažďu ani vlhkosti.

Prostredníctvom tohto objektívu sa nepozerajte priamo do slnka.

V opačnom prípade môže dôjsť k poškodeniu zraku alebo dokonca k oslepnutiu.

Objektív uskladňujte mimo dosah detí.

Hrozí riziko úrazu.



**Likvidácia starých elektrických a elektronických zariadení (Platí v Európskej únii a ostatných európskych krajinách so zavedeným separovaným zberom)**

Tento symbol na výrobku alebo obale znamená, že s výrobkom nemôže byť nakladané ako s domovým odpadom. Miesto toho je potrebné ho doručiť do vyhradeného zberného miesta na recykláciu elektrozariadení. Tým, že zaistíte správne zneškodnenie, pomôžete zabrániť potencionálnemu negatívne mu vplyvu na životné prostredie a ľudské zdravie, ktoré by v opačnom prípade hrozilo pri nesprávnom nakladaní s týmto výrobkom. Recyklácia materiálov pomáha uchovávať prírodné zdroje. Pre získanie ďalších podrobných informácií o recyklácii tohto výrobku kontaktujte prosím váš miestny alebo obecný úrad, miestnu službu pre zber domového odpadu alebo predajňu, kde ste výrobok zakúpili.

## Informácia pre spotrebiteľov

Toto zariadenie spĺňa podmienky časti 15 predpisov FCC. Prevádzka je podmienená splnením dvoch podmienok:

- (1) Zariadenie nemôže spôsobovať rušivé interferencie a
- (2) zariadenie musí absorbovať všetky prijaté interferencie, vrátane interferencií, ktoré môžu spôsobiť neželanú prevádzku.

## UPOZORNENIE

Upozorňujeme vás, že akoukoľvek manipuláciou so zariadením, ktorá nie je výslovne uvedená v tomto návode, sa zbavujete práva na prípadnú reklamáciu zariadenia.

### Poznámka:

Správa federálnej komisie pre komunikácie (FCC-Federal Communication Commission)

Toto zariadenie bolo testované a bolo zistené, že vyhovuje požiadavkám stanoveným pre digitálne zariadenia triedy B, v zhode s časťou 15 predpisov FCC. Tieto predpisy boli zavedené z dôvodu zabezpečenia dostatočnej a primeranej ochrany proti rušeniu pri inštaláciách zariadení v obytných oblastiach. Toto zariadenie generuje, používa a môže vyžarovať výkon v oblasti rádiových frekvencií, a ak nie je inštalované v súlade s príslušnými inštrukciami, môže spôsobovať rušenie a nežiaduce interferencie.

Nie je však možné zaručiť, že sa rušenie v špecifických prípadoch nevyskytne aj pri správnej inštalácii.

Ak zariadenie spôsobuje rušenie príjmu rozhlasového a televízneho vysielania, čo je možné overiť zapnutím a vypnutím zariadenia, užívateľ by sa mal pokúsiť odstrániť rušenie pomocou nasledujúcich opatrení:

- Zmeniť orientáciu alebo umiestnenie prijímacej antény.
- Zväčšiť vzdialenosť medzi týmto zariadením a prijímačom.
- Zapojiť zariadenie do zásuvky v inom elektrickom obvode, než je zapojený prijímač.
- Konzultovať problém s najbližším predajcom Sony, prípadne so skúseným rádio/TV technikom.

## Poznámky k používaniu

- Objektív neumiestňujte na priame slnečné žiarenie. Ak bude slnečné žiarenie sústredené na blízky objekt, môže vzniknúť požiar. Ak je nutné objektív umiestniť na priame slnečné žiarenie, musíte naň nasadiť kryt.
- Pri nasadzovaní objektívu ho nevystavujte mechanickým otasom.
- Počas skladovania musia byť na objektíve nasadené kryty.
- Objektív neskladujte príliš dlho na vlhkých miestach, predídete tak vzniku plesní.
- Pri transfokácii atď. nedržte fotoaparát za vyčnievajúcu časť objektívu.
- Nedotýkajte sa kontaktov objektívu. Ak sa kontakty objektívu znečistia, môžu rušiť alebo brániť prenosu signálov medzi objektívom a fotoaparátom, čo môže zapríčiniť funkčnú poruchu pri prevádzke.

## Upozornenia pre používanie blesku

- Pri určitých kombináciách objektív/blesk môže objektív čiastočne začleniť svetlo z blesku, čo môže spôsobiť tieň v spodnej časti záberu. Ak používate vstavaný blesk, zložte slnečné tienidlo objektívu a snímajte zo vzdialenosti minimálne 1 m od objektu.
- Ak používate vstavaný blesk, rohy obrazu za môžu v polohe pre široký záber javiť tmavšie. Skontrolujte ohniskovú vzdialenosť podľa vstavaného blesku na fotoaparáte.

## Vignetácia

Ak používate objektív, okraje záberu budú tmavšie než jeho stred. Aby sa tento jav (označovaný ako vignetácia) redukoval, prívrite clonu o 1 až 2 clonové čísla.

## Kondenzácia vlhkosti

Po prenesení objektívu priamo z chladného prostredia do teplého môže na objektíve skondenzovať vlhkosť. Ak chcete zabrániť kondenzácii vlhkosti, vložte objektív do plastovej tašky a pod. Po vyrovnaní teploty vo vnútri tašky s teplotou okolitého prostredia objektív vyberte.

## Čistenie objektívu

- Nedotýkajte sa priamo povrchu šošoviek objektívu.
- Ak je objektív znečistený, vyčistite prach dýchadlom na objektívu a utrite ho jemnou čistou handričkou (odporúčame použiť čistiacu handričku KK-CA (voliteľná)).
- Na čistenie objektívu alebo hrdla fotoaparátu nepoužívajte organické rozpúšťadlá ako riedidlo alebo benzin.

---

## A Popis častí

- 1...Zaostrovací prstenec
- 2...Ukazovateľ vzdialenosti
- 3...Kontakty objektivu
- 4...Ukazovateľ montážnej polohy
- 5...Prstenec transfokácie
- 6...Stupnica vzdialenosti

---

## B Nasadenie/zloženie objektivu

### Nasadenie objektivu

(Pozri obrázok B-1.)

#### 1 Zložte predný a zadný kryt objektivu a kryt tela fotoaparátu.

- Predný a zadný kryt objektivu môžete založiť/zložiť dvomi spôsobmi, (1) a (2). Ak skladáte/zakladáte kryt objektivu s nasadeným slnečným tienidlom objektivu, použite spôsob (2).

#### 2 Zarovnajte oranžový ukazovateľ na telese objektivu s oranžovým ukazovateľom na fotoaparáte (ukazovateľ montážnej polohy), potom nasuňte objektiv do montážnej časti na fotoaparáte a otáčajte ho doprava, kým nezacvakne.

- Pri nasadzovaní objektivu nedržte zatlačené tlačidlo uvoľnenia objektivu na fotoaparáte.
- Objektiv nenasadzujte nakrivo.

### Zloženie objektivu

(Pozri obrázok B-2.)

Držte zatlačené tlačidlo uvoľnenia objektivu na fotoaparáte a otáčajte objektivom doľava, kým sa nezastaví, potom objektiv vyťahnite.

---

## C Nasadenie slnečného tienidla objektivu

Za účelom redukcie preexponovania a zabezpečenia maximálnej kvality záberov odporúčame používať slnečné tienidlo objektivu.

Zarovnajte červenú čiarku na slnečnom tienidle s červenou čiarkou na objektivu. Otáčajte slnečné tienidlo doprava, aby sa červená čiarka na objektivu zarovnala s červenou bodkou na slnečnom tienidle a aby slnečné tienidlo zacvaklo.

- Keď používate vstavaný blesk, zložte slnečné tienidlo objektivu, aby sa nezaclonilo svetlo z blesku.
- Pri skladovaní prevráťte slnečné tienidlo a umiestnite ho na objektiv naopak.

---

## D Transfokácia (Zoom)

Otáčaním prstenca transfokácie nastavte želanú ohniskovú vzdialenosť.

---

## E Zaostrovanie

Ak používate automatické zaostrovanie, fotoaparát zaostruje automaticky.

- Aj keď je nastavené automatické zaostrovanie, zaostrovací prstenec sa môže pri jeho neúmyselnom pohybe otočiť. Zaostrovacím prstencom manuálne otáčajte, len ak je fotoaparát nastavený v režime priameho manuálneho zaostrovania. Inak môže dôjsť k poruche.

Ak používate manuálne zaostrovanie, nastavte fotoaparát do režimu manuálneho zaostrovania, sledujte obraz v hľadáčku a otáčaním zaostrovacieho prstenca zaostrite. Zaostrovací signál v hľadáčku indikuje aktuálnu mieru zaostrenia.

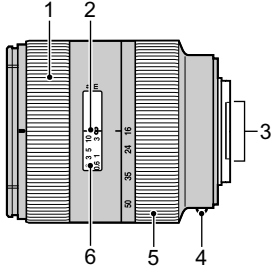
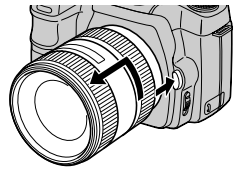
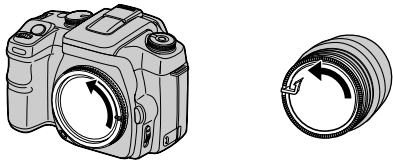
**A****B****2****B****1-1**

(1)

(2)

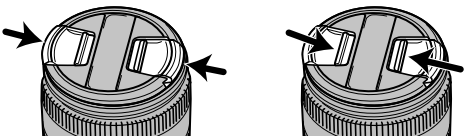
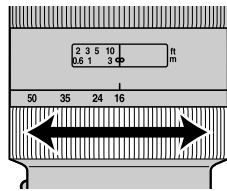
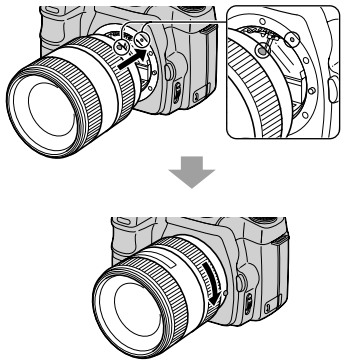
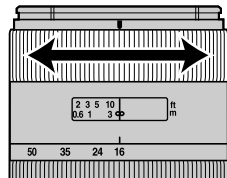
**D****1-2****E**

## Technické údaje

Názov (Typové označenie)	Vario-Sonnar T * DT 16 - 80 mm F3.5-4.5 ZA (SAL1680Z)
Ekvivalentná ohnisková vzdialenosť pre 35 mm formát* <sup>1</sup> (mm)	24 - 120
Skupiny - šošovky	10 - 14
Zorný uhol* <sup>1</sup>	83° - 20°
Minimálne zaostrenie* <sup>2</sup> (m)	0,35
Maximálne zväčšenie (x)	0,24
Minimálny otvor clony (f-stop)	f/22-29
Priemer filtra (mm)	62
Rozmery (maximálny priemer × dĺžka) (mm)	Cca 72 × 83
Hmotnosť (g)	Cca 445

\*<sup>1</sup> Hodnoty pre ekvivalentnú ohniskovú vzdialenosť pri formáte 35 mm a zorné uhly platia pre digitálne zrkadlovky vybavené snímacím prvkom formátu APS-C.

\*<sup>2</sup> Minimálna zaostrovacia vzdialenosť je najkratšia vzdialenosť od snímacieho prvku k objektu.

- Tento objektív je vybavený enkodérom vzdialenosti. Enkodér vzdialenosti umožňuje presnejšie meranie (ADI) pomocou blesku pre systém ADI.
- V závislosti od mechanizmu objektívu sa môže ohnisková vzdialenosť zmeniť bez zmeny snímačej vzdialenosti. Ohnisková vzdialenosť zodpovedá zaostreniu objektívu na nekonečno.

Dodávané príslušenstvo:

Objektív (1),

Predný kryt objektívu (1),

Zadný kryt objektívu (1),

Slnečné tienidlo (1),

Puzdro (1),

Návod na použitie

Právo na zmeny vyhradené.

**α** je obchodná značka spoločnosti Sony Corporation.

Názvy spoločností a názvy produktov spoločností sú obchodné značky alebo ochranné známky daných spoločností.



<http://www.sony.net/>

Sony Corporation Printed in Czech Republic (EU)

SK



**Likvidácia starých elektrických a elektronických zariadení  
(Platí v Európskej únii a ostatných európskych krajinách so zavedeným  
separovaným zberom)**

Tento symbol na výrobku alebo obale znamená, že s výrobkom nemôže byť nakladané ako s domovým odpadom. Miesto toho je potrebné ho doručiť do vyhradeného zberného miesta na recykláciu elektrozariadení. Tým, že zaistíte správne zneškodnenie, pomôžete zabrániť potencióálnemu negatívne mu vplyvu na životné prostredie a ľudské zdravie, ktoré by v opačnom prípade hrozilo pri nesprávnom nakladaní s týmto výrobkom. Recyklácia materiálov pomáha uchovávať prírodné zdroje. Pre získanie ďalších podrobných informácií o recyklácii tohoto výrobku kontaktujte prosím váš miestny alebo obecný úrad, miestnu službu pre zber domového odpadu alebo predajňu, kde ste výrobok zakúpili.