

## FM/MW/LW Kompaktinių diskų leistuvas

Naudojimo instrukcija **LT**

**Kaip atšaukti demonstracinį (DEMO) ekraną,  
žr. 11 psl.**

Informacijos, kaip prijungti / montuoti, žr. 22 psl.



\* 4 5 9 5 9 6 6 1 1 \* (1)

Dėl saugumo šį įrenginį sumontuokite automobilio prietaisų skyde, kadangi naudojant užpakalinę įrenginio pusę įkaista.

Išsamios informacijos žr. „Prijungimas / montavimas“ (22 psl.).

## Pagaminta Tailande

Lazerinio diodo ypatybės:

- emisijos trukmė: nepertraukiama
- lazerio išvestis: mažiau nei 53,3  $\mu$ W (ši išvestis yra reikšmė, išmatuota 200 mm atstumu nuo optinio priėmimo bloko su 7 mm diafragma objektyvo paviršiaus.)

Etiketė, kurioje nurodyta darbinė įtampa ir kiti duomenys, yra pagrindo apačioje.

**Klientų dėmesiui: toliau pateikta informacija aktuali tik įrangos, paroduodamos šalyse, kuriose taikomos ES direktyvos, naudotojams.**

Gamintojas: „Sony Corporation“, 1-7-1 Konan Minato-ku Tokyo, 108-0075 Japan (Japonija)  
ES gaminių atitiktis: „Sony Belgium“, bijkantor van Sony Europe Limited, Da Vincilaan 7-D1, 1935 Zaventem, Belgium (Belgija)



**Panaudotų maitinimo elementų ir neberekalingos elektros bei elektroninės įrangos išmetimas (taikoma Europos Sąjungoje ir kitose Europos šalyse, kuriose yra atskiro surinkimo sistemos)**

Šis ant gaminio, maitinimo elemento arba jo pakuotės esantis simbolis reiškia, kad gaminio ir maitinimo elemento negalima išmesti kaip buitinių atliekų. Ant kai kurių maitinimo elementų kartu su šiuo simboliu gali būti nurodytas ir cheminio elemento simbolis. Gyvsidabrio (Hg) arba švino (Pb) cheminių elementų simboliai nurodomi, kai maitinimo elemente yra daugiau nei 0,0005 % gyvsidabrio arba daugiau nei 0,004 % švino.

Tinkamai išmesdami gaminius ir maitinimo elementus saugote aplinką ir žmonių sveikatą. Perdurbant medžiagas tausojami gamtiniai išteklių.

Jei dėl saugumo, veikimo ar duomenų vientisumo priežasčių gaminiams reikalingas nuolatinis ryšys su integruotu maitinimo elementu, maitinimo elementą gali pakeisti tik kvalifikuotas techninės priežiūros specialistas.

Kad maitinimo elementas ir elektros bei elektrotechnikos įranga būtų tinkamai utilizuoti, panaudotus gaminius pristatykite į elektros ir elektroninės įrangos surinkimo punktą, kad vėliau jie būtų perdirbti. Informacijos dėl kitų maitinimo elementų rasite skyriuje, kuriame aprašoma, kaip saugiai iš gaminio išimti maitinimo elementą. Maitinimo elementus atiduokite į panaudotų baterijų surinkimo punktą, kad vėliau jie būtų perdirbti.

Jei reikia išsamesnės informacijos apie šio gaminio ar maitinimo elemento perdirbimą, kreipkitės į vietos valdžios instituciją, buitinių atliekų šalinimo tarnybą arba į parduotuvės, kurioje įsigijote šį gaminį arba maitinimo elementą, darbuotoją.

### **Įspėjimas, jei automobilio uždegimo sistemoje nėra ACC padėties**

Nustatykite funkciją AUTO OFF (11 psl.).

Išjungus įrenginį, po nustatyto laiko jis automatiškai visiškai išsijungs, taip išvengsite akumuliatoriaus veikimo.

Jei nenustatėte funkcijos AUTO OFF, kaskart išjungdami degimą paspauskite ir palaikykite nuspauštą mygtuką OFF, kol ekranas išsijungs.

### **Atsakomybės ribojimas dėl trečiųjų šalių siūlomų paslaugų**

Trečiųjų šalių siūlomos paslaugos gali būti keičiamos, sustabdytos ar nutrauktos iš anksto neįsėjus. Tokiais atvejais „Sony“ neprisiima jokios atsakomybės.

---

## Turinys

Dalių ir valdiklių vadovas . . . . .	4
--------------------------------------	---

---

### Darbo pradžia

Priekinio skydelio nuėmimas . . . . .	5
Įrenginio nustatymas iš naujo . . . . .	6
Laikrodžio nustatymas . . . . .	6
Kaip prijungti USB įrenginį . . . . .	6
Kito nešiojamojo garso įrenginio prijungimas . . . . .	7

---

### Radijo klausymasis

Radijo klausymasis . . . . .	7
Radijo duomenų sistemos (RDS) naudojimas . . . . .	8

---

### Atkūrimas

Disko leidimas . . . . .	9
Kaip leisti USB įrenginį . . . . .	9
Garso takelių paieška ir leidimas . . . . .	10

---

### Nustatymai

DEMO režimo atšaukimas . . . . .	11
Pagrindinių nustatymų valdymas . . . . .	11
Bendroji sąranka (GENERAL) . . . . .	11
Garso sąranka (SOUND) . . . . .	12
Ekrano sąranka (DISPLAY) . . . . .	13

---

### Papildoma informacija

Programinės aparatinės įrangos naujinimas . . . . .	14
Atsargumo priemonės . . . . .	14
Priežiūra . . . . .	15
Specifikacijos . . . . .	16
Trikčių šalinimas . . . . .	18
Pranešimai . . . . .	20

---

### Prijungimas / montavimas

Dėmesio . . . . .	22
Montavimui reikalingų dalių sąrašas . . . . .	22
Prijungimas . . . . .	23
Montavimas . . . . .	25

# Dalių ir valdiklių vadovas

## Pagrindinis įrenginys

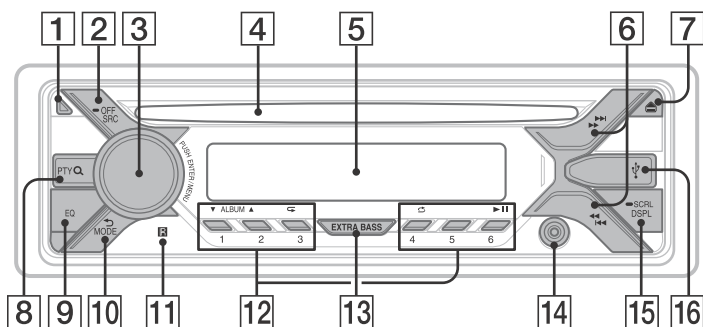

**1** Priekinio skydelio atjungimo mygtukas

**2** SRC (šaltinis)

Ijunkite maitinimą.  
Keiskite šaltinį.

● **OFF**

Nuspauskite ir palaikykite 1 sekundę,  
kad išjungtumėte šaltinį ir būtų rodomas  
laikrodis.

Nuspauskite ir palaikykite ilgiau nei  
2 sekundes, kad išjungtumėte maitinimą  
ir ekraną.

**3** Valdymo ratukas

Sukdami sureguliuokite garsumą.

**PUSH ENTER**

Atidaromas pasirinktas elementas.

**MENU**

Atidarykite sąrankos meniu.

**4** Diskų lizdas

**5** Ekranas

**6** ◀▶ (SEEK -/+)

Automatiškai nustatomos radijo stotys.  
Nuspauskite ir palaikykite, jei norite  
nustatyti patys.

◀◀▶▶ (ankstesnis / paskesnis)

◀◀▶▶ (greitas leidimas atgal / greitas  
leidimas į priekį)

**7** ▲ (disko išėmimas)

**8** PTY (programos tipas)

RDS pasirinkite PTY.

**Q (naršyti) (10 psl.)**

Atkūrimo metu įjungiamas naršymo  
režimas.

(Neveikia, jei prijungtas USB įrenginys  
„Android™“ režimu.)

**9** EQ (glodintuvas)

Pasirinkite glodintuvo kreivę.

**10** ↶ (atgal)

Grįžkite prie ankstesnio ekrano.

**MODE (7 psl.)**

**11** Nuotolinio valdymo įrenginio imtuvas

## 12 Skaičių mygtukai (1-6)

Klauskaitės išsaugotų radijo stočių.  
Nuspauskite ir palaikykite norėdami išsaugoti stotį.

### ALBUM ▼/▲

Praleidžiamas albumas garso įrenginyje.  
Nuspauskite ir palaikykite norėdami praleisti albumus nepertraukiamai.  
(Neveikia, jei prijungtas USB įrenginys „Android“ režimu.)

### ↺ (kartoti)

(Neveikia, jei prijungtas USB įrenginys „Android“ režimu.)

### ↻ (maišyti)

(Neveikia, jei prijungtas USB įrenginys „Android“ režimu.)

### ▶|| (leisti / pristabdyti)

## 13 EXTRA BASS

Sustiprina bosų garsą sinchroniškai su garsumo lygiu. Norėdami pakeisti EXTRA BASS nustatymą, paspauskite: [1], [2], [OFF].

## 14 AUX įvesties lizdas

Keiskite ekrano elementus.

## 15 DSPL (ekranas)

Keiskite ekrano elementus.  
Nuspauskite ir palaikykite norėdami slinkti per ekrano elementą.

## 16 USB prievadas

## Darbo pradžia

## Priekinio skydelio nuėmimas

Kad apsisaugotumėte nuo vagystės, galite nuimti šio įrenginio priekinį skydelį.

- 1 Nuspauskite ir palaikykite OFF ①, kol įrenginys išsijungs, paspauskite priekinio skydelio atjungimo mygtuką ②, tada patraukite skydelį į save, kad nuimtumėte.

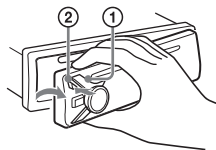

## Įspėjamasis signalas

Jei uždegimo jungiklį nustatysite į padėtį OFF, nenuėmę priekinio skydelio, kelioms sekundėms pasigirs įspėjamasis signalas. Įspėjamasis signalas skambės tik tada, jei naudojamas įmontuotas stiprintuvas.

## Priekinio skydelio uždėjimas

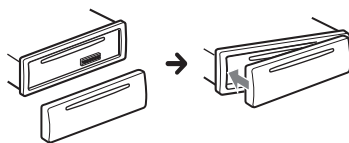

---

## Įrenginio nustatymas iš naujo

Prieš pirmą kartą naudodamiesi įrenginiu, pakeitę automobilio akumuliatorių arba pakeitę jungtis, įrenginį turite nustatyti iš naujo.

- 1 Paspauskite DSPL ir  (atgal) / MODE ir palaikykite nuspaudę ilgiau nei 2 sek.

### Pastaba

Įrenginį nustatant iš naujo, bus panaikintas laikrodžio nustatymas ir tam tikras išsaugotas turinys.

## Srities / regiono nustatymas

Nustačius įrenginį iš naujo rodomas srities / regiono nustatymo ekranas.

- 1 Paspauskite ENTER, kol rodoma [SET AREA].  
Rodoma dabar nustatyta sritis / regionas.
- 2 Sukite valdymo ratuką, kad pasirinktumėte [EUROPE] ar [RUSSIA], tada jį paspauskite.
- 3 Pasukite valdymo ratuką, kad pasirinktumėte [YES] arba [No], tada jį paspauskite.  
Pakeitus srities / regiono nustatymą, įrenginys nustatomas iš naujo, tada rodomas laikrodis.

Šį nustatymą galima konfigūruoti bendrosios sąrankos meniu (11 psl.).

---

## Laikrodžio nustatymas

- 1 Paspauskite MENU, pasukite valdymo ratuką, kad pasirinktumėte [GENERAL], tada jį paspauskite.
- 2 Pasukite valdymo ratuką, kad pasirinktumėte [SET CLOCK-ADJ], tada jį paspauskite.  
Pradės mirksėti valandų rodinys.
- 3 Pasukite valdymo ratuką, kad nustatytumėte valandas ir minutes.  
Norėdami perkelti skaitmeninį rodinį, paspauskite SEEK +/-.
- 4 Nustatę minutes, paspauskite MENU.  
Nustatymas baigtas ir laikrodis pradeda eiti.

### Kaip rodyti laikrodį

Paspauskite DSPL.

---

## Kaip prijungti USB įrenginį

- 1 Sumažinkite įrenginio garsumą.
- 2 Prijunkite USB įrenginį prie įrenginio.

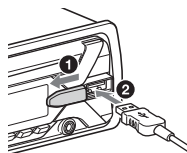

## Kito nešiojamojo garso įrenginio prijungimas

- 1 Išjunkite nešiojamąjį garso įrenginį.
- 2 Sumažinkite įrenginio garsumą.
- 3 Prijunkite nešiojamąjį garso įrenginį prie įrenginio AUX įvesties lizdo (erdvinio garso mini lizdas), naudodami jungiamąjį laidą (nepriedamas).\*

\* Būtinai naudokite tiesaus tipo kištuką.

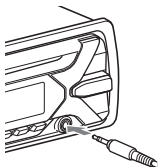

- 4 Paspauskite SRC ir pasirinkite [AUX].

### Kaip sutalpinti prijungto įrenginio ir kitų šaltinių garsumo lygį

Pradėkite atkūrimą nešiojamajame garso įrenginyje vidutiniu garsumu, o šiame įrenginyje nustatykite įprastą klausymosi garsumą.

Paspauskite MENU, pasirinkite [SOUND] → [SET AUX VOL] (13 psl.).

## Radijo klausymasis

### Radijo klausymasis

Norėdami klausytis radijo, paspauskite SRC, kad pasirinktumėte [TUNER].

### Automatinis išsaugojimas (BTM)

- 1 Norėdami pakeisti diapazoną (FM1, FM2, FM3, MW arba LW), paspauskite MODE.
- 2 Paspauskite MENU, pasukite valdymo ratuką, kad pasirinktumėte [GENERAL], tada jį paspauskite.
- 3 Pasukite valdymo ratuką, kad pasirinktumėte [SET BTM], tada jį paspauskite.  
Įrenginys išsaugo stotis skaičių mygtukuose dažnių eilės tvarka.

### Stočių nustatymas

- 1 Norėdami pakeisti diapazoną (FM1, FM2, FM3, MW arba LW), paspauskite MODE.
- 2 Nustatykite radijo stotis.  
Kaip stotis nustatyti rankiniu būdu  
Nuspauskite ir laikykite SEEK +/-, kad rastumėte apytikslį dažnį, tada pakartotinai spauskite SEEK +/-, kad norimą dažnį nustatytumėte tiksliai.  
Kaip stotis nustatyti automatiškai  
Paspauskite SEEK +/-.  
Paieška sustabdoma, kai įrenginys pagauna stotį.

### Išsaugojimas rankiniu būdu

- 1 Klausydamiesi stoties, kurią norite išsaugoti, nuspauskite ir laikykite skaičiaus mygtuką (nuo 1 iki 6), kol pasirodys [MEM].

## Išsaugotų radijo stočių leidimas

- 1 Pasirinkite diapazoną, tada paspauskite skaičiaus mygtuką (nuo 1 iki 6).

## Radijo duomenų sistemos (RDS) naudojimas

### Alternatyvių dažnių (AF) ir pranešimo apie eismą (TA) nustatymas

AF nepertraukiamai iš naujo nustato stotį, kad būtų priimamas stipriausias tinklo signalas, o TA teikia esamą informaciją apie eismą arba transliuoja eismo programas (TP), jei tokios priimanos.

- 1 Paspauskite MENU, pasukite valdymo ratuką, kad pasirinktumėte [GENERAL], tada jį paspauskite.
- 2 Pasukite valdymo ratuką, kad pasirinktumėte [SET AF/TA], tada jį paspauskite.
- 3 Pasukite valdymo ratuką, kad pasirinktumėte [SET AF-ON], [SET TA-ON], [SET AF/TA-ON] arba [SET AF/TA-OFF], tada jį paspauskite.

### Kaip įrašyti RDS stotis su AF ir TA nustatymu

Galite iš anksto nustatyti RDS stotis kartu su AF/TA nustatymu. Nustatykite AF/TA, tada išsaugokite stotį naudodamiesi BTM arba rankiniu būdu. Jei iš anksto nustatysite rankiniu būdu, taip pat galėsite iš anksto nustatyti ne RDS stotis.

### Kaip priimti pranešimus apie kritinius atvejus

Kai AF arba TA įjungta, pranešimai apie kritinius atvejus automatiškai pertrauks šiuo metu pasirinktą šaltinį.

### Kaip sureguliuoti eismo pranešimų garsumo lygį

Vėlesnių eismo pranešimų garsumo lygis bus išsaugotas atmintyje, nepriklausomai nuo įprasto garsumo lygio.

### Kaip klausytis vienos regioninės programos (REGIONAL)

Kai įjungtos funkcijos AF ir REGIONAL, nebus perjungiama kita regioninė stotis, kurios dažnis stipresnis. Jei paliksite šios regioninės programos priėmimo zoną, FM priėmimo metu nustatykite [SET REG-OFF], esantį [GENERAL] (12 psl.).

Ši funkcija neveikia JK ir kai kuriuose kituose regionuose.

### Funkcija „Local Link“ (tik JK)

Ši funkcija leidžia pasirinkti kitas regiono vietines stotis, netgi jei jos nėra išsaugotos skaičių mygtukais.

FM priėmimo metu paspauskite skaičiaus mygtuką (nuo 1 iki 6), kuriuo išsaugota vietinė stotis. Per 5 sekundes dar kartą paspauskite vietinės stoties skaičiaus mygtuką. Pakartokite šią procedūrą, kol bus priimama vietinė stotis.

### Programos tipų pasirinkimas (PTY)

- 1 Vykstant FM priėmimui paspauskite PTY.
- 2 Sukite valdymo ratuką, kol pasirodys norimas programos tipas, tada jį paspauskite.  
Įrenginys pradės ieškoti stoties, transliuojančios norimo tipo programą.



## Programų tipai

**NEWS** (naujienos), **AFFAIRS** (įvykių aktualijos), **INFO** (informacija), **SPORT** (sportas), **EDUCATE** (švietimas), **DRAMA** (drama), **CULTURE** (kultūra), **SCIENCE** (mokslas), **VARIED** (įvairu), **POP M** (pop muzika), **ROCK M** (roko muzika), **EASY M** (pramoginė muzika), **LIGHT M** (lengva klasikinė muzika), **CLASSICS** (rimta klasikinė muzika), **OTHER M** (kitokia muzika), **WEATHER** (orai), **FINANCE** (finansai), **CHILDREN** (vaikų programos), **SOCIAL A** (socialiniai reikalai), **RELIGION** (religija), **PHONE IN** (telefono įvestis), **TRAVEL** (kelionės), **LEISURE** (laisvalaikis), **JAZZ** (džiazas), **COUNTRY** (kantri muzika), **NATION M** (tautinė muzika), **OLDIES** (senos dainos), **FOLK M** (liaudiška muzika), **DOCUMENT** (dokumentika)

## Laikrodžio laiko nustatymas (CT)

Per RDS perduodami CT duomenys nustato laikrodį.

- 1 Dalyje [GENERAL] nustatykite [SET CT-ON] (12 psl.).

## Atkūrimas

### Disko leidimas

- 1 Įdėkite diską (etiketės puse aukštyn).

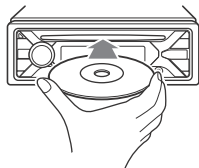

Atkurti pradeda automatiškai.

### Kaip leisti USB įrenginį

Galima naudoti AOA („Android Open Accessory“) 2.0, MSC („Mass Storage Class“) ir MTP („Media Transfer Protocol“) tipo USB įrenginius\*, atitinkančius USB standartą.

Atsižvelgiant į USB įrenginį, gali būti pasirinktas įrenginio „Android“ arba MSC/MTP režimas.

Naudojant kai kuriuos skaitmeninius daugialypės terpės leistus arba „Android“ išmaniuosius telefonus, gali reikėti nustatyti MTP režimą.

\* pvz., USB „flash“ diską, skaitmeninį daugialypės terpės leistuvą, „Android“ išmanųjį telefoną

#### Pastabos

- Išsamesnės informacijos apie turimo USB įrenginio suderinamumą žr. pagalbos svetainėje, kurios adresas nurodytas ant galinio viršelio.
- Išmanieji telefonai, kuriuose įdiegta „Android“ 4.1 arba naujesnės versijos operacinė sistema, palaiko „Android Open Accessory 2.0“ (AOA 2.0). Tačiau kai kurie išmanieji telefonai gali nepalaikyti visų AOA 2.0 funkcijų, net jei įdiegta 4.1 ar naujesnės versijos „Android“ operacinė sistema. Išsamesnės informacijos apie savo „Android“ išmaniųjų telefonų suderinamumą rasite pagalbos svetainėje, kurios adresas nurodytas ant galinio viršelio.

- Toliau nurodytų failų atkūrimas nepalaikomas.  
MP3 / WMA / FLAC:  
– failų, apsaugotų naudojant autorių teisių apsaugos technologijas  
– failų, kuriuose numatyta skaitmeninė autorių teisių apsauga (angl. „Digital Rights Management“, DRM)  
– kelių kanalų garso failų  
MP3 / WMA:  
– nenuostolinguoju suspaudimu suglaudintų failų

Prieš užmegzdami ryšį, atsižvelgdami į USB įrenginį pasirinkite USB režimą („Android“ arba MSC/MTP režimą) (12 psl.).

### 1 Prijunkite USB įrenginį prie USB prievado (6 psl.).

Pradedama atkurti.  
Jei įrenginys jau prijungtas, kad pradėtumėte atkurti paspauskite SRC ir pasirinkite [USB].

### 2 Sureguliuokite šio įrenginio garsumą.

#### Kaip sustabdyti atkūrimą

Paspauskite ir 1 sekundę palaikykite nuspaustą mygtuką OFF.



#### Kaip atjungti įrenginį

Sustabdykite atkūrimą, tada atjunkite įrenginį.

## Garso takelių paieška ir leidimas

### Pakartotinis leidimas ir grojimas atsitiktine tvarka

Neveikia, jei prijungtas USB įrenginys „Android“ režimu.

- 1 **Atkūrimo metu pakartotinai spauskite**  (kartoti) arba  (maišyti), kad pasirinktumėte norimą leidimo režimą. Gali šiek tiek užtrukti, kol pasidės atkūrimas pasirinktu leidimo režimu

Galimi leidimo režimai skiriasi, atsižvelgiant į pasirinktą garso šaltinį.

## Garso takelio paieška pagal pavadinimą („Quick-BrowZer™“)

Neveikia, jei prijungtas USB įrenginys „Android“ režimu.

- 1 Kai atkuriamas CD arba USB, paspauskite **Q** (naršyti)\*, kad būtų parodytas paieškos kategorijų sąrašas. Pasirodžius garso takelių sąrašui, pakartotinai spauskite  (atgal), kol bus parodyta norima paieškos kategorija.

\* Kai atkuriami iš USB, ilgiau nei 2 sekundes palaikykite nuspaustą **Q** (naršyti), kad iš karto grįžtumėte į kategorijų sąrašo pradžią.

- 2 Sukite valdymo ratuką, kad pasirinktumėte norimą paieškos kategoriją, tada jį paspauskite, kad patvirtintumėte.

- 3 Norėdami ieškoti norimo garso takelio, pakartokite 2 veiksmą. Pradedama atkurti.

**Kaip išeiti iš „Quick-BrowZer“ režimo**  
Paspauskite **Q** (naršyti).

## Paieška praleidžiant elementus (peršokimo režimas)

Neveikia, jei prijungtas USB įrenginys „Android“ režimu.

- 1 Paspauskite **Q** (naršyti).
- 2 Paspauskite **SEEK +**.
- 3 Pasukite valdymo ratuką, kad pasirinktumėte elementą. Sąrašas peršokamas etapais po 10 proc. nuo bendro elementų skaičiaus.
- 4 Norėdami grįžti į režimą „Quick-BrowZer“, paspauskite **ENTER**. Pasirodo pasirinktas elementas.
- 5 Sukite valdymo ratuką, kad pasirinktumėte norimą elementą, tada jį paspauskite. Pradedama atkurti.

## Nustatymai

### DEMO režimo atšaukimas

Demonstracinį ekraną, kuris pasirodo, kai šaltinis išjungtas ir rodomas laikrodis, galite atšaukti.

- 1 Paspauskite MENU, pasukite valdymo ratuką, kad pasirinktumėte [GENERAL], tada jį paspauskite.
- 2 Pasukite valdymo ratuką, kad pasirinktumėte [SET DEMO], tada jį paspauskite.
- 3 Pasukite valdymo ratuką, kad pasirinktumėte [SET DEMO-OFF], tada jį paspauskite. Nustatymas baigtas.
- 4 Dukart paspauskite ↵ (atgal). Ekranas grįžta į įprastą priėmimo / leidimo režimą.

### Pagrindinių nustatymų valdymas

Galite nustatyti elementus šiose nustatymų kategorijose:

bendroji sąranka (GENERAL), garso sąranka (SOUND), ekrano sąranka (DISPLAY)

- 1 Paspauskite MENU.
- 2 Sukite valdymo ratuką, kad pasirinktumėte sąrankos kategoriją, tada jį paspauskite. Elementai, kuriuos galima nustatyti, skiriasi priklausomai nuo šaltinio ir nustatymų.
- 3 Sukite valdymo ratuką, kad pasirinktumėte parinktis, tada jį paspauskite.

#### Kaip grįžti į ankstesnį ekraną

Paspauskite ↵ (atgal).

## Bendroji sąranka (GENERAL)

### AREA

Nurodoma šio įrenginio naudojimo sritis / regionas: [EUROPE], [RUSSIA].

Pakeitus esamą srities / regiono nustatymą, įrenginys nustatomas iš naujo, tada rodomas laikrodis.

(Priinama tik tada, kai šaltinis išjungtas ir rodomas laikrodis.)

### DEMO (demonstracija)

Aktyvinama demonstracija: [ON], [OFF].

### CLOCK-ADJ (laikrodžio sureguliuojimas)

(6 psl.)

### CAUT ALM (įspėjamasis signalas)

Aktyvinamas įspėjamasis signalas: [ON], [OFF] (5 psl.).

(Priinama tik tada, kai šaltinis išjungtas ir rodomas laikrodis.)

### BEEP

Aktyvinamas pytelėjimo garsas: [ON], [OFF].

### AUTO OFF

Kai įrenginys išjungiamas, po norimo laiko išsijungia automatiškai: [ON] (30 min.), [OFF].

### STEERING

Registruoja / atkuria vairo nuotolinio valdymo pulto nustatymą. (Priinama, kai prijungta jungiamuoju kabeliu (nepridėtas).) (Priinama tik tada, kai šaltinis išjungtas ir rodomas laikrodis.)

### STR CONTROL (valdymas vaire)

Parenta prijungto nuotolinio valdymo pulto įvesties režimą. Kad išvengtumėte gedimo, prieš naudodami įsitikinkite, kad įvesties režimą sutapdinote su prijungtu nuotolinio valdymo pultu.

### CUSTOM

Vairo nuotolinio valdymo pulto įvesties režimas

### PRESET

Laidinio nuotolinio valdymo pulto, išskyrus vairo nuotolinio valdymo pultą, įvesties režimas (automatiškai parenkamas, kai [RESET CUSTOM] atlikta)

## EDIT CUSTOM

Užregistruoja vairo nuotolinio valdymo pulto funkcijas (SOURCE, ATT, VOL +/-, SEEK +/-):

- 1 Pasukite valdymo ratuką, kad pasirinktumėte funkciją, kurią norite priskirti vairo nuotolinio valdymo pultui, tada jį paspauskite.
- 2 Kol mirksi [REGISTER], nuspauskite ir palaikykite vairo nuotolinio valdymo pulto mygtuką, kuriam norite priskirti funkciją. Užbaigus registraciją, rodoma [REGISTERED].
- 3 Norėdami užregistruoti kitas funkcijas, pakartokite 1 ir 2 veiksmus. (Veikia tik tada, kai [STR CONTROL] nustatytas kaip [CUSTOM].)

## RESET CUSTOM

Atkuria vairo nuotolinio valdymo pulto nustatymą: [YES], [NO].  
(Veikia tik tada, kai [STR CONTROL] nustatytas kaip [CUSTOM].)

## Pastabos

- Atliekant nustatymus, įrenginį galima valdyti tik mygtukais. Saugumo sumetimais pastatykite automobilį prieš atlikdami šį nustatymą.
- Jei registruojant įvyksta klaida, visa anksčiau registruota informacija išlieka. Iš naujo pradėkite registraciją nuo tos funkcijos, per kurią įvyko klaida.
- Šios funkcijos gali nebūti kai kuriose transporto priemonėse. Išsamesnės informacijos apie savo transporto priemonės suderinamumą žr. pagalbos svetainėje, kurios adresus nurodytas ant galinio viršelio.

## USB MODE

Pakeičia USB režimą: [ANDROID], [MSC/MTP].  
(Veikia tik tada, kai pasirinktas USB šaltinis.)

## CT (laikrodžio laikas)

Aktyvinama CT funkcija: [ON], [OFF].

## AF/TA (alternatyvūs dažniai / pranešimas apie eismą)

Pasirenkamas alternatyvių dažnių (AF) ir pranešimo apie eismą (TA) nustatymas: [AF-ON], [TA-ON], [AF/TA-ON], [AF/TA-OFF].

## REGIONAL

Apriboja priėmimą iki konkretaus regiono: [ON], [OFF].  
(Veikia tik tada, kai priimama FM.)

---

**BTM** (geriausia stočių nustatymo atmintis) (7 psl.)  
(Veikia tik tada, kai pasirinktas imtuvas.)

---

## FIRMWARE

(Prieinama tik tada, kai šaltinis išjungtas ir rodomas laikrodis.)

Patikrina / atnaujina programinės aparatinės įrangos versiją. Išsamesnės informacijos rasite pagalbos svetainėje, kurios adresus nurodytas ant galinio viršelio.

**FW VERSION** (programinės aparatinės įrangos versija)

Rodoma dabartinė programinės aparatinės įrangos versija.

**FW UPDATE** (programinės aparatinės įrangos atnaujinimas)

Ijungiama programinės aparatinės įrangos atnaujinimo procesas: [YES], [NO]. Programinės aparatinės įrangos naujinimas trunka kelias minutes. Atnaujinimo metu neišjunkite degimo į padėtį OFF ir neatjunkite USB įrenginio.

---

## Garso sąranka (SOUND)

Šį sąrankos meniu galima atidaryti ir paspaudžiant SOUND.

### EQ10 PRESET

Parenkama viena iš 10 galimų glodintuvo kreivių arba išjungama: [OFF], [R&B], [ROCK], [POP], [HIP-HOP], [ELECTRONICA], [JAZZ], [SOUL], [COUNTRY], [KARAOKE]\*, [CUSTOM]. Kiekvienam šaltiniui taikomą glodintuvo kreivės nustatymą galima įvesti į atmintį.

\* [KARAOKE] sumažina vokalo garsą; atkūrimo metu jos atjungti negalima. Be to, negalima naudoti mikrofono.

### EQ10 CUSTOM

Parametrai EQ10 nustatoma [CUSTOM]. Nustatoma glodintuvo kreivė: [BAND1] 32 Hz, [BAND2] 63 Hz, [BAND3] 125 Hz, [BAND4] 250 Hz, [BAND5] 500 Hz, [BAND6] 1 kHz, [BAND7] 2 kHz, [BAND8] 4 kHz, [BAND9] 8 kHz, [BAND10] 16 kHz. Garsumo lygį galima reguliuoti 1 dB žingsniais, nuo -6 dB iki +6 dB.

---

## BALANCE

Sureguliuojamas garso balansas:  
[RIGHT-15] – [CENTER] – [LEFT-15].

---

## FADER

Sureguliuojamas santykinis lygis:  
[FRONT-15] – [CENTER] – [REAR-15].

---

## S.WOOFER (žemųjų dažnių garsiakalbis)

**SW LEVEL** (žemųjų dažnių garsiakalbio lygis)

Reguliuoja žemųjų dažnių garsiakalbio garsumo lygį: [+6 dB]–[0 dB]–[-6 dB].

(Esant žemiausiam nustatymui rodoma [ATT].)

**SW PHASE** (žemųjų dažnių garsiakalbio fazė)

Parenkama žemųjų dažnių garsiakalbio fazė: [NORM], [REV].

**LPF FREQ** (žemo pralaidumo filtro dažnis)

Parenkamas žemųjų dažnių garsiakalbio atjungimo dažnis: [80Hz], [100Hz], [120Hz].

---

## HPF FREQ (aukšto pralaidumo filtro dažnis)

Parenkamas priekinio / galinio garsiakalbio atjungimo dažnis: [OFF], [80Hz], [100Hz], [120Hz].

---

## AUX VOL (AUX garsumo lygis)

Sureguliuoja kiekvieno prijungto pagalbinio įrenginio garsumo lygį: [+18 dB]–[0 dB]–[-8 dB].

Taikant šį nustatymą nereikia reguliuoti įvairių šaltinių garsumo lygio.

(Veikia tik tada, kai pasirinktas AUX.)

---

---

## Ekranų sąranka (DISPLAY)

---

### DIMMER

Pakeičia ekrano šviesumą: [ON], [OFF], [CLK].

Norėdami nustatyti, kad ši funkcija būtų įjungta tik tam tikrą laikotarpį, pasirinkite [CLK], tada nustatykite pradžios ir pabaigos laikus.

– Kaip nustatyti šviesumą, kai suaktyvinta apšvietimo funkcija

Nustatykite [DIMMER] nuostatą [ON], tada reguliuokite [BRIGHTNESS].

– Kaip nustatyti šviesumą, kai apšvietimo funkcija nesuaktyvinta

Nustatykite [DIMMER] nuostatą [OFF], tada reguliuokite [BRIGHTNESS].

Šviesumo nustatymas išsaugomas ir taikomas, kai įjungiamas apšvietimo funkcija.

---

### BRIGHTNESS

Pakeičia ekrano šviesumą. Šviesumo lygį galima reguliuoti: [1] – [10].

---

### SND SYNC (garso sinchronizavimas)

Suaktyvina apšvietimo ir garso sinchronizavimą: [ON], [OFF].

---

### AUTO SCR (automatinis slinkimas)

Automatiškai slenkama per ilgus elementus: [ON], [OFF].

(Neprieinama, kai pasirinkta AUX arba imtuvas.)

---

## Papildoma informacija

### Programinės aparatinės įrangos naujinimas

Norėdami atnaujinti programinę aparatinę įrangą, apsilankykite pagalbos svetainėje, kurios adresas nurodytas ant galinio viršelio, ir vadovaukitės internetu pateikiamomis instrukcijomis.

#### Pastabos

- Norint atnaujinti programinę aparatinę įrangą būtina naudoti USB įrenginį (nepridedamas). Naujinimo programą laikykite USB įrenginyje, prijunkite įrenginį prie USB prievado, tada atlikite atnaujinimo veiksmus.
- Programinės aparatinės įrangos naujinimas trunka kelias minutes. Atnaujinimo metu neišjunkite degimo į padėtį OFF ir neatjunkite USB įrenginio.

### Atsargumo priemonės

- Jei automobilį palikote saulėkaitoje, prieš naudodami leiskite įrenginiui atvėsti.
- Saulėkaitoje stoviničiame automobilyje nepalikite priekinio skydelio ar kitų garso įrenginių, nes dėl aukštos temperatūros jie gali sugesti.
- Elektrinė antena išsistumia automatiškai.

#### Drėgmės kondensacija

Jei įrenginio viduje įvyktų drėgmės kondensacija, išimkite diską ir palaukite apie valandą, kol išdžius; priešingu atveju įrenginys neveiks tinkamai.

#### Kaip išlaikyti aukštą garso kokybę

Įrenginio ar diskų neaptaškykite skysčiais.

### Pastabos dėl diskų

- Apsaugokite diskus nuo tiesioginės saulės šviesos ir šilumos šaltinių, pvz., karšto oro kanalų, nepalikite disko tiesioginėje saulės šviesoje stoviničiame automobilyje.
- Prieš leisdami diską nuvalykite jį šluoste, valydami nuo jo vidurio link kraštų. Nenaudokite tirpiklių, pavyzdžiui, benzino, skiediklio ar valiklių.



- Šis įrenginys sukurtas leisti diskus, atitinkančius kompaktinio disko (CD) standartą. „DualDisc“ diskai ir kai kurie muzikos diskai, užkoduoti naudojant autorių teisių apsaugos technologijas, neatitinka kompaktinio disko (CD) standarto, todėl tokių diskų gali būti neįmanoma paleisti šiuo įrenginiu.
- Diskai, kurių šis įrenginys NEGALI leisti
  - Diskai su prilipdytomis etiketėmis, lipdukais, lipniąja juostele ar popieriumi. Leidžiant tokį diską gali įvykti gedimas arba diskas gali būti sugadintas.
  - Nestandartinės formos (pvz., širdelės, kvadrato, žvaigždės ir t. t.) diskai. Leidžiant tokį diską galima sugadinti įrenginį.
  - 8 cm (3 1/4 col.) diskai.

#### Pastabos dėl CD-R / CD-RW diskų

- Jei kelių seansų disko pradžioje yra CD-DA seansas, diskas atpažįstamas kaip CD-DA diskas ir kitos sesijos nepaleidžiamos.
- Diskai, kurių šis įrenginys NEGALI leisti
  - Prastos įrašymo kokybės CD-R / CD-RW diskai.
  - CD-R / CD-RW diskai, įrašyti nesuderinamu įrašymo įrenginiu.
  - Netinkamai baigti įrašyti CD-R / CD-RW diskai.
  - CD-R / CD-RW, įrašyti ne muzikos CD formatu arba MP3 formatu (atitinkančiu ISO9660 1/2 lygį, „Joliet / Romeo“, kelių seansų).

## Garso failų atkūrimo tvarka

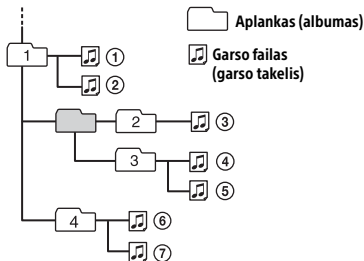

Jei kilo su įrenginiu susijusių klausimų ar problemų, neaptartų šiame vadove, pasitarkite su artimiausiu „Sony“ pardavėju.

## Priežiūra

### Jungčių valymas

Įrenginys gali neveikti tinkamai, jei jungtys tarp įrenginio ir priekinio skydelio bus nešvarios. Kad to išvengtumėte, nuimkite priekinį skydelį (5 psl.) ir nuvalykite jungtis vatos tamponu. Per stipriai nespauskite. Kitaip galite pažeisti jungtis.

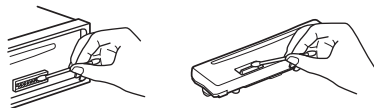

### Pastabos

- Saugumo sumetimais, prieš valydami jungtis išjunkite degimą ir ištraukite raktelį iš uždegimo jungiklio.
- Niekada tiesiogiai nelieskite jungčių pirštais ar metaliniais daiktais.

# Specifikacijos

## Imtuvas

### FM

Derinimo diapazonas:

kai [AREA] nustatyta kaip [EUROPE]:

87,5–108,0 MHz

kai [AREA] nustatyta kaip [RUSSIA]:

FM1/FM2: 87,5–108,0 MHz

(50 kHz intervalas)

FM3: 65–74 MHz (30 kHz intervalas)

Antenos jungtis:

išorinė antenos jungtis

Vidutinis dažnis:

kai [AREA] nustatyta kaip [EUROPE]:

FM CCIR: nuo –1956,5 kHz iki –487,3 kHz

ir nuo +500,0 kHz iki +2095,4 kHz

kai [AREA] nustatyta kaip [RUSSIA]:

FM CCIR: nuo –1956,5 kHz iki –487,3 kHz

ir nuo +500,0 kHz iki +2095,4 kHz

FM OIRT: nuo –1815,6 kHz iki –943,7 kHz

ir nuo +996,6 kHz iki +1776,6 kHz

Naudojamas jautrumas: 7 dBf

Atrankumas: 75 dB esant 400 kHz

Signalu-triukšmo santykis 73 dB

Atskyrimas: 50 dB esant 1 kHz

Dažnio atsakas: 20–15 000 Hz

### MW/LW

Derinimo diapazonas:

MW: 531–1602 kHz

LW: 153–279 kHz

Antenos jungtis:

išorinė antenos jungtis

Jautrumas: MW: 26  $\mu$ V, LW: 50  $\mu$ V

## CD leistuvus

Signalu-triukšmo santykis 95 dB

Dažnio atsakas: 10–20 000 Hz

Drebėjimas: žemiau išmatuojamos ribos

Didžiausias leidžiamas skaičius:

(tik CD-R / CD-RW)

– aplankų (albumų):

150 (įskaitant šakninį aplanką)

– failų (garso takelių ir aplankų):

300 (mažiau nei 300, jei aplankų /

failų pavadinimuose daug ženklų)

– rodomų aplanko / failo pavadinimo

ženklų: 32 („Joliet“) / 64 („Romeo“)

Atitinkamas kodekas:

MP3 (.mp3) ir WMA (.wma)

## USB leistuvus

Sąsaja: USB (visu greičiu)

Maksimali srovė: 500 mA

Didžiausias atpažįstamų garso takelių

skaičius:

– aplankuose (albumuose): 256

– failų (garso takelių) aplanke: 256

Suderinamas „Android Open Accessory“

(AOA) protokolas: 2.0

Atitinkamas kodekas:

MP3 (.mp3)

Dažnis bitais: 8–320 kb/s (palaikomas

kintamas dažnis bitais (VBR))

Diskretizavimo dažnis: 16–48 kHz

WMA (.wma)

Dažnis bitais: 32–192 kb/s (palaikomas

kintamas dažnis bitais (VBR))

Diskretizavimo dažnis:

32 kHz, 44,1 kHz, 48 kHz

FLAC (.flac)

Bitų skaičius: 16 bitų / 24 bitai

Diskretizavimo dažnis: 44,1 kHz–48 kHz

## Galios stiprintuvus

Išvestis: garsiakalbių išvestys

Garsiakalbių varža: 4–8  $\Omega$

Maksimali išvesties galia: 55 W  $\times$  4 (4  $\Omega$ )

## Bendroji informacija

Išvestys:

garso išvesčių kontaktas (REAR, SUB)

elektrinės antenos / galios stiprintuvo

valdymo kontaktas (REM OUT)



Įvestys:

nuotolinio valdymo pulto įvesties  
kontaktas  
antenos įvesties kontaktas  
AUX įvesties lizdas  
(erdvinio garso mini lizdas)  
USB prievadas

Maitinimo reikalavimai: 12 V NS automobilio  
akumuliatorius (su įžemintu neigiamu  
poliumi)

Nominali vartojama srovė: 10 A

Matmenys:

maždaug 178 mm × 50 mm × 177 mm  
(p / a / g)

Montavimo matmenys:

maždaug 182 mm × 53 mm × 160 mm  
(p / a / g)

Svoris: apytiksl. 1,2 kg

Pakuotės turinys:

pagrindinis įrenginys (1)  
montavimo ir sujungimo dalys  
(1 komplektas)

Jūsų pardavėjas gali neturėti kai kurių  
pirmiau išvardytų priedų. Išsamios  
informacijos teiraukitės pardavėjo.

Gamintojas pasilieka teisę iš anksto  
neperspėjęs keisti dizainą ir specifikacijas.

## Autorių teisės

„Windows Media“ yra registruotasis prekės  
ženklas arba „Microsoft Corporation“ prekės  
ženklas JAV ir (arba) kitose šalyse.

Šį gaminį saugo tam tikros „Microsoft  
Corporation“ intelektualinės nuosavybės teisės.  
Be „Microsoft“ arba įgaliotosios „Microsoft“  
dukterinės bendrovės licencijos draudžiama  
naudoti technologiją ne šiame gaminyje  
arba ją platinti.

„MPEG Layer-3“ garso kodavimo  
technologijai ir patentams licenciją  
suteikė „Fraunhofer IIS“ ir „Thomson“.

„Android“ yra „Google Inc.“ prekės ženklas.

## „libFLAC“

Autorių teisės (C) Josh Coalson,  
2000–2009 m.  
Autorių teisės (C) „Xiph.Org“ fondas,  
2011–2013 m.

Perplatinanti ir naudoti pirmine bei dvejetainine  
formomis, su pakeitimais ar be jų, leidžiama  
laikantis toliau nurodytų sąlygų.

- Perplatinant šaltinio kodą, turi būti išlaikytas pirmiau pateiktas pranešimas dėl autorių teisių, šis sąlygų sąrašas ir toliau esantis atsakomybės apribojimas.
- Perplatinant dvejetainine forma, dokumentacijoje ir (arba) kitoje kartu pateikiamoje medžiagoje turi būti atkurtas pirmiau pateiktas pranešimas dėl autorių teisių, šis sąlygų sąrašas ir toliau esantis atsakomybės apribojimas.
- Be konkretaus išankstinio rašytinio leidimo negalima naudoti fondo „Xiph.org Foundation“ ir jo bendradarbių pavadinimų, siekiant paremti ar reklamuoti iš šios programinės įrangos išvestus produktus.

AUTORIŲ TEISIŲ TURĖTOJAI IR  
BENDRADARBIAI PROGRAMINĘ  
ĮRANGĄ PATEIKIA TOKIĄ, KOKIĄ YRA,  
IR NEPRIPAŽISTA JOKIŲ IŠREIKŠTŲ AR  
NUMANOMŲ GARANTIJŲ, ĮSKAITANT,  
BET NEAPSIRIBOJANT, NUMANOMAS  
PERKAMUMO IR TINKAMUMO TAM  
TIKRAM TIKSLUI GARANTIJAS. FONDAS  
AR BENDRADARBIAI JOKIU ATVEJU NEBUS  
ATSAKINGI UŽ BET KOKIĄ TIESIOGINĘ,  
NETIESIOGINĘ, NETYČINĘ, SPECIFINĘ, TIPINĘ  
AR KAIP PASEKMĘ KILUSIĄ ŽALĄ (ĮSKAITANT,  
BET NEAPSIRIBOJANT, PREKIŲ AR PASLAUGŲ  
PAKAITALŲ ĮSIGIJIMĄ, NAUDOJIMO,  
DUOMENŲ AR PELNO PRARADIMĄ, VERSLO  
VEIKLOS PERTRAUKIMĄ), SUKELTĄ BET KOKIU  
BŪDU IR BET KOKIU ĮSIPAREIGOJIMŲ  
PAGRINDU – PAGAL SUTARTI, ATSAKOMYBĘ  
BE KALTĖS AR DELIKTĄ (ĮSKAITANT  
NEATSARGUMĄ IR KITAS PRIEŽASTIS),  
KAIP NORS KILUSIĄ DĖL PROGRAMINĖS  
ĮRANGOS NAUDOJIMO, NET JEIGU JIE GALĖJO  
ŽINOTI APIE TOKIOS ŽALOS GALIMYBĘ.

---

## Trikčių šalinimas

Toliau pateiktas kontrolinis sąrašas padės išspręsti problemas, kurių galite patirti naudodamiesi įrenginiu.

Prieš peržvelgdami tolesnį kontrolinį sąrašą, patikrinkite sujungimo ir valdymo procedūras.

Informaciją apie saugiklio naudojimą ir įrenginio nuėmimą nuo prietaisų skydo žr. skyriuje „Prijungimas / montavimas“ (22 psl.). Jei problemos išspręsti nepavyktų, apsilankykite galiniame viršelyje nurodytoje pagalbos svetainėje.

---

### Bendroji informacija

**Nėra garso arba garsas labai tylus.**

- Šliaužiklio valdymo padėtis [FADER] nenustatyta 2 garsiakalbių sistemai.
- Įrenginio ir (arba) prijungto įrenginio garsumas labai mažas.
  - Padidinkite šio įrenginio ir prijungto įrenginio garsumą.

**Nėra pyptelėjimo garso.**

- Prijungtas papildomas galios stiprintuvas, o įmontuotas stiprintuvas nenaudojamas.

**Atminties turinys buvo ištrintas.**

- Maitinimo tiekimo laidas arba akumuliatorius buvo atjungtas arba yra prijungtas netinkamai.

**Jrašytos stotys ir tikslus laikas buvo panaikinti.**

**Perdegė saugiklis.**

**Kai perjungiamo uždegimo padėtis, pasigirsta triukšmas.**

- Laidai nėra teisingai suderinti su automobilio papildoma maitinimo jungtimi.

**Atkūrimo arba priėmimo metu prasideda demonstracinis režimas.**

- Jei 5 minutes neatliekamas joks veiksmas, kai nustatyta [DEMO-ON], prasideda demonstracinis režimas.
  - Nustatykite [DEMO-OFF] (11 psl.).

---

**Iš ekrano lango dingsta arba jame nepasirodo rodinys.**

- Apšvietimo perjungimas nustatytas kaip [DIM-ON] (13 psl.).
- Paspaudus ir laikant nuspaustą OFF, rodinys dingsta.
  - Spauskite įrenginio mygtuką OFF, kol pasirodys rodinys.
- Jungtys yra nešvarios (15 psl.).

---

**Ekranas / apšvietimas mirksi.**

- Nepakankamas maitinimo tiekimas.
  - Patikrinkite, ar iš automobilio akumuliatoriaus tiekiamas pakankamas maitinimas. (Maitinimo reikalavimas: 12V pastovioji srovė.)

---

**Neveikia valdymo mygtukai.**

**Nepavyksta išimti disko.**

- Paspauskite DSP/L ir  (atgal) / MODE ilgiau nei 2sekundes, kad iš naujo nustatytumėte įrenginį. Atmintyje saugomas turinys panaikinamas. Saugumo sumetimais nenustatinėkite įrenginio iš naujo, kai vairuojate.

---

### Radijo priėmimas

**Nepriimamos stotys.**

**Garsas triukšmingas.**

- Neteisingai sujungta.
  - Patikrinkite automobilio antenos jungtį.
  - Jei automobilio antena neišsikiša, patikrinkite, kaip prijungtas antenos valdymo laidas.

---

**Nepavyksta įjungti iš anksto nustatytos stoties.**

- Transliavimo signalas per silpnas.

---

**Nepavyksta nustatyti 65–74 MHz FM3.**

- [AREA] nustatyta kaip [EUROPE].
  - Nustatykite [AREA] kaip [RUSSIA] (11 psl.).

---

### RDS

**Nepavyksta gauti RDS paslaugų (kai [AREA] nustatyta kaip [RUSSIA]).**

- Pasirinkta FM3.
  - Pasirinkite FM1 arba FM2.
- RDS paslaugos šiame regione nepasiekiamos.

---

## Funkcija SEEK prasideda praėjus kelioms klausymosi sekundėms.

- Stotis nėra TP stotis arba jo signalas silpnas.
  - Išjunkite TA (8 psl.).

---

## Nėra pranešimų apie eismą.

- Aktyvinkite TA (8 psl.).
- Stotis netransliuoja jokių pranešimų apie eismą, nepaisant to, kad yra TP.
  - Nustatykite kitą stotį.

---

## PTY rodo [- - - - -].

- Dabartinė stotis nėra RDS stotis.
- Negaunami RDS duomenys.
- Stotis nenurodo programos tipo.

---

## Mirksi programos tarnybos pavadinimas.

- Nėra alternatyvaus dabartinės stoties dažnio.
  - Paspauskite SEEK +/-, kol mirksi programos tarnybos pavadinimas. Pasirodo [PI SEEK], o įrenginys pradeda ieškoti kito dažnio su tais pačiais PI (programos identifikavimo) duomenimis.

---

## CD atkūrimas

### Nepavyksta paleisti disko.

- Apgadintas arba nešvarus diskas.
- CD-R / CD-RW neskirtas naudoti kaip garso diskas (14 psl.).

---

### Nepavyksta atkurti MP3 / WMA failų.

- Diskas nėra suderinamas su MP3 / WMA formatu ir versija. Išsamesnės informacijos apie paleidžiamus diskus ir formatus žr. pagalbos svetainėje, kurios adresas nurodytas ant galinio viršelio.

---

### Paleisti MP3 / WMA failus užtrunka ilgiau nei kitokius.

- Toliau nurodyti diskai, kuriems atkurti reikia daugiau laiko.
  - Diskai, kuriuose įrašyta sudėtinga failų medžio struktūra.
  - Diskai, įrašyti kelių seansų formatu.
  - Diskai, kurių duomenis galima papildyti.

---

### Praleidžiami garsai.

- Apgadintas arba nešvarus diskas.

---

## USB įrenginio atkūrimas

### Nepavyksta paleisti elementų naudojant USB šakotuvą.

- Šis įrenginys neatpažįsta USB įrenginių, prijungtų per USB šakotuvą.

---

### Paleisti USB įrenginį užtrunka ilgiau.

- USB įrenginyje yra failų su sudėtinga medžio struktūra.

---

### Garsas trūkinėja.

- Garsas gali trūkinėti esant dideliame dažniui bitais.
- DRM failų (kuriems numatyta skaitmeninė autorių teisių apsauga (angl. „Digital Rights Management“, DRM)) kai kuriais atvejais gali nepavykti paleisti.

---

### Nepavyksta paleisti garso failo.

- Naudojant kitas nei FAT16 arba FAT32 failų sistemas suformatuoti USB įrenginiai nepalaikomi.\*

\* Šis įrenginys palaiko FAT16 ir FAT32, bei kai kurie USB įrenginiai gali palaikyti ne visus šiuos FAT. Išsamesios informacijos žr. USB įrenginio naudojimo instrukcijoje arba susisiekite su gamintoju.

---

### Nepavyksta atlikti albumo ir elementų (peršokimo režimas) praleidimo ir garso takelio paieškos pagal pavadinimą („Quick-BrowZer“) veiksmų.

- Šių veiksmų negalima atlikti, kai USB įrenginys prijungtas „Android“ režimu.
  - Pasirinkite [USB MODE] nustatymą [MSC/MTP] (12 psl.).
- Nenustatytas tinkamas įrenginio USB režimas.
  - Įsitinkinkite, kad pasirinktas įrenginio USB režimas yra MSC/MTP.

---

### Garsas neatkuriamas „Android“ režimu.

- Kai įrenginys veikia „Android“ režimu, garsas atkuriamas tik „Android“ išmaniuoju telefonu.
  - Patikrinkite garso atkūrimo programos „Android“ išmaniajame telefone būseną.
  - Gali nepavykti tinkamai atkurti dėl „Android“ išmaniojo telefono.

---

## Pranešimai

Naudojant sistemą gali būti rodomi arba mirksėti toliau nurodyti pranešimai.

---

**CD ERROR:** nepavyksta paleisti disko. Diskas bus išstumtas automatiškai.

→ Nuvalykite arba teisingai įdėkite diską, įsitikinkite, kad diskas nėra tuščias ar sugedęs.

---

**CD NO MUSIC:** nėra failo, kurį galima paleisti. Diskas bus išstumtas automatiškai.

→ Įdėkite diską, kuriame yra paleidžiamų failų (16 psl.).

---

**CD PUSH EJT:** nepavyksta tinkamai išimti disko.

→ Paspauskite ▲ (išimti).

---

**HUB NO SUPRT:** USB šakotuvai nepalaikomi.

---

### INVALID

→ Pasirinktas veiksmas gali būti netinkamas.

---

**NO AF:** nėra alternatyvių dažnių.

→ Paspauskite SEEK +/-, kol mirksi programos tarnybos pavadinimas. Įrenginys pradeda ieškoti kito dažnio su tais pačiais PI (programos identifikavimo) duomenimis (pasirodo [PI SEEK]).

---

**NO TP:** nėra eismo programų.

→ Įrenginys toliau ieškos pasiekiamų TP stočių.

---

### NOT SUPPORT - ANDROID MODE

→ Prie įrenginio prijungtas USB įrenginys, kuris nepalaiko AOA („Android Open Accessory“) 2.0, kai [USB MODE] nustatytas kaip [ANDROID].  
– Pasirinkite [USB MODE] nustatymą [MSC/MTP] (12 psl.).

---

**OVERLOAD:** USB įrenginys perkrautas.

→ Atjunkite USB įrenginį, tada paspauskite SRC, kad pasirinktumėte kitą šaltinį.  
→ USB įrenginys sugedęs arba prijungtas įrenginys yra nepalaikomas.

---

**READ:** dabar skaitoma informacija.

→ Palaukite, kol baigsis nuskaitymas ir automatiškai prasidės atkūrimas. Tai gali šiek tiek užtrukti, priklausomai nuo failų struktūros.

---

**USB ERROR:** nepavyksta paleisti USB įrenginio.

→ Dar kartą prijunkite USB įrenginį.

---

**USB NO DEV:** USB įrenginys neprijungtas arba neatpažįstamas.

→ Įsitikinkite, kad USB įrenginys arba USB laidas prijungti patikimai.

---

**USB NO MUSIC:** nėra failo, kurį galima paleisti.

→ Prijunkite USB įrenginį, kuriame yra paleidžiamų failų (16 psl.).

---

**USB NO SUPRT:** USB įrenginys nepalaikomas.

→ Išsamesnės informacijos apie turimo USB įrenginio suderinamumą žr. pagalbos svetainėje, kurios adresas nurodytas ant galinio viršelio.

---

**LLLL arba 𐄂𐄂𐄂𐄂:** pasiekta disko pradžia arba pabaiga.

---

**\_ (pabraukimas):** simbolio parodyti neįmanoma.

## Naudojant vairo nuotolinio valdymo pultą

---

**ERROR:** registruojant funkciją įvyko klaida.

→ Dar kartą atlikite registraciją nuo tos funkcijos, per kurią įvyko klaida (12 psl.).

---

**TIMEOUT:** funkcijos registracija nepavyko, nes baigėsi skirtasis laikas.

→ Pabandykite užregistruoti, kol mirksi [REGISTER] (apie 6 sekundes) (12 psl.).

Jei šiais sprendimais nepavyksta išspręsti situacijos, pasitarkite su artimiausiu „Sony“ pardavėju.

Jei įrenginį remontuoti vešite dėl problemos, susijusios su CD atkūrimu, pasiimkite ir diską, kurį naudojote, kai prasidėjo problema.

### Dėmesio

- Visus įžeminimo laidus nuveskite į bendrą įžeminimo tašką.
- Saugokite, kad laidai nebūtų prispausti varžtais ir neįstrigtų važiuojančiose dalyse (pvz., sėdynės bėgeliuose).
- Prieš sujungdami jungtis, išjunkite automobilio degimą, kad neįvyktų trumpasis jungimas.
- Maitinimo tiekimo laidą ⑥ pirmiausia prijunkite prie įrenginio ir garsiakalbių, o paskui – prie papildomos maitinimo jungties.
- Bet kokius palaidus neprijungtus laidus dėl saugumo izoliuokite elektros izoliacine juostele.

### Atsargumo priemonės

- Montavimo vietą pasirinkite atidžiai, kad įrenginys netrukdytų vairuoti.
- Venkite montuoti įrenginį tokiose vietose, kur jį veiktų dulkės, purvas, didelė vibracija ar aukšta temperatūra dėl tiesioginės saulės šviesos ar arti esančių šildymo kanalų.
- Kad sumontuotumėte saugiai ir patikimai, naudokite tik pridedamą montavimo įrangą.

#### Pastaba dėl maitinimo tiekimo laido (geltono)

Kai prijungiate šį įrenginį kartu su kitais erdvinio garso komponentais, automobilio elektros grandinės, prie kurios jungiate įrenginį, srovės stiprumas amperais turi būti didesnis, nei visų komponentų saugiklių srovės stiprumo amperais klasių suma.

#### Montavimo kampo reguliavimas

Nustatykite mažesnę nei 45° montavimo kampą.

## Montavimui reikalingų dalių sąrašas

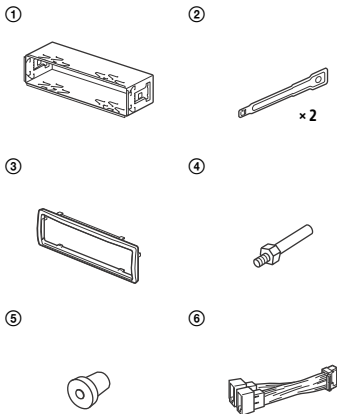

- Šiame dalių sąrašė nurodytas ne visas pakuotės turinys.
- Prieš supakuojant įrenginį, prie jo buvo pritvirtintas laikiklis ① ir apsauginis rėmelis ③. Prieš montuodami įrenginį, atkabinimo kaišteliais ② nuimkite laikiklį ① nuo įrenginio. Išsamios informacijos žr. „Apsauginio rėmelio ir laikiklio nuėmimas“ (25 psl.).
- Atkabinimo kaištelius ② pasilikite ateičiai, nes jie reikalingi ir tam, kad galėtumėte išimti įrenginį iš automobilio.

# Prijungimas

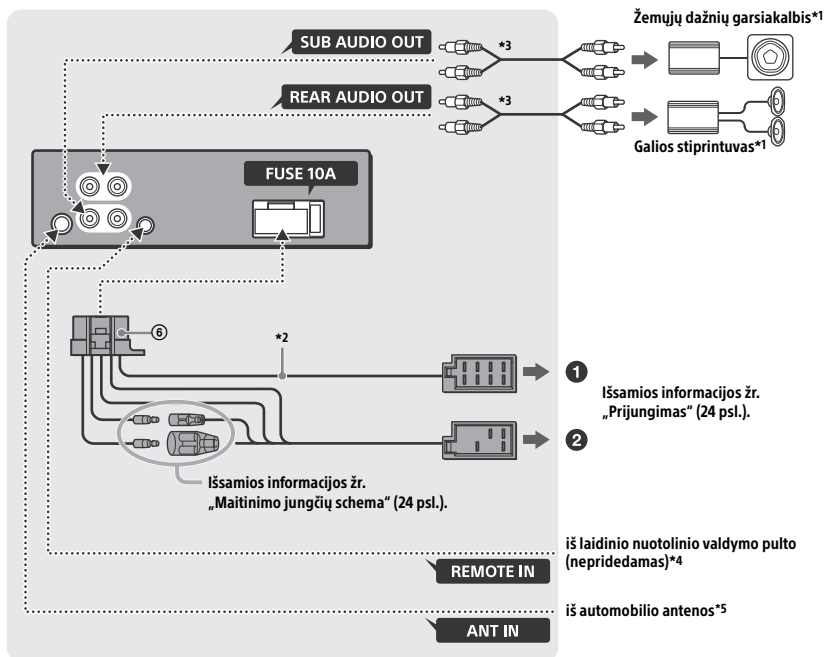

\*1 Nepridedamas

\*2 Garsiakalbių varža: 4–8  $\Omega$   $\times$  4

\*3 RCA kištuko laidas (nepridedamas)

\*4 Atsižvelgiant į automobilio tipą, gali reikėti naudoti adapterį, skirtą laidiniam nuotolinio valdymo pultui (nepridedamas). Informacijos apie laidinio nuotolinio valdymo pulto naudojimą žr. „Laidinio nuotolinio valdymo pulto naudojimas“ (25 psl.).

\*5 Priklausomai nuo automobilio tipo, gali reikėti naudoti adapterį (nepridedamas), jeigu antenos jungtis netinka.

## Prijungimas

Jei elektrinė antena yra be relės dėžutės, šį įrenginį prijungiant pridedamu maitinimo tiekimo laidu ⑥ galima sugadinti anteną.

### 1 | automobilio garsiakalbio jungtį

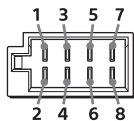

1	Galinis garsiakalbis (dešinysis)	⊕	Violetinis
2		⊖	Dryžuotas violetinis / juodas
3	Priekinis garsiakalbis (dešinysis)	⊕	Pilkas
4		⊖	Dryžuotas pilkas / juodas
5	Priekinis garsiakalbis (kairysis)	⊕	Baltas
6		⊖	Dryžuotas baltas / juodas
7	Galinis garsiakalbis (kairysis)	⊕	Žalias
8		⊖	Dryžuotas žalias / juodas

### 2 | automobilio elektros jungtį

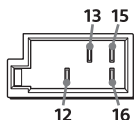

12	nepertraukiamas maitinimo tiekimas	Geltonas
13	elektrinės antenos / galios stiprintuvo valdymas (REM OUT)	Dryžuotas mėlynas / baltas
15	įjungtas maitinimo tiekimas	Raudonas
16	įžeminimas	Juodas

## Žemųjų dažnių garsiakalbio paprastas prijungimas

Kai žemųjų dažnių garsiakalbis prijungtas prie galinio garsiakalbio laido, žemųjų dažnių garsiakalbį galite naudoti be galios stiprintuvo.

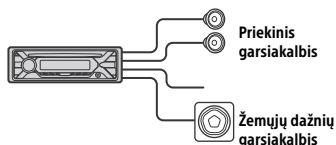

### Pastabos

- Reikia paruošti galinio garsiakalbio laidus.
- Kad išvengtumėte žalos, naudokite žemųjų dažnių garsiakalbį, kurio varža 4–8 Ω ir atitinkama nominali galia.

## Išlaikymo atmintyje jungtis

Kai prijungtas geltonas maitinimo tiekimo laidas, atminties grandinei maitinimas bus tiekiamas visada, netgi kai uždegimo jungiklis išjungtas.

## Garsiakalbių prijungimas

- Prieš prijungdami garsiakalbius, išjunkite įrenginį.
- Kad išvengtumėte žalos, naudokite garsiakalbius, kurių varža 4–8 Ω ir atitinkama nominali galia.

## Maitinimo jungčių schema

Atsižvelkite į automobilio papildomą maitinimo jungtį ir tinkamai sujunkite laidų jungtis.

### Papildoma maitinimo jungtis

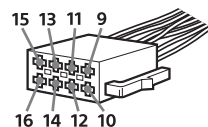



## Paprasta jungtis

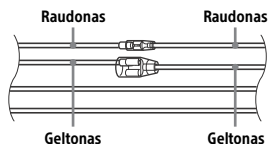

12	nepertraukiamas maitinimo tiekimas	Geltonas
15	įjungtas maitinimo tiekimas	Raudonas

## Kai raudono ir geltono laidų padėtys atvirkščios

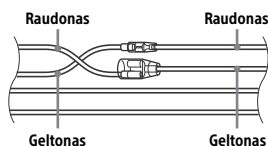

12	įjungtas maitinimo tiekimas	Geltonas
15	nepertraukiamas maitinimo tiekimas	Raudonas

## Kai automobilyje nėra ACC padėties

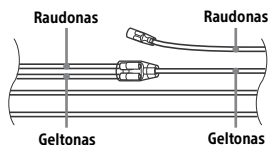

Tinkamai sutapdinę jungtis ir sujungę maitinimo tiekimo laidus, prijunkite įrenginį prie automobilio maitinimo tiekimo. Jei prijungiant įrenginį kiltų klausimų ar problemų, neaptarę šiame vadove, pasitarkite su automobilio pardavėju.

## Laidinio nuotolinio valdymo pulto naudojimas

- 1 Kad galėtumėte naudotis laidiniu nuotolinio valdymo pultu, parametą [STR CONTROL], esantį dalyje [SET STEERING], nustatykite kaip [PRESET] (11 psl.).

## Montavimas

### Apsauginio rėmelio ir laikiklio nuėmimas

Prieš montuodami įrenginį, nuo jo nuimkite apsauginį rėmelį ③ ir laikiklį ①.

- 1 Suimkite abu apsauginio rėmelio ③ kraštus, tada jį patraukite.

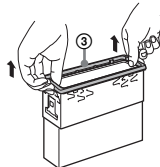

- 2 Įkiškite abu atkabavimo kaištelius ②, kol jie spragtelės ir patraukite laikiklį ① žemyn, tada įrenginį patraukite aukštyn, kad juos atskirtumėte.

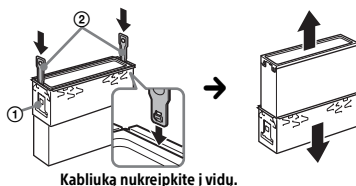

Kabliuką nukreipkite į vidų.

## Įrenginio montavimas prietaisų skydelyje

Prieš montuodami įsitikinkite, kad abiejose laikiklio pusėse esantys fiksiatoriai ① į vidaus pusę įlenkti 2 mm.

- 1 Įstatykite laikiklį ① į prietaisų skydelį, tada užlenkite kaištelių į išorę, kad laikiklis tvirtai užsifiksuotų.

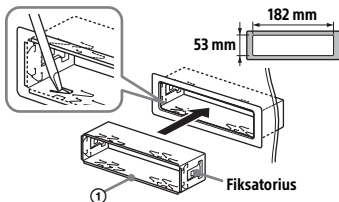

- 2 Sumontuokite įrenginį laikiklyje ①, tada uždėkite apsauginį rėmelį ③.

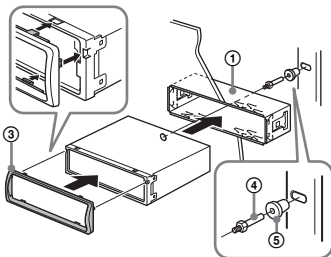

### Pastabos

- Jei fiksiatoriai bus tiesūs ar užlinkę į išorę, įrenginys nebus sumontuotas patikimai ir gali iššokti.
- Įsitikinkite, kad 4 apsauginio rėmelio ③ fiksiatorius tinkamai įstatėte į įrenginio lizdus.

## Priekinio skydelio nuėmimas ir uždėjimas

Išsamios informacijos žr. „Priekinio skydelio nuėmimas“ (5 psl.).

## Įrenginio nustatymas iš naujo

Išsamios informacijos žr. „Įrenginio nustatymas iš naujo“ (6 psl.).

## Saugiklio pakeitimas

Keisdami saugiklį įsitikinkite, kad naujo saugiklio srovės stiprumo amperais klasė tokia pati, kaip originalaus saugiklio. Jei saugiklis perdega, patikrinkite maitinimo jungtį ir pakeiskite saugiklį. Jei pakeistas saugiklis vėl perdega, tai gali būti dėl vidinio gedimo. Tokiu atveju kreipkitės į artimiausią „Sony“ parduotuvę.

Saugiklis (10 A)

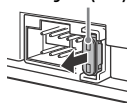



## Pagalbos svetainė

Jei turėtumėte klausimų ar norėtumėte gauti naujausios pagalbos informacijos apie šį gaminį, apsilankykite toliau nurodytoje interneto svetainėje:

<http://www.sony.eu/support>

Užregistruokite savo gaminį internetu, adresu:

<http://www.sony.eu/mysony>

