

Бастапқы аудио жүйесі

Пайдалану нұсқаулары

ЕСКЕРТУ

Өрт шығу немесе ток соғу қаупін азайту үшін бұл құрылғыға жаңбыр не ылғал тигізбеңіз.

Өрт қаупін азайту үшін құрылғының желдететін саңылауын газетпен, дастарханмен, пердемен және тағы басқа нәрселермен жаппаңыз.

Құрылғыны ашық жалын көздеріне (мысалы, жанып тұрған отқа) тигізбеңіз.

Өрт шығу немесе ток соғу қаупін азайту үшін бұл құрылғыға тамшы, шашыранды тигізбеңіз немесе ваза сияқты сұйықтық толы заттарды құрылғыға қоймаңыз.

Құрылғыны кітап сөресі немесе қабырға шкафы секілді шектеулі орынға қоймаңыз.

Құрылғыны ток көзінен ажырату үшін штепсель қолданылатындықтан, құрылғыны оңай қолжетімді айнималы ток розеткасына сұғыңыз. Құрылғының дұрыс істемеуін байқасаңыз, бірден негізгі тығынды айнималы ток розеткасынан ажыратыңыз.

Батареяларды немесе батареялар салынған құрылғыларды күннің көзі және өрт сияқты ыстық жерлерге шығармаңыз.

Құрылғы өздігінен өшіп қалғанның өзінде айнималы ток розеткасына қосылғандықтан, құрылғы ток көзінен ажыратылмайды.

АБАЙ БОЛЫҢЫЗ

Оптикалық құралдарды осы өніммен пайдалану көзге қауіп төндіреді.

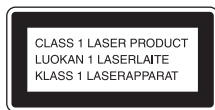

Бұл құрылғы CLASS 1 LASER өнімі деп жіктеледі. Бұл белгі артқы жақта орналасқан.

Ескі электр және электрондық жабдықты қоқысқа тастау (бөлек жинау жүйелері бар Еуропалық Одақта және басқа да еуропалық елдерде қолданылады)



Өнімдегі, батареядағы немесе қаптамадағы бұл таңба өнім мен батареяға тұрмыстық қалдық ретінде қарауға болмайтынын білдіреді.

Белгілі бір батареяларда

бұл таңба химиялық таңбамен бірге пайдаланылуы мүмкін. Батарея құрамында 0,0005% сынап немесе 0,004% қорғасын болса, сынаптың (Hg) немесе қорғасынның (Pb) химиялық таңбалары қосылады. Бұл өнімдер мен батареяларды дұрыс жолмен тастау арқылы дұрыс тастамау кесірінен қоршаған орта мен адам денсаулығына тиетін жағымсыз әсерлердің алдын алуға болады. Материалдарды кәдеге жарату табиғи ресурстарды сақтауға көмектеседі. Қауіпсіздік, жұмыс өнімділігі және деректер тұтастығы үшін өнімдерге батареяны үнемі қосып қою қажет етілген жағдайда бұл батареяны тек білікті қызмет көрсетуші маман ауыстыруы керек. Батарея, электр және электрондық құралдар дұрыс қолданылуы үшін бұл өнімдерді пайдаланылу мерзімі аяқталғаннан кейін электр және электрондық жабдықты қайта өңделуі үшін арнайы жинау орнына өткізіңіз. Барлық басқа батареялар үшін батареяны өнімнен қауіпсіз шығару жолдары туралы бөлімнен қараңыз. Қалдық батареяларды кәдеге жарату мақсатымен батареяны арнайы жинау орнына тастаңыз. Бұл өнімді немесе батареяны қайта өңдеу туралы толығырақ ақпарат алу үшін жергілікті қоғамдық мекемеге, тұрмыстық қалдық тастау қызметіне немесе өнім немесе батарея сатып алынған дүкенге хабарласыңыз.

Тұтынушыларға ескерту: төмендегі ақпарат ЕО директиваларын қолданатын елдерде ғана сатылатын жабдық үшін қолданылады.

Бұл өнім Sony корпорациясы (1-7-1 Konan Minato-ku Tokyo, 108-0075 Japan) тарапынан немесе оның атынан өндірілген. Еуропалық Одақ заңнамасына қарай өнімнің сәйкестігіне қатысты сұраулар мына өкілетті өкілдікке жіберілуі керек: Sony Deutschland GmbH, Hedelfinger Strasse 61, 70327 Штутгарт, Германия. Қызмет көрсету немесе кепілдік мәселелері бойынша бөлек қызмет көрсету немесе кепілдік құжаттарында берілген мекенжайларға хабарласыңыз.

Осы құжат арқылы Sony Corp. бұл жабдықтың маңызды талаптар мен 1999/5/ЕС директивасының басқа қатысты ережелерімен үйлесімді екендігін жариялайды.

Мәліметтер алу үшін келесі URL мекенжайына кіріңіз:
<http://www.compliance.sony.de/>



DualDisc дискілері туралы ескерту

DualDisc дискісі дегеніміз бір бетіне DVD пішімінде жазылған материал және екінші бетіне дыбыс материалы жазылған екі жақты диск. Алайда, аудио материал бар жағы компакт диск (CD) стандартына сәйкес келмейтіндіктен, осы өнімде ойнатуға кепілдік жоқ.

Құқықты қорғау технологияларымен кодталған музыкалық дискілер

Бұл өнім компакт диск (CD) стандартына сәйкес келетін ойнату дискілеріне арналған. Жақында, құқықты қорғау технологияларымен кодталған әр түрлі музыкалық дискілер бірнеше жазу компанияларымен белгіленеді. Сол дискілердің арасында CD стандартына сәйкес келетін және осы өнім арқылы айналмауы мүмкін кейбір дискілердің болуынан хабардар болыңыз.

Бастапқы аудио жүйесі CD немесе USB құрылғыларындағы музыканы кері ойнатуға, музыканы USB құрылғыларына тасымалдауға, радио станцияларын тыңдауға және BLUETOOTH құрылғыларында музыканы тыңдауға пайдаланылады.

Мазмұны

Бөлшектер мен басқару
элементтері туралы нұсқаулық 5

Жұмысты бастау

Жүйені қауіпсіз орнату 8
Батареяларды салу 9
Сағат қою 9
Қуат басқармасы туралы
ақпарат 9

Диск

CD/MP3 дискісін ойнату 10

Тюнер

Радио тыңдау 12

USB құрылғысы

USB құрылғысын пайдалану
алдында 13
Дисктен музыканы
тасымалдау 14
Файлды ойнату 15

BLUETOOTH құрылғысы

BLUETOOTH сымсыз
технологиясы туралы ақпарат 18
BLUETOOTH құрылғысы арқылы
музыка сымсыз тыңдау 18
BLUETOOTH аудио кодектерін
орнату 22
BLUETOOTH күту режимі
функциясын орнату 22
BLUETOOTH сигналын қосу
немесе өшіру 23
«SongPal» қолданбасын
BLUETOOTH арқылы
пайдалану 23

Басқа әрекеттер

Қосымша аудио құрамдасын
пайдалану 24
Дыбысты реттеу 24
Дисплейді өзгерту 25
Таймерлерді қолдану 25

Қосымша ақпарат

Үйлесімді құрылғылар туралы
ақпарат 27
Ақауларды жою 27
Хабарлар 32
Сақтық шаралары 32
Техникалық сипаттамалары 34
Лицензия және сауда белгісі
туралы ескерту 37

Бөлшектер мен басқару элементтері туралы нұсқаулық

Бұл нұсқаулықта қашықтан басқару құралы пайдаланылатын әрекеттер түсіндіріледі, бірақ бірдей немесе ұқсас атаулары бар құрылғыдағы түймелермен бірдей жұмыс та атқарады.

Құрылғы

Солтүстік Америка, Еуропа, Ресей және Австралия үлгілеріне арналған

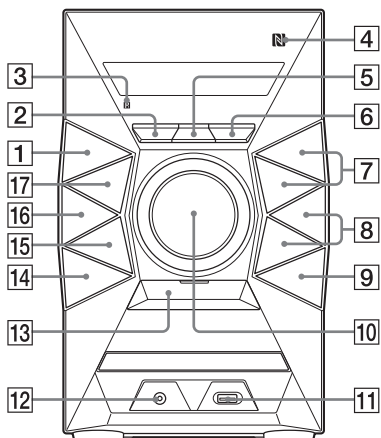

Орталық шығыс, Африка және Латын Америкасы үлгілеріне арналған

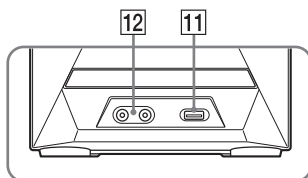

Балалардан қорғау функциясы туралы ақпарат

Қате басқарылуын болдырмау үшін құрылғыдағы I/⏻ (қосу/күту режимі) түймесінен басқа түймелерді құлыптауға болады. Құрылғыдағы ■ (тоқтату) түймесін дисплейде «LOCK ON» немесе «LOCK OFF» пайда болғанша басып тұрыңыз. Құрылғыдағы I/⏻ түймесінен басқа түймелер құлыпталады немесе босатылады.

Қашықтан басқару құралы

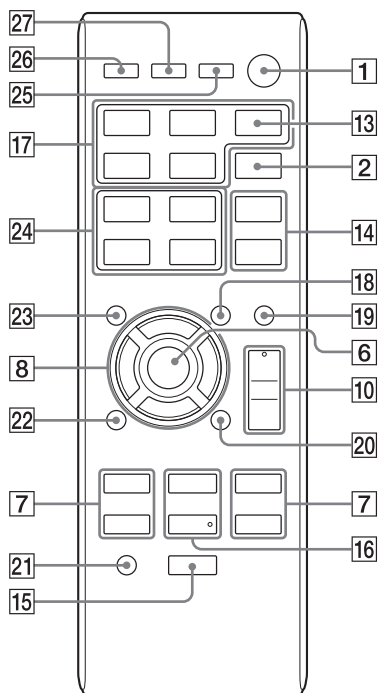

- 1 I/⏻ (қосу/күту режимі) түймесі
Жүйені қосу не өшіру үшін басыңыз.
- 2 MEGA BASS түймесі (беті: 24)
Қосымша динамикалық дыбыс шығару үшін басыңыз.
- 3 Қашықтан басқару құралының сенсоры
- 4 (N белгісі) (беті: 20)
Near Field Communication (NFC) сенсорлық нүкте көрсеткіші.
- 5 REC TO USB түймесі (беті: 14)
Музыканы дисктен қосылған қосымша USB құрылғысына тасымалдау үшін басыңыз.
- 6 Құрылғы: ENTER түймесі
Қашықтан басқару құралы:
+ түймесі
Параметрлерді енгізу/растау үшін басыңыз.

7 TUNING+/TUNING– түймесі

Қажетті станцияны реттеу үшін басыңыз.

◀◀ (артқа өту)/▶▶ (алға өту) түймесі

Тректі немесе файлды таңдау үшін басыңыз.

◀◀ (артқа)/▶▶ (жылдам алға) түймесі

Тректе немесе файлда нүктені табу үшін басыңыз.

Қашықтан басқару құралы:

PRESET+/PRESET– түймесі

Алдын ала орнатылған радио станциясын таңдау үшін басыңыз.

8 +/ – (қалтаны таңдау) түймесі (беті: 10, 15)

Қалтаны таңдау үшін басыңыз.

Құрылғы: PRESET+/PRESET– түймесі

Алдын ала орнатылған радио станциясын таңдау үшін басыңыз.

Қашықтан басқару құралы:

⬆/⬇/⬅/➡ түймесі

Элементті таңдау үшін басыңыз.

9 OPEN/CLOSE түймесі

Диск науасын ашу немесе жабу үшін басыңыз.

10 Құрылғы: VOLUME басқару құралы

Дыбыс деңгейін реттеу үшін бұраңыз.

Қашықтан басқару құралы:

VOLUME +*/– түймесі

Дыбыс деңгейін реттеу үшін басыңыз.

11 (USB) порты

Қосымша USB құрылғысын қосыңыз.

12 AUDIO IN ұясы (Солтүстік Америка, Еуропа, Ресей және Австралия үлгілеріне арналған)

AUDIO IN L/R ұялары (Орталық шығыс, Африка және Латын Америкасы үлгілеріне арналған)

Сыртқы аудио құрамдасын қосыңыз.

- 13** **BLUETOOTH (беті: 19)**
— BLUETOOTH функциясын таңдау үшін басыңыз.
— BLUETOOTH жұбын BLUETOOTH функциясында белсендіру үшін басып тұрыңыз.

Құрылғы: BLUETOOTH индикатор (беті: 18)

- 14** **Құрылғы: EQ түймесі**
Қашықтан басқару құралы: EQ +/-EQ – түймесі (24-бет)

Алдын ала орнатылған дыбыс әсерін таңдау үшін басыңыз.

- 15** **■ (тоқтату) түймесі**
— Ойнатуды тоқтату үшін басыңыз.
— Музыка тасымалы барысында тасымалдауды тоқтату үшін басыңыз.

- 16** **Құрылғы: ►|| (ойнату/кідірту) түймесі**

Ойнатуды бастау немесе кідірту үшін басыңыз.

Қашықтан басқару құралы: ► (ойнату)* түймесі

Ойнатуды бастау үшін басыңыз.

Қашықтан басқару құралы: || (кідірту) түймесі

Кідіртуді тоқтату үшін басыңыз.

- 17** **FUNCTION түймесі**
Функцияны таңдау үшін басыңыз.

- 18** **PLAY MODE/TUNING MODE түймесі**
— CD, MP3 дискісін немесе USB құрылғысын ойнату режимін таңдау үшін басыңыз (беті: 10, 16).
— Реттеу режимін таңдау үшін басыңыз (12-бет).

- 19** **REPEAT/FM MODE түймесі**
— Қайталап ойнату режимін белсендіру үшін басыңыз (беті: 10, 15).
— FM қабылдау режимін (моно не стерео) таңдау үшін басыңыз (12-бет).

- 20** **OPTIONS түймесі**
Опция мәзірлеріне өту немесе шығу үшін басыңыз.

- 21** **CLEAR түймесі (беті: 11, 17)**
Бағдарламалар тізімінен соңғы қадамды жою үшін басыңыз.

- 22** **RETURN түймесі**
Алдыңғы дисплейге қайту үшін басыңыз.

- 23** **TUNER MEMORY түймесі (беті: 12)**
Радио станцияны алдын ала орнату үшін басыңыз.

- 24** **TUNER MEMORY NUMBER түймесі (беті: 12)**
Алдын ала орнатылған радио станцияны реттеу үшін басыңыз.

- 25** **DISPLAY түймесі (беті: 25)**
Дисплейдегі ақпаратты өзгерту үшін басыңыз.

- 26** **SLEEP түймесі (беті: 25)**
Ұйқы таймерін орнату үшін басыңыз.

- 27** **TIMER MENU түймесі (беті: 9, 25)**
Сағатты және ойнату таймерін орнату үшін басыңыз.

* Қашықтан басқару құралындағы VOLUME + және ► түймелері қолға сезілетін нүктеден тұрады. Жүйені қолданған кезде қолға сезілетін нүктені белгі ретінде пайдаланыңыз.

Жүйені қауіпсіз орнату

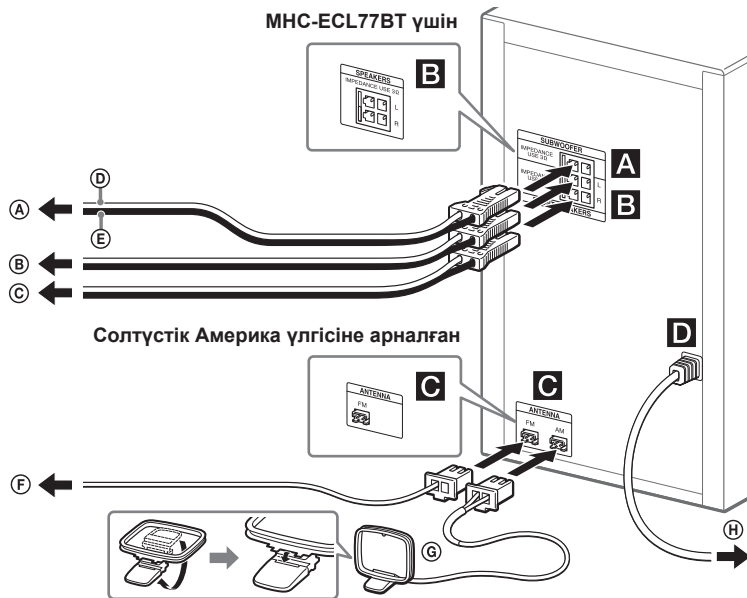

- А Сабвуфер үшін
- Б Сол жақ динамик үшін
- С Оң жақ динамик үшін
- Д Динамик сымы (қызыл/⊕)
- Е Динамик сымы (қара/⊖)

- Ф FM сым антеннасы
(Көлденеңінен созыңыз.)
- Г AM таспалы антеннасы
(Солтүстік Америка үлгісінен басқа)
- Н Қабырға розеткасы үшін

А SUBWOOFER (тек МНС-ECL99BT)

Сабвуфер сымын SUBWOOFER ұясына қосыңыз. Жақсы төменгі жиіліктегі дыбысты қамту үшін сабвуферді тігінен қойыңыз. Сондай-ақ, сабвуферді келесі күйлерде қойыңыз:

- жаңғырықтың болуы аз мүмкіншілікті қатты бетке.
- қабырғадан кемінде бірнеше сантиметр.
- бөлме ортасынан алыс немесе стационарлық толқынның құрылуын болдырмау үшін кітап сөресін қабырғаға қарсы орналастырыңыз.

Б FRONT SPEAKERS (МНС-ECL99BT)/ SPEAKERS (МНС-ECL77BT)

Динамик сымдарын жалғаңыз.

Г ANTENNA

Антенна коннекторын салу кезінде дұрыс бағдарда салынатынын тексеріңіз. Антеннаны орнатқанда жақсы қабылдауды қамтамасыз ететін орны мен бағытын іздеңіз. Антеннаны шұылға жол бермеу үшін динамик сымдары мен ток сымынан алыс ұстаңыз.

Д Қуат

Ток сымын қабырға розеткасына қосыңыз.

Бұл жүйені тасымалдау кезінде

Жүктелген диск жоқ екенін және қосылған USB құрылғысының жоқтығын тексеріп, қуат сымын қабырға розеткасынан ажыратыңыз.

Батареяларды салу

Төменде көрсетілген полярлығын сәйкестендіре отырып R6 (AA өлшемді) батареяны (жинақта берілген) салыңыз.

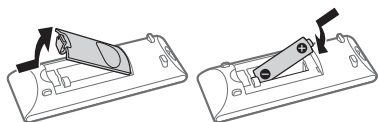

Қашықтан басқару құралын пайдалану бойынша ескертпелер

- Қалыпты пайдалану арқылы батарея алты айға созылуы тиіс.
- Қашықтан басқару құралын ұзақ уақыт пайдаланбасаңыз, шашырау мен коррозиядан қорғау үшін батареяны алып тастаңыз.

Сағат қою

- 1 Жүйені қосу үшін I/⏻ басыңыз.**
- 2 Сағатты орнату режимін таңдау үшін TIMER MENU түймесін басыңыз.**
Егер «SELECT» пайда болса, I◀/▶I түймесін «CLOCK» таңдау үшін қайталап басып, ⊕ (ENTER) түймесін басыңыз.
- 3 Сағатты орнату үшін ⬆/⬇ түймесін қайталап басып, ⊕ түймесін басыңыз.**
- 4 Минуттар орнату үшін бір процедура қолданыңыз.**

Ескерту

Сағат параметрлері ток сым ажыратылғанда немесе қуат ақаулығы пайда болса жоғалады.

Жүйе өшірулі кезде сағатты көрсету

DISPLAY түймесін басыңыз. Сағат бірнеше секунд көрсетіледі.

Қуат басқармасы туралы ақпарат

Әдепкі бойынша осы функция арқылы жүйеде ешқандай амал қолданылмаса және аудио сигналы шықпаса, 15 минуттан кейін автоматты түрде өшіріледі. Қосымша ақпаратты «Автоматты күту функциясын өшіру» (беті: 31) бөлімінен көріңіз.

CD/MP3 дискісін ойнату

1 CD функциясын таңдаңыз.

CD түймесін басыңыз.

2 Дискті ойнатыңыз.

Диск науасын ашу үшін құрылғыдағы **▲ OPEN/CLOSE** түймесін басып, дискті белгілі бетін жоғары қаратып диск науасына салыңыз.

3 Диск науасын жабу үшін құрылғыдағы **▲ OPEN/CLOSE** түймесін басыңыз.

4 Ойнатуды бастаңыз.

▶ (ойнату) түймесін басыңыз.

Басқа әрекеттер

Орындалатын Басу әрекеттер

Ойнатуды тоқтата тұру	 . Ойнатуды жалғастыру үшін ▶ түймесін басыңыз.
Ойнатуды тоқтату	■ . Ойнатуды жалғастыру үшін ▶ түймесін басыңыз. Ойнатуды жалғастырудан бас тарту үшін ■ түймесін қайта басыңыз.
MP3 дискісіндегі қалтаны таңдау	📁 +/📁 – қайталап басыңыз.
Тректі немесе файлды таңдау	◀◀/▶▶ .
Тректе немесе файлда қажетті жерді табу	Ойнату барысында ◀◀/▶▶ түймесін басып тұрып, қажетті нүктеде түймені босатыңыз.
Қайта ойнатуды таңдау	REPEAT/FM MODE түймесін «REP ONE ¹⁾ », «REP FLDR ²⁾ » немесе «REP ALL ³⁾ » пайда болғанша қайталап басыңыз.

Орындалатын Басу әрекеттер

Ойнату режимін өзгерту	Ойнатқыш тоқтаған кезде PLAY MODE/TUNING MODE түймесін қайталап басыңыз. Қалыпты ойнату (диск қалтасындағы барлық MP3 файлдары үшін «FLDR»), еркін ойнату (еркін қалта үшін «SHUF» немесе «FLDRSHUF») немесе бағдарламаны ойнату («PROGRAM») таңдауға болады.
------------------------	---

¹⁾ «REP ONE»: Ағымдағы тректі немесе файлды қайталайды.

²⁾ «REP FLDR» (MP3 дискісі ғана): Ағымдағы қалтаны қайталайды.

³⁾ «REP ALL»: Барлық тректерді немесе файлдарды қайталайды.

MP3 дискілерін ойнату бойынша ескертпелер

- MP3 файлдарынан тұратын дискке файлдардың басқа түрлерін немесе қажетсіз қалталарды сақтамаңыз.
- MP3 файлдары жоқ қалталар өткізіледі.
- MP3 файлдары дискке жазылған ретпен қайта ойнатылады.
- Жүйеде тек «.mp3» кеңейтіміне ие MP3 файлдарын ойнатуға болады.
- Тіпті, файлдың атауында дұрыс файл кеңейтімі көрсетілсе, нақты файл басқа болса, бұл файлды ойнату нәтижесінде жүйенің ақаулығына әкелетін қатты шу құруы мүмкін.
- Максималды саны:
 - қалталар: 256 (түбірлік қалтаны қоса).
 - MP3 файлдары: 999.
 - қалта деңгейлері: 8 (файлдардың тармақты құрылымы).
- Барлық MP3 кодтау/жазу бағдарламалық жасақтамасымен, жазу құрылғысымен және жазу медиасымен үйлесімділікке кепілдік берілмейді. Үйлесімсіз MP3 дискілері шу тудыруы, үзік ойнатылуы немесе мүлдем ойнатылмауы мүмкін.

Мультисеансты дисктерді ойнату туралы ескертпе

Сеанстар бір пішімде бір сеанс ретінде жазылса, жүйе арқылы оларды дискте үзіліссіз ойнатуға болады. Басқа пішімде жазылған сеанс кездессе, сол сессия және одан кейін келетін сессиялар ойнатылмайды. Сессиялар бір пішімде жазылғанымен, кейбір сессиялар ойнатылмауы мүмкін.

Бағдарлама құру (бағдарламаны ойнату)

1 CD функциясын таңдаңыз.

CD түймесін басыңыз.

2 Ойнату режимін таңдаңыз.

Ойнатқыш тоқтап тұрған кезде PLAY MODE/TUNING MODE түймесін «PROGRAM» пайда болғанша қайталап басыңыз.

3 Қажетті тректі немесе файл нөмірін таңдаңыз.

Қалаған трек немесе файлдың нөмірі шыққанша ◀◀/▶▶ түймесін қайталап басыңыз.

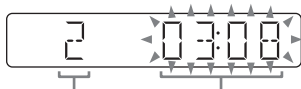

Таңдалған трек немесе файл нөмірі

Таңдалған тректің жалпы ойнатылу уақыты (тек CD-DA дискісі)

MP3 файлдарын белгілі бір қалтада бағдарламау кезінде қажетті қалтаны таңдау үшін +/ – түймесін қайталап басып, қажетті файлды таңдаңыз.

4 Таңдалған тректі немесе файлды бағдарламалаңыз.

Таңдалған тректі немесе файлды енгізу үшін ⊕ түймесін басыңыз.

5 Жалпы 64 трекке немесе файлға дейін қосымша тректер немесе файлдар бағдарламалау үшін 3-4 қадамдарын қайталаңыз.

6 Тректер немесе файлдар бағдарламасын ойнату үшін ► түймесін басыңыз.

Келесі операциялардың бірін орындау кезінде бағдарлама жойылады:

- функцияны өзгерту.
- жүйені өшіру.
- қуат сымын ажырату.
- диск науасын ашу.

Сол бағдарламаны қайта ойнату үшін ► түймесін басыңыз.

Бағдарлама ойнатылуын болдырмау

PLAY MODE/TUNING MODE түймесін басыңыз.

Бағдарламалар тізімінен соңғы қадамды жою

Ойнату тоқтатылған кезде CLEAR түймесін басыңыз.

Радио тыңдау

1 Тюнер функциясын таңдаңыз.

Солтүстік Америка үлгісіне арналған

FM функциясын таңдау үшін TUNER (немесе құрылғыдағы FUNCTION) түймесін қайталап басыңыз.

Басқа үлгілерге арналған

FM немесе AM функциясын таңдау үшін TUNER (немесе құрылғыдағы FUNCTION) түймесін қайталап басыңыз.

2 Реттеуді орындаңыз.

Автоматты сканерлеуге арналған PLAY MODE/TUNING MODE түймесін «AUTO» пайда болғанша қайталап басып, TUNING+/TUNING- түймесін басыңыз. Станция табылған кезде сканерлеу автоматты түрде тоқтатылады.



Егер іздеу тоқтамаса, оны тоқтату үшін ■ түймесін басып, қолмен реттеңіз (төменде).

Қолмен реттеуге арналған

PLAY MODE/TUNING MODE түймесін «MANUAL» пайда болғанша қайталап басып, қажетті станцияға реттеу үшін TUNING+/TUNING- түймесін қайталап басыңыз.

RDS қызметтерін қамтамасыз ететін станцияны реттегенде, теледидар дисплейде бағдарлама станция атауы пайда болады (тек Еуропа үлгісіне арналған).

Кеңес

Әлсіз FM стерео станциясында атмосфералық кедергілерді азайту үшін REPEAT/FM MODE түймесін «MONO» жазуы шығып стерео қабылдауды өшіргенше қайталап басыңыз. Стерео әсері жойылады, бірақ қабылдау жақсарады.

Радиостанцияларды бастапқы қалпына келтіру

1 Қажетті станцияға реттеңіз.

2 Тюнер жады режимін таңдау үшін TUNER MEMORY түймесін басыңыз.

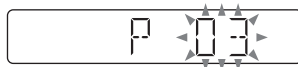

3 Қажетті алдын ала орнатылған нөмірді таңдау үшін PRESET+/PRESET- түймесін қайталап басыңыз.

Егер басқа станция таңдалған алдын ала орнатылған нөмірге әлдеқашан тағайындалса, станция жаңа станциямен ауыстырылады.

4 Станцияны сақтау үшін ⊕ түймесін басыңыз.

5 Басқа станцияларды сақтау үшін 1-4 қадамдарын қайталаңыз.

Алдын ала орнатылған станциялар ток сымының ажыратылғанына қарамастан немесе қуат ақаулығы пайда болса, жарты күнге сақталады.

Солтүстік Америка үлгісіне арналған

20 FM станциясына дейін бастапқы қалпына келтіруге болады.

Басқа үлгілерге арналған

20 FM және 10 AM станциясына дейін бастапқы қалпына келтіруге болады.

Алдын ала орнатылған радио станцияға реттеу

Егер радио станциясы 1-4 алдын ала орнатылған нөміріне тіркелсе, тюнер функциясы таңдалған кезде радио станцияны MEMORY NUMBER (1-4) түймесін басу арқылы реттеуге болады. Егер радио станциясы алдын ала орнатылған 5 немесе одан жоғары нөмірге тіркелсе, PLAY MODE/TUNING MODE түймесін «PRESET» пайда болғанша басып, қажетті алдын ала орнатылған нөмірді таңдау үшін PRESET+/PRESET- түймесін қайталап басыңыз.

USB құрылғысын пайдалану алдында

Үйлесімді USB құрылғыларын «Үйлесімді құрылғылар туралы ақпарат» (беті: 27) бөлімінен көріңіз.
(Apple құрылғыларын жүйемен BLUETOOTH байланысы арқылы ғана пайдалануға болады.)

Ескертпелер

- USB кабелі қажет болғанда, USB құрылғысымен бірге келген USB кабелін жалғаңыз. Операция режимі туралы толық мәліметтерді қосылатын USB құрылғысының пайдалану нұсқаулығынан көріңіз.
- Қосылатын USB құрылғысының түріне байланысты «SEARCH» пайда болғанша ұзақ уақыт алуы мүмкін.
- Жүйені және USB құрылғысын USB түймешігі арқылы жалғамаңыз.
- USB құрылғысы салынған кезде жүйе USB құрылғысындағы барлық файлдарды оқиды. USB құрылғысында қалталар немесе файлдар көп болса, USB құрылғысын оқып болғанша біраз уақыт өтуі мүмкін.
- Кейбір қосылған USB құрылғыларымен операция орындалғаннан кейін осы жүйемен орындалмас бұрын кідіріс болуы мүмкін.
- Кодтау/жазу бағдарламалық құралдарының барлығымен үйлесімдіктің болуына кепілдік берілмейді. USB құрылғысындағы аудио файлдар үйлесімсіз бағдарламалық жасақтамамен кодталған болса, шу, үзілген аудио шығаруы мүмкін немесе барлығын ойнатпауы мүмкін.
- Бұл жүйе жалғанған USB құрылғысының кейбір функцияларына қолдау көрсетпеуі мүмкін.
- USB құрылғысын тасымалдау немесе жою операциялары барысында шығармаңыз. Бұлай істеу құрылғыдағы деректі бұзуы мүмкін немесе құрылғыға зақым келтіруі мүмкін.

Жүйені батареяны зарядтау құралы ретінде пайдалану

Жүйені қайта зарядтау функциясынан тұратын USB құрылғылары үшін батареяны зарядтау құралы ретінде пайдалануға болады.

USB құрылғысын (USB) портына қосыңыз.

USB құрылғысы  (USB) портына қосылған кезде зарядтау басталады. Мәліметтерді USB құрылғысының пайдаланушы нұсқаулығынан көріңіз.

Дисктен музыканы тасымалдау

Бұл жүйенің келесі тасымалдау әдістері арқылы музыканы дисктен (CD-DA немесе MP3 дискісі) тасымалдауға болады.

CD SYNC тасымалы: Барлық CD-DA тректерін CD-DA дискісінен тасымалдаңыз.

MP3 қалтасының тасымалы: MP3 файлдарын MP3 дискісінің белгілі бір қалтасына тасымалдаңыз.

REC1 тасымалы: Ағымдағы ойнатылған тректі немесе MP3 файлын дисктен тасымалдаңыз.



1 CD функциясын таңдаңыз.
CD түймесін басыңыз.

2 USB құрылғысын ψ (USB) портына қосыңыз.







3 Тасымалдау қажет дискті жүктеңіз.

4 Тасымалдауға дайындаңыз.
CD SYNC тасымалы жағдайында 5-қадамға өтіңіз.

MP3 қалтасы тасымалына арналған

MP3 файлдарын белгілі бір қалтаға тасымалдау үшін  + /  – түймесін қажетті қалтаны таңдауға қайталап басыңыз. Одан кейін ойнатуды бастап,  түймесін бір рет басыңыз.

Дисплейде өткен ойнату уақыты тоқтатылғанын тексеріңіз.

REC1 тасымалына арналған
 /  түймесін тасымалдау қажет тректі немесе MP3 файлын таңдау үшін басып, ойнатуды бастаңыз. MP3 файлын белгілі бір қалтаға тасымалдау үшін  + /  – түймесін қажетті қалтаны таңдауға қайталап басып,  /  түймесін тасымалдау қажет MP3 файлын таңдау үшін басыңыз. Одан кейін ойнатуды бастаңыз.

5 Құрылғыда REC TO USB түймесін басыңыз.

Дисплейде «READY» пайда болады.

6 ⊕ түймесін басыңыз.

Тасымал басталып, дисплейде «USB REC» пайда болады. USB құрылғысын тасымал орындалмайынша шығармаңыз. Тасымал орындалған кезде дисплейде «COMPLETE» пайда болып, MP3 пішімдегі аудио файлдары жасалды.

Тасымалды тоқтату

 түймесін басыңыз.

Қалта және файл құру ережелері

USB құрылғысына тасымалдау кезінде «MUSIC» қалтасы тікелей «ROOT» астында жасалады. Қалталар және файлдар келесідей тасымал әдісіне және көзіне сәйкес осы «MUSIC» қалтасында құрылады:

CD SYNC тасымалы

Тасымал көзі	Қалта аты	Файл аты
CD-DA	«CDDA001»*	«TRACK001»*

MP3 қалтасының тасымалы

Тасымал көзі	Қалта аты	Файл аты
MP3	Тасымал көзімен бірдей	

REC1 тасымалы

Тасымал көзі	Қалта аты	Файл аты
MP3	«MP3_REC1»	Тасымал көзімен бірдей
CD-DA	«CD_REC1»	«TRACK001»*

* Қалта және файл нөмірлері жүйелі түрде тағайындалады.

Ескертпелер

- Егер еркін ойнату немесе қайталап ойнату режимінде тасымалды бастасаңыз, таңдалған ойнату режимі автоматты түрде қалыпты режимге өзгереді.
- CD-TEXT ақпараты жасалған MP3 файлдарына тасымалданбайды. Бұл жүйе CD-TEXT стандартына қолдау көрсетпейді.
- Келесі жағдайда тасымал автоматты түрде тоқтайды:
 - тасымал барысында USB құрылғысының орны таусылады.
 - USB құрылғысындағы аудио файлдары және қалталар саны жүйе анықтай алатын сан шегіне жетті.
- Егер тасымалдауға әрекет жасалған қалта немесе файл бұрыннан USB құрылғысында ұқсас атпен болса, бастапқы қалтаны немесе файлды қайта жазбай аттан кейін реттік нөмір қосылады.
- Тасымалдың тоқтатылуын болдырмау үшін тасымал барысында қашықтан басқару құралындағы немесе құрылғыдағы түймелерді пайдаланбаңыз.

Авторлық құқығы қорғалған мазмұн бойынша ескертпе

Тасымалданған музыка тек жеке қолданысқа шектеледі. Бұл шек сыртында музыканы пайдалану авторлық құқық иегерлерінің рұқсатын талап етеді.

Файлды ойнату

Бұл жүйеде ойнатуға болатын аудио пішімдері: MP3/WMA*.



* DRM (Digital Rights Management) авторлық құқық қорғанысы бар файлдарды бұл жүйеде ойнату мүмкін емес. Онлайн музыка дүкенінен жүктеліп алынған файлдар бұл жүйеде ойнатылуы мүмкін емес.

1 USB функциясын таңдаңыз.
USB түймесін басыңыз.

2 USB құрылғысын Ψ (USB) портына қосыңыз.

3 Ойнатуды бастаңыз.
▶ түймесін басыңыз.

Басқа әрекеттер**Орындалатын Басу әрекеттер**

Ойнатуды тоқтата тұру	II. Ойнатуды жалғастыру үшін ▶ түймесін басыңыз.
Ойнатуды тоқтату	III. Ойнатуды жалғастыру үшін ▶ ¹⁾ түймесін басыңыз. Ойнатуды жалғастырудан бас тарту үшін ■ түймесін қайта басыңыз.
Қалтаны таңдау	 + /  – қайталап басыңыз.
Файлды таңдау	IIII .
Файлда қажетті жерді табу	Ойнату барысында IIII түймесін басып тұрып, қажетті нүктеде түймені босатыңыз.
Қайта ойнатуды таңдау	REPEAT/FM MODE түймесін «REP ONE ²⁾ », «REP FLDR ³⁾ » немесе «REP ALL ⁴⁾ » пайда болғанша қайталап басыңыз.

Орындалатын Басу әрекеттер













Ойнату режимін өзгерту	USB құрылғысы тоқтаған кезде PLAY MODE/TUNING MODE түймесін қайталап басыңыз. Қалыпты ойнату (USB құрылғысы қалтасындағы барлық USB файлдары үшін «FLDR»), еркін ойнату (еркін қалта үшін «SHUF» немесе «FLDRSHUF») немесе бағдарламаны ойнату («PROGRAM») таңдауға болады.
------------------------	---

- ¹⁾ VBR MP3/WMA файлын ойнату кезінде жүйе басқа нүктеден ойнатуды жалғастыруы мүмкін.
- ²⁾ «REP ONE»: Ағымдағы файлды қайталайды.
- ³⁾ «REP FLDR»: Ағымдағы қалтаны қайталайды.
- ⁴⁾ «REP ALL»: USB құрылғысындағы барлық файлдарды қайталайды.

Ескертпелер

- Бұл жүйе арқылы келесі жағдайларда USB құрылғысындағы аудио файлдарын ойнату мүмкін емес:
 - аудио файлдарының саны 999 шамасынан асқан кезде.
 - USB құрылғысындағы аудио файлдарының жалпы саны 999 шамасынан асқан кезде.
 - USB құрылғысындағы қалталар саны 256 («ROOT» қалтамен және бос қалтамен қоса) шамасынан асқан кезде.
 - Бұл сандар файл мен қалта құрылымына байланысты өзгеруі мүмкін. Аудио файлдарынан тұратын USB құрылғысына файлдардың басқа түрлерін немесе қажетсіз қалталарды сақтамаңыз.
 - Жүйеде тек 8 қалталық тереңдікке дейін ойнатуға болады.
 - Файлдар және қалталар USB құрылғысында жасалған ретімен көрсетіледі.
 - Аудио файлдар жоқ қалталар өткізіледі.
 - Осы жүйемен тыңдауға болатын аудио пішімдер:
 - MP3: файл кеңейтімі - «.mp3»
 - WMA: файл кеңейтімі «.wma»
- Файлдың атауында дұрыс файл кеңейтімі көрсетілсе де, нақты файл басқа болса да, жүйе қатты шуыл шығаруы мүмкін немесе дұрыс жұмыс істемейі мүмкін.

Аудио файлдарын немесе қалталарды USB құрылғысынан жою

- 1 **USB функциясын таңдаңыз.**
USB түймесін басыңыз.
- 2 **USB құрылғысын  (USB) портына қосыңыз.**
- 3 **  немесе  +/  – түймесін жою қажет аудио файлын немесе қалтаны таңдау үшін қайталап басып, ойнатуды тоқтатыңыз.**
- 4 **OPTIONS түймесін басыңыз.**
- 5 ** /  түймесін «ERASE» таңдау үшін қайталап басып,  түймесін басыңыз.**
- 6 ** /  түймесін «FOLDER» немесе «FILE» таңдау үшін басып,  түймесін басыңыз.**
Дисплейде «ERASE??» жыпылықтайды.
- 7 ** түймесін басыңыз.**
Дисплейде «COMPLETE» пайда болады.

Бағдарлама құру (бағдарламаны ойнату)

1 USB функциясын таңдаңыз.

USB түймесін басыңыз.

2 Ойнату режимін таңдаңыз.

Ойнатқыш тоқтап тұрған кезде PLAY MODE/TUNING MODE түймесін «PROGRAM» пайда болғанша қайталап басыңыз.

3 Қажетті файл нөмірін таңдаңыз.

Қалаған файлдың нөмірі шыққанша ◀◀/▶▶ түймесін қайталап басыңыз.

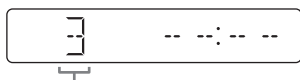

Таңдалған файл нөмірі

MP3/WMA файлдарын белгілі бір қалтада бағдарламау кезінде қажетті қалтаны таңдау үшін +/ – түймесін қайталап басып, қажетті файлды таңдаңыз.

4 Таңдалған файлды бағдарламалаңыз.

Таңдалған файлды енгізу үшін түймесін басыңыз.

5 Жалпы 64 файлға дейін қосымша файлдар бағдарламалау үшін 3-4 қадамдарын қайталаңыз.

6 Файлдар бағдарламасын ойнату үшін түймесін басыңыз.

Келесі операциялардың бірін орындау кезінде бағдарлама жойылады:

- функцияны өзгерту.
- жүйені өшіру.
- қуат сымын ажырату.

Сол бағдарламаны қайта ойнату үшін түймесін басыңыз.

Бағдарлама ойнатылуын болдырмау

PLAY MODE/TUNING MODE түймесін басыңыз.

Бағдарламалар тізімінен соңғы қадамды жою

Ойнату тоқтатылған кезде CLEAR түймесін басыңыз.

BLUETOOTH сымсыз технологиясы туралы ақпарат

BLUETOOTH сымсыз технологиясы сандық құрылғылар арасындағы сымсыз деректер байланысына мүмкіндік беретін қысқа ауқымды сымсыз технологиясы болып табылады. BLUETOOTH сымсыз технологиясы 10 метрдей ауқымда істейді.

Қолдау көрсетілетін BLUETOOTH нұсқасы, профильдері және кодектері

Қолданылатын BLUETOOTH нұсқасы:

- BLUETOOTH Стандартты нұсқа 3.0

Қолдау көрсетілетін BLUETOOTH профильдері:

- A2DP (Кеңейтілген дыбысты тарату профилі)
- AVRCP 1.3 (Аудио бейнені қашықтан басқару профилі)
- SPP (сериялық порт профилі)

Қолдау көрсетілетін BLUETOOTH кодектері:

- SBC (қосалқы ауқым кодекі)
- AAC (қосымша аудио коды)
(Солтүстік Америка үлгісінен басқа)

BLUETOOTH құрылғысы арқылы музыка сымсыз тыңдау

Сымсыз байланыс арқылы BLUETOOTH құрылғысынан музыка тыңдауға болады.

BLUETOOTH индикаторы туралы ақпарат

BLUETOOTH индикаторы жанады немесе BLUETOOTH күйін көрсету үшін көк түсте жыпылықтайды.

Жүйе күйі	Көрсеткіш күйі
BLUETOOTH күту режимі	Баяу жыпылықтайды
BLUETOOTH жұбы	Тез жыпықтайды
BLUETOOTH қосу	Жыпықтайды
BLUETOOTH байланысы анықталды	Жанады

BLUETOOTH индикаторын өшіру

BLUETOOTH сигналын өшірулі (беті: 23) күйіне орнатыңыз.

Жүйені BLUETOOTH құрылғысымен жұптастыру

Жұптастыру - BLUETOOTH құрылғыларының бір-бірінде алдын ала тіркелуі. Біріктіру әрекеті орындалғанда қайта орындалудың қажеті жоқ. Егер құрылғы NFC үйлесімді смартфон болса, қолмен жұптастыру процедурасы қажет емес.

1 BLUETOOTH құрылғысын жүйеден 1 метр қашықтыққа орналастырыңыз.

2 BLUETOOTH түймесін BLUETOOTH функциясын таңдау үшін басыңыз.

Егер BLUETOOTH функциясы жүйеде жұптастыру ақпараты жоқ кезде таңдалса, жүйе жұптастыру режиміне автоматты түрде өтеді.

Ескерту

Егер BLUETOOTH байланысы анықталса, BLUETOOTH байланысын тоқтатыңыз. «BLUETOOTH байланысын тоқтату» (беті: 21) бөлімін көріңіз.

3 BLUETOOTH түймесін 5 немесе одан көп секунд басып тұрыңыз.

Дисплейде «PAIRING» жыпылықтайды.

4 BLUETOOTH құрылғысында жұптастыру процедурасын орындаңыз.

Мәліметтерді BLUETOOTH құрылғысының пайдалану нұсқауларынан қараңыз.

5 BLUETOOTH құрылғысының дисплейінде үлгі нөмірін таңдаңыз.

Мысалы, «SONY:MHC-ECL99BT» немесе «SONY:MHC-ECL77BT» таңдаңыз.

BLUETOOTH құрылғысындағы кіру кілті қажет болса, «0000» енгізіңіз.

6 BLUETOOTH байланысын BLUETOOTH құрылғысында орындаңыз.

Жұптастыру аяқталып, BLUETOOTH байланысы анықталса, дисплейде «BT AUDIO» пайда болады. BLUETOOTH құрылғысына байланысты жұптастыру аяқталғаннан кейін байланыс автоматты түрде басталуы мүмкін.

Ескертпелер

- Ең көбі 8 BLUETOOTH құрылғысын жұптастыруға болады. Егер 9-шы BLUETOOTH құрылғысы жұптастырылса, ең ескі жұптастырылған құрылғы жойылады.
- Рұқсат кілті құрылғыға байланысты «рұқсат коды», «PIN коды», «PIN нөмірі» немесе «құпиясөз» деп аталуы мүмкін.
- Жүйені жұптастырудың күту күйі шамамен 5 минуттан кейін тоқтатылады. Егер жұптастыру сәтсіз болса, 1-қадамнан қайталаңыз.
- Егер басқа BLUETOOTH құрылғымен жұптастыру керек болса, 1–6 қадамдарын қайталаңыз.

Жұптастыру әрекетінен бас тарту
BLUETOOTH түймесін басыңыз.

Смартфонды бір түртумен қосу (NFC)

NFC үйлесімді смартфонмен жүйені түрткен кезде жүйе автоматты түрде:
— BLUETOOTH функциясында қосылады.
— жұптастыруды аяқтайды.
— BLUETOOTH байланысын аяқтайды.

«NFC» дегеніміз не?

NFC (Near Field Communication) ұялы телефондар және IC тегтер сияқты әр түрлі құрылғылар арасында қысқа ауқымды сымсыз байланысқа мүмкіндік беретін технология болып табылады. NFC функциясының көмегімен деректер байланысы құрылғыны NFC үйлесімді құрылғылардағы арнайы сенсорлық нүктені басу арқылы ғана оңай қол жеткізуге болады.

1 «NFC Easy Connect» қолданбасын жүктеп алып орнатыңыз.

Android™ қолданбасын Google Play™ ішінен «NFC Easy Connect» іздеу арқылы тегін жүктеп алыңыз немесе төмендегі екі өлшемді код арқылы оған қатынасыңыз. Деректер байланысының ақылары алынуы мүмкін.

Тікелей кіруге арналған екі өлшемді код*

* Екі өлшемді кодын оқу құралының бағдарламасын қолданыңыз.



Ескертпелер

- Бағдарлама кейбір елдерде немесе аймақтарда болмауы мүмкін.
- Смартфонға байланысты қолданбаны орнатпай NFC функциясын пайдалануға болады. Бұндай жағдайда операциялар мен сипаттамалар әр түрлі болуы мүмкін. Мәліметтерді смартфонның пайдалану нұсқауларынан қараңыз.

Үйлесімді смартфондар

Ішкі NFC функциясы бар смартфондар (OS: Android 3.x жүйесінен басқа Android 2.3.3 немесе кейінгі нұсқасы)

2 Смартфондағы «NFC Easy Connect» бағдарламасын іске қосыңыз.

Қолданба экранының көрсетілетінін тексеріңіз.

3 Жүйедегі смартфондағы N белгісін смартфон дірілдегенше басыңыз.

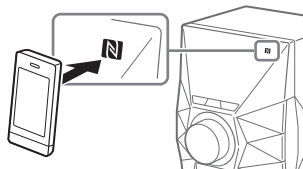

Смартфонда көрсетілетін нұсқауларды орындау арқылы байланысты аяқтаңыз.

BLUETOOTH байланысы орнатылғанда BLUETOOTH индикаторының жыпылықтауы тоқтап жанып тұрады. Дисплейде «BT AUDIO» пайда болады. Смартфонның дыбыс көзін басқа NFC үйлесімді BLUETOOTH құрылғысына қосуға болады. Мәліметтерді BLUETOOTH құрылғысының пайдалану нұсқауларынан қараңыз.

Кеңес

Жұптасу мен BLUETOOTH байланысы орнатылмаса, төмендегі әрекеттерді орындаңыз.

- «NFC Easy Connect» бағдарламасын қайта қосып, баяу смартфонды N белгісі үстінен жылжытыңыз.
- Коммерциялық қолжетімді смартфон қабы қолданылса, смартфонды қабынан шығарыңыз.

BLUETOOTH құрылғысында музыканы тыңдау

BLUETOOTH құрылғысын жүйені қосу арқылы және BLUETOOTH құрылғысын AVRCP арқылы басқаруға болады. Музыка ойнату алдында келесіні тексеріңіз:

- BLUETOOTH құрылғысының BLUETOOTH функциясы қосылған.
- Жұптастыру аяқталды.

NFC үйлесімді BLUETOOTH құрылғысында музыканы ойнату

1 BLUETOOTH түймесін BLUETOOTH функциясын таңдау үшін басыңыз.

Дисплейде «BT AUDIO» пайда болады.

2 BLUETOOTH құрылғысымен байланысты орнатыңыз.

Соңғы қосылған BLUETOOTH құрылғысы автоматты түрде қосылады.

Егер құрылғы қосылмаса, BLUETOOTH байланысын BLUETOOTH құрылғысынан орындаңыз.

3 ► түймесін басыңыз.

BLUETOOTH құрылғысына байланысты,

- ► түймесін екі рет басу керек болуы мүмкін.
- BLUETOOTH құрылғысында аудио көзін ойнатуды бастау керек болуы мүмкін.

Ескертпелер

- Жүйе ешбір BLUETOOTH құрылғысына қосылмаған кезде жүйе соңғы қосылған BLUETOOTH құрылғысына автоматты түрде ► түймесі басылған кезде қосылады.
- Егер басқа BLUETOOTH құрылғысы жүйеге қосылса, ағымдағы қосылған BLUETOOTH құрылғысы ажыратылады.

NFC үйлесімді смартфонда музыканы ойнату

Жүйедегі смартфондағы N белгісін BLUETOOTH байланысын анықтау үшін басыңыз.

Смартфондағы аудио көзін ойнатуды бастаңыз. Ойнату бойынша мәліметтерді смартфонның пайдалану нұсқауларынан қараңыз.

BLUETOOTH байланысын тоқтату

■ NFC үйлесімді BLUETOOTH құрылғыларына арналған

- 1 OPTIONS түймесін басыңыз.
- 2 ▲/▼ түймесін «DISCONNECT» таңдау үшін қайталап басып, ⊕ түймесін басыңыз.

BLUETOOTH құрылғысына байланысты ойнату тоқтаған кезде BLUETOOTH байланысын автоматты түрде тоқтатуға болады.

■ NFC үйлесімді смартфондарға арналған

Жүйедегі смартфондағы N белгісін қайта басыңыз.

Барлық жұптастыруды тіркеу ақпаратын өшіру

Барлық жұптастыруды тіркеу ақпаратын жою үшін жүйені зауыттық параметрлерге қалпына келтіру керек. «Жүйенің зауыттық параметрлеріне қалпына келтіру» (беті: 31) бөлімін көріңіз.

BLUETOOTH аудио кодектерін орнату

(Солтүстік Америка үлгісінен басқа)

1 BLUETOOTH түймесін BLUETOOTH функциясын таңдау үшін басыңыз.

Дисплейде «BT AUDIO» пайда болады.

Ескерту

Егер BLUETOOTH байланысы анықталса,
BLUETOOTH байланысын тоқтатыңыз.
«BLUETOOTH байланысын тоқтату»
(беті: 21) бөлімін көріңіз.

2 OPTIONS түймесін басыңыз.

3 \uparrow/\downarrow түймесін «BT:AAC» таңдау үшін қайталап басып, \oplus түймесін басыңыз.

4 \uparrow/\downarrow түймесін «ON» немесе «OFF» таңдау үшін қайталап басып, \oplus түймесін басыңыз.

- ON: Егер BLUETOOTH құрылғысы Қосымша аудио коды (AAC) функциясына қолдау көрсетсе, осы параметрді таңдаңыз.
- OFF: Егер BLUETOOTH құрылғысы Қосалқы ауқым кодекіне (SBC) қолдау көрсетсе, осы параметрді таңдаңыз.

Ескерту

Егер ACC таңдалған болса, жоғары сапалы дыбысты пайдалануға болады. Құрылғыңыздан ACC дыбысын ести алмасаңыз, «OFF» таңдаңыз.

BLUETOOTH күту режимі функциясын орнату

BLUETOOTH күту режимі BLUETOOTH байланысын BLUETOOTH құрылғысымен анықтау кезінде автоматты түрде жүйені қосады.

1 OPTIONS түймесін басыңыз.

2 \uparrow/\downarrow түймесін «BT:STBY» таңдау үшін қайталап басып, \oplus түймесін басыңыз.

3 \uparrow/\downarrow түймесін «ON» немесе «OFF» таңдау үшін қайталап басып, \oplus түймесін басыңыз.

BLUETOOTH күту режимі қосылған кезде жүйе BLUETOOTH байланысын, тіпті, жүйе өшірулі болған кезде де күтеді. BLUETOOTH байланысы орнатылған кезде жүйе автоматты түрде қосылады.

Кеңес

Күту режимінде қуат шығынын азайту үшін BLUETOOTH күту режимін өшіріңіз (эко режим).

BLUETOOTH сигналын қосу немесе өшіру

Жұптастырылған BLUETOOTH құрылғысынан жүйенің BLUETOOTH сигналы қосылған кезде барлық функцияларды қосуға болады. BLUETOOTH сигналы әдепкі бойынша қосылады.

Осы операцияны орындау үшін құрылғыдағы түймелерді пайдаланыңыз.

EQ және ENTER түймесін шамамен 5 секунд басып тұрыңыз.

Дисплейде «BT ON» немесе «BT OFF» пайда болады.

Ескертпелер

- BLUETOOTH сигналы өшірулі кезде келесі операцияларды орындау мүмкін емес:
 - BLUETOOTH құрылғысымен жұптастыру
 - BLUETOOTH аудио кодектерін орнату
 - BLUETOOTH күту режимін орнату
 - «SongPal» қолданбасын BLUETOOTH арқылы пайдалану
- BLUETOOTH сигналы өшірулі кезде бұл жүйені табу мүмкін емес және байланыс басқа BLUETOOTH құрылғысынан орнатылмайды.

«SongPal» қолданбасын BLUETOOTH арқылы пайдалану

(Солтүстік Америка үлгісінен басқа)

Қолданба туралы

Google Play және App Store дүкендерінен жүйенің осы моделіне арналған бағдарламаны жүктеп алуға болады. «SongPal» дегенді іздеп, тегін бағдарламаны жүктеп алсаңыз, қолайлы функциялар туралы қосымша ақпарат аласыз.

Қосымша аудио құрамдасын пайдалану

1 Дыбыс көзін дайындаңыз.

Қосымша аудио құрамдасын аудио аналогтік сымы (берілмеген) арқылы құрылғыдағы AUDIO IN ұя(лар)ына қосыңыз.

2 VOLUME – түймесін дисплейде «VOL MIN» пайда болғанша басыңыз.

3 Функциядағы аудионы таңдаңыз.

AUDIO IN түймесін басыңыз.

4 Ойнатуды бастаңыз.

Қосылған құрамдасты ойнатуды бастап, дыбыс деңгейін реттеңіз.

Ескерту

Жалғанған құрамдастағы дыбыс деңгейі тым төмен болса, жүйе автоматты түрде Күту режиміне өтіп кетуі мүмкін. Құрамдас дыбыс деңгейін сәйкесінше реттеңіз. «Автоматты күту функциясын өшіру» (31-бет) бөлімін көріңіз.

Дыбысты реттеу

Орындалатын әрекеттер	Басу
-----------------------	------

Дыбыс деңгейін реттеу	VOLUME +/-.
-----------------------	-------------

Қосымша динамикалық дыбысты құру	MEGA BASS.
----------------------------------	------------

Дыбыс әсерін орнату	EQ +/-EQ – түймесін қажетті дыбыс әсері көрсетілгенше қайталап басыңыз.
---------------------	---

Дисплейді өзгерту

Орындалатын Басу әрекеттер

Дисплейдегі ақпаратты өзгерту*	DISPLAY түймесін жүйе қосылғанша қайталап басыңыз.
--------------------------------	--

* Мысалы, трек нөмірі, файл/қалта аты, альбом аты және әнші аты сияқты ақпаратты көруге болады.

Жүйе келесі дисплей режимін ұсынады.

Дисплей режимі	Жүйе өшірілген кезде
Қуатты үнемдеу режимі	Қуатты үнемдеу үшін дисплей өшіріледі. Сағатты пайдалану жалғасады.

Дисплейдегі ақпарат бойынша ескертпелер

- Көрсетілмейтін таңбалар « _ » ретінде көрсетіледі.
- Келесілер көрсетілмейді;
 - MP3 дискісінің және USB құрылғысының жалпы ойнату уақыты.
 - MP3/WMA файлы үшін қалған ойнату уақыты.
- Келесілер дұрыс көрсетілмейді;
 - VBR (айнымалы бит жылдамдығы) арқылы кодталған MP3/WMA файлын ойнатудағы өтетін уақыт.
 - кеңейту пішімінде ISO9660 1-деңгей/2-деңгей орындамайтын қалта және файл аттары.

Таймерлерді қолдану

Жүйе екі таймер функцияларын ұсынады. Егер екі таймер пайдаланылса, ұйқы таймері басымдыққа ие.

Ұйқы таймері:

Музыкамен ұйықтап қалуыңыз мүмкін. Бұл функция сағат қойылмаған жағдайда да істей береді.

SLEEP түймесін қайталап басыңыз.

Егер «AUTO» таңдалса, жүйе ағымдағы диск немесе USB құрылғысы тоқтаған кезде немесе 100 минут ішінде автоматты түрде өшеді.

Ойнату таймері:

CD, FM қабылдау, AM қабылдау (Солтүстік Америка үлгісінен басқа) немесе USB құрылғысында алдын ала орнатылған уақытта оянуға болады. Сағаттың орнатылғанын тексеріңіз.

1 Дыбыс көзін дайындаңыз.

Дыбыс көзін дайындаңыз, одан кейін дыбыс деңгейін реттеу үшін VOLUME +/- түймесін басыңыз.

2 Таймерді орнату режимін таңдаңыз.

TIMER MENU түймесін басыңыз. Егер сағат орнатылмаса, жүйе сағатты орнату режимінде болады. Бұндай жағдайда сағатты орнатыңыз.

3 Ойнату таймерін орнатыңыз.

◀◀/▶▶ түймесін «PLAY SET» таңдау үшін қайталап басып, ⊕ түймесін басыңыз.

4 Ойнатуды бастайтын уақытты белгілеңіз.

Сағатты орнату үшін ♣/♠ түймесін қайталап басып, ⊕ түймесін басыңыз. Минуттар орнату үшін бір процедураны орындаңыз.

5 Ойнатуды тоқтататын уақытты қою үшін 4-қадамдағы процедураны орындаңыз.

6 Дыбыс көзін таңдаңыз.

Қажетті дыбыс көзі пайда болғанша

▲/▼ түймесін қайталап басып,

⊕ түймесін басыңыз.

7 Жүйені өшіргенде.

I/⏻ түймесін басыңыз. Жүйе алдын ала орнатылған уақыттан бұрын автоматты түрде қосылады.

Егер жүйе алдын ала орнатылған уақытта қосылса, ойнату таймері белсендірілмейді. Ойнату басталғанға дейін жүйе қосылған уақыттан бастап жүйені қолданбаңыз.

Параметрді тексеру

1 **TIMER MENU** түймесін басыңыз.

2 **⏮/⏭** түймесін «SELECT» таңдау үшін қайталап басып, **⊕** түймесін басыңыз.

3 **⏮/⏭** түймесін «PLAY SEL» таңдау үшін қайталап басып, **⊕** түймесін басыңыз.

Таймерден бас тарту үшін

3-қадамда «OFF» пайда болғанша «Параметрді тексеру» ішінде көрсетілгендей бір процедураны қайталап, **⊕** түймесін басыңыз.

Параметрді өзгерту

«Таймерлерді қолдану» 1-қадамынан бастаңыз.

Кеңес

Ойнату таймерінің параметрі қолмен болдырылмайынша қалады.

Үйлесімді құрылғылар туралы ақпарат

Қолдау көрсетілетін USB құрылғылары туралы ақпарат

- Бұл жүйе тек USB жаппай сақтау класына қолдау көрсетеді.
- Бұл жүйе тек FAT пішімделген USB құрылғыларына қолдау көрсетеді (exFAT басқа).
- Кейбір USB құрылғылары бұл жүйеде істемеуі мүмкін.

iPhone және iPod touch үшін BLUETOOTH байланысы туралы ақпарат

Жасалған

- iPhone 5s
- iPhone 5c
- iPhone 5
- iPhone 4s
- iPhone 4
- iPod touch (5-буын)
- iPod touch (4-буын)

Ақауларды жою

1 Қуат сымы және динамик сымдарының дұрыс әрі берік қосылғанын тексеріңіз.

2 Төмендегі тексеру тізімінен орын алған ақауды тауып, тиісті түзету амалдарын орындаңыз.

Егер ақау кетпесе жақын орналасқан Sony дилеріне хабарласыңыз.

Дисплейде «PROTECT» пайда болса

Ток сымын бірден ажыратып, келесі тармақтарды «PROTECT» пайда болғаннан соң тексеріңіз.

- Тек жабдықталған динамиктерді пайдаланып жатсыз ба?

- Жүйенің желдету саңылауларын бөгеттеп тұрған заттар бар ма?

Осы жоғарыдағы тармақтар тексерілгеннен соң, қиындықтар табылмағаннан соң ток сымын ажыратып, жүйені қосыңыз. Егер ақау кетпесе жақын орналасқан Sony дилеріне хабарласыңыз.

Дисплейде «OVER CURRENT» пайда болса

⚡ (USB) портының электр тогы деңгейімен мәселе табылды.

Жүйені өшіріп, USB құрылғысын

⚡ (USB) портынан шығарыңыз.

USB құрылғысында ақаудың жоқтығына көз жеткізіңіз. Егер бұл дисплей үлгісі кетпесе, жергілікті Sony дилеріне хабарласыңыз.

Жалпы

Жүйе іске қосылмайды.

- Қуат сымы тығылған ба?

Жүйе кенеттен күту режиміне өтіп кетті.

- Бұл қате емес. Жүйеде ешқандай операция болмаса және аудио сигналы анықталмаса, 15 минуттан кейін автоматты түрде күту режиміне өтеді. «Автоматты күту функциясын өшіру» (31-бет) бөлімін көріңіз.

Сағат мәні немесе Ойнату таймері кенеттен өшіп қалды.

- Бір минут бойы ешқандай амал орындалмаса, сағат мәні немесе Ойнату таймері автоматты түрде өшеді. Операцияны басынан бастаңыз.

Ешқандай дыбыс жоқ.

- Динамик байланыстарын тексеріңіз.
- Тек жабдықталған динамиктерді пайдаланып жатсыз ба?
- Жүйенің желдету саңылауларын бөгеттеп тұрған заттар бар ма?
- Орнатылған станция таратылымды уақытша тоқтатқан болуы мүмкін.

Дыбыс бір арнадан келеді немесе сол және оң жақ дыбыс деңгейлері теңестірілмеген.

- Динамиктерді барынша симметриялы түрде орналастырыңыз.
- Тек қамтамасыз етілген динамиктерді қосыңыз.

Қатты гуіл немесе шу естіледі.

- Жүйені шу көзінен алыстатыңыз.
- Жүйені басқа жердегі ток көзіне қосыңыз.
- Қуат сымына шу сүзгісін (бөлек қолжетімді) орнатыңыз.

Қашықтан басқару құралы жұмыс істемейді.

- Құрылғының қашықтан басқару құралы мен қашықтан басқару сенсоры арасындағы кедергілерді жойып, құрылғыны флюоресцентті жарықтардан алыс қойыңыз.
- Қашықтан басқару құралын жүйенің қашықтан басқару сенсорына бағыттаңыз.
- Қашықтан басқару құралын жүйеге жақындатып жылжытыңыз.

I/⏻ басқа түймелер құрылғыда істемейді және дисплейде «LOCK ON» пайда болады.

- Балалардан қорғау функциясы қосылған. Бала сағатын өшіру үшін құрылғыда ■ түймесін дисплейде «LOCK OFF» пайда болғанша басып тұрыңыз.

Диск шығарылмайды және дисплейде «LOCKED» пайда болады.

- Sony дилеріне немесе жергілікті өкілетті Sony қызмет көрсету орталығына хабарласыңыз.

Дисплейде «SEARCH» немесе «READING» пайда болады.

- Хабар жойылғаннан кейін жүйені басқарыңыз.

CD/MP3 дискісі

Дыбыс дұрыс шықпайды немесе диск ойнатылмайды.

- Дискті тазалап сүртіп ауыстырыңыз.
- Жүйені дірілі жоқ жерге қойыңыз (мысалы, тұрақты тіреудің үстіне).
- Динамиктерді жүйеден алыс жылжытыңыз немесе оларды бөлек тіректерге орналастырыңыз. Жоғары деңгейде динамик дірілі өткізілетін дыбысқа себеп болуы мүмкін.

Бірінші тректен ойнату басталмайды.

- Ойнату режимін қалыпты ойнату режиміне орнатыңыз.

Ойнатылудың басталуы әдеттен ұзаққа созылады.

- Төмендегі дискілер ойнатылудың басталуын кешіктіреді;
 - күрделі тармақ құрылымымен жазылған диск.
 - мультисеансты режимде жазылған диск.
 - аяқталмаған диск (деректер қосуға болатын диск).
 - бірнеше қалталары бар диск.

USB құрылғысы

Қосылған USB құрылғысын зарядтау мүмкін емес.

- USB құрылғысының қауіпсіз қосылғанын тексеріңіз.

USB құрылғысы дұрыс жұмыс істемейді.

- Егер қолдау көрсетілмейтін USB құрылғысын қоссаңыз, мына ақаулар болуы мүмкін. «Үйлесімді құрылғылар туралы ақпарат» (27-бет) бөлімін көріңіз.
 - USB құрылғысы танылмады.
 - Файл немесе қалта атаулары бұл жүйеде көрсетілмейді.
 - Ойнату мүмкін емес.
 - Дыбыс жоғалады.
 - Шу бар.
 - Бұрмаланған дыбыс шығады.

Ешқандай дыбыс жоқ.

- USB құрылғысы дұрыс қосылмаған. Жүйені өшіріп, USB құрылғысын қайта қосыңыз.

Шу бар, жойылған немесе бұрмаланған дыбыс.

- Жүйені өшіріп, USB құрылғысын қайта қосыңыз.
- Музыка деректерінде шу немесе бұрмаланған дыбыс бар. Осы жүйе немесе компьютер арқылы музыканы жасау процесі барысында шуды енгізуге болады. Музыкалық деректерді қайтадан жасаңыз.
- Файлдарды кодтау кезіндегі цифрлық ағын жылдамдығы төмен болған. USB құрылғысына жоғары цифрлық ағын жылдамдығымен кодталған файлдарды жіберіңіз.

«SEARCH» ұзақ уақыт көрсетіледі немесе ойнатуды бастамас бұрын ұзақ уақыт алуы мүмкін.

- Оқу процесі келесі жағдайларда ұзақ уақыт алуы мүмкін.
 - USB құрылғысында көптеген қалталар немесе файлдар бар.
 - Файл құрылысы тым қиын болып табылады.
 - Жад сыйымдылығы шектен асты.
 - Ішкі жад фрагменттелді.

Қате дисплей

- Көрсетілмейтін таңбалар « _ » ретінде көрсетіледі.

USB құрылғысы танылмады.

- Жүйені өшіріп USB құрылғысын қайта жалғаңыз, одан кейін жүйені қосыңыз.
- «Үйлесімді құрылғылар туралы ақпарат» (27-бет) бөлімін көріңіз.

Тасымал қатеге өкеледі.

- «Үйлесімді құрылғылар туралы ақпарат» (27-бет) бөлімін көріңіз.
- USB құрылғысы дұрыс пішімделмеген. Пішімдеу әдісін USB құрылғысымен берілген пайдалану нұсқауларынан көріңіз.
- Жүйені өшіріп, USB құрылғысын алып тастаңыз. Егер USB құрылғысында қуат қосқышы болса, USB құрылғысын өшіріп, оны жүйеден алып тастағаннан кейін қайта қосыңыз. Одан кейін қайта тасымалдаңыз.
- USB құрылғысы ажыратылды немесе тасымал барысында қуат өшірілді. Жартылай тасымалданған файлды жойып, қайта тасымалдаңыз. Егер бұл мәселені түзетпесе, USB құрылғысы бұзылған болуы мүмкін. Бұл мәселені қалай шешу керектігін USB құрылғысын пайдалану нұсқауларынан қараңыз.

USB құрылғысындағы аудио файлдарын немесе қалталарды жою мүмкін емес.

- USB құрылғысының жазудан қорғалғандығын тексеріңіз.
- USB құрылғысы ажыратылды немесе жою операциясы барысында қуат өшірілді. Жартылай өшірілген файлды жойыңыз. Егер бұл мәселені түзетпесе, USB құрылғысы бұзылған болуы мүмкін. Бұл мәселені шешу әдісін USB құрылғысын пайдалану нұсқауларынан көріңіз.

Ойнату басталмайды.

- Жүйені өшіріп USB құрылғысын қайта жалғаңыз, одан кейін жүйені қосыңыз.
- «Үйлесімді құрылғылар туралы ақпарат» (27-бет) бөлімін көріңіз.
- Ойнатуды бастау үшін ► түймесін басыңыз.

Бірінші тректен ойнату басталмайды.

- Ойнату режимін қалыпты ойнату режиміне орнатыңыз.

Файлдарды ойнату мүмкін емес.

- Аудио файлдарында тиісті емес файл кеңейтімдері болуы мүмкін. Осы жүйемен қолдау көрсетілетін файл кеңейтімдері:
—MP3: файл кеңейтімі - «.mp3»
—WMA: файл кеңейтімі «.wma»
- FAT16 немесе FAT32 басқа файл жүйелерімен пішімделген USB сақтау құрылғыларына қолдау көрсетілмейді.*
- Егер бөлінген USB сақтау құрылғысы пайдаланылатын болса, бірінші бөліктегі аудио файлдар ғана ойнатылады.
- Шифрланған немесе құпия сөздермен қорғалған файлдарды ойнату мүмкін емес.

* Бұл жүйеде FAT16 және FAT32 жүйелеріне қолдау көрсетіледі, бірақ кейбір USB сақтау құрылғыларында осы FAT жүйелерінің барлығына қолдау көрсетілмеуі мүмкін. Мәліметтерді әр USB сақтау құрылғысына қоса берілген пайдалану нұсқаулығынан көріңіз немесе өндірушіге хабарласыңыз.

Тюнер

Ауыр гуіл немесе шу бар, не станцияларды қабылдау мүмкін емес.

- Антеннаны дұрыс жалғаңыз.
- Жақсы антенна қабылдауы үшін басқа орынды және бағдарды көріңіз.
- Антеннаны шуылға жол бермеу үшін динамик сымдары мен ток сымынан алыс ұстаңыз.
- Айналасындағы электрлік жабдықты өшіріңіз.

BLUETOOTH құрылғысы

Жұптастыруды орындау мүмкін емес.

- BLUETOOTH құрылғысын жүйеге жақындатыңыз.
- Егер жүйе айналасында басқа BLUETOOTH құрылғылары болса, жұптастыру мүмкін болмайды. Бұл жағдайда, басқа BLUETOOTH құрылғыларын өшіріңіз.
- BLUETOOTH құрылғысында үлгі нөмірін (бұл жүйе) таңдау кезінде дұрыс құпиясөздің енгізілгенін тексеріңіз.

Байланыс мүмкін емес.

- Қосу керек BLUETOOTH құрылғысы A2DP профиліне қолдау көрсетпейді және жүйе арқылы қосылмайды.
- BLUETOOTH құрылғысының BLUETOOTH функциясын қосыңыз.
- BLUETOOTH құрылғысынан байланыс орнатыңыз.
- Біріктіруді тіркеу ақпараты жойылды. Қайта жұптастырыңыз.
- Жүйені әдепкі параметрлерге (беті: 31) қалпына келтіру арқылы BLUETOOTH құрылғысының жұптастыруын тіркеу ақпаратын өшіріп, қайта жұптастырыңыз (беті: 19).

Дыбыс үзік-үзік не тұрақсыз шығады немесе байланыс жоғалады.

- Бұл жүйе және BLUETOOTH құрылғысы бір-бірінен тым алыс.
- Егер жүйе мен BLUETOOTH құрылғысының арасында кедергілер бар болса, оларды алып тастаңыз немесе алшақтатыңыз.
- Егер сымсыз LAN, басқа BLUETOOTH құрылғысы немесе шағын толқынды пеш сияқты электромагниттік сәулеленуді тудыратын жабдықтар тұрса, оларды алыстатып қойыңыз.

BLUETOOTH құрылғысының дыбысы бұл жүйеде естілмейді.

- Алдымен BLUETOOTH құрылғысындағы дыбыс деңгейін арттырып, VOLUME +/- арқылы дыбыс деңгейін реттеңіз.

Қатты гуіл, шу немесе бұрмаланған дыбыс бар.

- Егер жүйе мен BLUETOOTH құрылғысының арасында кедергілер бар болса, оларды алып тастаңыз немесе алшақтатыңыз.
- Егер сымсыз LAN, басқа BLUETOOTH құрылғысы немесе шағын толқынды пеш сияқты электромагниттік сәулеленуді тудыратын жабдықтар тұрса, оларды алыстатып қойыңыз.
- Қосылған BLUETOOTH құрылғысының дыбысын төмендетіңіз.

AM реттеу аралығын өзгерту (Солтүстік Америка, Еуропа, Ресей және Ресей үлгілерінен басқа)

AM реттеу аралығы зауыттық орнату бойынша 9 кГц немесе 10 кГц шамасына алдын ала орнатылады.

AM реттеу аралығын өзгерту үшін құрылғыдағы түймелерді пайдаланыңыз.

- 1 Кез келген AM станциясын реттеңіз.
- 2 Құрылғыда MEGA BASS түймесін дисплейде «530» (10 кГц) немесе «531» (9 кГц) пайда болғанша басыңыз.
Барлық AM алдын ала орнатылған станциялары өшіріледі.

Жүйенің зауыттық параметрлеріне қалпына келтіру

Егер жүйе әлі де дұрыс жұмыс істемесе, жүйені зауыттық параметрлеріне қалпына келтіріңіз.

- 1 Қуат сымын ажыратып қайта қосып, жүйені қосыңыз.

- 2 Құрылғыда ■ және EQ түймесін «RESET» пайда болғанша басып тұрыңыз.

Алдын ала орнатылған радио станциялары, жұптастыруды тіркеу ақпараты, таймерлер және сағат сияқты барлық пайдаланушы теңшейтін параметрлер зауыттық әдепкі параметрлерге қалпына келтіріледі.

Автоматты күту функциясын өшіру

Бұл жүйе автоматты күту функциясымен жабдықталған. Бұл функциямен жүйеде ешқандай операция болмаса және аудио сигналы анықталмаса, 15 минуттан кейін автоматты түрде күту режиміне өтеді. Әдепкі мәні бойынша автоматты күту функциясы қосылады.

Жүйе қосулы кезде I/⏻ түймесін «AUTO STANDBY OFF» пайда болғанша басып тұрыңыз.

Функцияны қосу үшін процедураны «AUTO STANDBY ON» пайда болғанша қайталаңыз.

Ескертпелер

- Автоматты күту функциясы тюнер функциясы үшін жарамсыз.
- Жүйе күту режиміне мына жағдайларда автоматты түрде өте алмауы мүмкін:
 - дыбыстық сигнал анықталғанда.
 - аудио тректер немесе файлдар ойнатылып жатқанда.
 - алдын ала орнатылған ойнату таймері немесе ұйқы таймері қолданылып тұрған кезде.

Хабарлар

DISC ERR

Ойнатылмайтын диск жүктелді.

ERROR

USB құрылғысына музыканы тасымалдау мүмкін емес, себебі USB құрылғысы жазудан қорғалған немесе USB құрылғысының жады толған.

FULL

64-тен аса тректі немесе файлды бағдарламалауға әрекет жасалды (қадамдар).

NO FILE

CD-R/CD-RW дискілерінде немесе USB құрылғысында ойнатылатын файлдар жоқ.

NO STEP

Бағдарламаланатын қадамдардың барлығы өшірілді.

NO USB

Ешқандай USB құрылғысы қосылмаған немесе қолдау көрсетілмейтін USB құрылғысы қосылған.

PLAY SET

Ойнату таймері орнатылмаған кезде таймерді таңдауға әрекет жасалды.

PLS STOP

Ойнату барысында PLAY MODE/TUNING MODE түймесі басылды.

SELECT

Таймер операциясы барысында TIMER MENU түймесі басылды.

TIME NG

Ойнату таймерінің басталу және аяқталу уақыты бір уақытқа орнатылады.

Сақтық шаралары

Жүйе ойнататын дискілер

- Аудио CD
- CD-R/CD-RW (аудио дерегі/MP3 файлдары)

Бұл жүйеде ОЙНАТЫЛМАЙТЫН дискілер

- CD-ROM
- ISO9660 1-деңгей/2-деңгей кеңейтіміне сәйкес келетін музыка CD пішімінде жазылғаннан басқа CD-R/CD-RW дискілері
- CD-R/CD-RW «сеансты жабумен» аяқталмаған мультисеанста жазылған
- Жазу сапасы нашар CD-R/CD-RW дискісі, сызаттары немесе кірі бар CD-R/CD-RW дискісі немесе үйлесімді емес құрылғысымен жазылған CD-R/CD-RW дискісі
- Дұрыс аяқталмаған CD-R/CD-RW
- MPEG 1 Audio Layer-3 (MP3) файлдарынан басқа файлдардан тұратын дискілер
- Стандартты емес пішін дискілері (мысалы, жүрек, шаршы, жұлдыз)
- Тіркелген жабысқақ таспадан, қағаздан немесе жапсырмадан тұратын дискілер
- Желімі жабыстырғыш сыртына шығатын тіркелген жабыстырғыштар бар жалгерлік немесе пайдаланылған дискілер
- Түрткен кезде жабысқақ сия арқылы басып шығарылған белгілері бар дискілер

Дисктер бойынша ескертпелер

- Ойнату алдында дискті таза матамен ортасынан шетіне дейін сүртіңіз.
- Дискілерді бензинмен, еріткішпен, дүкенде сатылатын тазалағыштармен немесе винил пластинкаларға арналған спреймен тазартпаңыз.
- Дискілерді тікелей күн көзіне немесе ыстық ауа құбыры сияқты ыстықтың көзіне шығармаңыз, оларды күннің астына қойылған көліктің ішінде қалдырмаңыз.

Қауіпсіздік туралы

- Егер қуат сымсы қосымша уақыт пайдаланылмайтын болса, оны (желілік сым) қабырға розеткасынан (желі) толығымен ажыратыңыз. Құрылғыны ажырату кезінде үнемі тығынды ұстаңыз. Ешқашан сымның өзін тартпаңыз.
- Жүйенің ішіне қатты зат немесе сұйықтық кіретін болса, жүйені ток көзінен ажыратып, қолдану алдында білікті қызметкерлерге тексертіңіз.
- Айнымалы ток сымын арнайы қызмет көрсету орталығында ғана ауыстыру керек.

Орналастыру барысында

- Жүйені еңіс немесе қатты ыстық, суық, шаң, кір, ылғалды, дұрыс желдетілмейтін немесе дәріл, тікелей күн сәулесі не күшті жарық әсер ететін жерлерге қоюға болмайды.
- Құрылғыны немесе динамиктерді арнайы өңделген беттерге (мысалы, балауыз, май жағылған немесе жылтыратылған) орналастырғанда, абай болыңыз: ондай бетке дақ түсуі немесе оны түссіздеуі мүмкін.
- Егер жүйе суық жерден бірден жылы жерге әкелінсе немесе өте ылғалды бөлмеге қойылса, CD ойнатқыштың ішіндегі линзада ылғал пайда болуы мүмкін. Мұндай жағдайда дискіні шығарып, ылғал кепкенше жүйені бір жарым сағатқа сөндіріп қойыңыз.

Ішкі жақ қызуы кезінде

- Қалыпты және дабыл себебі жоқ операция барысындағы құрылғының қызуы - қалыпты жағдай.
- Дыбыс деңгейін қатты шығарып ұзақ қолданғанда, жүйенің тұрқысын ұстамаңыз. Өте ыстық болуы мүмкін.
- Желдеткіш саңылауларын жабуға болмайды.

Динамик жүйесінде

Бұл динамик жүйесі магниттік қалқансыз және ТД жиындарының жанындағы сурет магнит өрістерімен бұрмаалануы мүмкін. Бұндай жағдайда ТД өшіріп, 15–30 минут күтіп, оны қайта қосыңыз.

Егер ештеңе өзгермесе, динамиктерді теледидардан алыс жылжытыңыз.

Жүйенің тұрқысын тазалау

Жүйені жұмсақ жуғыш ерітіндіге малынған жұмсақ шүберекпен сүртіңіз. Абразивті төсемдерді, тазалағыш ұнтақты, спирт немесе бензин сияқты ерітінділерді пайдаланбаңыз.

BLUETOOTH байланысында

- BLUETOOTH құрылғылары бір-бірінен 10 метр (бөгетсіз) қашықтықта қолданылуы керек. Тиімді байланыс ауқымын келесі жағдайларда қысқартуға болады:
 - Адам, металл зат, қабырға немесе басқа кедергі BLUETOOTH қосылымы бар құрылғылар арасында болғанда
 - Сымсыз жергілікті желі орнатылған орындар
 - істеп тұрған шағын толқынды пештердің жанында
 - басқа электромагниттік толқындар бар жерлерде

- BLUETOOTH құрылғылары және сымсыз LAN (IEEE 802.11b/g) бірдей жиілік ауқымын (2,4 ГГц) пайдаланады. BLUETOOTH құрылғысын сымсыз LAN мүмкіндігі бар құрылғының жанында пайдаланғанда, электромагниттік кедергі түзілуі мүмкін. Бұл дерек тасымалының жылдамдығын азайтуы, шу түзуі немесе байланысқа кедергі болуы мүмкін. Сондай жағдай орын алса, мына амалдарды қолданып көріңіз:
 - LAN жабдығынан кемінде 10 метр алыс болған кезде осы жүйені және BLUETOOTH құрылғысын қосып көріңіз.
 - BLUETOOTH құрылғысын 10 метрде пайдаланған кезде сымсыз LAN жабдығының қуатын өшіріңіз.
- Осы жүйе шығаратын радио толқындары кейбір медициналық құрылғылардың жұмысына кедергі келтіруі мүмкін. Мұндай кедергі бұрыс жұмысқа себеп болатындықтан, осы жүйе мен BLUETOOTH құрылғысын мына жерлерде әрдайым өшіріп қойыңыз:
 - Ауруханаларда, ұшақтарда, газ станцияларында және жалынды газдар болуы мүмкін кез келген орында
 - автоматты есіктер немесе өрт дабылдарының қасында.
- Бұл жүйе BLUETOOTH технологиясы арқылы байланыс орнатылғанда, қауіпсіздікті қамтамасыз ететін BLUETOOTH сипаттамасына сәйкес қауіпсіздік функцияларына қолдау көрсетеді. Бірақ параметр мазмұнына және басқа факторларға байланысты бұл қауіпсіздік шамасы жеткіліксіз болуы мүмкін, сондықтан BLUETOOTH технологиясы арқылы байланыс орнатқанда, сақ болыңыз.
- BLUETOOTH технологиясы арқылы орнатылған байланыс кезінде ақпараттың ашылуынан болған зақымдар мен басқа шығындар үшін Sony еш уақытта жауапты болмайды.
- Осы жүйемен бірдей профилге ие кез келген BLUETOOTH құрылғысы BLUETOOTH байланысының орнауына кепілдік бермейді.
- Осы жүйемен байланысқан BLUETOOTH құрылғылары Bluetooth SIG, Inc. компаниясымен белгіленген BLUETOOTH сипаттамасына сәйкес келуі және сәйкестік туралы сертификаты болуы керек. Құрылғы BLUETOOTH сипаттамасына сай болғанның өзінде BLUETOOTH құрылғысының сипаттамасы байланысуға кедергі келтіретін, басқару әдістері, көрсетілуі немесе жұмысы өзгеше болатын жағдайлар кездеседі.
- Осы жүйеге қосылған BLUETOOTH құрылғысына, байланысу ортасына немесе орта жағдайларына байланысты шу шығуы немесе дыбыс өшіп қалуы мүмкін.

Техникалық сипаттамалары

Негізгі құрылғы

AUDIO POWER SPECIFICATIONS

POWER OUTPUT AND TOTAL HARMONIC DISTORTION:

(тек Америка Құрама Штаттары үлгісі)
3 Ом жүктемесімен екі арна да жүргізіледі, 120–10000 Гц; әр арнаның минималды RMS қуаты үшін 30 Вт бағаланған, 250 мВт шамасынан бағаланған шығысқа дейін жалпы гармоникалық бұрмалауының 0,7% бөлігінен көп емес.

Күшейткіш бөлімі

MHC-ECL99BT

АҚШ үлгісі:

Алдыңғы динамик:
Шығыс қуат (анықтама):
235 Вт + 235 Вт (3 Ом, 1 кГц болғанда бір арна бойынша)
Сабвуфер:
Шығыс қуат (анықтама):
230 Вт (3 Ом, 100 кГц болғанда)

Басқа үлгілер:

Алдыңғы динамик:
Қуат шығысы (белгіленген):
60 Вт + 60 Вт
(3 Ом, 1 кГц, 1% THD болғанда)
Шығыс қуат (анықтама):
235 Вт + 235 Вт (3 Ом, 1 кГц болғанда бір арна бойынша)
Сабвуфер:
Шығыс қуат (анықтама):
230 Вт (3 Ом, 100 кГц болғанда)

MHC-ECL77BT

АҚШ үлгісі:

Шығыс қуат (анықтама):
235 Вт + 235 Вт (3 Ом, 1 кГц болғанда бір арна бойынша)

Бразилия үлгісі:

Шығыс қуат (анықтама):
320 Вт (3 Ом, 1 кГц, 10% THD болғанда арна бойынша 160 Вт)

Басқа үлгілер:

Қуат шығысы (белгіленген):
60 Вт + 60 Вт
(3 Ом, 1 кГц, 1% THD болғанда)
Шығыс қуат (анықтама):
235 Вт + 235 Вт (3 Ом, 1 кГц болғанда бір арна бойынша)

Input

Орталық шығыс, Африка және Латын Америкасы үлгілері:

AUDIO IN L/R: Сегізшітік 800 мВ, кедергі 10 кОм

Басқа үлгілер:

AUDIO IN (стерео мини ұя):
Сегізшітік 800 мВ, кедергі 10 кОм

Шығыстар

FRONT SPEAKERS (MHC-ECL99BT)/
SPEAKERS (MHC-ECL77BT):
3 Ом кедергіні қабылдайды
SUBWOOFER (тек MHC-ECL99BT):
3 Ом кедергіні қабылдайды

CD ойнатқыш бөлімі

Жүйе: компакт диск және цифрлық аудио жүйесі

Лазер диодының сипаттары

Сәуле ұзақтығы: Үзіліссіз
Лазер шығысы*: 44,6 мкВт
шамасынан аз

* Бұл шығыс 7 мм саңылауы бар Optical Pick-up Block құрылғысында объектив линзасынан 200 мм қашықтықтағы мән өлшемі болып табылады.

USB бөлімі

⚡ (USB) порты: А түріндегі максималды ток күші 1,5 А

Қолдау көрсетілетін аудио пішімдері (тек MP3 дискілері және USB құрылғылары)

Қолдаулы биттік жылдамдық:

MP3 (MPEG 1 Audio Layer-3):
32 кбит/с — 320 кбит/с, VBR
WMA*: 32 кбит/с — 192 кбит/с, VBR

Жіберу жиіліктері:

MP3 (MPEG 1 Audio Layer-3):
32/44,1/48 кГц
WMA*: 44,1 кГц
* Тек USB құрылғылары

Тюнер бөлімі

FM стерео

Солтүстік Америкалық үлгісі:

FM жиілік түрлендіргіш тюнері

Басқа үлгілер:

FM/AM жиілік түрлендіргіш тюнері

Антенна:

FM антеннасы
AM таспалы антеннасы (Солтүстік
Америка үлгісінен басқа)

FM тюнерінің бөлімі:

Реттеу диапазоны:
Солтүстік Америка және
Бразилия үлгілері: 87,5–108,0 МГц
(100 кГц қадаммен)
Басқа үлгілер: 87,5–108,0 МГц
(50 кГц қадаммен)

AM тюнерінің бөлімі (Солтүстік Америка
үлгісінен басқа):

Реттеу диапазоны:
Еуропа және Ресей үлгілері:
531–1602 кГц (9 кГц қадаммен)
Африка және Орталық шығыс үлгілері:
531–1602 кГц (9 кГц қадаммен)
530–1610 кГц (10 кГц қадаммен)
Басқа үлгілер:
531–1710 кГц (9 кГц қадаммен)
530–1710 кГц (10 кГц қадаммен)

BLUETOOTH бөлімі

Байланыс жүйесі:

BLUETOOTH Стандартты нұсқа 3.0

Шығыс:

BLUETOOTH 2-стандартты қуат класы

Ең жоғарғы байланыс ауқымы:

Бақылау сызығы шамамен 10 м¹⁾

Жиілік жолағы:

2,4 ГГц жолағы (2,4000–2,4835 ГГц)

Модульдеу әдісі:

FHSS (жұмыс жиілігін кездейсоқ реттеу)

Үйлесімді BLUETOOTH профильдері²⁾:

A2DP (Кеңейтілген дыбысты
тарату профилі)
AVRCP 1.3 (Аудио бейнені қашықтан
басқару профилі)
SPP (сериялық порт профилі)

Қолдау көрсетілетін кодектер:

SBC (қосалқы ауқым кодекі)
AAC (Қосымша аудио коды)³⁾

¹⁾ Нақты ауқым құрылғылар арасындағы кедергілер, шағын толқынды пеш айналасындағы магниттік өрістер, статикалық электр жүйесі, қабылдау сезгіштігі, антеннаның жұмысы, операциялық жүйе, бағдарламалық құрал қолданбасы сияқты т.б. факторларға тәуелді болады.

²⁾ BLUETOOTH стандартты профильдері құрылғылар арасындағы BLUETOOTH байланысының мақсатын көрсетеді.

³⁾ Солтүстік Америка үлгісінен басқа

Динамик

Алдығы динамик

Солтүстік Америка, Еуропа, Ресей және

Австралия үлгілері: SS-EC719iP

Басқа үлгілер: SS-ECL77BT

Динамик жүйесі: 2 жолақты динамик жүйесі, фазоинвертор

Динамик құрылғылары:

Вуфер: 160 мм, конус түрі

Жоғары жиіліктегі динамик: 40 мм, рупор түрі

Қалыпты кедергі: 3 Ом

Өлшемдері (ені/биіктігі/тереңдігі):

Шамамен 230 мм × 304 мм × 205 мм

Салмақ: Шамамен 2,5 кг таза салмағы

әр динамикке

Мөлшері: 2 бөлік

Тек MHC-ECL99BT үлгісіне арналған сабвуфер

Солтүстік Америка, Еуропа және Ресей

үлгілері: SS-WG919iP

Басқа үлгілер: SS-WEC99BT

Динамик жүйесі: Сабвуфер жүйесі, фазоинвертор

Динамик құрылғысы: 200 мм, конус түрі

Қалыпты кедергі: 3 Ом

Өлшемдері (ені/биіктігі/тереңдігі):

Шамамен 280 мм × 304 мм × 290 мм

Салмақ: Шамамен 5,0 кг таза салмағы

әр динамикке

Мөлшері: 1 бөлік

Жалпы

Электр желісіне қойылатын талаптар:

Солтүстік Америкалық үлгісі:

120 В АТ, 60 Гц

Мексика және Бразилия үлгілері:

120–240 В АТ, 60 Гц

Басқа үлгілер: 120–240 В, 50/60 Гц

Қуат шығыны:

MHC-ECL99BT: 90 Вт

MHC-ECL77BT: 75 Вт

Күту режимі қуатының шығыны

(қуатты үнемдеу режимінде):

BLUETOOTH күту режимі өшірулі кезде:

0,5 Вт (эко режим)

BLUETOOTH күту режимі қосулы кезде:

4 Вт (барлық сымсыз желі порттар

қосулы)

Өлшемдері (ені/биіктігі/тереңдігі, соның ішінде үлкен дөңестер) (динамиктерді қоспағанда):

MHC-ECL99BT: Шамамен 193 мм ×

300 мм × 260 мм

MHC-ECL77BT: Шамамен 193 мм ×

300 мм × 260 мм

Салмағы (динамиктерді қоспағанда):

MHC-ECL99BT: Шамамен 3,1 кг

MHC-ECL77BT: Шамамен 3,1 кг

Негізгі құрылғының мөлшері: 1 бөлік

Жинақтағы аксессуарлар:

Қашықтан басқару құралы (1)

R6 (AA өлшемді) батареясы (1)

FM сым антеннасы (1)

AM таспалы антеннасы (1)

(Солтүстік Америка үлгісінен басқа)

Дизайн мен сипаттамалар ескертусіз өзгертіледі.

Лицензия және сауда белгісі туралы ескерту

- MPEG Layer-3 аудио кодтау технологиясы мен патенттеріне Fraunhofer IIS және Thomson компанияларынан лицензия берілген.
- Windows Media - Microsoft корпорациясының тіркелген сауда белгісі немесе Америка Құрама Штаттарындағы және басқа елдердегі сауда белгісі.
- Бұл өнім Microsoft Corporation арнайы интеллектуалдық меншік құқықтарына қатысты технологиясы арқылы қорғалады. Бұл технологияны бұл өнімнен тыс пайдалануға немесе таратуға Microsoft корпорациясының тиісті лицензиясынсыз (лицензияларынсыз) тыйым салынады.
- BLUETOOTH® сөз белгісі және логотиптері - Bluetooth SIG, Inc. иелігіндегі тіркелген сауда белгілері; ол белгілерді тек Sony Corporation лицензиясы бойынша пайдалануға болады. Басқа сауда белгілер және сауда атаулар — тиісті иелерінің сауда атаулары.
- N белгісі — NFC Forum, Inc. корпорациясының сауда белгісі немесе Америка Құрама Штаттары мен басқа елдердегі тіркелген сауда белгісі.
- Android™ — Google Inc. корпорациясының сауда белгісі.
- Google Play™ — Google Inc. корпорациясының сауда белгісі.
- iPhone және iPod touch - Apple Inc. корпорациясының Америка Құрама Штаттары мен басқа елдерде тіркелген сауда белгілері. App Store — Apple Inc. компаниясының қызмет көрсету белгісі.
- «Made for iPod» және «Made for iPhone» хабары электрондық аксессуардың арнайы iPod немесе iPhone құрылғыларына көрсетілген тәртіпте қосылу үшін жасалғанын, Apple жұмыс істеу стандарттарына сәйкес жасаушы арқылы сертификатталғанын білдіреді. Apple корпорациясы бұл құрылғының жұмысы немесе оның қауіпсіздік және нормативтік стандарттарға сәйкес келуі үшін жауапты емес. Бұл аксессуарды iPod немесе iPhone құрылғысымен бірге пайдалану сымсыз байланыс жұмысына әсер ететінін ескеріңіз.
- Басқа барлық сауда белгілер мен тіркелген сауда белгілер — тиісті иелерінің сауда белгілері. Осы нұсқаулықта ™ және ® белгілері көрсетілмейді.

<http://www.sony.net/>



* 4 5 4 1 9 5 2 2 1 * (1)