

SONY

4-138-929-21(1)

Bluetooth® audiorendszer

Kezelési útmutató **HU**

A bemutató (DEMO) kijelző kikapcsolásának módjáról a 7. oldalon olvashat.

MEX-BT5700U



Üzembe helyezési és csatlakoztatási útmutató

Figyelmeztetés

A készüléket csak a műszerfalba szerelve szabad használni, mivel a készülék hátoldala használat közben felforrósodik.

- Ez a készülék csak 12 V-os, egyenáramú, negatív földelésű üzemeltetésre alkalmas.
- Vigyázzon, hogy a vezetékek ne szoruljanak be csavar alá, és ne akadjanak bele mozgó alkatrészekbe (pl. az ülés csúszósíinjébe).
- A csatlakoztatás előtt, a rövidzárlat elkerülése érdekében, kapcsolja ki a jármű gyújtását.
- A külső tápfeszültség bekötése előtt csatlakoztassa a vezetékeket ③ a készülékhez és a hangszárgázokhoz.
- **Kösse az összes földvezetékét a közös föld pontra.**
- Biztonsági okokból a szabadon maradó vezetékeket szigetelje le szigetelőszalaggal.
- Ne takarja el a készülék szellőzőnyílásait vagy hőleadó felületeit.

Megjegyzések a (sárga) tápvezetékéről

- Ha a készüléket más audioszökkel együtt csatlakoztatja, a jármű felhasználni áramkörének biztosítéka nagyobb értékű legyen, mint a csatlakoztatott készülékek biztosítékainak összesített amperértéke.
- Ha nincs megfelelő amperértékű biztosítéka a járműnek, akkor a készüléket közvetlenül az akkumulátorhoz kösse.

Alkatrész lista 1

- A listában szereplő számozás megfelel az ábrán található számozásnak.
- A rögzítőkeret ① és a külső védőkeret ⑤ gyárilag lett összeszerelve a készülékkel. Beszerelés előtt a kioldókulcsok ④ segítségével távolítsa el a rögzítőkeret ①. A részletekről olvassa el „A külső védőkeret és a rögzítőkeret eltávolítása” című részt (4).
- **A kioldókulcsokat ④ őrizze meg, mert azokra még szüksége lehet, pl. kiszerveleskor.**
- Az XA-MC10 mikrofon ⑧ tartozék. A részleteket lásd az XA-MC10 mikrofon kezelési útmutató részben.

Figyelem!

Kezelje óvatosan a rögzítőkeretet ①, hogy elkerülje az esetleges ujj sérüléseket.

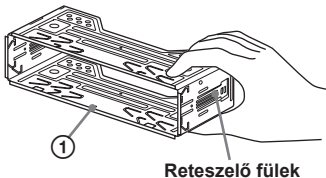

Megjegyzés

Beszerelés előtt győződjön meg róla, hogy a rögzítőkeret ① két oldalán található retszelő fűlek 2 mm-nyire befelé hajoljanak. Amennyiben a retszelő fűlek az oldalal síkjában állnak vagy kifelé hajlanak, a készüléket nem lehet biztonságosan beszerezni, és előfordulhat, hogy kiesik a helyéből.

Csatlakoztatási példa 2

Megjegyzés (2-A)

- A földelővezetékét mindig csatlakoztassa a földelési ponthoz mielőtt az erősítőt csatlakoztatja.
- A hangjelzés csak akkor hallható, ha a készülék saját

erősítőjét használja.

Hasznos tanács (2-B)

- Egy CD-váltó vagy egyéb külső eszköz csatlakoztatása esetén közvetlen ehhez a készülékhez csatlakoztassa azt.
- Kettő vagy több CD-váltó vagy egyéb külső eszköz csatlakoztatásához (külön megvásárolható) XA-C40 jelforrásválasztó szükséges.

Csatlakoztatási ábra 3

A A kiegészítő erősítő AMP REMOTE IN aljzatához

Ez a csatlakozás csak erősítőkhöz használható. Más berendezések csatlakoztatása a készülék elromlását idézheti elő.

B Az autótélefon csatlakozóvezetékéhez

Figyelmeztetés

Ha a jármű motoros antennája nem rendelkezik csatlakozódobozzal (relével), és azt csatlakoztatja a tápvezetékkel ③, az antenna meghibásodhat.

Megjegyzések a vezérlő- és tápvezetésekről

- A motoros antenna vezérlővezetékében (kék) +12 V egyenáram folyik a rádió bekapcsolásakor, illetve ha bekapcsolja az AF (alternatív frekvenciák) vagy a TA (közlekedési hírek) funkciót.
- Ha az Ön járművében beépített FM, MW, LW antenna található a hátsó vagy első szélvédőn, csatlakoztassa a motoros antenna vezérlővezetékét (kék) vagy a kapcsolt tápfeszültség vezetékét (piros) a meglévő antennaerősítő csatlakozóvezetőjéhez. A részletekről érdeklődjön a jármű kereskedőjénél.
- Ez a készülék nem használható olyan motoros antennával, mely nem rendelkezik csatlakozódobozzal (relével).

Memória energiaellátás

Ha csatlakoztatja a sárga vezetékét, a memória a jármű gyújtáskapcsolójának kikapcsolt állapotában is kap áramot.

Megjegyzések a hangszárgázok csatlakoztatásáról

- A hangszárgázok csatlakoztatása előtt kapcsolja ki a készüléket.
- A meghibásodások elkerülése érdekében 4–8 Ω impedanciájú, és a terhelhetőségnek megfelelő hangszárgázokat csatlakoztasson.
- Ne kösse össze a hangszárgáz csatlakozóvezetőjeit a jármű fém karosszeriájával vagy a jobboldali hangszárgáz csatlakozóvezetőjeit a baloldali hangszárgáz-csatlakozóvezetőjeivel.
- Ne kösse össze a készülék földelővezetékét a hangszárgáz negatív (-) pólusú csatlakozóvezetőjével.
- Ne próbálja párhuzamosan kötni a hangszárgázokat.
- Kizárólag passzív hangszárgázokat használjon. Ha aktív (saját erősítővel rendelkező) hangszárgázokat csatlakoztat a hangszárgáz-csatlakozóvezetőkre, a készülék meghibásodhat.
- A meghibásodások elkerülése érdekében ne használja a beépített vezetékeket, ha a jobb- és a baloldali hangszárgáz közös negatív (-) vezetékét használják.
- Ne kösse össze a készülék hangszárgázvezetékét.

Megjegyzés a csatlakoztatásról

- Ha a hangszárgázok csatlakoztatása nem megfelelő, a kijelzőn a „FAILURE” (hiba) üzenet jelenik meg. Ebben az esetben ellenőrizze, hogy a hangszárgázok csatlakoztatása megfelelő-e.

Óvintézkedések

- Kellő figyelemmel válassza ki a beszerelés helyét, hogy a készülék ne okozzon zavart a szokásos vezetési műveletekben.
- Kerülje a készülék poros, szennyezett, erősen rezgő vagy magas hőmérsékletű, közvetlen napfénynek kitett, hőforrásokhoz közeli környezetbe való beszerelését.
- A biztonságos és megbízható beszerelés érdekében csak a mellékelt szerelési tartozékokat használja.

A beszerelés szöge

A beszerelés szöge ne haladja meg a 45°-ot.

1

①

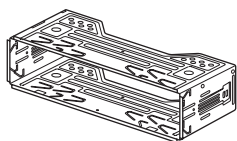

②

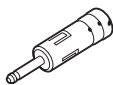

③

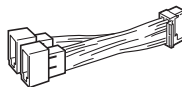

④



2 db

⑤

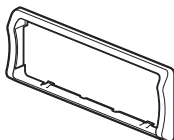

⑥



⑦



⑧

XA-MC10 mikrofon

Az ábrákon szereplő (külön megvásárolható) részegységek.



Első hangsugárzó

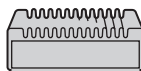

Erősítő



Hátsó hangsugárzó



CD-váltó



Aktív mélyhangsugárzó

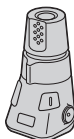

RM-X4S forgókapcsolós távvezérlő

2

A

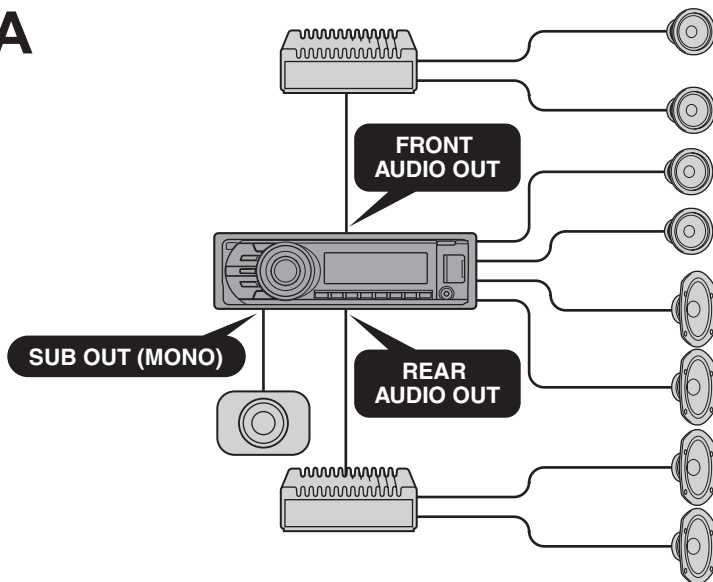

B

a

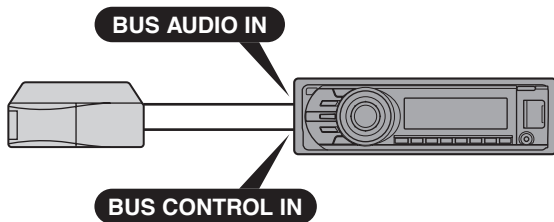

b

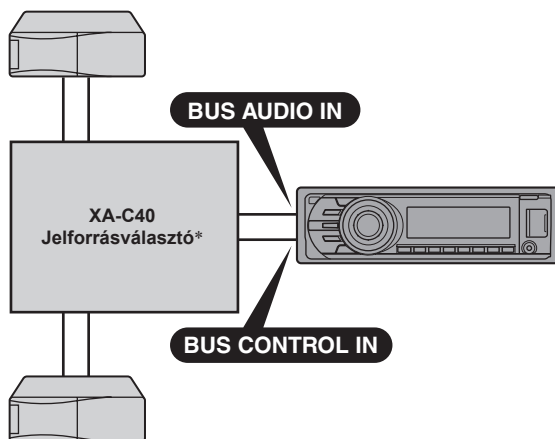

* Külön megvásárolható.



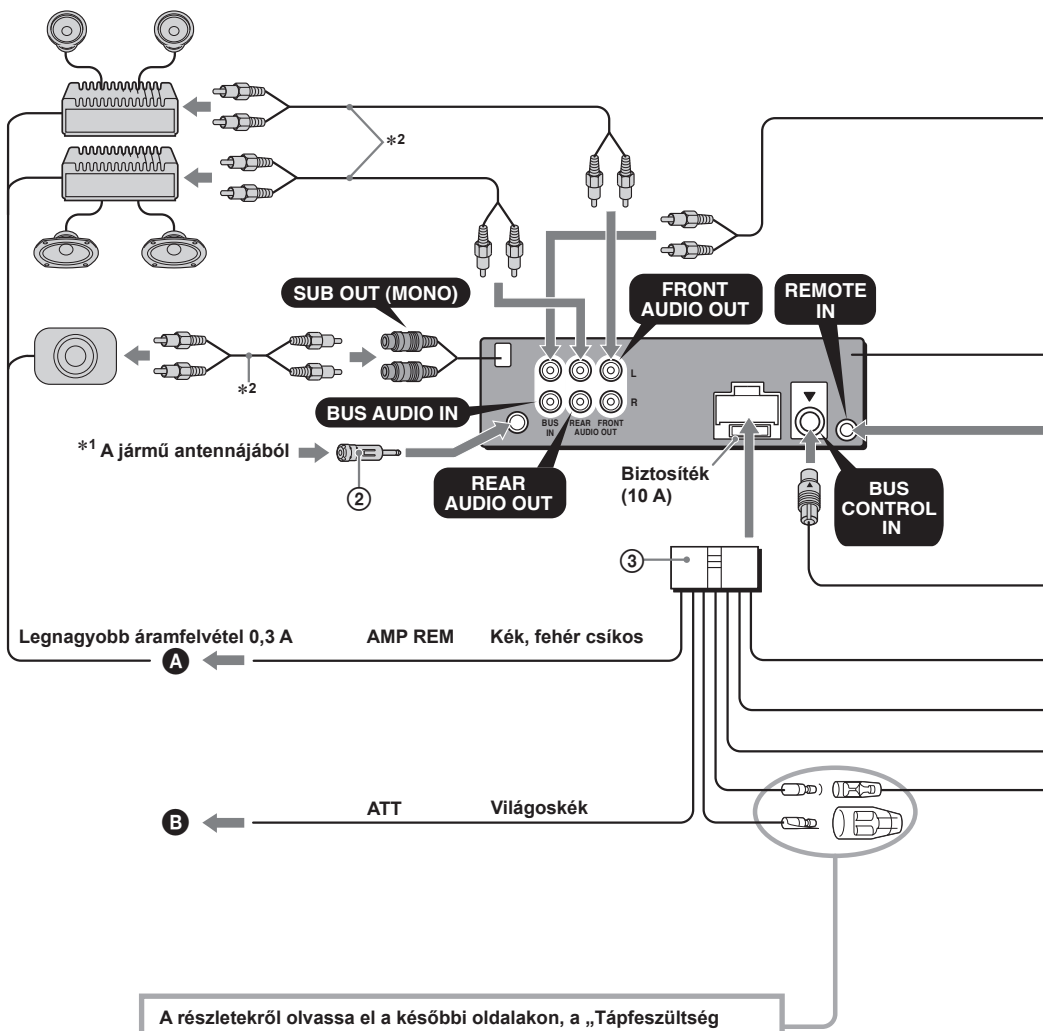

*1 **Ügyeljen az antenna helyes csatlakoztatására.**
Ha a jármű antennája megfelel az ISO (Nemzetközi Szabványosítási Szervezet) előírásainak, a csatlakoztatáshoz használja a mellékelt (2) adaptert. Először a jármű antennáját csatlakoztassa az adapterhez, majd az adapter másik felét csatlakoztassa a fejezség antenna aljzatához.

*2 (Külön megvásárolható) RCA csatlakozóvezeték.
*3 Vezetékekkel felfelé helyezze be.
*4 Az XA-C40 mellékelt tartozéka.
*5 A mikrofon beszerelésének részleteit lásd az XA-MC10 mikrofon kezelési útmutató részben.

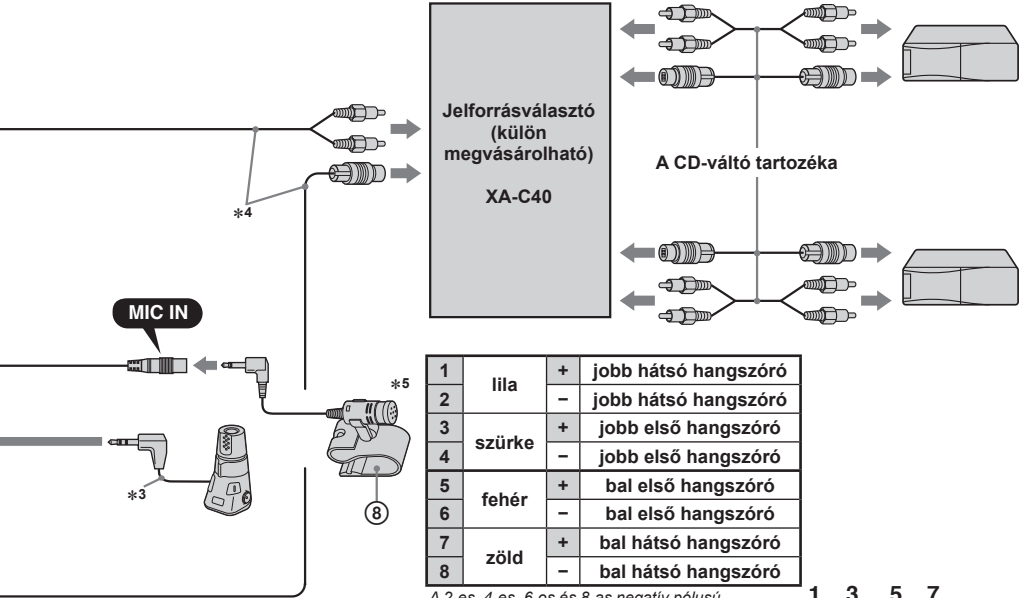

A 2-es, 4-es, 6-os és 8-as negatív pólusú végződésekhez csíkos vezeték tartozik.

A jármű hangszóró csatlakozójából

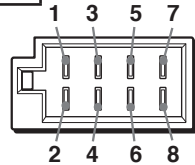

A jármű tápfeszültség csatlakozójából

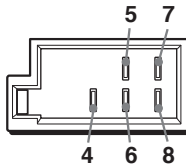

4	Sárga	állandó tápfeszültség
5	Kék	motoros antenna vezérlés
6	Narancs, fehér	kapcsolt háttérvilágítás tápfeszültség
7	Piros	kapcsolt tápfeszültség
8	Fekete	testelés

Az 1-es, 2-es 3-as állásban nincsenek érintkezők.

A külső védőkeret és a rögzítőkeret eltávolítása **4**

Beszereles előtt vegye le a rögzítőkeretet ① és a külső védőkeretet ⑤ a készülékről.

1 Vegye le a külső védőkeretet ⑤.

Nyomja meg a védőkeret ⑤ mindkét oldalát és húzza ki a keretet.

2 Vegye ki a rögzítőkeretet ①.

- 1 Tolja be a kioldókulcsokat ④ a készülék és a rögzítőkeret ① közé kattanaság.
- 2 Húzza lefelé a rögzítőkeretet ①, majd húzza ki belőle a készüléket.

Beépítési példa **5**

Beszereles a műszerfalba.

Megjegyzések

- Szükség esetén hajlítsa ki a körmököt, hogy szoros illeszkedést biztosítsanak (5-2).
- Győződjön meg róla, hogy külső védőkeret ⑤ reteszelő füle megfelelően illeszkedik-e a készüléken található mélyedésekbe (5-3).

Az előlap helyes levétele és visszahelyezése **6**

A készülék beszerelése előtt vegye le az előlapot.

6-A Leválasztás

Az előlap levétele előtt kapcsolja ki a készüléket az (OFF) gombbal. Nyomja meg az (OPEN) gombot, tolja el jobb felé az előlapot, és húzza ki a bal oldalon.

6-B Visszahelyezés

Az ábrának megfelelően illessze az előlapon található (A) nyílást a készüléken található tengelyhez (B), majd nyomja be a baloldalon.

Figyelem: ha a jármű gyújtás-kapcsolóján nincs ACC állás!

Állítson be időértéket az Auto Off funkcióban. A beállításról részletesebben a kezelési útmutató további fejezeteiben olvashat.

Kikapcsolás után a készülék önműködően és teljesen kikapcsol, amikor a beállított idő letelik. Ezzel az akkumulátor kimerülése megelőzhető.

Ha nem használja az Auto Off funkciót, a gyújtás kikapcsolása után tartsa nyomva az (OFF) gombot mindaddig, míg a kijelző ki nem alszik.

RESET gomb

Amikor a beszerelés és a kapcsolatok kiépítése megtörtént, nyomja meg a RESET gombot egy golyóstoll hegyével vagy más hasonló tárggyal, miután az előlapot eltávolította.

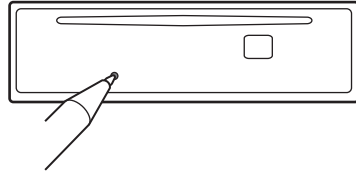

4 1

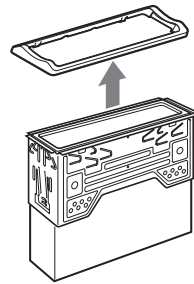
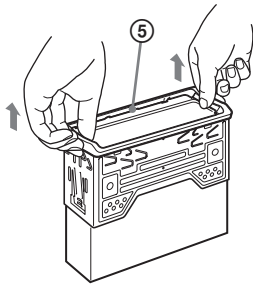

2

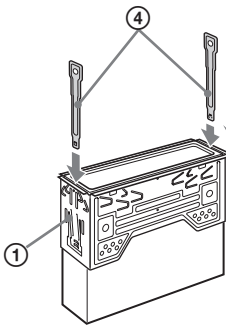

A kampók befelé néznek.

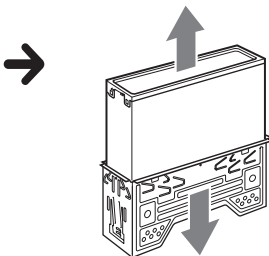
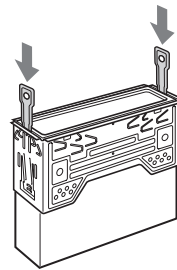
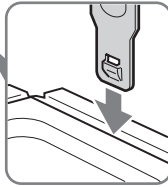

5

1

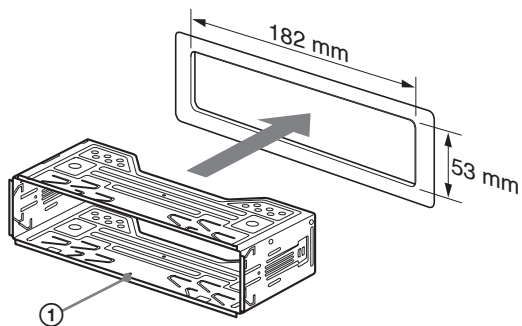

2

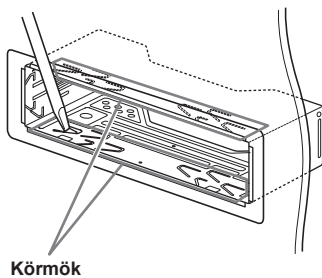

3

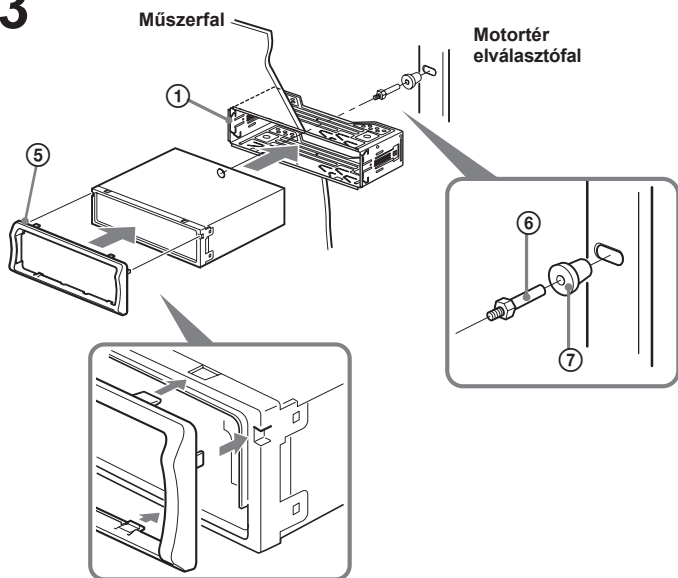

6

A

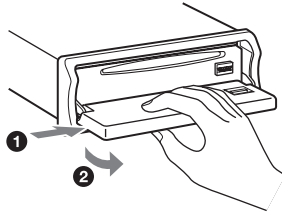

B

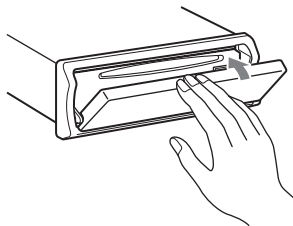
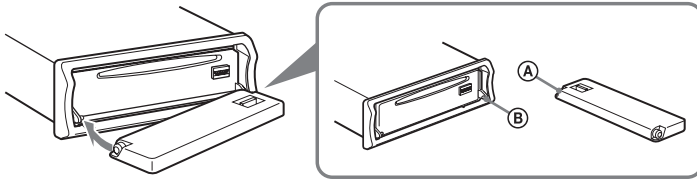

Tápfeszültség csatlakoztatási ábra

A tápfeszültség csatlakozás kialakítása járművenként eltérő lehet. Ellenőrizze járműve csatlakoztatási ábráját, hogy meggyőződhessen a helyes csatlakoztatásról. A három alaptípust az alábbi ábrák mutatják be. Előfordulhat, hogy a jármű piros és sárga tápvezetékét fel kell cserélnie.

A csatlakoztatások áttekintése és a tápvezetékek azonosítása után csatlakoztassa a készüléket a tápfeszültséghez. Ha a bekötéssel kapcsolatban olyan kérdése vagy problémája adódna, melyre nem talál választ ebben az útmutatóban, vegye fel a kapcsolatot a jármű forgalmazójával.

Külső tápfeszültség csatlakozó

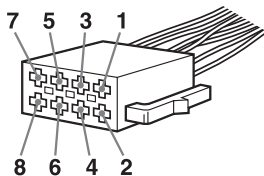

a

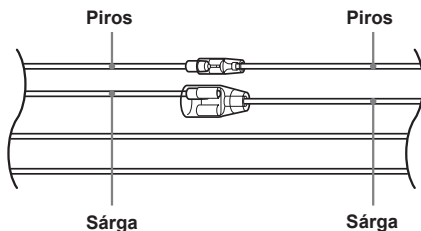

4	Sárga	folyamatos tápfeszültség	7	Piros	kapcsolt tápfeszültség
---	-------	--------------------------	---	-------	------------------------

b

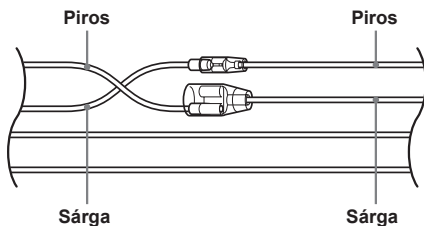

4	Sárga	kapcsolt tápfeszültség	7	Piros	folyamatos tápfeszültség
---	-------	------------------------	---	-------	--------------------------

c

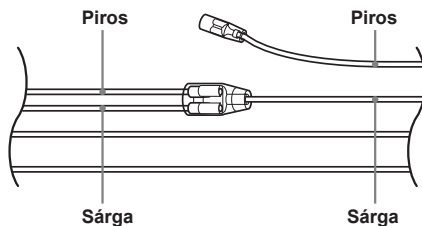

Kapcsolt tápfeszültség (ACC) állás nélküli gyújtáskapcsolóval rendelkező jármű

Bluetooth® audiorendszer

A Bluetooth funkció rövid áttekintése

Ebben a fejezetben rövid áttekintést adunk a Bluetooth vezeték nélküli technológiáról, és ismertetjük a készülék használatának alaplépéseit. A teljes részletes leírást a kezelési útmutató további fejezetiben olvashatja.



A rendelkezésre álló Bluetooth funkciók

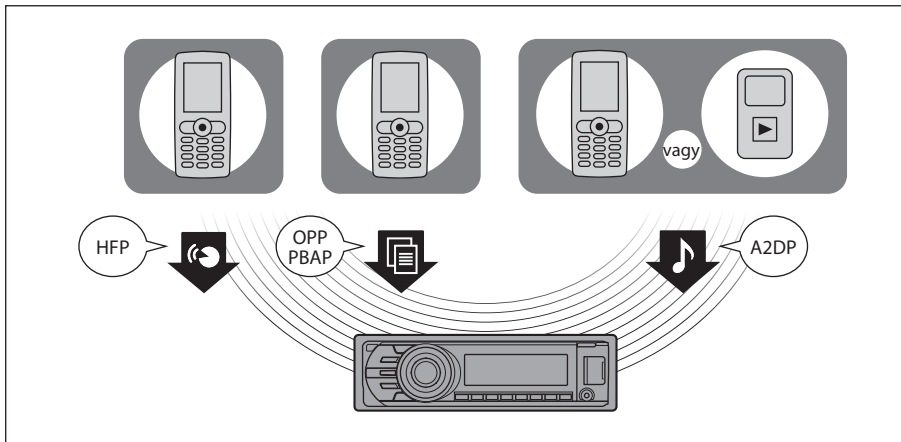

■ Bluetooth profilok

A profilok a Bluetooth-eszköz funkciók szabványosítására szolgálnak. A készülék az alábbi profilokat támogatja:

HFP (Handsfree Profile): kihangosítható telefonbeszélgetés a járműben (bejövő-, kimenő hívás támogatás).

OPP (Object Push Profile): telefonkönyv átvitel a

mobiletelefonról.

PBAP (Phone Book Access Profile): a mobiletelefon telefonkönyvének elérése.

A2DP (Advanced Audio Distribution Profile): zenelejátszás a mobiletelefonról vagy külső audioeszközzel.

AVRCP (Audio Video Remote Control Profile): lejátszásvezérlés autós audiorendszerrel.

A Bluetooth funkció 3 lépésben

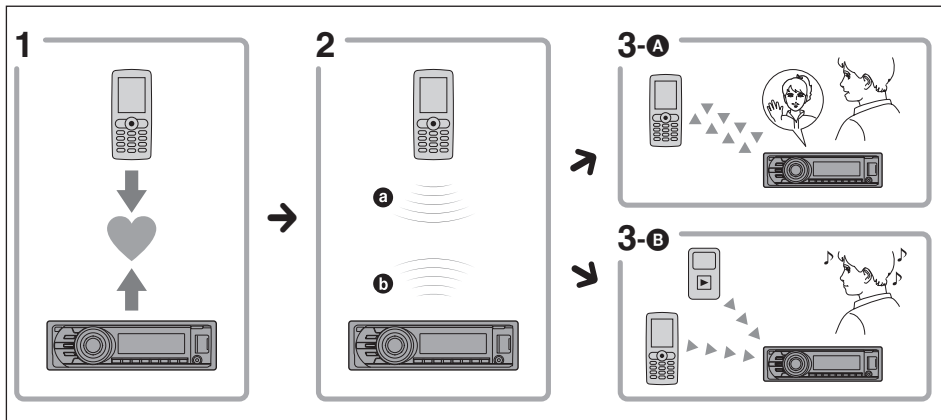

1 Párosítás

Első lépésként fel kell ismertetnie („párosítania” kell) a Bluetooth-eszközt (mobiletefont stb.) és ezt a készüléket. Legfeljebb 9 eszközt párosíthat. Ezt a műveletet csak egyszer kell végrehajtani, ezt követően a két készülék már felismeri egymást.

2 Bluetooth kapcsolat

a A Bluetooth kapcsolat létesítéséhez a Bluetooth-eszköz kezelőszerveit használja.

b A felismert eszközhöz kapcsolódáshoz a készülék kezelőszerveit használja.

3-A Telefonbeszélgetés

A készülék segítségével hívásokat kezdeményezhet és fogadhat.

3-B Zenehallgatás

Bluetooth-eszköztől lejátszott műsorszámokat hallgathat.

Néhány szó a csatlakoztatásról

Az eszköz típusától függően elképzelhető, hogy a párosítás után a kapcsolat önműködően létrejön.

1. lépés – A Párosítás (keresés a készülékről)

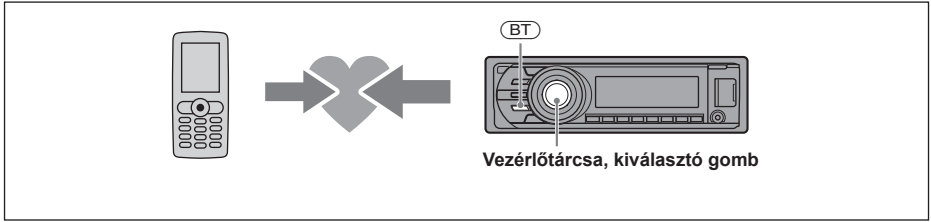

Bluetooth-eszköz keresése erről a készülékről
Először ellenőrizze, hogy a külső Bluetooth-eszközön engedélyezve legyen a kereshetőség (láthatóság).

- 1 Nyomja meg a (BT) gombot.**
Megjelenik a Bluetooth beállítások menü.
- 2 Forgassa a vezérlőtárcsát a „Search” kiválasztásához, majd nyomja meg a kiválasztó gombot.**
Megkezdődik a csatlakoztatható eszközök keresési folyamata, majd megjelenik az érzékelt eszközök neve(i)nek listája. Ha nem sikerül az eszköz nevének fogadása, a Bluetooth-eszköz címe jelenik meg.
A keresési idő a Bluetooth-eszközök számától függően eltérő.
- 3 Forgassa a vezérlőtárcsát az eszköz kiválasztásához, majd nyomja meg a kiválasztó gombot.**

- 4 Válassza ki a kívánt csatlakozási módot („Handsfree Connect” vagy „Audio Connect”).**
A párosítás megkezdődik.

- 5 Adja meg a hozzáférési kódot.**
Ugyanazt a hozzáférési kódot adja meg a csatlakoztatott eszközön és a készüléken a vezérlőtárcsával vagy a távvezérlővel. A hozzáférési kód Ön által megadott vagy a csatlakoztatott eszköz által meghatározott szám lehet.
A részleteket lásd a csatlakoztatott eszköz kezelési útmutatójában.

- 6 Nyomja meg a kiválasztó gombot a jóváhagyáshoz.**
Megjelenik a „Connection Complete” üzenet és a csatlakoztatás befejeződött.
A kapcsolat létrehozásakor a „BT” vagy a „BT” jelenik meg.

1. lépés – B Párosítás (keresés külső Bluetooth-eszközzel)

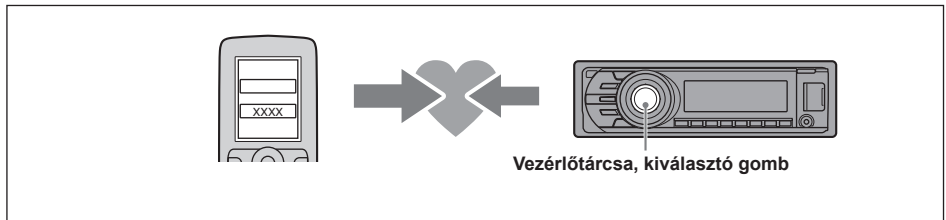

A készülék keresése külső Bluetooth-eszközzel
Ellenőrizze a Bluetooth beállításokat: a „Signal” beállítása „on”, a „Visibility” beállítása „Show” legyen.

- 1 Indítsa el a keresést a külső Bluetooth-eszközön.**
A csatlakoztatni kívánt eszköz kijelzőjén megjelennek az észlelt készülékek. Ez a készülék „XPL0D” néven jelenik meg a csatlakoztatni kívánt készüléken.
- 2 Ha a csatlakoztatni kívánt eszközön hozzáférési kód megadása szükséges, adja meg a hozzáférési kódot.**
Azonos hozzáférési kódot (pl. „0000”) adjon meg a csatlakoztatni kívánt eszközön és a készüléken a vezérlőtárcsa vagy a távvezérlő alkalmazásával.
A készülék és a Bluetooth-eszköz megjegyzi egymás információját, ezért a párosítás után a készülék készen áll az eszköz csatlakoztatására.

- 3 Állítsa be a Bluetooth-eszközt a készülékhez csatlakozáshoz.**
Megjelenik a „Connection Complete” üzenet és a csatlakoztatás befejeződik.
A kapcsolat létrehozásakor a „BT” vagy a „BT” jelenik meg.

2. lépés – Bluetooth kapcsolat

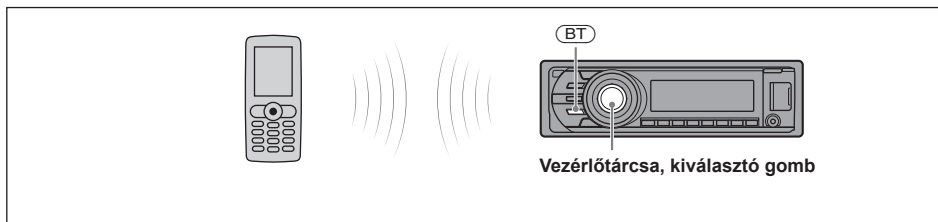

Amennyiben az eszközöket már párosította és csatlakoztatta a készülékhez, azok regisztrálásra kerülnek. Kiválaszhatja a regisztrált eszközt és csatlakozhat hozzá.

- 1 Nyomja meg a (BT) gombot.**
Megjelenik a Bluetooth beállítások menü.
- 2 Forgassa a vezérlőtárcsát a „Device List” kiválasztásához, majd nyomja meg a kiválasztó gombot.**
Megjelenik a regisztrált eszközök listája.
- 3 Válassza ki a csatlakoztatni kívánt eszközt.**
- 4 Válassza ki a „Handsfree Connect” vagy az „Audio Connect” opciót.**
Megjelenik a „Connection Complete” üzenet és a kapcsolat létrejön.

A csatlakoztatáskor a „BT” vagy a „BT” jelenik meg.

A csatlakoztatás leállítása

Válassza ki a „Handsfree Disconnect” vagy az „Audio Disconnect” opciót a 4. lépésben.

A kapcsolat jelzőkről

A Bluetooth kapcsolat közben a készülék kijelzőjén az alábbi jelzők jelennek meg.

 : HFP kapcsolat esetén

 : A2DP kapcsolat esetén

3. lépés – Kihangosított hívás

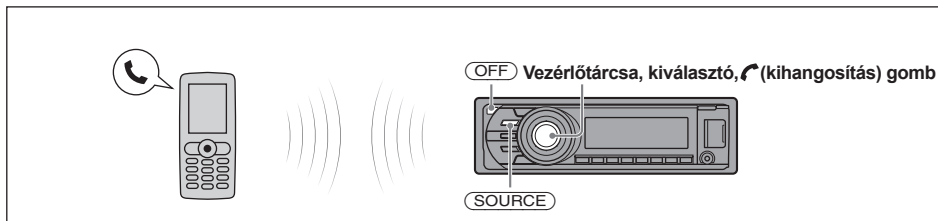

Hívásfogadás

Beérkező hívás esetén a csengőhang a készülék hangszóróiból hallható.

- 1 Beérkező hívás közben nyomja meg a  (kihangosítás) gombot.**
A telefonbeszélgetés megkezdődik.

Hívás elutasítása

- 1 Nyomja meg az (OFF) gombot.

Híváskezdeményezés

- 1 Nyomja meg többször a (SOURCE) gombot a „Bluetooth Phone” megjelenéséig.**
- 2 Nyomja meg a  (kihangosítás) gombot.**
Megjelenik a CALL menü.
- 3 A vezérlőtárca forgatásával válassza ki a „Dial” opciót, majd nyomja meg a kiválasztó gombot.**
- 4 Adja meg a telefonszámot a számgombokkal, a vezérlőtárcsával vagy a távvezérlővel.**

5 Válassza ki a „Yes” opciót.

„+” beviteléhez tartsa nyomva a 0 gombot a távvezérlőn a 4. lépésben.

A készülék vagy a mobiltelefon telefonkönyvéből szintén kezdeményezhet hívást. A működési részleteket lásd a kezelési útmutató részben.

Hívásbefejezés

- 1 Nyomja meg újra a  (kihangosítás) gombot vagy az (OFF) gombot.**

3. lépés – **B** Zenelejátszás

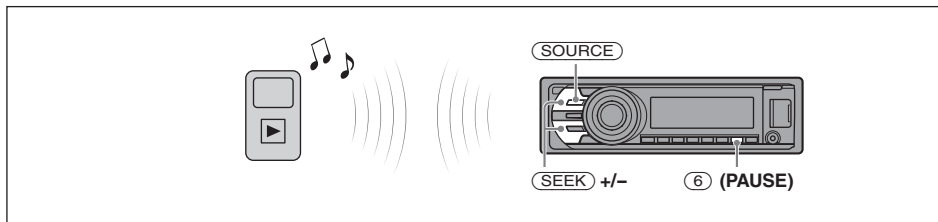

■ Zenehallgatás audioeszköztől

Ha az audioeszköz támogatja a Bluetooth technológia A2DP profilját, zenét hallgathat a készüléken az audioeszköztől.

- 1 **Csatlakoztassa a készüléket és a Bluetooth audioeszközt.**
A csatlakoztatáskor a „**B**” jelenik meg.
- 2 **Csökkentse le a készülék hangerejét.**
- 3 **Nyomja meg többször a (SOURCE) gombot a „Bluetooth Audio” megjelenéséig.**
- 4 **Kezdje meg a lejátszást az audioeszközön.**
- 5 **Állítsa be a készülék hangerejét.**

■ Az audioeszköz használata a készülékkel

Az alábbi műveleteket végezheti el a készüléken, ha az audioeszköz támogatja a Bluetooth technológia AVRCP profilját (a működés az audioeszköztől függően eltérő lehet).

Funkció	Gombnyomás
Lejátszás	(6) (PAUSE)
Szünet	(6) (PAUSE)
Műsorszámok átugrása	(SEEK) +/-
Gyorskeresés vissza-, előre	(SEEK) +/- és tartsa nyomva

A fentiekől eltérő funkciókat az audioeszköz kezelőszerveivel kell működtetni.

Hibaelhárítás

A kapcsolódó eszköz nem ismeri fel ezt a készüléket.

- Válassza a „Signal” opció „on” beállítását.
- Válassza a „Visibility” opció „Show” beállítását.
- Amíg egy másik Bluetooth-eszközhöz kapcsolódik, ez a készülék nem ismerhető fel egy másik Bluetooth-eszközzel. Szüntesse meg a pillanatnyi kapcsolatot, és a másik eszközzel ismeresse fel ezt a készüléket. A leválasztott eszköz újra csatlakoztatható a regisztrált eszközök listájából kiválasztva.

A készülék nem ismeri fel a csatlakoztatni kívánt eszközt.

Ellenőrizze a csatlakoztatni kívánt eszköz Bluetooth beállításait.

A kapcsolódás nem lehetséges.

- A másik eszköztől függően elképzelhető, hogy a keresés a készülékről nem lehetséges.
→ Keresse a készüléket a másik eszköztől.

- A másik eszköz állapotától függően elképzelhető, hogy a keresés a készülékről nem lehetséges.
→ Keresse a készüléket a másik eszköztől.
- Ellenőrizze a párosítási és kapcsolódási eljárást a külső eszköz stb. kezelési útmutatójában, és hajtsa végre újból a műveletet.

Egyes funkciók nem működnek.

Ellenőrizze, hogy a csatlakoztatott eszköz támogatja-e az adott funkciót.

A párosítás időtúllépés miatt sikertelen.

A csatlakoztatni kívánt eszköztől függően elképzelhető, hogy a párosítás időkorlátja túl rövid. Próbálja egy számjegyű jelszó megadásával elvégezni a párosítást.

A Bluetooth funkció nem működik.

Kapcsolja ki a készüléket az (OFF) gomb 2 másodperces nyomva tartásával, majd kapcsolja vissza.

Támogatási honlap

<http://support.sony-europe.com/>

Mikrofon a Bluetooth® audiorendszerhez

XA-MC10

Kezelési útmutató

A mikrofon csatlakoztatásával javíthatja a Bluetooth audiorendszer hangminőségét.

Figyelmeztetés

- A mikrofon egy precíziós műszer. Soha ne szerelje szét.
- Óvja a mikrofont a szélsőségesen magas hőmérséklettől és páratartalomtól.
- Különösen veszélyes, ha a vezeték a kormányoszlop vagy a sebességváltó kar köré tekeredik. Figyeljen arra, hogy a vezeték és más részegységek ne akadályozzák vezetés közben.
- Ha a jármű légszákkal vagy más ütközéscsillapító berendezéssel rendelkezik, üzembe helyezés előtt vegye fel a kapcsolatot a vásárlás helyével, vagy a jármű forgalmazójával.

Alkatrész lista 1

- A listában szereplő számozás megfelel az ábrán található számozásnak.
- A mikrofon csatlakozója ① a főegység mikrofon aljzatába csatlakozik.

Elhelyezés 2

Két elhelyezési mód lehetséges.

2-A Felszerelés a napellenzőre

- 1 Helyezze a mikrofont ① a csipetőbe ② (2-A-1).
- 2 Helyezze a csipetőt ② a napellenzőre (2-A-2).

2-B Felszerelés a műszerfalra

- 1 Helyezze a mikrofont ① a csipetőbe ②, a vezetékét benyomva a csipetőn ② található bevágásba (2-B-1).
- 2 Kétoldalas ragasztószalag ④ segítségével rögzítse a csipetőt ② a műszerfalra (2-B-2).

Megjegyzés

A kétoldalas ragasztószalag ④ rögzítése előtt, száraz ronggyal tisztítsa meg a műszerfal felületét.

A mikrofon irányának beállítása

Állítsa be a mikrofon irányát a megfelelő helyzetbe.

Megjegyzés

A mikrofont csak egy tengelye körül lehet forgatni (lásd az ábrát). Ne erőltesse a nem megfelelő irányba.

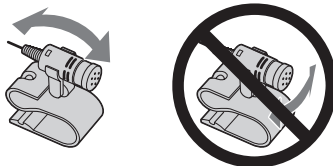

Minőségtanúsítás

A forgalomba hozó tanúsítja, hogy az XA-MC10 típusú készülék a 2/1984. (III. 10.) számú BkM-IpM. együttes rendeletben előírtak szerint megfelel a következő műszaki jellemzőknek.

Típus: elektrét kondenzátoros mikrofon (csak kiválasztott készüléknél)

Írányérzékeny jellemző: egy irányú (irányított)

Tömeg: 25 g (csak a mikrofon)

Méret: 10,5 × 24 mm (csak a mikrofon)

1

①

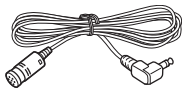

②

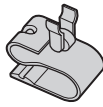

③



④



2 A 1

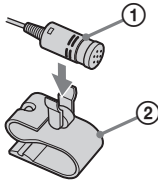

2

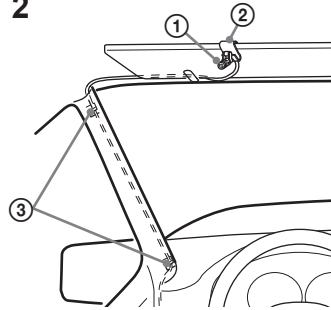

B 1

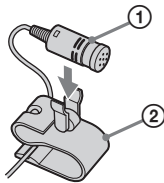

2

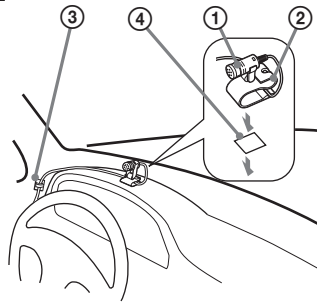

A biztonság érdekében ezt a készüléket feltétlenül a műszerfalba szerelje be. A beszerelés és a csatlakoztatás módját lásd a mellékelt beszerelési, csatlakoztatási útmutató részben.

**CLASS 1
LASER PRODUCT**

Ez a címke a burkolat hátoldalán található.

A működési feszültséget és más adatokat jelző azonosító tábla a készülék alján található.



A Sony Corporation tanúsítja, hogy a MEX-BT5700U készülék megfelel az 1999/5/EC számú direktíva általános követelményeinek és egyéb vonatkozó előírásainak.

A részleteket lásd az alábbi honlapon:
<http://www.compliance.sony.de/>

Ezen rádiós készülék használata nem megengedett Norvégiában, Svalbard, Ny-Alesund központjának 20 km-es sugarú körzetében.

Megjegyzés az EU irányelveket alkalmazó országok vásárlói számára

Ezt a terméket a Sony Corporation (Japán, Tokió, 1-7-1 Konan, Minato-ku) gyártotta. A termékbiztonsággal és az EMC irányelvekkel kapcsolatban a Sony Deutschland GmbH (Németország, 70327 Stuttgart, Hedelfinger Strasse 61.) a jogosult képviselő. Kérjük, bármely szervizeléssel vagy garanciával kapcsolatos ügyben, a különálló szerviz- vagy garanciadokumentumokban megadott címekhez forduljon.



Feleslegessé vált elektromos és elektronikus készülékek hulladékként való eltávolítása (használható az Európai Unió és egyéb európai országok szelektív hulladékgyűjtési rendszereiben)

Ez a szimbólum a készüléken vagy a csomagolásán azt jelzi, hogy a terméket ne kezelje háztartási hulladékként. Kérjük, hogy az elektromos és elektronikai hulladék gyűjtésére kijelölt gyűjtőhelyen adja le. A feleslegessé vált terméknek helyes kezelésével segít megelőzni a környezetet és az emberi egészség károsodását, mely bekövetkezhetne, ha nem követi a hulladékkezelés helyes módját. Az anyagok újrahasznosítása segít a természeti erőforrások megőrzésében. A termék újrahasznosítása érdekében további információért forduljon a lakhelyén az illetékesekhez, a helyi hulladékgyűjtő szolgáltatóhoz vagy ahhoz az üzlethez, ahol a terméket megvásárolta.

Érvényes a következő tartozéokra is: távvezérlő, mikrofon.



Feleslegessé vált elemek hulladékként való eltávolítása (használható az Európai Unió és egyéb európai országok szelektív hulladékgyűjtési rendszereiben)

Ez a szimbólum az elemen vagy a csomagolásán azt jelzi, hogy a termékhez mellékelt elemet ne kezelje háztartási hulladékként. Az elemek hulladékként való elhelyezésének szakszerű módjáról történő gondoskodás segít megelőzni a környezetet és az emberi egészség károsodását, mely bekövetkezhetne, ha nem követi a hulladékkezelés helyes módját. Az anyagok újrahasznosítása segít a természeti erőforrások megőrzésében. Olyan termékek esetén, ahol biztonsági, hatékonysági és adatkezelési okok miatt állandó tápfeszültség szükséges a beépített elemekből, az elemek eltávolításához szakember szükséges. Az elemek szakszerű hulladékkezelése érdekében a készülék hasznos élettartamának végén adja le azt a megfelelő hulladékgyűjtő vagy újrahasznosító telepen. Más típusú elemek esetében olvassa el az útmutató azon szakaszát, mely az elemek szakszerű eltávolítását részletezi. Az elemeket adja le a használt elem számára kijelölt hulladékgyűjtő helyen. A termék vagy az elemek újrahasznosítása érdekében további információért forduljon a lakhelyén az illetékesekhez, a helyi hulladékgyűjtő szolgáltatóhoz vagy ahhoz az üzlethez, ahol a terméket megvásárolta.

Megjegyzések a lítium elemmel kapcsolatban.
Ne tegye ki az elemeket magas hőmérséklet, például közvetlen napsugárzás, tűz vagy egyéb hatásának.

A Bluetooth márkajelzés és logo a Bluetooth SIG., Inc. tulajdona, és annak felhasználása a vállalat engedélyével történt. Minden más, az ebben az útmutatóban előforduló márkanév annak jogos tulajdonosának védjegye vagy bejegyzett védjegye.

A ZAPPIN a Sony Corporation védjegye.



A Windows Media és a Windows logo a Microsoft Corporation védjegye vagy bejegyzett védjegye az

Egyesült Államokban és/vagy más országokban.

Az iPod az Egyesült Államokban és más országokban az Apple Inc. bejegyzett védjegye.

Az iPhone az Apple Inc. védjegye.

Az MPEG Layer-3 hangtömörítési technológia és szabadalom felhasználása a Fraunhofer IIS és Thomson engedélyével történt.

E készülék bizonyos jellemzőit a Microsoft Corporation szellemi tulajdonjoga védi. A védett technológiák eltérő célú használata vagy terjesztése kizárólag a Microsoft vagy a Microsoft hivatalos képviselőinek engedélyével lehetséges.

A tartalomszolgáltatók a digitális jogosultságkezelési technológiát alkalmazzák a készüléken lévő Windows Media („WM-DRM”) esetében a tartalmaik oszthatatlanságának megőrzéséhez („Secure Content”), ezért a szellemi tulajdonuk, beleértve a szerzői jogot, jogellenes felhasználása megakadályozható. Ez a készülék a WM-DRM szoftvert („WM-DRM Software”) alkalmazza a védett tartalom lejátszásához. A készülék WM-DRM szoftver biztonságának megkérdőjelezése esetén a védett tartalom tulajdonosai („Secure Content Owners”) kérhetik, hogy a Microsoft vonja meg a WM-DRM szoftver jogát a védett tartalom másolására, megjelenítésére és/vagy lejátszására. A megvonás nem befolyásolja a WM-DRM szoftver képességét a nem védett tartalom lejátszásában. A visszavont tartalmak listáját a WM-DRM szoftver minden alkalommal elküldi a készüléknek, amikor biztonságos tartalmat tölt le az Internetről vagy egy számítógépről. A Microsoft jogosult a visszavont tartalmak listájának letöltésére a készülékére a védett tartalom tulajdonosának nevében.

Figyelem: ha a jármű gyújtáskapcsolóján nincs ACC állás!

Ne felejtse el beállítani az önműködő áramtalanítási (Auto Off) funkciót (33. oldal). A készülék a kikapcsolás után, a beállított idő elteltével önműködően és teljesen kikapcsol, az akkumulátor lemerülésének megakadályozása érdekében. Ha nem állította be az Auto Off funkciót, tartsa nyomva az **OFF** gombot mindaddig, míg a kijelzés el nem tűnik a kijelzőről.

Tartalomjegyzék

Kezdeti lépések

A készülékkel lejátszható lemezek	6
Megjegyzések a Bluetooth-ról.	6
A memória törlése	7
A bemutató (DEMO) kikapcsolása	7
A távvezérlő előkészítése	8
Az óra beállítása	8
Az előlap leválasztása	8
Az előlap visszaillesztése	9

A kezelőszervek és az alapl műveletek

Fejegység	10
Az RM-X305 távvezérlő.	12
Műsorszám keresése	14
Műsorszám keresése név alapján	
— Quick-BrowZer	14
Műsorszám keresése a műsorszám egy	
részének meghallgatásával	
— ZAPPIN™	15

Rádió

Állomások tárolása és vétele	15
Önműködő tárolás — BTM	15
Kézi tárolás	15
A memóriában tárolt állomások	
előhívása	15
Önműködő hangolás	15
Rádióállomások behangolása listából	
— LIST	16
RDS	16
Áttekintés	16
Az AF és a TA funkció használata	16
A műsörtípus (PTY) kiválasztása	17
A pontos idő (CT) beállítása.	17

CD

Lemez lejátszása	18
Kijelzett elemek	18
Ismételt és véletlen sorrendű lejátszás	18

USB-eszközök

Lejátszás USB-eszközről	19
Kijelzett elemek	19
Ismételt és véletlen sorrendű lejátszás	20

iPod

Lejátszás iPodról.	20
Kijelzett elemek	21
A lejátszási mód beállítása	22
Ismételt és véletlen sorrendű lejátszás	22
Az iPod közvetlen működtetése	
— Passenger control	22

Bluetooth (kihangosított telefonálás és zenelejátszás)

A Bluetooth funkció használata előtt	23
Bluetooth műveletek	23
A Bluetooth beállítások módosítása	23
Az XA-MC10 külső mikrofon	24
Párosítás	24
Bluetooth-eszköz keresése	
a készülékről.	24
A készülék keresése	
Bluetooth-eszközről	25
A Bluetooth ikonokról	25
Csatlakoztatás	26
Mobiltelefon csatlakoztatása	26
Audioeszköz csatlakoztatása	26
Kihangosított telefonálás	27
Híváskezdeményezés	27
Hívásfogadás	28
Hívásátadás	28
A mobiltelefon telefonkönyvének	
használata – Phonebook Access	28
A telefonkönyv használata	29
Tárcsázás a memóriából.	30
Hangtárcsázás.	30
Zenelejátszás	30
Zenehallgatás audioeszközről	30
Audioeszköz vezérlése a készülékről.	30
További beállítások.	31
A Bluetooth beállítások	
alaphelyzetbe állítása	31

További funkciók

A hangjellemzők beállítása	31
A különböző hangjellemzők beállítása	31
A hangszínszabályzó beállítása	
— EQ3 Parametric Tune	32
Az alapbeállítási menü — SET	32
Külső készülék használata	33
Külső audiokészülék	33
CD-váltó	34
Az RM-X4S forgókapcsolós	
távvezérlő	34

További információk

Óvintézkedések	35
Megjegyzések a lemezekről	35
Az MP3, WMA, AAC fájlok lejátszási	
sorrendje	36
Az iPodról	36
A Bluetooth funkcióról	36
Karbantartás	37
A készülék kiszervezése	38
Mínőségtanúsítás	38
Hibaelhárítás	39
Hibakijelzések, üzenetek	42

Támogatási honlap

Ha bármilyen kérdése lenne, vagy a legfrissebb terméktámogatási információkat szeretné elolvasni, keresse fel az alábbi honlapot:

<http://support.sony-europe.com/>



Friss információkat olvashat:

- a kompatibilis digitális audiokészülékek típusairól és gyártóiról,
- a támogatott MP3, WMA, AAC fájlokról,
- a kompatibilis digitális mobiltelefonok típusairól és gyártóiról, valamint a Bluetooth funkciók gyakran ismételt kérdéseiről.

Kezdeti lépések

A készülékkel lejátszható lemezek

A készülékkel lejátszhatja a CD-DA (CD-TEXT lemezeket is beleértve), valamint az (MP3, WMA és AAC fájlokat tartalmazó (35. oldal)) CD-R, CD-RW lemezeket.

Lemez típusa	Felirat a lemezen
CD-DA	
MP3 WMA AAC	

Megjegyzések a Bluetooth-ról

Figyelem!

A FORGALMAZÓ SEMMILYEN FELELŐSÉGET NEM VÁLLAL A KÉSZÜLÉK, ILLETVE AZ AHHOZ TARTOZÓ HARDVER ÉS/ VAGY A SZOFTVER HASZNÁLATÁBÓL SZÁRMAZÓ SZÁNDÉKOS, VÉLETLEN VAGY KÖVETKEZMÉNYES KÁROKÉRT, ÉS AZ AZZAL KAPCSOLATBAN FELMERÜLŐ KÖLTSÉGEKÉRT, PROFITVESZTESÉGÉRT, BEVÉTELKIESÉSÉRT, ADATVESZTÉSÉRT, LEÁLLÁSI IDŐÉRT ÉS IDŐVESZTESÉGÉRT.

FONTOS TUDNIVALÓ!

Biztonságos és hatékony használat

E készülék olyan megváltoztatása vagy átalakítása, melyet a Sony kifejezetten nem engedélyez, érvénytelenítheti a készülék használatának jogosságát.

A készülék használatba vétele előtt kérjük, ellenőrizze, vannak-e olyan helyi előírások, melyek a Bluetooth-eszközök használatával kapcsolatban további korlátozásokat vagy engedélyezéseket tartalmaznak.

Vezetés

Ellenőrizze a készülék használatának helyén a mobiltelefon és a kihangosító használatára vonatkozó rendeleteket. Mindig a vezetésre összpontosítsa a figyelmét. Ha a forgalmi viszonyok megkívánják, híváskezdeményezés és -fogadás előtt húzódjon az út szélére vagy parkoljon le.

Csatlakoztatás külső készülékekhez

Mielőtt bármilyen külső eszközt csatlakoztatna, olvassa el annak kezelési útmutatóját a részletes biztonsági előírásokkal kapcsolatban.

Rádiófrekvenciás hatás

A rádiófrekvenciás jelek zajt okozhatnak a jármű nem megfelelően beszerelt vagy nem kellőképpen árnyékoltt elektronikus rendszereiben, pl. az elektronikus befecskendező rendszerben, az elektronikus fékrendszerben, az elektronikus sebességtartó automatikában vagy a légszűrőrendszerben. Az eszköz beszerelésére vagy szervizelésére vonatkozóan kérjük, konzultáljon a jármű gyártójával vagy annak márkakereskedőjével. A szakszerűtlen beszerelés vagy szervizelés veszélyes lehet, és érvénytelenítheti a készülékre vonatkozó garanciát.

Érdeklődjön a jármű gyártójánál, hogy a mobiltelefon járműben történő használata nem befolyásolja-e a jármű elektronikus rendszerének működését.

Rendszeresen ellenőrizze, hogy a járműbe szerelt összes vezeték nélküli eszköz elhelyezése és működése megfelelő-e.

Segélyhívás

Ez a Bluetooth jármű kihangosító és a hozzá csatlakozó elektronikus eszköz rádiójeleket, celluláris és vonalas hálózatokat, illetve felhasználói funkciókat alkalmaz, így a megfelelő minőségű kapcsolat nem garantálható minden körülmények között.

Éppen ezért a létfontosságú kommunikációhoz (pl. segélyhíváshoz) nem szabad kizárólag az elektronikus eszközökre hagyatkozni.

Ne feledje, hogy a hívások fogadása és kezdeményezése csak akkor lehetséges, ha a kihangosító és a hozzá kapcsolódó elektronikus eszköz be van kapcsolva, és a megfelelő vételi térrő biztosított.

A segélyhívás nem minden mobilhálózati területen elérhető, illetve bizonyos hálózati szolgáltatások és/vagy telefon funkciók használata közben nem használható.

Kérjük, tájékozódjon mobilszolgáltatójánál.

A memória törlése

A készülék első üzembe helyezése előtt, a jármű akkumulátor cseréje után, vagy a csatlakoztatások megváltoztatását követően a memóriát törölni kell.

Vegye le az előlapot (8. oldal), és egy hegyes eszközzel (pl. golyóstollal) nyomja meg a RESET gombot (10. oldal).

Mejlegjegyzés

A **RESET** gomb megnyomásakor az óra-beállítás és egyéb tárolt információk törlődnek.

A bemutató (DEMO) kikapcsolása

Kikapcsolhatja a kikapcsolás során megjelenő bemutató kijelzést.

1 Tartsa nyomva a kiválasztó gombot.

Megjelenik a beállítás menü.

2 Forgassa a vezérlőtárcsát a „Demo” megjelenéséig, majd nyomja meg a kiválasztó gombot.

3 Forgassa a vezérlőtárcsát az „off” kiválasztásához, majd nyomja meg a kiválasztó gombot.

A beállítás megtörtént.

4 Nyomja meg a ↵ (BACK) gombot.

A kijelző visszakapcsol a normál lejátszásnak vagy rádió vételnek megfelelő üzemmódba.

A távvezérlő előkészítése

Távolítsa el a szigetelőlapot.

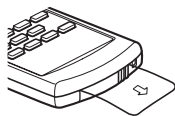

Hasznos tanács

Az elem cseréjét lásd a 37. oldalon.

Az óra beállítása

A pontos idő kijelzése 24 óra/nap rendszerben történik.

- 1 Tartsa nyomva a kiválasztó gombot.**
Megjelenik a beállítás menü.
- 2 Forgassa a vezérlőtárcsát a „Clock Adjust” megjelenéséig.**
- 3 Nyomja meg a kiválasztó gombot.**
- 4 A vezérlőtárcsa forgatásával állítsa be az órát, majd nyomja meg a kiválasztó gombot.**
- 5 A vezérlőtárcsa forgatásával állítsa be a percet, majd nyomja meg a kiválasztó gombot.**

A kurzor mozgásához használja a **(SEEK) +/-** gombot.

A beállítás megtörtént, az óra működni kezd.

Hasznos tanács

Az óra önműködően is beállítható az RDS szolgáltatás használatával (7. oldal).

Az előlap leválasztása

A készülék előlapja a lopás megelőzése érdekében leválasztható.

Figyelmeztető hangjelzés

A készülék figyelmeztető hangjelzést ad, ha a jármű gyújtáskapcsolójával leállította a motort (OFF állás), de nem távolította el az előlapot. A hangjelzés csak akkor hallható, ha a készülék saját erősítőjét használja.

- 1 Nyomja meg az **(OFF)** gombot.**
A készülék kikapcsol.
- 2 Nyomja meg az **(OPEN)** gombot.**
Az előlap lebillen.
- 3 Csúsztassa jobbra az előlapot, majd óvatosan húzza maga felé az előlap bal oldalát.**

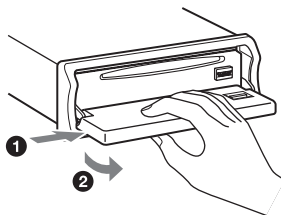

Megjegyzések

- Ne ejtse le, és ne nyomja meg erősen az előlapot, illetve a kijelzőt.
- A leválasztott előlapot ne tegye ki magas hőmérsékletnek vagy páratartalomnak. Ne hagyja az előlapot a tűző napon parkoló járműben, a műszerfalon vagy a kalaptartón.
- USB-eszköz lejátszása közben ne vágja le az előlapot, mert az USB-eszközön tárolt adatok megsérülhetnek.

Az előlap visszaillesztése

Az ábra szerint illessze az előlap (A) részét a készülék (B) részéhez, majd óvatosan nyomja a helyére az előlap bal oldalát.

A bekapcsoláshoz nyomja meg a (SOURCE) gombot a készüléken (vagy helyezzen be egy lemezt).

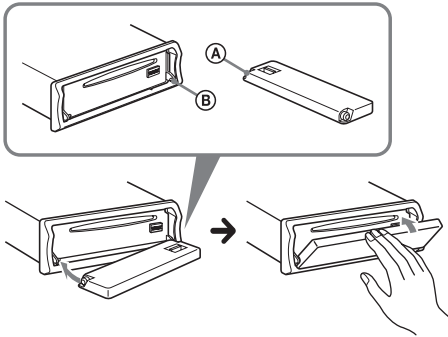

Megjegyzés

Ne tegyen semmit az előlap belső oldalára.

A kezelőszervek és az alpműveletek

Fejegység

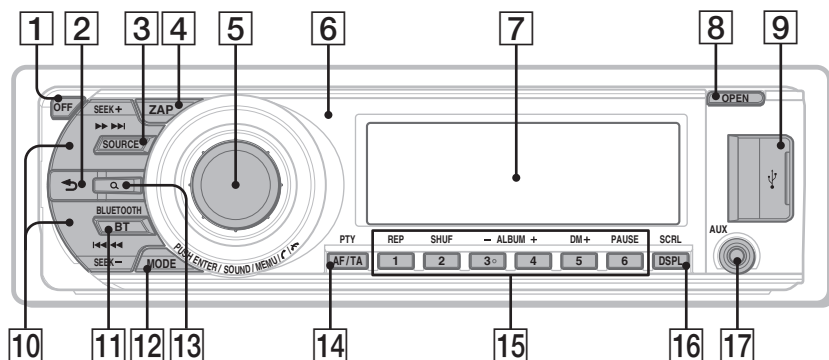

Eltávolított előlappal

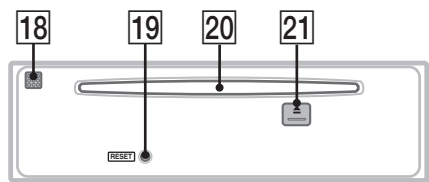

Ez a szakasz ismerteti a kezelőszervek elhelyezkedését és az alpműveleteket. A részleteket lásd a hivatkozott oldalakon. A távvezérlő és a készülék azonos elnevezésű kezelőszervei ugyanazt a funkciót vezérlik.

- 1 OFF gomb** 28. oldal
Kikapcsolás; a műsorforrás leállítása.
Bluetooth funkcióval rendelkező telefon:
Hívás befejezése vagy elutasítása.
- 2 ↶ (BACK) gomb** 14., 23., 31., 32. oldal
Visszatérés az előző kijelzéshez.
- 3 SOURCE gomb**
Bekapcsolás; műsorforrás kiválasztás (rádió, CD, USB, AUX, Bluetooth audioszerek, Bluetooth telefon).*1
- 4 ZAP gomb** 15. oldal
Belépés ZAPPIN™ módba.
- 5 Vezérlőtárcsa, kiválasztás, ↻ (kihangosítás), 📞 (hívás befejezése) gomb**
A hangerő beállítása (forgatás); menüelemek kiválasztása (benyomás és forgatás).
Bluetooth funkcióval rendelkező telefon:
Belépés a CALL menübe; hívás fogadás, befejezés.
- 6 Távvezérlés érzékelő**
- 7 Kijelző**
- 8 OPEN gomb** 8. oldal
- 9 USB-csatlakozó** 19. oldal
USB-eszköz csatlakoztatása.

10 SEEK +/- gombok

CD, USB:

Műsorszámok átugrása (gombnyomás); műsorszámok folyamatos átugrása (nyomja meg, majd 1 másodpercen belül nyomja meg ismét, és tartsa nyomva); gyorskeresés előre, hátra (nyomva tartás).

Rádió:

Rádióállomások önműködő keresése (gombnyomás); kézi állomáskeresés (nyomva tartás).

Bluetooth audioeszköz*2:

Műsorszámok átugrása (gombnyomás); gyorskeresés előre, hátra (nyomva tartás).

11 BT (Bluetooth) gomb 23., 24., 26., 31. oldal

Belépés a Bluetooth beállítások menübe.

12 MODE gomb 15., 21., 22., 28. oldal

A rádió hullámsáv kiválasztása (FM/MW/LW), az iPod lejátszási módjának kiválasztása (gombnyomás).

Belépés, kilépés utas vezérlésbe (nyomva tartás).

13 Q (LIST/BROWSE) gomb 14., 16., 28., 29. oldal

Listázás (rádió); belépés Quick-BrowZer módba (CD, USB).

Bluetooth funkcióval rendelkező mobiltelefon*3:

Belépés a mobiltelefon telefonkönyvébe.

14 AF (alternatív frekvenciák), TA (közlekedési hírek), PTY (műsorszám) gomb 16., 17. oldal

Az AF és TA beállítása (gombnyomás); a PTY kiválasztása (nyomva tartás) RDS használata esetén.

15 Számgombook

CD, USB:

①: **REP** 18., 20., 22. oldal

②: **SHUF** 18., 20., 22. oldal

③/④: **ALBUM +/-** 22. oldal

Albumok léptetése (gombnyomás); albumok folyamatos léptetése (nyomva tartás).

⑤: **DM+**

A digitálisan tömörített hang, például MP3, minőségének javítása.

A DM+ funkció bekapcsolásához válassza az „on”, a kikapcsoláshoz az „off” beállítást.

⑥: **PAUSE**

A lejátszás szüneteltetése.

A folytatáshoz nyomja meg ismét.

Rádió:

Tárolt rádióállomások behívása (gombnyomás); rádióállomások tárolása (nyomva tartás).

Bluetooth audioeszköz*2:

①: **REP** 30. oldal

②: **SHUF** 30. oldal

③/④: **ALBUM +/-** 30. oldal

⑥: **PAUSE**

A lejátszás szüneteltetése. A folytatáshoz nyomja meg ismét.

Bluetooth funkcióval rendelkező mobiltelefon:

Tárolt telefonszámok felhívása.

16 DSPL (kijelző)/SCRL (görgetés) gomb 18., 19., 21. oldal

A kijelzett elemek kiválasztása (gombnyomás); a kijelző fényerejének beállítása (tartsa nyomva).

17 AUX bemenet 33. oldal

Hordozható audioeszköz csatlakoztatása.

18 Beépített mikrofon

Megjegyzés

Ne takarja el a mikrofont, mert a kihangosító funkció működésében üzemzavar keletkezhet.

19 RESET gomb 7. oldal

20 Lemezbetöltő nyílás

Lemez behelyezése

21 ▲ (lemezkiadás) gomb

Lemez kivétele.

*1 CD-lemez váltó csatlakoztatása esetén. A **(SOURCE)** megnyomásakor a „CD” és az egység száma jelenik meg a kijelzőn. A **(MODE)** megnyomásával válthat lemezt.

*2 Ha Bluetooth audioeszközt (mely az AVRCP Bluetooth technológiát támogatja) csatlakoztatott. Lehetnek olyan eszközök, melyeknél bizonyos funkciók nem használhatók.

*3 PBAP támogatás, csak kihangosítás esetén.

Az RM-X305 távvezérlő

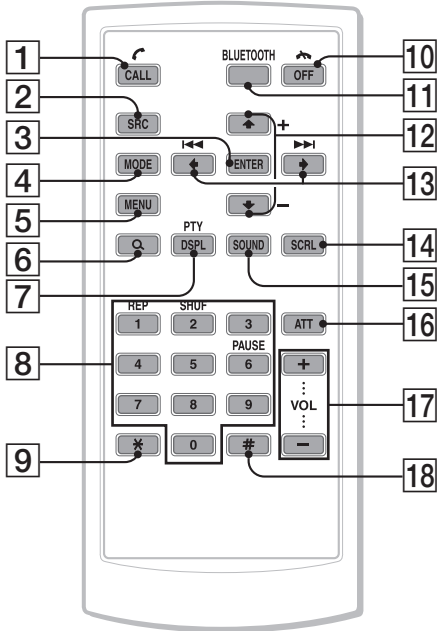

A készülék egyes funkcióinak működtetése a távvezérlővel eltérően történik, mint a készülék kezelőszerveivel. A távvezérlő használatba vétele előtt távolítsa el a szigetelőlapot (8. oldal).

- 1 CALL/☎ (kihangosítás) gomb 27. oldal**
Bluetooth funkcióval rendelkező mobiltelefon:
 Belépés a CALL menübe, hívásfogadás.
- 2 SOURCE gomb**
 Bekapcsolás, műsorforrásválasztás (rádió, CD, USB, AUX, Bluetooth audioeszköz, Bluetooth funkcióval rendelkező mobiltelefon).*
- 3 ENTER gomb**
 Beállítás jóváhagyása.
- 4 MODE gomb**
 Gombnyomás: a rádiós hullámsáv kiválasztása (FM/MW/LW), az iPod lejátszási módjának kiválasztása. Nyomva tartás: az utas vezérlés be- vagy kikapcsolása.
- 5 MENU gomb**
 Belépés a menübe.
- 6 Q (LIST/BROWSE) gomb**
 Listázás (rádió), belépés a Quick-BrowZer módba (CD, USB).
Bluetooth funkcióval rendelkező mobiltelefon:
 Belépés a telefonkönyvbe.
- 7 DSPL (kijelzések)/PTY (műsortípus) gomb 17. oldal**
 A kijelzések módosítása, a műsortípus (PTY) kiválasztása az RDS használatakor.
- 8 Számegység 24., 27., 28. oldal**
 Számbevitel (telefonszámok, hozzáférési kód stb.).
 Az 1–6 gombok működése megegyezik a készülék számegységjeivel.
- 9 * gomb 28. oldal**
- 10 OFF/🔌 (hívás befejezés) gomb 28. oldal**
 Kikapcsolás, műsorforrás leállítása, hívás befejezése vagy elutasítása.
- 11 Bluetooth gomb**
 Belépés a Bluetooth beállítások menübe.
- 12 ↑ (+)/↓ (-) gombok**
 CD, USB, Bluetooth Audio vezérlés, a készülék ③/④ (ALBUM -/+) gombjaival azonos módon.
 A beállítás, hangbeállítás stb., a ↑ ↓ gombokkal végezhető el.

13 **← (|←←)/→ (▶▶|) gombok**
CD, rádió, USB, Bluetooth audioeszköz vezérlése, a készülék (SEEK) -/+ gombjával azonos módon.
A beállítás, hangbeállítás stb. a ← → gombokkal végezhető el.

14 **SCRL (görgetés) gomb**
A kijelzések görgetése.

15 **SOUND gomb**
Belépés egy hangbeállításba.

16 **ATT (némítás) gomb**
A hang némítása. A hang visszakapcsolásához nyomja meg ismét.

17 **VOL (hangerő) +/- gombok**
A hangerő beállítása.

18 **# gomb 28. oldal.**

* CD-lemez váltó csatlakoztatása esetén. A (SOURCE) megnyomásakor a „CD” és az egység száma jelenik meg a kijelzőn. A (MODE) megnyomásával válthat lemezt.

Megjegyzés

Ha a készüléket kikapcsolja, és a kijelzőről eltűnik minden kijelzés, a távvezérlővel csak akkor lehet működtetni a készüléket, ha előbb bekapcsolja a rendszert a (SOURCE) gombbal, vagy egy lemez behelyezésével aktiválja azt.

Műsorszám keresése

Műsorszám keresése név alapján — Quick-BrowZer

CD-lemez vagy USB-eszköz műsorszámainak egyszerű keresése kategória alapján.

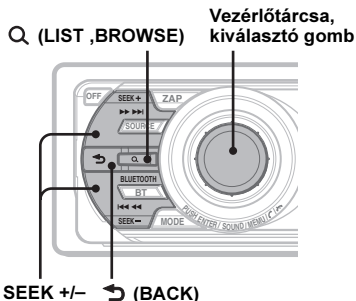

1 Nyomja meg a Q (LIST/BROWSE) gombot.

A készülék belép a Quick-BrowZer üzemmódba, és megjelenik a kategórialista.

2 Forgassa a vezérlőtárcsát a kívánt keresési kategória kiválasztásához, majd nyomja meg a jóváhagyáshoz.

3 Ismétlje a 2. lépést a kívánt műsorszám kiválasztásához.

A lejátszás megkezdődik.

Visszatérés az előző kijelzéshez

Nyomja meg a **↶** (BACK) gombot.

Kilépés a Quick-BrowZer üzemmódból

Nyomja meg a Q (LIST/BROWSE) gombot.

Megjegyzés

A Quick-BrowZer üzemmódba belépéskor az ismétléses és a véletlen sorrendű lejátszás kikapcsol.

Keresés tételek átugrásával

— Jump üzemmód

Ha egy kategória sok tételt tartalmaz, gyorsan megkeresheti a kívánt tételt.

1 Nyomja meg a **(SEEK)** + gombot Quick-BrowZer üzemmódban.

Megjelenik az alábbi képernyő.

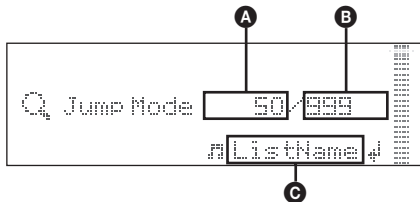

A Jelenlegi tétel száma

B Összes tétel száma a jelenlegi rétegen

C Tételnev

Ezután megjelenik a tételnev.

2 Forgassa a vezérlőtárcsát a kívánt tétel kiválasztásához, vagy megközelítéséhez. Egy ugrás az összes tétel 10%-át ugorja át.

3 Nyomja meg a kiválasztó gombot.

A képernyő visszatér a Quick-BrowZer üzemmódba és megjelenik a kiválasztott tétel.

4 Forgassa a vezérlőtárcsát a kívánt tétel kiválasztásához, majd nyomja meg. Ha a kiválasztott tétel egy műsorszám, a lejátszás megkezdődik.

Kilépés a Jump üzemmódból

Nyomja meg a **↶** (BACK) vagy a **(SEEK)** - gombot.

Műsorszám keresése a műsorszám egy részének meghallgatásával — ZAPPIN™

Megkeresheti a hallgatni kívánt műsorszámot a CD-lemez vagy USB-eszköz műsorszámainak rövid részleteinek meghallgatásával. A ZAPPIN üzemmód használható véletlen vagy ismétléses véletlen sorrendű lejátszás üzemmódban is.

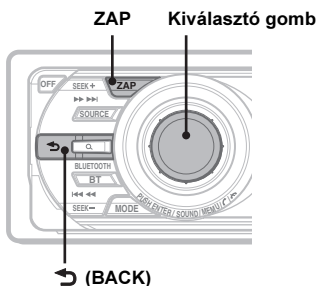

1 Lejátszás közben nyomja meg a **ZAP** gombot.

A lejátszás megkezdődik a következő műsorszám részletével.

A részlet a beállított ideig hallható, majd kattánót hang után megkezdődik a következő részlet lejátszása.

Műsorszám

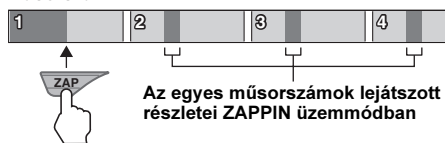

2 A meghallgatni kívánt műsorszám lejátszásakor nyomja meg a kiválasztó gombot vagy a **ZAP** gombot.

A kiválasztott műsorszám az elejétől normál lejátszási módban kerül lejátszásra. További műsorszám kereséséhez ZAPPIN üzemmódban ismétlje meg az 1–2. lépéseket.

Hasznos tanácsok

- A lejátszási idő 6, 9 vagy 30 másodperc lehet (33. oldal). A lejátszott részlet nem választható ki.
- Műsorszám vagy album átugrásához ZAPPIN üzemmódban használja a **SEEK** +/- vagy **3/4** (ALBUM +/-) gombokat.
- A **BACK** megnyomásával is megkezdheti egy műsorszám lejátszását.

Rádió

Állomások tárolása és vétele

Figyelem!

Vezetés közben, a balesetek megelőzése érdekében használja a BTM hangolási üzemmódot.

Önműködő tárolás — BTM

- 1 Nyomja meg többször a **SOURCE** gombot a „TUNER” megjelenéséig. A hullámsáv módosításához nyomja meg többször a **MODE** gombot. Az FM1, FM2, FM3, MW vagy LW hullámsávok közül választhat.
- 2 Tartsa nyomva a kiválasztó gombot. Megjelenik a beállítás menü.
- 3 A vezérlőtárcsa forgatásával válassza ki a „BTM” opciót, majd nyomja meg a kiválasztó gombot. A készülék a frekvenciaérték sorrendjében tárolja az állomásokat a memóriagombokon. A tárolás befejezését hangjelzés jelzi.

Kézi tárolás

- 1 Amikor a tárolni kívánt állomás műsorát hallja, tartsa nyomva a memóriagombok **1–6** egyikét a „MEM” üzenet megjelenéséig.

Megjegyzés

Ha egy memóriahelyen tárolunk egy állomást, az adott memóriahelyen előzőleg tárolt állomás törlődik.

Hasznos tanács

Ha RDS állomást tárol, az AF/TA funkció beállítása is tárolódik (16. oldal).

A tárolt állomások előhívása

- 1 Válassza ki a kívánt hullámsávot, majd nyomja meg a megfelelő memóriagombot (**1–6**).

Önműködő hangolás

- 1 Válassza ki a kívánt hullámsávot, majd nyomja meg a **SEEK** +/- gombot a keresés elindításához. Ha a készülék megtalál egy állomást, a hangolás leáll. Ismétlje a műveletet a keresett állomás megtalálásáig.

Hasznos tanács

Ha ismeri a behangolni kívánt állomás vételi frekvenciáját, tartsa nyomva a **SEEK** +/- gombot, amíg megközelíti a kívánt frekvenciát, majd a **SEEK** +/- gomb többszöri megnyomásával végezze el a finomhangolást (kézi hangolás).

Rádióállomás behangolása listából — LIST

Kilistázhatja a frekvenciákat.

- 1 Válassza ki a hullámsávot, majd nyomja meg a **Q (LIST)** gombot. Megjelenik a beprogramozott lista.
- 2 A vezérlőtárcsa forgatásával válassza ki a kívánt rádióállomást.

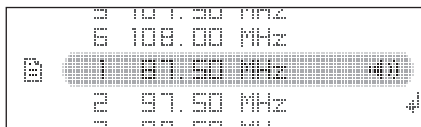

- 3 Nyomja meg a kiválasztó gombot a rádióállomás behangolásához.

A képernyő visszatér normál vételi üzemmódra.

RDS

Áttekintés

A rádiós adatrendszer (RDS) szolgáltatással rendelkező FM rádióállomások nem hallható digitális információt sugároznak a szokásos rádióműsor mellett.

Kijelzett elemek

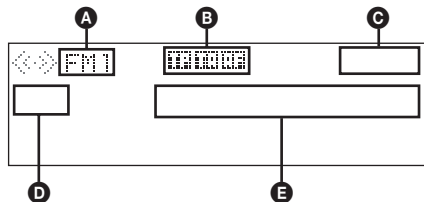

- A** Rádiós hullámsáv, működés
- B** TP/TA/AF*1
- C** Óra
- D** Memóriahehely szám
- E** Frekvencia*2 (műsornév), RDS adatok

*1 Ha az információ beállítása „on”:
– a „TP” jelzés „TP” vételkor világít.
– a „TA”, „AF” jelzés a „TA/AF” bekapcsolásakor világít.

*2 RDS állomások vétele közben az „RDS” kijelzés látható a frekvenciakijelzéstől balra.

RDS funkciók

Ez a készülék az alábbi önműködő RDS szolgáltatásokat használja:

AF (alternatív frekvenciák)

A rádió mindig a hallgatott állomásnak az adott területen legerősebb jelű frekvenciájára hangol. Hosszú utazások közben nem kell többször kézzel újrhangolni az adott állomást, mert a készülék mindig a legerősebb jelet választja ki.

TA (közlekedési hírek)/TP (közlekedési híreket is sugározó adók)

Az adott pillanatban elhangzó közlekedési hírekre vagy állomásokra kapcsolhat. Amikor a készülék átkapcsol a közlekedési hírekre, a pillanatnyi műsorforrás műsora megszakad.

PTY (műsортípus)

A pillanatnyi műsor típusát jelzi. Az állomások között műsортípus szerint is kereshet.

CT (pontos idő)

Az RDS információkkal együtt sugárzott CT adatok (idő) használata.

Megjegyzések

- Az országtól vagy területtől függően nem minden RDS funkció érhető el.
- Az RDS nem működik megfelelően, ha a jel gyenge, vagy a behangolt állomás nem sugároz RDS-jeleket.

Az AF és a TA funkció használata

- 1 Nyomja meg az **(AF/TA)** gombot többször, a kívánt funkció megjelenéséig.

Funkció	Működés
AF on	Az AF bekapcsolása, a TA kikapcsolása.
TA on	A TA bekapcsolása és az AF kikapcsolása
AF/TA on	Az AF és TA bekapcsolása.
AF/TA off	Az AF és TA kikapcsolása.

RDS állomások tárolása AF és TA beállítással

Az RDS állomásokat az AF/TA beállítással együtt is tárolhatja. Ha a BTM funkciót használja, a készülék azonos AF/TA beállításokkal tárolja az RDS állomásokat. Kézi tárolás esetén mindegyik RDS és nem-RDS állomásra külön is beállíthatja az egyes funkciókat (AF/TA).

- 1 Válassza ki a kívánt AF/TA beállítást, majd tárolja az állomásokat a BTM funkcióval vagy kézi hangolással.

Rendkívüli közlemények vétele

Ha az AF vagy TA funkció be van kapcsolva, a készülék önműködően átkapcsol arra az állomásra, ahol rendkívüli közlemény beolvasása történik (a pillanatnyi műsorforrás másora megszakad).

Hasznos tanács

Ha közlekedési információk közben beállítja a hangerőt, a készülék tárolja azt a memóriában, és legközelebb a közlekedési információ azonos hangerővel lesz hallható, függetlenül az éppen beállított hangerőtől.

Regionális műsor hallgatása

— Regional

Ha az AF funkció be van kapcsolva: a gyári beállítás szerint a készülék nem kapcsol át egy másik, jobban fogható regionális műsorra az adott körzetben.

Ha elhagyja az adott regionális műsor vételi körzetét, válassza ki a menüből a „Regional off” beállítást (33. oldal).

Megjegyzés

Ez a funkció Nagy-Britanniában és néhány további országban nem használható.

Local Link funkció (csak az Egyesült Királyságban)

A funkció lehetővé teszi az egyéb, helyi rádióállomások kiválasztását, még abban az esetben is, ha azokat nem (tárolta) rendelte hozzá az egyes számgombokhoz.

- 1 FM rádióadás vétele közben nyomja meg a számgombok (①–⑥) egyikét, melyen egy helyi rádióállomást tárol.
- 2 Öt másodpercen belül nyomja meg újból a helyi rádióállomáshoz tartozó számgombot. Ismétlje meg a műveletet a helyi rádióállomás vételéig.

A műsortípus (PTY) kiválasztása

- 1 FM-műsor hallgatása közben tartsa nyomva az (AF/TA) (PTY) gombot.

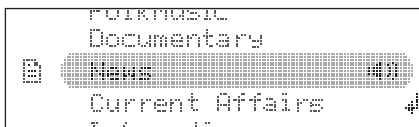

A pillanatnyi műsortípus neve megjelenik a kijelzőn, ha az állomás sugároz PTY adatokat is.

- 2 Forgassa a vezérlőtárcsát a kívánt műsortípus megjelenésig.
- 3 Nyomja meg a kiválasztó gombot.

A készülék megkezdi a kiválasztott típusú műsort sugárzó állomás keresését.

Műsortípusok

News (hírek), **Current Affairs** (köztémák), **Information** (információk), **Sport** (sport), **Education** (oktatás), **Drama** (rádiójátékok), **Cultures** (kultúra), **Science** (tudomány), **Varied Speech** (egyéb), **Pop Music** (népszerű zene), **Rock Music** (rockzene), **Easy Listening** (szórakoztató zene), **Light Classics M** (közkezdvelt klasszikus zene), **Serious Classics** (komolyzene), **Other Music** (egyéb zenei műsor), **Weather & Metr** (időjárás), **Finance** (pénzügyi hírek), **Children's Progs** (gyermekműsor), **Social Affairs** (társadalmi ügyek), **Religion** (vallás), **Phone In** (telefonos műsor), **Travel & Touring** (utazás), **Leisure & Hobby** (szórakozás), **Jazz Music** (dzsessz), **Country Music** (country zene), **National Music** (nemzeti zene), **Oldies Music** (régí slágerek), **Folk Music** (népzene), **Documentary** (dokumentum műsor).

Megjegyzés

Ez a funkció nem működik azokban az országokban, régiókban, ahol a PTY információk nem állnak rendelkezésre.

A pontos idő (CT) beállítása

- 1 Válassza ki a „CT on” opciót a menüben (33. oldal).

Megjegyzések

- Előfordulhat, hogy a CT funkció akkor sem működik, ha éppen RDS állomást hallgat.
- Lehet némi eltérés a valós, és a CT funkció által beállított idő között.

Lemez lejátszása

- 1 Nyomja meg az **(OPEN)** gombot.
- 2 Helyezzen be egy lemezt (feliratot oldallal felfelé).
- 3 Zárja be az előlapot.
A lejátszás önműködően megkezdődik.

A lemez kivétele

- 1 Nyomja meg az **(OPEN)** gombot.
- 2 Nyomja meg a **▲** gombot.
A lemez kiadása megtörténik.
- 3 Zárja be az előlapot.

Kijelzett elemek

A kijelzések módosításához nyomja meg a **(DSPL)** gombot.

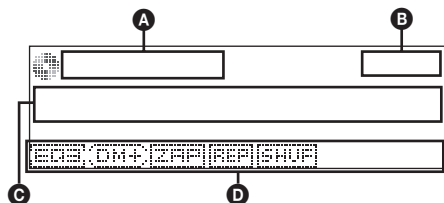

- A** Műsorforrás
- B** Óra
- C** Műsorszám név*, előadó név*, lemez-, albumnév*
- D** EQ3 paraméter beállítás, DM+ Advanced, ZAPPIN, ismétlés, véletlen sorrendű lejátszás

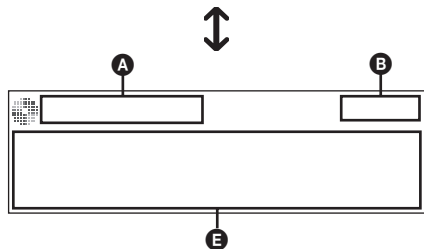

- A** Műsorforrás
- B** Óra
- E** Előadó név*, lemez-, albumnév*, műsorszám név*, lemez-, albumszám, műsorszám száma, eltelt lejátszási idő

* A CD-TEXT, MP3, WMA, AAC információk jelennek meg.

Hasznos tanács

A megjelenített információk a lemeztípustól, felvételi formátumtól és beállításoktól függően eltérőek.

Ismételt és véletlen sorrendű lejátszás

- 1 Lejátszás közben nyomja meg többször az **(1)** (REP), vagy a **(2)** (SHUF) gombot, a kívánt funkció megjelenéséig.

Funkció	Lejátszási mód
Repeat Track	Műsorszámismétlés.
Repeat Album*	Albumismétlés.
Shuffle Album*	Album lejátszása véletlen sorrendben.
Shuffle Disc	Lemez lejátszása véletlen sorrendben.

* MP3, WMA, AAC lejátszásakor.

Ha normál lejátszási üzemmódba kíván visszakapcsolni, válassza a „Repeat off” vagy a „Shuffle off” kijelzést.

USB-eszközök

Az USB-eszköz kompatibilitásával kapcsolatosan látogassa meg a támogatási honlapot.

Támogatási honlap

<http://support.sony-europe.com>

- Az USB szabványnak megfelelő háttértár típusú (MSC (Mass Storage Class)) és a média átviteli protokoll (MTP (Media Transfer Protocol)) típusú USB-eszközök alkalmazhatók.
- A vonatkozó dekódolási eljárások: MP3 (.mp3), WMA (.wma) és AAC (.m4a).
- Ajánlott az USB-eszközön lévő adatok mentése.

Megjegyzés

Az USB-eszközt a motor beindítása után csatlakoztassa.

Az USB-eszköztől függően meghibásodás vagy sérülés történhet, ha a motor beindítása előtt csatlakoztatja.

Lejátszás USB-eszkörről

1 Csúsztassa el az USB-fedelet.

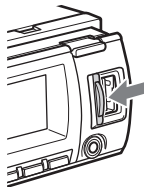

2 Csatlakoztassa az USB-eszközt az USB aljzathoz.

Az USB-eszközhöz mellékelt vezetékét használja a csatlakoztatáshoz.

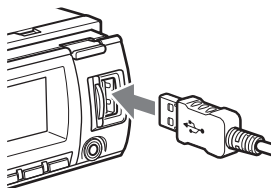

A lejátszás megkezdődik.

Ha az USB-eszköz már csatlakoztatva van, a lejátszás megkezdéséhez nyomja meg a **(SOURCE)** gombot többször, az „USB” megjelenéséig.

A lejátszás leállításához nyomja meg az **(OFF)** gombot.

USB-eszköz eltávolítása

- 1 Állítsa le az USB-eszköz lejátszását.
- 2 Távolítsa el az USB-eszközt.
Ha lejátszás közben távolítja el az USB-eszközt, az USB-eszközön tárolt adat megsérülhet.

Megjegyzések

- Ne használjon olyan nehéz vagy nagy USB-eszközöket, amelyek a rázkódástól leeshetnek, vagy a csatlakozásuk kilazulhat.
- Ne távolítsa el az előlapot amikor az USB-eszköz lejátszása folyamatban van, mert az USB-eszközön tárolt adatok megsérülhetnek.
- A készülék nem ismeri fel az USB elosztón (hub) keresztül csatlakoztatott USB-eszközöket.
- Ha az USB-eszközt lejátszás közben eltávolítja, a készülék kijelzőjén a „NO Device” üzenet jelenik meg.

Kijelzett elemek

A kijelzőek módosításához nyomja meg a **(DSPL)** gombot.

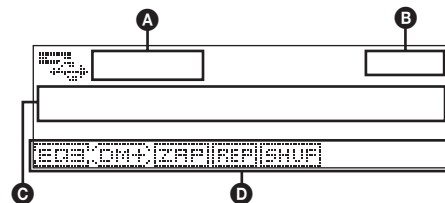

- A** Műsorforrás
- B** Óra
- C** Műsorszám név, előadó név, albumnév
- D** EQ3 paraméter beállítás, DM+ Advanced, ZAPPIN, ismétlés, véletlen sorrendű lejátszás

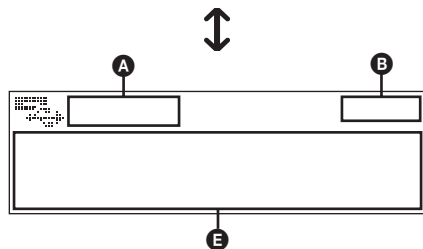

- A** Műsorforrás
- B** Óra
- E** Előadó név, albumnév, műsorszám név, album szám, műsorszám szám, eltelt lejátszási idő

folytatás a következő oldalon →

Megjegyzések

- A kijelzések az USB-eszköztől, a felvételi formátumtól és a beállításoktól függően eltérőek lehetnek.
- A megjeleníthető adatok felső határai az alábbiak:
 - mappák (albumok): 128
 - fájlok (műsorszámok) mappánként: 512
- Ne hagyja az USB-eszközt parkoló járműben, mert meghibásodhat.
- A felvett adat mennyiségétől függően időbe telhet a lejátszás megkezdése.
- A DRM (Digital Rights Management – digitális jogosultság kezelő) fájlok lejátszása nem lehetséges.
- Ha egy VBR (változó bitsűrűségű) MP3, WMA, AAC fájlt játszik le, vagy gyorskeresést végez előre, hátra, az eltelt játékidő kijelzése pontatlan lehet.
- Az alábbi MP3, WMA, AAC fájlok lejátszása nem támogatott:
 - veszteség nélküli tömörítéses,
 - másolásvédelemmel ellátott.

Ismételt és véletlen sorrendű lejátszás

- 1** Lejátszás közben nyomja meg az **①** (REP), vagy a **②** (SHUF) gombot, míg a kívánt funkció meg nem jelenik.

Funkció	Lejátszási mód
Repeat Track	Műsorszámismétlés.
Repeat Album	Albumismétlés.
Shuffle Album	Album lejátszása véletlen sorrendben.
Shuffle Device	Az eszköz tartalmának lejátszása véletlen sorrendben.

3 másodperc múlva a beállítás befejeződik.

Ha normál lejátszási üzemmódba kíván visszakapcsolni, válassza az „Repeat off” vagy a „Shuffle off” kijelzést.

iPod

Az iPod kompatibilitásával kapcsolatos részleteket lásd „Az iPodról” szakaszban (36. oldal) vagy látogassa meg a támogatási honlapot.

Ebben a kezelési útmutatóban az „iPod” általános hivatkozásként használatos az iPod és az iPhone készülékek iPod funkcióira, kivéve, ha a szöveg vagy az ábra ettől eltérően jelzi.

Támogatási honlap

<http://support.sony-europe.com>

Lejátszás iPodról

Az iPod csatlakoztatása előtt csökkentse le a készülék hangerejét.

- 1** Csúsztassa el az USB-fedelet.



- 2** Csatlakoztassa az iPodot a készülék USB-csatlakozójához a fogadóaljzat csatlakozót az USB-vezetékkel.

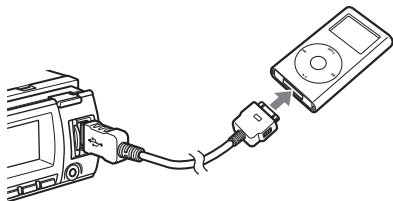

Az iPod önműködően bekapcsol és az alábbi kijelzés megjelenik az iPod képernyőjén.*



Hasznos tanács

A fogadóaljzat csatlakozó csatlakoztatásához javasoljuk a (külön megvásárolható) RC-100IP USB-vezeték használatát.

Az iPod önműködően megkezdí a mősorszámok lejátszását az utolsó leállítási ponttól.

Ha korábban csatlakoztatta az iPodot, a lejátszás megkezdéséhez nyomja meg többször a **(SOURCE)** gombot az „USB” vagy az „iPod” megjelenéséig.

* Nem jelenik meg, ha az iPod az utolsó lejátszáskor utas vezérlés üzemmódban volt.

3 Nyomja meg a **(MODE)** gombot a lejátszási mód kiválasztásához.

A lejátszási mód az alábbiak szerint változik:

Resuming Mode → Album Mode → Track Mode → Podcast Mode* → Genre Mode → Playlist Mode → Artist Mode.

* Az iPod beállításától függően elképzelhető, hogy nem jelenik meg.

4 Állítsa be a hangerőt.

Nyomja meg az **(OFF)** gombot a lejátszás leállításához.

Az iPod eltávolítása

1 Állítsa le a lejátszást az iPodon.

2 Távolítsa el az iPodot.

Figyelmeztetés az iPhone-ról

Ha az USB-csatlakozón iPhone-t csatlakoztat, a telefon hangerejét az iPhone-on szabályozhatja. A hívás utáni hirtelen hangerőnövekedés érdekében ne növelje a készülék hangerejét a telefonhívás közben.

Megjegyzések

- Ne válassza le az előlapot amikor az iPod lejátszása folyamatban van, mert az adatok megsérülhetnek.
- A készülék nem ismeri fel az USB-elosztón (hub) keresztül csatlakoztatott iPodot.

Hasznos tanácsok

- Ha a jármű gyújtáskapcsolója ACC állásban van és a készülék be van kapcsolva, az iPod töltődik.
- Ha lejátszás közben eltávolítja az iPodot, a készülék kijelzőjén a „NO Device” üzenet jelenik meg.

Folytatásos üzemmód

Ha az iPod a fogadóaljzat csatlakozóhoz van csatlakoztatva, a készülék üzemmódja folytatásos üzemmódra vált és a lejátszás az iPodon beállított módban kezdődik meg.

Folytatásos üzemmódban az alábbi gombok nem használhatók:

- **(1)** (REP),
- **(2)** (SHUF).

Kijelzett elemek

A kijelzések módosításához nyomja meg a **(DSPL)** gombot.

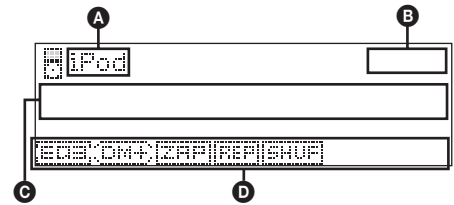

- A** Mősorforrás (iPod) jelzés
- B** Óra
- C** Mősorszám név, előadó név, albumnév
- D** EQ3 paraméter beállítás, DM+ Advanced, ZAPPIN*, ismétlés*, véletlen sorrendű lejátszás*

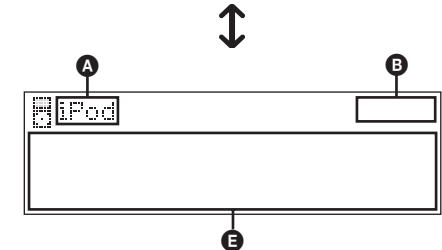

- A** Mősorforrás (iPod) jelzés
- B** Óra
- E** Előadó név, albumnév, mősorszámnév, mősorszám szám*, összes mősorszám száma*, eltelt lejátszási idő*

* Utas vezérlés esetén rejtett.

Hasznos tanács

Az album, podcast, műfaj, előadó, lejátszási lista módosításakor egy pillanatra megjelenik annak tételszáma.

Megjegyzés

Elképzelhető, hogy az iPod egyes karakterei nem megfelelően jelennek meg.

A lejátszási mód beállítása

1 Lejátszás közben nyomja meg a

(MODE) gombot.

A lejátszási mód az alábbiak szerint változik:

Album Mode → **Track Mode** →
Podcast Mode* → **Genre Mode** →
Playlist Mode → **Artist Mode**.

* Az iPod beállításától függően elképzelhető, hogy nem jelenik meg.

Albumok, podcastok, műfajok lejátszási listák és előadók átugrása

Funkció	Gombnyomás
Ugrás	(3)/(4) (ALBUM -/+) [nyomja meg minden ugráshoz]
Folyamatos ugrás	(3)/(4) (ALBUM -/+) [tartsa nyomva a kívánt pontig]

Ismétléses és véletlen sorrendű lejátszás

1 Lejátszás közben nyomja meg többször az (1) (REP) vagy (2) (SHUF) gombot a kívánt beállítás megjelenéséig.

Funkció	Lejátszási mód
Repeat Track	Műsorszámismétlés.
Repeat Album	Albumismétlés.
Repeat Podcast	Podcast ismétlés.
Repeat Artist	Előadó ismétlés.
Repeat Playlist	Lejátszási lista ismétlés.
Repeat Genre	Műfaj ismétlés.
Shuffle Album	Album lejátszása véletlen sorrendben.
Shuffle Podcast	Podcast lejátszása véletlen sorrendben.
Shuffle Artist	Előadó lejátszása véletlen sorrendben.
Shuffle Playlist	Lejátszási lista lejátszása véletlen sorrendben.
Shuffle Genre	Műfaj lejátszása véletlen sorrendben.
Shuffle Device	Eszköz lejátszása véletlen sorrendben.

Három másodperc múlva a beállítás befejeződik.

Ha normál lejátszási üzemmódba kíván visszakapcsolni, válassza az „Repeat off” vagy a „Shuffle off” kijelzést.

Az iPod közvetlen működtetése — Passenger control

Közvetlenül működtetheti a fogadóaljzat csatlakozóhoz csatlakoztatott iPodot.

1 Lejátszás közben tartsa nyomva a (MODE) gombot.

Megjelenik a „Mode iPod” üzenet és közvetlenül vezérelheti az iPodot.

Kilépés az utas vezérlésből

Tartsa nyomva a (MODE) gombot. Megjelenik a „Mode Audio” üzenet és a lejátszási mód átvált „Resuming Mode” üzemmódra.

Megjegyzések

- A hangerő kizárólag a készüléken állítható be.
- Az üzemmód kikapcsolásakor az ismétlés beállítása kikapcsol.

Bluetooth (hívás kihangosítás és zenelejátszás)

A Bluetooth funkció használata előtt

Bluetooth műveletek

A Bluetooth funkció használatához el kell végezni az alábbi eljárást.

1 Párosítás

Ha egy külső Bluetooth-eszközt először kíván csatlakoztatni ehhez a készülékhez, első lépésként kölcsönösen fel kell ismertetni egymással a két készüléket. Ezt nevezik „párosításnak”. A párosítási műveletet csak egyszer kell végrehajtani, ezt követően a két készülék a későbbiekben már önműködően felismeri egymást. Legfeljebb 9 eszközt párosíthat ezzel a készülékkel. (Lehetnek olyan eszközök, melyek a kapcsolódáshoz jelszó beírását kérik.)

2 Kapcsolódás

Ha a párosítás után szeretné használni az eszközt, kapcsolódnia kell ahhoz.

3 Hívás kihangosítás, zenelejátszás

Kapcsolódás után hívásokat hangosíthat ki, illetve zenét játszhat le a mobiltelefonról.

A használható eszközök részleteit lásd a támogatás oldalon.

Támogatási honlap

<http://support.sony-europe.com>

Bluetooth beállítások

A Bluetooth-eszközhöz csatlakoztatása előtt végezze el a készülék Bluetooth beállításait.

1 Nyomja meg a (BT) gombot.

Megjelenik a Bluetooth beállítások menü.

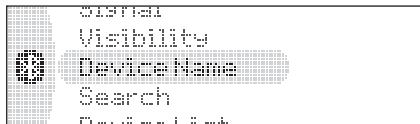

2 Forgassa a vezérlőtárcsát a kívánt menüpont megjelenéséig, majd nyomja meg a kiválasztó gombot.

A beállítástól függően a vezérlőtárcsa ismételt forgatásával további beállításokat végezhet el.

3 Forgassa a vezérlőtárcsát a beállítás kiválasztásához, majd nyomja meg a kiválasztó gombot.

Visszatérés az előző kijelzéshez

Nyomja meg a (BACK) gombot.

Kilépés a Bluetooth beállítások menüből

Nyomja meg a (BT) gombot.

Bluetooth beállítások menü

Signal

A Bluetooth-jelkimenet be- („on”) vagy kikapcsolása („off”) ezen a készüléken.

- „on”: a Bluetooth-jelkimenet bekapcsolása.
 - „off”: a Bluetooth-jelkimenet kikapcsolása.
- Ha Bluetooth-eszközt kíván csatlakoztatni, válassza az „on” beállítást.

Visibility

Lehetővé teszi, hogy külső Bluetooth-eszközök megkereshessék ezt a készüléket.

- „Show”: a külső eszközök megkereshetik.
 - „Hide”: a külső eszközök nem kereshetik meg.
- Ha Bluetooth-eszköztől kívánja megkeresni ezt a készüléket, válassza az „Show” beállítást.

Device Name

A készülék csatlakoztatott készülékeken megjelenő nevének módosítása.

(Alapértelmezett beállítás: „XPLOD”)
Válassza a „Rename” opciót, majd adja meg a karaktereket. Összesen 13 karaktert adhat meg. Az „XPLOD” visszaállításához válassza a „Default” opciót.

Search

Külső Bluetooth-eszközök keresése (24. oldal).

Device List

A regisztrált eszközök listájának megjelenítése. Válassza ki a készülékhez csatlakoztatni vagy leválasztani kívánt eszköz nevét. Az összes eszköz törléséhez válassza a „Delete All” opciót.

Auto Answer

„off”: a hívás nem kezdődik meg a (kijelzés) megnyomásáig.

- „Short”: a hívás önműködően megkezdődik a beérkezéstől kb. 3 másodperc múlva.
- „Long”: a hívás önműködő megkezdése kb. 10 másodperccel a beérkezés után.

Ringtone

A csengőhang kiválasztása.

- „Cellular*1”*: a mobiltelefonon beállított csengőhang használata.
- „Default”*: a készülék csengőhangjának használata.

EC/NC Mode*2 (visszhang-, zajcsökkentés)

A visszhang és a zaj csökkentése a telefonbeszélgetések közben.

Általában a „Mode 1” beállítást válassza. Ha a kimenő hang minősége nem megfelelő, válassza a „Mode 2” vagy az „off” beállítást.

folytatás a következő oldalon →

MIC Gain*2

A hangerő beállítása: „-2”, „-1”, „0”, „+1”, „+2”.

MIC Select*3

- „External”: a külső mikrofon önműködő kiválasztása, ha csatlakoztatva van.
- „Internal”: a beépített mikrofon kiválasztása.

Initialize

Az összes Bluetooth beállítás visszaállítása (31. oldal).

*1 A mobiltelefonról függően elképzelhető, hogy a „Cellular” kiválasztása esetén is a készülék csengőhangja lesz hallható.

*2 Hívás közben állítható be.

*3 Hívás közben nem módosítható.

Megjegyzések

- A külső Bluetooth-eszközök beállításait lásd az kezelési útmutatójában.
- Az „Initialize” kiválasztásakor a Call és a Bluetooth beállítások menü minden beállítása törlődik.

Az XA-MC10 külső mikrofon

A külső mikrofon csatlakoztatásával a mikrofon bemenethez javíthatja a hangminőséget amikor a készüléken keresztül telefonál.

Felszerelés a napellenzőre



Felszerelés a műszerfalra

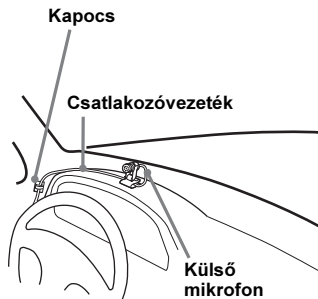

Hasznos tanács

Beállíthatja a mikrofon elsőbbségét (24. oldal).

Párosítás

Első lépésként fel kell ismertetnie („párosítania” kell) a Bluetooth-eszközt (mobiltelefon stb.) és ezt a készüléket. Legfeljebb 9 eszközt párosíthat. Ezt a műveletet csak egyszer kell végrehajtani, ezt követően a két készülék már felismeri egymást.

Bluetooth-eszköz keresése erről a készülékről

Először ellenőrizze, hogy a külső Bluetooth-eszközön engedélyezve legyen a kereshetőség (láthatóság).

- 1 Nyomja meg a  gombot.**
Megjelenik a Bluetooth beállítások menü.
- 2 Forgassa a vezérlőtárcsát a „Search” kiválasztásához, majd nyomja meg a kiválasztó gombot.**

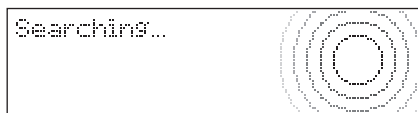

Megkezdődik a csatlakoztatható eszközök keresési folyamata, majd megjelenik az érzékelt eszközök neve(i)nek listája. Ha nem sikerül az eszköz nevének fogadása, a Bluetooth-eszköz címe jelenik meg. A keresési idő a Bluetooth-eszközök számától függően eltérő.

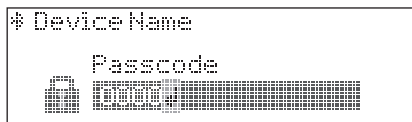

- 3 Forgassa a vezérlőtárcsát az eszköz kiválasztásához, majd nyomja meg a kiválasztó gombot.**
- 4 Válassza ki a kívánt csatlakozási módot („Handsfree Connect” vagy „Audio Connect”).**
A párosítás megkezdődik.

- 5 Adja meg a hozzáférési kódot.***
Ugyanazt a hozzáférési kódot adja meg a csatlakoztatott eszközön és a készüléken a vezérlőtárcsával vagy a távvezérlővel. A hozzáférési kód Ön által megadott vagy a csatlakoztatott eszköz által meghatározott szám lehet.
A részleteket lásd a csatlakoztatott eszköz kezelési útmutatójában.



- 6 Nyomja meg a kiválasztó gombot a jóváhagyáshoz.**

Megjelenik a „Connection Complete” üzenet és a csatlakoztatás befejeződik.

A kapcsolat létrehozásakor a „” vagy a „” jelenik meg.

* A hozzáférési kód kifejezés előfordulhat „passkey”, „PIN code”, „PIN number” vagy „Password” stb. formában is.

A készülék keresése külső Bluetooth-eszkörről

Ellenőrizze a Bluetooth beállításokat: a „Signal” beállítása „on”, a „Visibility” beállítása „Show” legyen (23. oldal).

1 Indítsa el a keresést a külső Bluetooth-eszközön.

A csatlakoztatni kívánt eszköz kijelzőjén megjelennek az észlelt készülékek. Ez a készülék „XPLOD*1” néven jelenik meg a csatlakoztatni kívánt készüléken.

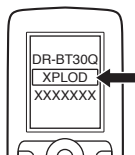

2 Ha a csatlakoztatni kívánt eszközön hozzáférési kód*2 megadása szükséges, adja meg a hozzáférési kódot.

Azonos hozzáférési kódot (pl. „0000”) adjon meg a csatlakoztatni kívánt eszközön és a készüléken a vezérlőtárcsa vagy a távvezérlő alkalmazásával.

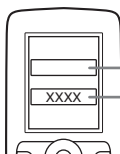



Adja meg a hozzáférési kódot. „0000”

A készülék és a Bluetooth-eszköz megjegyzi egymás információját, ezért a párosítás után a készülék készen áll az eszköz csatlakoztatására.

3 Állítsa be a Bluetooth-eszközt a készülékhez csatlakozáshoz.

Megjelenik a „Connection Complete” üzenet és a csatlakoztatás befejeződik.

A kapcsolat létrehozásakor a „” vagy a „” jelenik meg.

*1 Alapértelmezett, módosítható.





*2 A hozzáférési kód kifejezés előfordulhat „passkey”, „PIN code”, „PIN number” vagy „Password” stb. formában is.

Megjegyzések

- Amíg egy külső Bluetooth-eszközhöz kapcsolódik, ez a készülék nem ismerhető fel egy másik Bluetooth-eszközzel. Szüntesse meg a pillanatnyi kapcsolatot, és a másik eszközzel ismeresse fel ezt a készüléket.
- Az eszköztől függően elképzelhető, hogy a keresés a készülékről nem lehetséges. Ilyen esetben a csatlakoztatni kívánt eszközön próbálja megkeresni a készüléket.
- Ha egyszerre próbálja keresni a készüléket és a csatlakoztatni kívánt eszközt egymáson, a készülék nem fogja felismerni a csatlakoztatni kívánt eszközt.
- A keresés vagy a csatlakoztatás hosszabb időt vehet igénybe.
- Az eszköztől függően elképzelhető, hogy a hozzáférési kód megadása előtt megjelenik a jóváhagyást kérő képernyő.
- A hozzáférési kód megadására felhasználható idő az eszköztől függően eltérő lehet.
- A készülék nem csatlakoztatható kizárólag a HSP (Head Set Profile) profilt támogató eszközökhöz.

A Bluetooth ikonokról

A készülék az alábbi ikonokat alkalmazza.

	világít: Bluetooth-jel bekapcsolva kikapcsol: Bluetooth-jel kikapcsolva
	világít: csatlakoztatás sikeres villog: csatlakoztatás folyamatban kikapcsol: nincs kapcsolat
	világít: csatlakoztatás sikeres villog: csatlakoztatás folyamatban kikapcsol: nincs kapcsolat
	A csatlakoztatott mobiltelefon jelerőssége*
	A csatlakoztatott mobiltelefon akkumulátor töltöttsége*

* Kihangosításos csatlakoztatás nélkül szűrőkére vált. Mobiltelefon esetében eltérő.

Csatlakozás

Ha a párosítás már megtörtént, folytassa a műveletet az alábbi lépésekkel.

Csatlakozás mobiltelefonhoz

- 1 Ellenőrizze, hogy ezen a készüléken és a mobiltelefonon is bekapcsolta-e a Bluetooth-jelkimenetet.
- 2 A mobiltelefonnal csatlakozzon ehhez a készülékhez.
A kapcsolat létrejöttekor a „BT” jelenik meg.

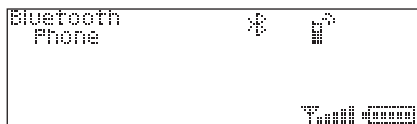

Csatlakozás regisztrált eszközökhöz

- 1 Nyomja meg a **(BT)** gombot.
Megjelenik a Bluetooth beállítások menü.
- 2 Forgassa a vezérlőtárcsát a „Device List” kiválasztásához, majd nyomja meg a kiválasztó gombot.
Megjelenik a regisztrált eszközök listája.
- 3 Válassza ki a csatlakoztatni kívánt eszközt.
- 4 Válassza ki a „Handsfree Connect” opciót.
Megjelenik a „Connection Complete” üzenet és a kapcsolat létrejön.
A csatlakoztatáskor a „BT” jelenik meg.

A csatlakoztatás leállítása

Válassza ki a „Handsfree Disconnect” opciót a 4. lépésben.

A csatlakoztatott eszköz regisztrációjának törlése

A 4. lépésben válassza a „Delete” opciót.

Megjegyzés

Bluetooth audioeszközről zene lejátszásakor a csatlakoztatás zaja lehet hallható.

Hasznos tanács

Ha a Bluetooth-jelkimenet be van kapcsolva: amikor a gyűjtést bekapcsolja, a készülék önműködően kapcsolódik a legutóljára csatlakoztatott mobiltelefonhoz. Az önműködő kapcsolódás azonban függ a telefon műszaki adataitól is. Ha az önműködő kapcsolódás nem sikerül, válassza a manuális módszert.

Csatlakoztatás audioeszközhöz

- 1 Ellenőrizze, hogy ezen a készüléken és az audioeszközön is bekapcsolta-e a Bluetooth-jelkimenetet.
- 2 Az audioeszközzel csatlakozzon ehhez a készülékhez.
A kapcsolat létrejöttekor a „BT” jelenik meg.

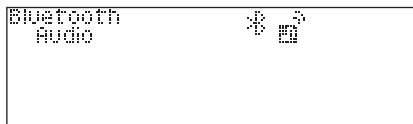

Csatlakozás regisztrált eszközökhöz

- 1 Nyomja meg a **(BT)** gombot.
Megjelenik a Bluetooth beállítások menü.
- 2 Forgassa a vezérlőtárcsát a „Device List” kiválasztásához, majd nyomja meg a kiválasztó gombot.
Megjelenik a regisztrált eszközök listája.
- 3 Válassza ki a csatlakoztatni kívánt eszközt.
- 4 Válassza ki az „Audio Connect” opciót.
Megjelenik a „Connection Complete” üzenet és a kapcsolat létrejön.
A csatlakoztatáskor a „BT” jelenik meg.

Csatlakozás a legutóbb csatlakoztatott audioeszközhöz

Nyomja meg a **(6)** gombot, amikor a „Bluetooth Audio” műsorforrás van kiválasztva.

A csatlakozás megszakítása

A 4. lépésben válassza ki az „Audio Disconnect” opciót.

A csatlakoztatott eszköz regisztrációjának törlése

A 4. lépésben válassza a „Delete” opciót.

Kihangosított hívás

Első lépésként ellenőrizze, hogy a mobiltelefon és a készülék csatlakoztatva legyen.

Híváskezdeményezés

A készülék működtetésével hívást kezdeményezhet a mobiltelefonon.

A készülékről hívást kezdeményezhet a mobiltelefon telefonkönyvének használatával (28. oldal).

1 Nyomja meg többször a **(SOURCE) gombot a „Bluetooth Phone” megjelenéséig.**

2 Nyomja meg a **☎ (kihangosítás) gombot.**

Megjelenik a CALL menü.

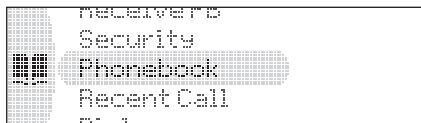

3 Forgassa a vezérlőtárcsát a kívánt menüpont megjelenéséig, majd nyomja meg a kiválasztó gombot.

A beállítástól függően a vezérlőtárcsa ismételt forgatásával további beállításokat végezhet el.

Call menü

Phonebook*1

Kiválasztás a készülék telefonkönyvéből (29. oldal) (Összes tárolható név: 300).

Recent Call*1

Kiválasztás a kezdeményezett vagy a fogadott hívások naplójából. (Összes tárolható név és telefonszám: 20)

Egy név és telefonszám törléséhez válassza a „Delete” opciót, a napló törléséhez válassza a „Delete All” opciót.

Dial

Telefonszám megadása a vezérlőtárcsával vagy a távvezérlővel.

Receive PB*1 *2 (telefonkönyv átvétele)

Adatok átvétele és tárolása a mobiltelefon telefonkönyvéből (29. oldal).

Security

Személyes információk védelme 4 számjegyű jelszóval.

Ha beállítja a védelmet, megjelenik a „Security Code” a fenti menük használatakor.

A védelem kikapcsolásához adja meg a jelszót. Ekkor a kikapcsolásig jelszó megadása nélkül működtetheti a készüléket.

*1 A „Security” beállításakor megjelenik a „Security Code” és a működtetés nem lehetséges.

*2 Ha a készüléken nem megjeleníthető karaktert használ, az nem megfelelően jelenik meg.

Híváskezdeményezés a készülék telefonkönyvéből

1 A vezérlőtárcsa forgatásával válassza ki a „Phonebook” opciót, majd nyomja meg a kiválasztó gombot.

2 Válassza ki a kezdőbetűt a listából.

3 Válassza ki a nevet a listából.

4 Válassza ki a telefonszámot a számlistából.

5 Válassza ki a „Call” opciót.

Híváskezdeményezés a készülék hívásnaplójából

1 A vezérlőtárcsa forgatásával válassza ki a „Recent Call” opciót, majd nyomja meg a kiválasztó gombot.

2 Válassza ki a nevet és a számot a naplóból.

3 Válassza ki a „Call” opciót.

Megjegyzés

Kizárólag a készülék hívásnaplójából kezdeményezhet hívást.

Híváskezdeményezés telefonszám megadásával

1 A vezérlőtárcsa forgatásával válassza ki a „Dial” opciót, majd nyomja meg a kiválasztó gombot.

2 Adja meg a telefonszámot a számgombokkal, a vezérlőtárcsával vagy a távvezérlővel.

3 Válassza ki a „Yes” opciót.

„+” beviteléhez tartsa nyomva a 0 gombot a távvezérlőn.

Híváskezdeményezés programozott tárcsázással

A programozott tárcsázás használatához előzetesen tárolnia kell a telefonszámot (30. oldal).

1 Nyomja meg az **(1)**–**(6)** gombot, amikor a „Bluetooth Phone” forrás van kiválasztva.

2 Válassza ki a „Yes” opciót.

A csengőhang és a beszélgetés hangerejének előzetes beállítása

Előre beállíthatja a csengetés és a beszélgetés hangerejét.

A csengőhang beállítása:

Forgassa a vezérlőtárcsát amikor a telefon csöng. Megjelenik a „Ring Volume” felirat és beállíthatja a csengetés hangerejét.

A beszélgetés hangerejének beállítása:

Forgassa a vezérlőtárcsát, amikor a „Bluetooth Phone” van kiválasztva. Megjelenik a „Talk Volume” és beállíthatja a beszélgetés hangerejét.

folytatás a következő oldalon →

DTMF (Dual Tone Multiple Frequency) hangok küldése

DTMF hangokat küldhet.

DTMF hangok küldéséhez hívás közben nyomja meg a kívánt számgombot (0–9, * vagy #) a távvezérlőn.

Hívás befejezése

Nyomja meg ismét a **☎** (kihangosítás) vagy az **(OFF)** gombot.

Megjegyzés

A Bluetooth kapcsolat nem szakad meg akkor sem, ha a hívást befejezi.

Mic Gain beállítás

Hívás közben beállíthatja a mikrofon hangerejét a másik félnek megfelelőre („-2”, „-1”, „0”, „+1”, „+2”).

Hasznos tanács

Ha bekapcsolja az „Auto Answer” opciót, a hívás a beállított idő elteltekor önműködően megkezdődik (23. oldal).

Hívásfogadás

Beérkező hívás esetén a csengőhang a készülék hangszórójából hallható.

1 Beérkező hívás közben nyomja meg a **☎** (kihangosítás) gombot.

A telefonbeszélgetés megkezdődik.

Megjegyzés

A készülék beépített mikrofonja az előlap hátoldalán található (10. oldal). Ügyeljen arra, hogy semmi ne takarja el a mikrofont.

Hívás elutasítása

Nyomja meg az **(OFF)** gombot.

Hívásátadás

A megfelelő eszközre (erre a készülékre vagy a mobiltelefonra) váltás érdekében ellenőrizze az alábbiakat.

1 Nyomja meg a **(MODE)** gombot, vagy használja a mobiltelefont.

A mobiltelefon használatának módját lásd a telefonhoz mellékelt kezelési útmutatóban.

Megjegyzés

Lehetnek olyan mobiltelefonok, melyeknél a kapcsolódás megszakad, amikor a hívásátadást megkísérli.

A mobiltelefon telefonkönyvének használata — Phonebook Access

A készülékkel használhatja a mobiltelefon telefonkönyvét.

A mobiltelefontól függően elképzelhető, hogy ez a funkció nem elérhető.

Megjegyzés a PBAP szabványról

Kizárólag a PBAP szabványt támogató kihangosításos csatlakozás esetén.

1 Nyomja meg többször a **(SOURCE)** gombot a „Bluetooth Phone” megjelenéséig.

2 Nyomja meg a **Q** (LIST/BROWSE) gombot.

Megjelenik a Phonebook Access menü.

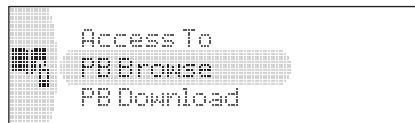

3 Forgassa a vezérlőtárcsát a kívánt menüpont megjelenéséig, majd nyomja meg a kiválasztó gombot.

A beállítástól függően a vezérlőtárcsa forgatásával további elemeket is beállíthat.

Phonebook Access menü

Access To

A mobiltelefon által használt telefonkönyv kiválasztása a „Local” vagy „SIM” közül.

– „Local”: a mobiltelefon memóriájában lévő telefonkönyv használata.

– „SIM”: a SIM kártyán lévő telefonkönyv használata.

PB Browse

Keresés a mobiltelefon telefonkönyvében híváskezdeményezéshez.

PB Download*

A mobiltelefon telefonkönyvének letöltése (29. oldal).

* Ha a „Security” opció be van kapcsolva, megjelenik a „Security Code” és a kezelés nem lehetséges.

Megjegyzés

A mobiltelefon készenléti üzemmódban tartása.

Híváskezdeményezés a mobiltelefon telefonkönyvéből

1 A vezérlőtárcsa forgatásával válassza ki a „PB Browse” opciót, majd nyomja meg a kiválasztó gombot.

2 Válassza ki a kezdőbetűt a kezdőbetű listából.

3 Válassza ki a nevet a névlistából.

4 Válassza ki a telefonszámot a számlistából.

5 Válassza ki a „Yes” opciót.

A telefonkönyv használata

Megjegyzések a telefonkönyv adatairól

- A mobiltelefonról letöltött telefonkönyv adatai nem írhatók felül újabb adatokkal, azonban egyes adatok (név stb.) duplázódhatnak.
- A készülék meghibásodásakor a telefonkönyv adatai elveszhetnek.
- A készülék hulladékként való eltávolításakor törölje a telefonkönyv adatait az „Initialize” funkcióval (31. oldal).
- A telefonkönyvben összesen 300 adat tárolható. Ha több, mint 300 számot próbál elmenteni, megjelenik a „Memory Full” üzenet.

Telefonkönyv bejegyzések letöltése a mobiltelefon telefonkönyvéből

Kizárólag a PBAP szabványt támogató kihangosításos csatlakozás esetén.

- 1 Nyomja meg a Q (LIST/BROWSE) gombot.
- 2 Forgassa a vezérlőtárcsát a „PB Download” kiválasztásához, majd nyomja meg a kiválasztó gombot.
- 3 Megjelenik a „Downloading...” üzenet.
- 4 A letöltés befejezésekor a „Complete” üzenet jelenik meg.

Telefonkönyv bejegyzések fogadása mobiltelefonról

- 1 Nyomja meg a  (kihangosítás) gombot.
- 2 A vezérlőtárcsa forgatásával válassza ki a „Receive PB” opciót, majd nyomja meg a kiválasztó gombot. Megjelenik a „Waiting...” üzenet.
- 3 Küldje el a telefonkönyv bejegyzéseket a mobiltelefon kezelőszerveit használva. A telefonkönyv bejegyzés vételekor megjelenik a „Data Receiving...” üzenet. A fogadás befejezésekor a „Complete” üzenet jelenik meg.

Megjegyzések

- A telefonkönyv bejegyzések vétele előtt válassza le a mobiltelefont vagy audioeszközt.
- A telefonkönyv bejegyzések megszakításához a mobiltelefon kezelőszerveit használja.

Számok tárolása a hívásnaplóból

- 1 Nyomja meg a  (kihangosítás) gombot.
- 2 A vezérlőtárcsa forgatásával válassza ki a „Recent Call” opciót, majd nyomja meg a kiválasztó gombot.
- 3 Válassza ki a nevet és a számot a naplóból.
- 4 Válassza ki a „Save to PB” opciót.
- 5 Adja meg a nevet.
Összesen 40 karaktert adhat meg.

Belépés a telefonkönyvbe

A mobiltelefon telefonkönyve:

A mobiltelefontól függően elképzelhető, hogy a PB Access funkció nem használható.

- 1 Nyomja meg a Q (LIST/BROWSE) gombot.
- 2 A vezérlőtárcsa forgatásával válassza ki a „PB Browse” opciót, majd nyomja meg a kiválasztó gombot.
A telefonkönyv használatakor megjelenik a „Listing...” opció.

A készülék telefonkönyve:

- 1 Nyomja meg a  (kihangosítás) gombot.
- 2 A vezérlőtárcsa forgatásával válassza ki a „Phonebook” opciót, majd nyomja meg a kiválasztó gombot.

Egy szám tárolása a mobiltelefon telefonkönyvéből

- 1 Lépjön be a telefonkönyvbe (29. oldal).
- 2 Válassza ki a bejegyzéseket.
- 3 Válassza ki a „Save to Phonebook” opciót.
- 4 Válassza ki a „Yes” opciót.

Törlés a készülék telefonkönyvéből

Ezt a funkciót kizárólag a CALL menüben választhatja ki.

- 1 Lépjön be a telefonkönyvbe (29. oldal).
- 2 Válassza ki a törölni kívánt nevet.
- 3 Válassza ki a „Delete Contact” opciót.
- 4 Válassza ki a „Yes” opciót.

A telefonkönyv összes bejegyzésének törléséhez az 1. lépésben válassza ki a „Delete All” opciót. A törlés után ellenőrizze, hogy a teljes telefonkönyv megfelelően törlődött.

Név módosítása a telefonkönyvben

Ezt a funkciót kizárólag a CALL menüben választhatja ki.

- 1 Lépjön be a telefonkönyvbe (29. oldal).
- 2 Válassza ki a módosítani kívánt nevet.
- 3 Válassza ki az „Edit Name” opciót.
- 4 Módosítsa a nevet.
Összesen 40 karaktert adhat meg.

Hasznos tanács

A telefonszám módosításához adja meg az új számot, majd törölje a régijt.

Tárcsázás a memóriából

A memóriából tárcsázáshoz a telefonkönyvből vagy a hívásnaplóból tárolhat számokat.

Telefonszám tárolása memóriából tárcsázáshoz telefonkönyvből

Ezt a funkciót kizárólag a CALL menüben választhatja ki.

- 1 Lépjen be a telefonkönyvbe (29. oldal).
- 2 Válassza ki a tárolni kívánt telefonszámot, majd válassza ki a „Preset Memory” opciót.
- 3 Válassza ki a memóriahelyet (P1–P6).

Telefonszám tárolása a memóriából tárcsázáshoz a hívásnaplóból

- 1 Nyomja meg a (kihangosítás) gombot.
- 2 A vezérlőtárcsa forgatásával válassza ki a „Recent Call” opciót, majd nyomja meg a kiválasztó gombot.
- 3 Válassza ki a tárolni kívánt nevet vagy telefonszámot, majd válassza ki a „Preset Memory” opciót.
- 4 Válassza ki a memóriahely számot (P1–P6).

A hangtárcsázás bekapcsolása

A mobiltelefonban tárolt kulcsszó kimondásával bekapcsolhatja a hangtárcsázás funkciót a csatlakoztatott mobiltelefonon, majd hívást kezdeményezhet.

- 1 Nyomja meg többször a **(SOURCE)** gombot a „Bluetooth Phone” megjelenéséig.
- 2 Tartsa nyomva a (kihangosítás) gombot.
- 3 Mondja ki a mobiltelefonban tárolt kulcsszót.

A készülék felismeri a hangját és a híváskezdeményezés megtörténik.

Megjegyzések

- Először ellenőrizze, hogy a készülék és a mobiltelefon csatlakoztatva legyen.
- Először tárolja a kulcsszót a mobiltelefonon.
- Ha a készülékhez csatlakoztatott mobiltelefonon bekapcsolja a hangtárcsázás funkciót, elképzelhető, hogy ez a funkció egyes esetekben nem működik.
- A zajok, például a motorzaj, zavarhatja a hangfelismerést. A felismerés javítása érdekében a lehető legkevésbé zajos környezetben használja a funkciót.
- Egyes esetekben a mobiltelefon hangfelismerő funkciójának teljesítményétől függően elképzelhető, hogy a hangtárcsázás nem működik. A részleteket lásd a támogatás oldalán.
- Kihangosító eszköz csatlakoztatásakor ne használja a mobiltelefon hangtárcsázás funkcióját.

Hasznos tanácsok

- A kulcsszó rögzítésével azonos módon beszéljen.
- A kulcsszót a járműben ülve, a készülékkel rögzítse, a „Bluetooth Phone” forrás kiválasztásával.

Zenelejátszás

Zenehallgatás audioeszközről

Ha az audioeszköz támogatja a Bluetooth technológia A2DP (Advanced Audio Distribution Profile) profilját, zenét hallgathat a készüléken az audioeszközről.

- 1 Csatlakoztassa a készüléket és a Bluetooth audioeszközt (26. oldal).
A csatlakoztatáskor a „” jelenik meg.
- 2 Csökkentse le a készülék hangerejét.
- 3 Nyomja meg többször a **(SOURCE)** gombot a „Bluetooth Audio” megjelenéséig.
- 4 Kezdje meg a lejátszást az audioeszközön.
- 5 Állítsa be a készülék hangerejét.

A hangerő beállítása

A hangerő eltérése beállítható a készülék és a Bluetooth audioeszköz között.

- 1 Indítsa el a lejátszást a Bluetooth audioeszközön mérsékelt hangerővel.
- 2 Állítsa be a szokásos hallgatási hangerőt a készüléken.
- 3 Nyomja meg a kiválasztó gombot.
- 4 A vezérlőtárcsa forgatásával válassza ki a „Bluetooth Audio Level” opciót, majd nyomja meg a kiválasztó gombot.
- 5 A vezérlőtárcsa forgatásával állítsa be a bemenő jelszintet („+18dB”–„0dB”–„–8dB”).

Az audioeszköz használata a készülékkel

Az alábbi műveleteket végezheti el a készüléken, ha az audioeszköz támogatja az AVRCP (Audio Video Remote Control Profile) profilt vagy a Bluetooth technológiát. (A működés az audioeszköztől függően eltérő lehet.)

Funkció	Gombnyomás
Lejátszás	(PAUSE)*1 a készüléken
Szünet	(PAUSE)*1 a készüléken
Műsorszámok átugrása	(SEEK) –/+ () [műsorszámoként egyszer]
Gyorskeresés vissza-, előre	(SEEK) –/+ () és tartsa nyomva
Ismételt lejátszás	(REP) a készüléken*2
Véletlen sorrendű lejátszás	(SHUF) a készüléken*2
Albumok átugrása	(ALBUM –/+)

*1 Az eszköztől függően elképzelhető, hogy kétszer kell megnyomni.

*2 Nyomja meg többször a kívánt beállítás megjelenéséig.

A fentiekől eltérő funkciókat az audioeszköz kezelőszerveivel kell működtetni.

Megjegyzések

- Az audioeszköztől függően elképzelhető, hogy az információk, például cím, műsorszám szám, idő, lejátszási állapot stb., nem jelennek meg a készüléken. Az információk kizárólag Bluetooth audioeszköz lejátszáskor jelennek meg.
- Ha ezen a készüléken átkapcsol egy másik műsorforrásra, az audioeszközön folytatódik a lejátszás.

Hasznos tanács

Olyan mobiltelefont csatlakoztathat külső audioeszközként, mely támogatja az A2DP (Advanced Audio Distribution Profile) profilt.

További beállítások

A Bluetooth beállítások alaphelyzetbe állítása

Alaphelyzetbe állíthatja a készülékről a Bluetooth-szal kapcsolatos beállításokat.

- 1 Nyomja meg a (BT) gombot.**
Megjelenik a Bluetooth beállítások menü.
- 2 A vezérlőtárcsa forgatásával válassza ki az „Initialize” opciót, majd nyomja meg a kiválasztó gombot.**
Megjelenik a jóváhagyáskérés.
- 3 Válassza ki a „Yes” opciót.**
A Bluetooth beállítások jóváhagyásakor megjelenik az „Initializing...” üzenet.

Megjegyzés

A készülék hulladékként eltávolításakor törölje a telefonkönyv bejegyzéseit az „Initialize” funkcióval.

További funkciók

A hangjellemzők beállítása

A hangjellemzők beállítása

- 1 Nyomja meg a kiválasztó gombot.**
- 2 Forgassa a vezérlőtárcsát a kívánt menüpont megjelenéséig, majd nyomja meg a kiválasztó gombot.**
A beállítástól függően elképzelhető, hogy a vezérlőtárcsa forgatásával további menüpontokat állíthat be.
- 3 A vezérlőtárcsa forgatásával válassza ki a kívánt beállítást, majd nyomja meg a kiválasztó gombot.**
- 4 Nyomja meg a ↶ (BACK) gombot.**
A kijelző visszakapcsol a normál lejátszásnak vagy rádióvetelnek megfelelő üzemmódba, és a beállítás tárolódik.

Az alábbi beállításokat végezheti el:

EQ3 Parametric Preset

7 különböző zenei stílushoz igazodó hangzskép beállítása.

EQ3 Parametric Tune*1

Egyéni hangzskép beállítás.

Subwoofer Tune & LPF

Phase

A fázis beállítása (csak az LPF bekapcsolt állapotában hatásos): „Normal”, „Reverse”.

FREQ

A mélysugárzó levágási frekvenciájának beállítása: „80Hz”, „100Hz”, „120Hz”, „140Hz”, „160Hz”, „OFF”.

Level

A mélysugárzó hangerejének beállítása: „+10dB”, „0dB”, „-10dB”.

(A legalacsonyabb beállításnál „∞” jelenik meg.)

HPF & Speaker Select

Speaker

A hangsugárzó kiválasztás: „All”, „Front” vagy „Rear”.

FREQ

A levágási frekvencia beállítása: „OFF”, „80Hz”, „100Hz”, „120Hz”, „140Hz”, „160Hz”.

DSO (Dynamic Soundstage Organizer)

Természetesebb térhangzás létrehozása.

A választható DSO módok: „1”, „2”, „3” vagy „off”. A magasabb szám erőteljesebb hatást jelent.

Fader & Balance

Fader

A hangerőkülönbség beállítása: „Front:15”– „Center”– „Rear:15”.

Balance

A hangerőegyensúly beállítása: „Right:15”– „Center”– „Left:15”.

AUX Level*2

Állítsa be a hangerőt az összes csatlakoztatott külső eszközre: „+18 dB”–„,0 dB”–„–8 dB”.
Ezzel a beállítással nem szükséges az egyes források közötti hangerőkülönbség beállítása.

Bluetooth Audio Level*3

Az egyes csatlakoztatott Bluetooth audioszervek hangerejének beállítása: „+18dB”–„,0dB”–„–8dB”.
Ezzel a beállítással nem szükséges az egyes források közötti hangerőkülönbség beállítása.

*1 Az EQ3 Parametric Preset „off” beállítása esetén nem látható.

*2 Ha az AUX hangforrás be van kapcsolva.

*3 Ha a Bluetooth audioszervek forrás be van kapcsolva.

A hangszínszabályzó beállítása — EQ3 Parametric Tune

Az EQ3 Parametric Preset funkció „CUSTOM” beállítása segítségével egyéni igényeinek megfelelően módosíthatja a hangzást.
Válassza ki az EQ3 Parametric Preset menüpont „Custom” beállítását.

- 1 Válassza ki a hangforrást, majd nyomja meg a kiválasztó gombot.**
- 2 A vezérlőtárcsa forgatásával válassza ki az „EQ3 Parametric Tune” opciót, majd nyomja meg.**
- 3 Állítsa be a hangszínszabályzót.**

Beállíthatja a hangszínszabályzó középfrekvenciáját, a hangerőt és az egyes sávzélesség tartományokat a „Low”, „Mid” és „Hi” közül.

- 1 Forgassa a vezérlőtárcsát a kívánt menüpont megjelenéséig, majd nyomja meg a kiválasztó gombot.**
- 2 Forgassa a vezérlőtárcsát a beállítás kiválasztásához, majd nyomja meg a kiválasztó gombot.**

Az egyes tartományok beállításai:

Low: 60 Hz vagy 100 Hz
Mid: 500 Hz vagy 1,0 kHz
Hi: 10,0 kHz vagy 12,5 kHz

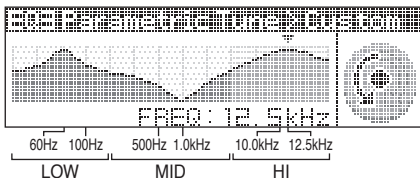

A beállítható hangerő: „+10 dB”–„,0 dB”–„–10 dB”.

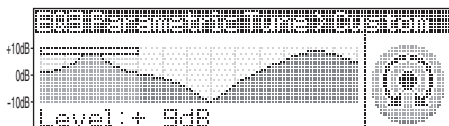

Az egyes tartományokban beállítható „Q” értékek:

Low: „,0.5””, „,1.0””, „,1.5”” vagy „,2.0””
Mid: „,0.75””, „,1.0””, „,1.25”” vagy „,1.5””
Hi: „,0.75”” vagy „,1.25””

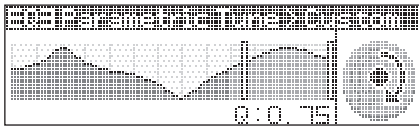

A „Q” érték (az érintett frekvenciák szélességi tartománya) az alábbi funkcióval állítható be.

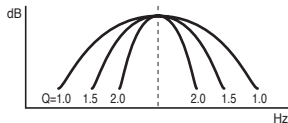

További frekvenciatartományok beállításához ismétlje az 1–2. lépéseket.

4 Nyomja meg kétszer a ↵ (BACK) gombot.

A kijelző visszakapcsol a normál lejátszásnak vagy rádió vételnek megfelelő üzemmódba, és a beállítás tárolódik.

A gyári hangszínszabályzó beállításához visszatéréshez válassza ki az „Initialize” és a „Yes” opciót a 3. lépésben.

Hasznos tanács

Más jellegű hangzásoképeket is beállíthat.

A menüpontok beállítása — SET

- 1 Tartsa nyomva a kiválasztó gombot.**
Megjelenik a beállítás menü.
- 2 A vezérlőtárcsa forgatásával válassza ki a kívánt menüpontot, majd nyomja meg a kiválasztó gombot.**
- 3 A vezérlőtárcsa forgatásával válassza ki a beállítást, majd nyomja meg a kiválasztó gombot.**
A beállítás befejeződött.
- 4 Nyomja meg a ↵ (BACK) gombot.**
A kijelző visszakapcsol a normál lejátszásnak vagy rádió vételnek megfelelő üzemmódba.

Megjegyzések

- A megjelenített opciók műsorforrásonként és menüpontonként eltérőek lehetnek.
- A „Bluetooth Phone” forrás kiválasztása esetén nem jelenik meg.

Az alábbi menüpontok beállításait módosíthatja (a részleteket lásd a hivatkozott oldalakon):

Setup

Clock Adjust (8. oldal)

CT (pontos idő) (16., 17. oldal)

Beep

A hangjelzés be- („on”) vagy kikapcsolása („off”).

RM (forgókapcsolós távvezérlő)

A távvezérlő kezelőszervek működési irányának megfordítása.

- „NORM”: a forgókapcsolós távvezérlő gyári beállításnak megfelelő működési iránya.
- „REV”: ha a forgókapcsolós távvezérlőt a kormányoszlop jobb oldalára szereli fel.

AUX Audio*1

Az AUX műsorforrás kijelzés be- („on”) vagy kikapcsolása („off”) (33. oldal).

Auto Off

A készülék önműködő áramtalanítása a kikapcsolás után a beállított idővel: „NO” (nincs), „30sec” (30 másodperc), „30min” (30 perc), „60min” (60 perc).

Display

Demo (bemutató)

A bemutató: be- („on”) vagy kikapcsolása („off”).

Image

Különböző képek megjelenítése.

- „Movie”: film megjelenítése.
- „SA 1 – 3, All”: a színeképelemző megjelenítése.
- „Wall.P 1 – 3, All”: háttérkép megjelenítése.
- „off”: nincs megjelenített kép.
- „All”: az összes kép megjelenítése.

Information

Az (műsorforrástól stb. függő) információk megjelenítésének be- („on”) vagy kikapcsolása („off”).

Dimmer

A kijelző háttérfényerejének beállítása.

- „Auto”: a kijelző önműködő elsötétítése a világítás bekapcsolásakor. (Kizárólag a világítás vezérlővezeték csatlakoztatásakor használható.)
- „on”: a kijelző háttérfényerejének csökkentése.
- „off”: normál fényerő.

Auto Scroll

A hosszú kijelzések önműködő görgetésének be- („on”) vagy kikapcsolása („off”).

Play Mode

Local (vételi érzékenység)

- „on”: csak az erősebb jellel rendelkező rádióállomások behangolása.
- „off”: normál vételi érzékenység.

Mono*2 (mono)

Gyenge FM vétel esetén a mono vételi mód be- („on”) vagy kikapcsolása („off”) a hangminőség javításához.

Regional*2 (17. oldal)

Zappin Time*3

A ZAPPIN funkció lejátszási idejének beállítása.

- „1” (kb. 6 másodperc), „2” (kb. 9 másodperc), „3” (kb. 30 másodperc).

BTM (15. oldal)

*1 A készülék kikapcsolt állapotában.

*2 FM vételi üzemmódban.

*3 A CD, USB hangforrás bekapcsolásakor.

Külső készülék használata

Külső audiokészülék

A készülék AUX bemenetéhez (sztereó minijack) hordozható audioeszközt csatlakoztathat, majd a megfelelő műsorforrás kiválasztása után a külső eszköz műsorát a jármű hangszóróin keresztül hallgathatja. A készülék és a külső audioeszköz hangerőkülönbsége kiegyenlíthető. Kövesse az alábbi eljárást:

Hordozható audioeszköz csatlakoztatása

- 1 Kapcsolja ki a hordozható audioeszközt.
- 2 Csökkentse le a készülék hangerejét.
- 3 Csatlakoztassa az eszközt a készülékhez.

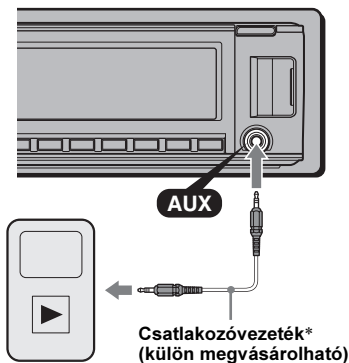

* Egyenes dugasszal ellátott vezetékét használjon.

folytatás a következő oldalon →

Állítsa be a hangerőszintet

A lejátszás megkezdése előtt állítsa be a csatlakoztatott audioeszköz hangerejét.

- 1 Csökkentse le a készülék hangerejét.
- 2 Nyomja meg többször a **(SOURCE)** gombot az „AUX” megjelenéséig.
- 3 Indítsa el a lejátszást a hordozható audioeszközön, közepes hangerővel.
- 4 Állítsa be a szokásos hangerőszintet a készüléken.
- 5 Állítsa be a bemenő jelszintet (32. oldal).

CD-váltó

A lemezváltó kiválasztása

- 1 Nyomja meg többször a **(SOURCE)** gombot a „CD” megjelenéséig.
- 2 Nyomja meg többször a **(MODE)** gombot a kívánt lemezváltó megjelenéséig.

Lemezváltó száma

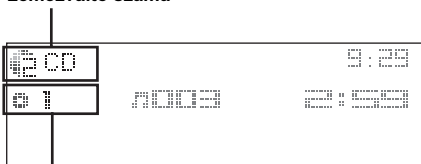

Lemez száma

A lejátszás megkezdődik.

Albumok és lemezek léptetése

- 1 Lejátszás közben nyomja meg a **(3)/(4)** (ALBUM +/-) gombot.

Funkció	Nyomja meg a (3)/(4) (ALBUM +/-) gombot...
album léptetése	...majd engedje fel (kis ideig tartsa nyomva).
album folyamatos léptetése	...2 másodpercen belül az első felengedés után.
lemez léptetése	...többször.
lemez folyamatos léptetése	...majd 2 másodpercen belül nyomja le ismét, és tartsa nyomva.

Ismételt és véletlen sorrendű lejátszás

- 1 Lejátszás közben nyomja meg az **(1)** (REP) vagy a **(2)** (SHUF) gombot többször, a kívánt beállítás megjelenéséig.

Menüpont	Működés
Repeat Disc	Lemez ismétlése.
Shuffle Changer	A váltóban lévő műsorszámok lejátszása véletlen sorrendben.

Ha normál lejátszási üzemmódba kíván visszakapcsolni, válassza a „Repeat off” vagy a „Shuffle off” kijelzést.

Az RM-X4S forgókapcsolós távvezérlő

A címke felragasztása

Ragassza fel a megfelelő címkét a távvezérlőre attól függően, hogy milyen helyzetben szereli azt fel.

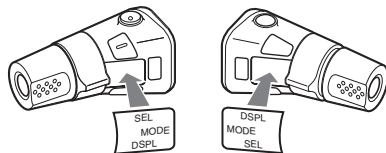

A kezelőszervek elhelyezkedése

A forgókapcsolós távvezérlő és a készülék azonos elnevezésű gombjai ugyanazt a funkciót vezérlik a készüléken.

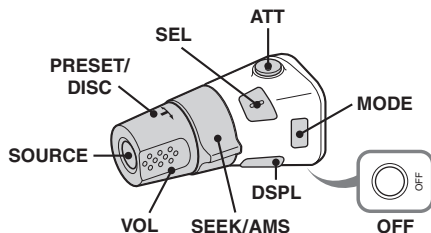

A készülék alábbi funkcióinak működtetése a távvezérlővel eltérően történik, mint a készülék kezelőszerveivel.

• ATT (némítás) gomb

A hang némítása. A némítás kikapcsolásához nyomja meg újból.

• PRESET/DISC vezérlő

CD, USB: a működés megegyezik a készülék **(3)/(4)** (ALBUM +/-) gombjával (nyomja be és forgassa).

Rádió: tárolt rádióállomások behívása (nyomja be és forgassa).

• VOL (hangerő) szabályzó

Működése megegyezik a készülék vezérlőtárcsájával (forgassa).

• SEEK/AMS szabályozó

Működése megegyezik a készülék (SEEK) +/- gombjával (forgassa, vagy forgassa és tartsa elfordítva).

• DSPL (kijelző) gomb

A kijelzések beállítása.

A működtetési irány megváltoztatása

A vezérlő működtetési irányát gyárilag az ábrán látható módon állították be.

Növelés



Csökkentés

Ha a kormányoszlop jobb oldalára kell felszerelni a forgókapcsolós távvezérlőt, akkor megfordíthatja a működtetési irányt.

- 1 A VOL szabályozót benyomva tartva, nyomja meg és tartsa nyomva a (SEL) gombot.

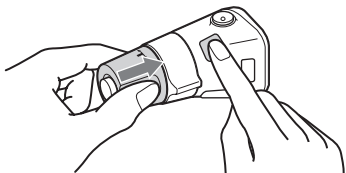

További információk

Övintézkedések

- Ha a jármű napsütéses helyen parkolt, hűtse le a készüléket a használat megkezdése előtt.
- A motoros antenna önműködően kihúzódik.

Páralecsapódás

Ha pára csapódik le a készülék belsejében, távolítsa el a lemezt és várjon körülbelül egy órát a kiszáradásához, különben a készülék nem fog megfelelően működni.

A kiváló hangminőség megőrzése

Ügyeljen, hogy ne ömöljön folyadék a készülékre vagy a lemezekre.

Megjegyzések a lemezekről

- Ne tegye ki a lemezeket közvetlen napsugárzásnak vagy hőnek (mint például fűtést), és ne hagyja napon parkoló járműben, mert a jármű belső terének hőmérséklete jelentősen megnövekedhet.
- Lejátszás előtt a lemezt tisztítókendővel középről sugárirányban kifelé haladva tisztítsa meg. A tisztításhoz ne használjon benzint, higítót, vagy háztartási tisztítószereket.
- Ez a készülék olyan lemezek lejátszására alkalmas, melyek megfelelnek a Compact Disc (CD) szabvány előírásainak. A kettős formátumú (DualDiscs) és egyes másolásvédelemmel ellátott zenei CD-lemezek nem felelnek meg a Compact Disc (CD) szabványnak, ezért ezek a lemezek nem játszhatók le a készüléken.
- **A készülékkel nem lejátszható lemezek**
 - Címkével vagy ragasztószalaggal ellátott lemezek. Ezek használata meghibásodást okozhat vagy tönkretelheti a lemezt.
 - Különleges alakú (szív-, négyzet-, vagy csillagalakú) lemezek. Ezek használata meghibásodást okozhat.
 - 8 cm-es lemezek.



A CD-R, CD-RW lemezekről

- Legnagyobb értékek: (csak CD-R, CD-RW esetén)
 - mappák (albumok): 150 (a gyökérmappát is beleértve),
 - fájlok (műsorszámok) és mappák: 300 (ha a mappák vagy fájlok neve sok karaktert tartalmaz, az érték kisebb lehet, mint 300),
 - a mappa, fájlnev megjeleníthető karaktereinek száma 32 (Joliet) vagy 64 (Romeo).
- Ha egy többmenetes lemez CD-DA (vagy MP3) menettel kezdődik, akkor azt CD-DA (vagy MP3) lemezként ismeri fel a készülék, és a további menetek nem kerülnek lejátszásra.

folytatás a következő oldalon →

• A készülékkel nem lejátszható lemezek

- Rossz rögzítési minőségű CD-R, CD-RW lemezek.
- Nem kompatibilis eszközzel készített CD-R, CD-RW lemezek.
- A nem megfelelően lezárt CD-R, CD-RW lemezek.
- CD-R, CD-RW lemezek, melyek nem zenei CD formátumban vagy nem az ISO 9660 1. szint/2. szint, Joliet, Romeo vagy többmenetes formátumban rögzített MP3 lemezek.

Az MP3, WMA, AAC fájlok lejátszási sorrendje

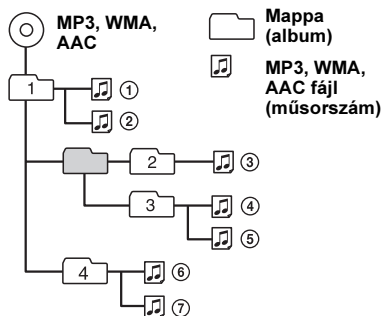

Az iPodról

- Az alábbi iPod típusok csatlakoztathatók.
A használat megkezdése előtt frissítse az iPod szoftverét a legújabbra.
 - iPod touch
 - iPod classic
 - iPod with video*
 - iPod nano (3. generáció)
 - iPod nano (2. generáció)
 - iPod nano (1. generáció)*
 - iPhone és iPhone 3G
- * Az utas vezérlés iPod nano (1. generáció) vagy videolejátszós iPod esetén nem használható.
- A „Made for iPod” azt jelenti, hogy az elektronikus tartozékot az iPodhoz tervezték és a fejlesztő tanúsítja, hogy megfelel az Apple teljesítmény követelményeinek.
- A „Works with iPhone” azt jelenti, hogy az elektronikus tartozékot az iPhone-hoz tervezték és a fejlesztő tanúsítja, hogy megfelel az Apple teljesítmény követelményeinek.
- Az Apple nem vonható felelősségre ezen készülék működéséért vagy a biztonsági előírásoknak megfeleléséért.

A Bluetooth funkcióról

Mi is az a Bluetooth technológia?

- A Bluetooth egy kishatótávolságú vezeték nélküli technológia, mely drótnélküli adatátvitelt tesz lehetővé digitális eszközök, pl. mobiltelefon és kihangosító (headset) között. A Bluetooth vezeték nélküli technológia működési tartománya kb. 10 méter. Általában két eszköz összekapcsolására használják, de vannak olyan készülékek, melyek egyszerre több eszköz csatlakoztatását is lehetővé teszik.
- Vezetékes összeköttetésre nincs szükség, mert a Bluetooth vezeték nélküli technológia, ráadásul az eszközöknek nem szükséges egymással szemben lenniük, mint pl. az infravörös kapcsolatnál. Így a kívánt Bluetooth-eszközt elhelyezheti pl. a táskájában, a zsebében stb.
- A Bluetooth technológia egyben nemzetközi szabvány is, melyet világszerte vállalatok milliói támogatnak és alkalmaznak.

A Bluetooth adatátvitel

- A Bluetooth vezeték nélküli technológia működési tartománya kb. 10 méter.
A legnagyobb adatátviteli tartomány az akadályoktól (személyek, fémek, falak stb.) és az elektromágneses környezettől függően változhat.
- Az alábbi körülmények befolyásolhatják a Bluetooth adatátvitel érzékenységet.
 - Ha e készülék és a Bluetooth-eszköz között akadály – pl. személy, fémtárgy vagy fal – van.
 - E készülék közelében 2,4 GHz-en kommunikáló eszköz, pl. vezeték nélküli LAN eszköz, drótnélküli telefon vagy mikrohullámú sütő működik.
- Mivel a Bluetooth-eszközök és a vezeték nélküli LAN technológia (IEEE802.11 b/g) azonos frekvenciát alkalmaznak, mikrohullámú interferencia fordulhat elő, ami csökkentheti az adatátvitel sebességét, növelheti a zajt vagy hibás kapcsolódást eredményezhet, ha ezt a készüléket vezeték nélküli LAN eszköz közelében használja. Ilyen esetben tegye a következőket.
 - Ezt a készüléket legalább 10 méter távolságra használja a vezeték nélküli LAN eszköztől.
 - Ha ezt a készüléket a vezeték nélküli LAN eszköztől mért 10 méteren belül használja, kapcsolja ki a vezeték nélküli LAN eszközt.
 - Ezt a készüléket és a Bluetooth-eszközt a lehető legközelebb helyezze egymáshoz.
- A Bluetooth-eszközök által kibocsátott mikrohullámok zavart okozhatnak egyes elektronikus orvosi berendezések működésében. Az alábbi környezetben kapcsolja ki ezt a készüléket és a többi Bluetooth-eszközt, mert balesetveszélyt jelenthetnek.
 - Ha gyúlékony gázok vannak a közelben, pl. kórházban, vonaton, repülőgépen vagy üzemanyagtöltő állomáson.
 - Önműködő ajtók vagy tűzjelző közelében.

- Ez a készülék támogatja azokat a biztonsági funkciókat, melyek megfelelnek a Bluetooth szabványoknak és a vezeték nélküli Bluetooth kapcsolat biztonságát hivatottak szolgálni, de a beállítások függvényében előfordulhat, hogy a biztonság szintje nem elegendő. Legyen körültekintő a vezeték nélküli Bluetooth kapcsolat használata során.
- Nem vállalunk felelősséget a Bluetooth adatátvitel közben előforduló információszivárgásért.
- Nem garantáljuk, hogy e készülék minden Bluetooth-eszközhöz csatlakoztatható.
 - A Bluetooth funkcióval ellátott eszköznek meg kell felelni minden, a Bluetooth SIG által előírt Bluetooth szabványnak, és a hitelesítési feltételeknek.
 - Ha a csatlakoztatott eszköz meg is felel a fentebb említett Bluetooth szabványoknak, az eszköz jellemzőinek vagy műszaki adatainak függvényében előfordulhat, hogy bizonyos eszközök nem csatlakoztathatóak vagy nem működnek megfelelően.
 - Az eszköz típusától és a külső körülményektől függően előfordulhat, hogy a kihangosítóval történő adatátvitel közben zaj észlelhető.
- A csatlakoztatni kívánt eszköz típusától függően előfordulhat, hogy az adatátvitel megkezdése hosszabb időt vesz igénybe.

Gyéb

- Előfordulhat, hogy zavaró rádióhullámok jelenléte vagy a külső környezet jellege miatt a Bluetooth funkció nem használható a mobiltelefonnal.
- Ha a Bluetooth funkció használatát követően rosszul érzi magát, azonnal szüntesse be a Bluetooth-eszköz használatát. Ha a probléma tartósan fennáll, keresse fel a vásárlás helyét.

Ha a készülékkel kapcsolatban bármilyen olyan kérdése vagy problémája merül fel, melyre nem kap választ ebben az útmutatóban, keresse fel a vásárlás helyét.

Karbantartás

A lítium elem cseréje a távvezérlőben

Átlagos használat mellett a lítium elem kb. 1 évig működteti a távvezérlőt. (A körülményektől függően előfordulhat, hogy csak rövidebb ideig.) Amikor az elem kezd kimerülni, a távvezérlő hatótávolsága csökken. Cserélje ki az elemet egy új, CR2025 típusú lítium gombelemre. A tűz- és robbanásveszély elkerülése érdekében csak a megadott típusú elemet használja.

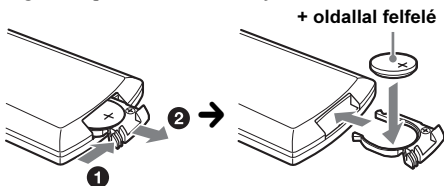

Megjegyzések a lítium elemmel kapcsolatban

- Tárolja olyan helyen az elemet, ahol a gyermekek nem férhetnek hozzá. Ha a gyermek lenyelné az elemet, azonnal forduljon orvoshoz.
- A megfelelő érintkezés érdekében törölje meg az elemet egy száraz ruhával.
- Ügyeljen rá, hogy az elemet helyes polaritással helyezze a készülékbe.
- Rövidzárlat elkerülése érdekében ne fogja meg az elemet fém csipesszel.

FIGYELEM

Az elem a szakszerűtlen kezelés következtében felrobbanhat. Ne töltsd újra, ne szerelje szét és ne dobja tűzbe.

A biztosíték cseréje

A biztosíték cseréjénél ügyeljen arra, hogy az eredeti biztosítékon feltüntetett amperértéknek megfelelőt használjon. Ha a biztosíték kiég, ellenőrizze a tápfeszültség csatlakozását, majd cserélje ki a biztosítékot. Ha a csere után ismét kiég a biztosíték, a hiba a készülékben van. Ilyenkor forduljon a legközelebbi Sony márkaszervizhez.

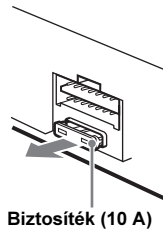

Biztosíték (10 A)

A csatlakozók tisztítása

A készülék működése rendellenessé válhat, ha az előlap és a készülék csatlakozói elszennyeződnek. Ennek érdekében, hogy ezt elkerülje, vegye le az előlapot (8. oldal), és tisztítsa meg a készüléken és az előlapon található csatlakozókat vatta segítségével. A vattát ne nyomja túlzott erővel a csatlakozóvégekre. Ellenkező esetben a csatlakozók megsérülhetnek.

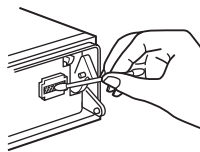

Fejegység

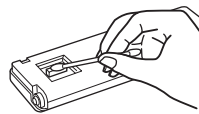

Az előlap hátoldalán

Megjegyzések

- A biztonság érdekében a csatlakozók tisztítása előtt állítsa le a jármű motorját, és vegye ki az indítókulcsot.
- Ne érintse meg a csatlakozókat kézzel vagy fémeszközzel.

A készülék kiszerezése

1 Távolítsa el a külső védőkeretet.

- 1 Válassza le az előlapot (8. oldal).
- 2 Fogja meg a védőkeret két oldalát, majd húzza ki.

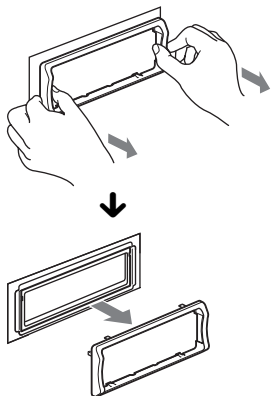

2 Vegye ki a készüléket.

- 1 Tolja be egyszerre a két kioldókulcsot a készülék két oldalán, kattanásig.

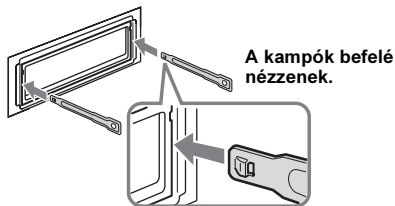

- 2 A kioldókulcsokkal húzza kifelé a készüléket.

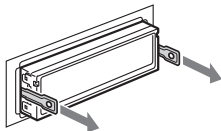

- 3 Csúsztassa ki a készüléket a műszerfalból.

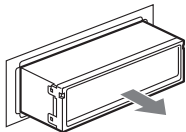

Minőségtanúsítás

A forgalomba hozó tanúsítja, hogy a MEX-BT5700U típusú készülék a 2/1984. (III. 10.) számú BkM-IpM. együttes rendeletben előírtak szerint megfelel a következő műszaki jellemzőknek.

CD-lejátszó

Jel-zaj arány: 120 dB

Frekvenciaátvitel: 10–20 000 Hz

Nyávogás: nem mérhető

Vevőegység

FM

Vételi frekvenciák: 87,5–108,0 MHz

Antennacsatlakozó:

külső antennacsatlakozó

Középfrekvencia: 150 kHz

Hasznos érzékenység: 10 dBf

Szelektivitás: 75 dB, 400 kHz-nél

Jel-zaj arány: 70 dB (mono)

Áthallás: 40 dB, 1 kHz-nél

Frekvenciaátvitel: 20–15 000 Hz

MW/LW

Vételi frekvenciák:

MW: 531–1602 kHz

LW: 153–279 kHz

Antennacsatlakozó:

Külső antennacsatlakozó

Középfrekvencia: 25 kHz

Érzékenység: MW: 26 μ V, LW: 45 μ V

USB-lejátszó

Illesztő: USB (teljes sebességu)

Legnagyobb áram: 500 mA

Vezeték nélküli adatátvitel

Adatátviteli rendszer:

Bluetooth szabvány 2.0 verzió + EDR

Kimenet:

Bluetooth szabvány Power Class 2 (legjobb 4 dBm)

Legnagyobb adatátviteli távolság:

Közvetlen rálátással kb. 10 m^{*1}

Frekvenciasáv:

2,4 GHz hullámsáv (2,4000–2,4835 GHz)

Moduláció: FHSS

Kompatibilis Bluetooth profilok^{*2}:

A2DP (Advanced Audio Distribution Profile)

AVRCP (Audio Video Remote Control Profile) 1.3

HFP (Handsfree Profile) 1.5

PBAP (Phone Book Access Profile)

OPP (Object Push Profile)

^{*1} A pillanatnyi tartomány több tényezőtől is függ, pl. az eszközök közötti akadályoktól, a mikrohullámú sütő körüli mágneses tértől, statikus elektromosságtól, vételi érzékenységtől, az antenna teljesítményétől, operációsrendszertől, szoftvertől stb.

^{*2} Az egyes Bluetooth profilok a Bluetooth-eszközök közötti adatátvitel típusához igazodnak.

Erősítő

Kimenetek: hangszárgzó kimenetek (szigetelt csatlakozók)

Hangszárgzó impedancia: 4–8 Ω

Legnagyobb kimenő teljesítmény: 52 W × 4 (4 Ω-on)

Általános

Kimenetek:

- Audiokimenetek (első, hátsó)
- Mélyszűrő kimeneti csatlakozó (mono)
- Motoros antenna vezérlőcsatlakozó
- Végerősítő vezérlőcsatlakozó

Bemenetek:

- Távvezérlő bemenet
- Antennabemenet
- Telefon némitás csatlakozó
- Háttérvilágítás vezérlő csatlakozó
- BUS vezérlőbemenet
- BUS hangbemenet
- AUX bemenet (sztereó minijack)
- USB-jelbemenet
- MIC bemenet

Hangszínszabályzók:

- Low: ±10 dB, 60 Hz-en (XPLOD)
- Mid: ±10 dB, 1 kHz-en (XPLOD)
- High: ±10 dB, 10 kHz-en (XPLOD)

Energiaellátási követelmények: 12 V-os egyenáramú járműakkumulátor (negatív test)

Méretek: kb. 178 × 50 × 182 mm
(szé × ma × mé)

Beépítési méretek: kb. 182 × 53 × 162 mm
(szé × ma × mé)

Tömeg: kb. 1,3 kg

Mellékelt tartozékok:

- Távvezérlő: RM-X305
- Szerelési és csatlakoztatási eszközök (1 készlet)
- Mikrofon: XA-MC10

Külön megvásárolható tartozékok, külső eszközök:

- Forgókapcsolós távvezérlő: RM-X4S
- BUS vezeték (az RCA-vezetékkel együtt): RC-61 (1 m), RC-62 (2 m)
- CD-váltó (6 lemezes): CDX-T69
- Jelforrásválasztó: XA-C40
- USB csatlakozóvezeték iPodhoz: RC-100IP

Elképzelhető, hogy a fent említett tartozékok nem mindegyike kapható a diktafont forgalmazó üzletben. További információkért kérjük, érdeklődjön a kereskedőnél.

A kivétel és a műszaki adatok előzetes bejelentés nélkül változhatnak.



- A nyomtatott áramköri lapok egy részében nem használtunk halogénezett égésgátló anyagokat.
- A külső burkolatokban nem használtunk halogénezett égésgátló anyagokat.
- A doboz tömőanyaga papírból készült.

Hibaelhárítás

Az alábbi felsorolásban megtalálhatja a leggyakrabban előforduló hibák megoldását. A következő lista áttanulmányozása előtt javasoljuk, hogy ellenőrizze a csatlakozásokat és a kezelési utasításokat.

Ha a probléma megoldása nem sikerül, látogassa meg az alábbi támogatási honlapot.

Támogatási honlap

<http://support.sony-europe.com>

Általános

A készülék nem kap tápfeszültséget.

- Ellenőrizze a csatlakozásokat és a biztosítékokat.
- Ha a készüléket kikapcsolja és a kijelzőről eltűnik minden kijelzés, a távvezérlővel nem működtetheti a készüléket.
→ Kapcsolja be a készüléket.

A motoros antenna nem működik.

A motoros antenna nem rendelkezik kapcsolódobozzal (relével).

Nincs hang.

- Bekapcsolta a némitási funkciót (ATT), vagy a telefonos némitási funkció aktiválódott (ha a telefon némitó vezetéket csatlakoztatta az ATT-vezetékhez).
- Ha 2 hangszűrőt csatlakoztatott, váltsza ki a „Fader” szabályozó középső beállítását.
- A CD-váltó nem kompatibilis a lemezformátummal (MP3, WMA, AAC).
→ Használjon Sony MP3 kompatibilis CD-készüléket vagy ezt a modellt.

Nincs hangjelzés

- A hangjelzést kikapcsolta (33. oldal).
- A készülékhez külön megvásárolható végerősítőt csatlakoztatott, és nem a készülék saját erősítőjét használja.

A memóriában tárolt információk törlődtek.

- Megnyomta a RESET gombot.
→ Tárolja újból az információkat.
- A tápvezeték vagy az akkumulátort leválasztotta az áramkörrel.

A tárolt állomások és a pontos idő törlődtek.

A biztosíték kiolvadt.

Zaj hallható, amikor az indítókulcsot elfordítja.

A vezetékek nem megfelelően vannak csatlakoztatva a jármű tápfeszültség csatlakozójának vezetékeivel.

Lejátszás vagy rádióvétel közben elindul a bemutató.

Ha legalább 5 percig nem végez műveletet, és a „Demo on” beállítás van kiválasztva, a bemutató elindul.

→ Válassza a „Demo off” beállítást (33. oldal).

folytatás a következő oldalon →

A kijelzőről eltűnnek, egyáltalán nem jelennek meg a kijelzések.

- A „Dimmer on” beállítást választotta ki (33. oldal).
- A kijelzés eltűnik a kijelzőről, ha lenyomva tartja az **(OFF)** gombot.
 - A kijelzés bekapcsolásához tartsa ismét lenyomva az **(OFF)** gombot.
- A csatlakozók beszennyeződtek (37. oldal).

Az önműködő kikapcsolás funkció nem működik.

- A készülék be van kapcsolva. Az önműködő áramtalanítási funkció a készülék kikapcsolása után lép működésbe.
- Kapcsolja ki a készüléket.

A DSO nem működik.

- A jármű belső kialakításától függően elképzelhető, hogy a DSO nem nyújtja az elvárt hatást.

A kijelzések nem jelennek meg.

- Válassza az „Information on” beállítást (33. oldal).

A hangerő nem állítható be.

- A hordozható audioeszköz nincs csatlakoztatva az AUX kiválasztásakor a forrásként **(SOURCE)**.
- Csatlakoztassa a hordozható audioeszközt az AUX bemenethez.

CD-lejátszás

A lemezt nem lehet behelyezni.

- A készülékben már van egy lemez.
- A lemezt fejfelé lefelé vagy helytelenül helyezte be.

A lejátszás nem indul el.

- A lemez szennyezett vagy hibás.
- Nem audio használatra tervezett CD-R, CD-RW lemezt próbál meg lejátszani (35. oldal).

Az MP3, WMA, AAC fájlok nem játszhatók le.

- A lemez nem kompatibilis az MP3, WMA, AAC formátummal és verziószámmal. A lejátszható lemezek és formátumok részleteit lásd a támogatási honlapon.

Egyes MP3, WMA, AAC fájlok lejátszása hosszabb idő után indul el, mint másoké.

- Az alábbi lemezek esetén a lejátszás elindítása hosszabb időt vehet igénybe:
- bonyolult könyvtárfelépítést tartalmazó lemez,
 - többmenetes lemez,
 - olyan lemez esetében, melyre még adatot lehet írni.

A kijelzést nem görgeti a készülék.

- A nagyon sok karaktert tartalmazó lemezek esetében előfordulhat, hogy a görgetés nem működik.
- Az „Auto Scroll” beállítása „off”.
 - Válassza az „Auto Scroll on” beállítását (33. oldal).
 - Tartsa nyomva a **(DSP/L)** (SCRL) gombot.

A hang ugrik.

- A beszerelés nem megfelelő
 - A készüléket legfeljebb 45°-os dőlésszöggel, a jármű biztos részén kell beszerelni.
- A lemez szennyezett vagy hibás.

A funkciógombok nem működnek.

A készülék nem adja ki a lemezt.

- Nyomja meg a RESET gombot (7. oldal).

Rádióvétel

Nincs vétel.

A vétel zajos.

- A csatlakozás nem megfelelő.
- Csatlakoztassa a motoros antenna vezérlővezetéket (kék), vagy a kapcsolt tápfeszültség vezetéket (piros) a jármű antennaerősítőjéhez vezető tápvezetékhez (csak ha a jármű a hátsó vagy oldalsó ablakba épített FM, MW, LW antennával rendelkezik).
 - Ellenőrizze az antenna csatlakoztatását a járműben.
 - Ha a motoros antenna nem tolódik ki, ellenőrizze a motoros antenna vezérlővezeték csatlakoztatását.
 - Ha a DSO üzemmód be van kapcsolva, a hang néha zajos lehet.
 - Kapcsolja ki („off”) a DSO üzemmódot (31. oldal).

A tárolt állomás nem hívható elő.

- Nem a pontos frekvenciát tárolta.
- Gyenge a vétel.

Az önműködő hangolás nem működik.

- A csökkentett vételi érzékenység üzemmódot nem megfelelően használja.
 - A hangolás túl gyakran leáll:
 - Válassza a „Local on” beállítást (33. oldal).
 - A hangolás nem áll meg a kívánt állomásnál:
 - Válassza a „Local off” beállítást (33. oldal).
- Gyenge a vétel.
 - Használja a kézi hangolást.

FM vétel közben az „ST” jelző villog.

- A hangolást pontosan végezze el.
- Gyenge a vétel.
 - Válassza a „Mono on” beállítást (33. oldal).

Az FM sztereó adás csak monóban hallható.

- A készülék mono vételi üzemmódban működik.
- Válassza a „Mono off” beállítást (33. oldal).

RDS

A készülék néhány másodperc után keresési üzemmódba (SEEK) kapcsol.

- A kiválasztott állomás nem sugároz TP információkat, vagy a vétel gyenge.
- Kapcsolja ki a TA funkciót (16. oldal).

A készülék nem kapcsolja be a közlekedési információkat.

- Kapcsolja be a TA funkciót (16. oldal).
- A pillanatnyi állomás nem sugároz közlekedési információkat.
 - Hangoljon be egy másik állomást.

A PTY kijelzőn a „-----” kijelzés látható.

- A pillanatnyi állomás nem RDS állomás.
- A készülék nem érzékel RDS adatot.
- A rádióállomás nem azonosítja a műsörtípust.

Lejátszás USB-eszközről

USB-elosztón (hub-on) keresztül nem tudja lejátszani az eszköz tartalmát.

A készülék nem ismeri fel az USB-elosztón (hub-on) keresztül csatlakoztatott USB-eszközöket.

A lejátszás nem lehetséges.

Az USB-eszköz nem működik.

→ Csatlakoztassa újra.

Az USB-eszköz lejátszásának megkezdése hosszabb időt vesz igénybe.

Az USB-eszköz bonyolult mappaszerkezetben tartalmazza a fájlokat.

Figyelmeztető hangjelzés hallható.

Az USB-eszközt lejátszás közben kihúzza.

→ Az USB-eszköz kihúzása előtt adatvédelmi okokból állítsa le a lejátszást.

Hangkiesés tapasztalható.

Nagy bitsűrűségű (320 kbps) esetén a lejátszás szaggatottá válhat.

Bluetooth funkció

A kapcsolódó eszköz nem ismeri fel ezt a készüléket.

- Válassza a „Signal” opció „on” beállítását (23. oldal).
- Válassza a „Visibility” opció „Show” beállítását (23. oldal).
- Amíg egy másik Bluetooth-eszközhöz kapcsolódik, ez a készülék nem ismerhető fel egy másik Bluetooth-eszközzel. Szüntesse meg a pillanatnyi kapcsolatot, és a másik eszközzel ismertesse fel ezt a készüléket. A leválasztott eszköz újra csatlakoztatható a regisztrált eszközök listájából kiválasztva.

A készülék nem ismeri fel a csatlakoztatni kívánt eszközt.

Ellenőrizze a csatlakoztatni kívánt eszköz Bluetooth beállításait.

A kapcsolódás nem lehetséges.

- A másik eszköztől függően elképzelhető, hogy a keresés az eszközről nem lehetséges.
→ Keresse a készüléket a másik eszközről.
- A másik eszköz állapotától függően elképzelhető, hogy a készülék keresése nem lehetséges.
→ A másik eszközről keresse a készüléket.
- Ellenőrizze a párosítási és kapcsolódási eljárást a külső eszköz stb. kezelési útmutatójában, és hajtja végre újból a műveletet.

A keresett eszköz neve nem jelenik meg.

A másik eszköz állapotától függően elképzelhető, hogy a név nem érhető el.

Nincs csengőhang.

- Állítsa be a hangerőt a „Ring Volume” beállítással.
- A csatlakoztatni kívánt eszköztől függően elképzelhető, hogy a csengőhang nem állítható be megfelelően.
→ Válassza a „Ringtone” opció „Default” beállítását (23. oldal).

A beszélgetőpartner hangereje alacsony.

Állítsa be a hangerő szintjét a „Talk Volume” beállítással.

A beszélgetőpartner túl alacsony vagy túl magas hangerőre panaszodik.

Állítsa be a megfelelő hangerőt a mikrofon erősítés (Mic Gain) beállítással (24. oldal).

A beszélgetés közben visszhang vagy zaj észlelhető.

- Csökkentse a hangerőt.
- Az „EC/NC Mode” beállítása „off”.
→ Válassza az „EC/NC Mode” opció „Mode 1” vagy „Mode 2” beállítását (23. oldal).
- Ha a környezet zajszintje túl magas, próbálja meg csökkenteni azt.
Például, ha az ablak le van húzva és a forgalom zaja erős, húzza fel az ablakot. Ha a légkondicionáló zaja erős, állítsa kisebb fokozatra azt.

A telefonból hallható hang minősége nem megfelelő.

A hangminőség a mobiltelefon vételi körülményeitől is függ.

→ Hajtson olyan helyre járművel, ahol a mobiltelefon vételi körülményei megfelelőek.

A csatlakoztatott audioeszköz hangereje túl alacsony (magas).

A külső eszközök alap-hangerőszintje eltérő.

→ Állítsa be a megfelelő hangerőt a külső eszközön vagy ezen a készüléken.

Nem hallható a Bluetooth audioeszköz hangja.

A lejátszás szünetel.

→ Indítsa újra a lejátszást az audioeszközön.

Bluetooth audioeszközről történő zenelejátszás közben hangkiesés fordul elő.

- Csökkentse a távolságot e készülék és a Bluetooth audioeszköz között.
- Ha a Bluetooth audioeszközt olyan tokban tárolja, mely akadályozza a megfelelő vételt, a használat idejére vegye ki azt a tokból.
- A közelben több Bluetooth vagy egyéb, rádióhullámokat kibocsátó eszköz működik.
→ Kapcsolja ki a többi eszközt.
→ Hozza közelebb a külső audioeszközt.
- Abban a pillanatban, amikor e készülékhez egy mobiltelefon kapcsolódik, a lejátszás rövid időre megszakad. Nem hibajelenség.

A csatlakoztatott Bluetooth audioeszköz nem vezérelhető.

Ellenőrizze, hogy a csatlakoztatott Bluetooth audioeszköz támogatja-e az AVRCP szabványt.

Egyes funkciók nem működnek.

Ellenőrizze, hogy a csatlakoztatott eszköz támogatja-e az adott funkciót.

Hívásfogadaskor nem jelenik meg a hívó fél neve.

- A hívó fél nincs tárolva a telefonkönyvben.
→ Tárolja a telefonkönyvben (29. oldal).
- A hívó telefonkészüléke nem küldi el a hívószámot.

Akaratlanul fogadott egy hívást.

- A csatlakoztatott készüléken be volt állítva az önműködő hívásfogadás funkció.
- A készülék „Auto Answer” menüpontjának megállítása „Short” vagy „Long” (23. oldal).

A párosítás időtúllépés miatt sikertelen.

A csatlakoztatni kívánt eszköztől függően elképzelhető, hogy a párosítás időkorlátja túl rövid. Próbálja egy számjegyű jelszó megadásával elvégezni a párosítást.

A Bluetooth funkció nem működik.

Kapcsolja ki a készüléket az (OFF) gomb 2 másodperces nyomva tartásával, majd kapcsolja vissza.

Kihangosított beszélgetés közben a jármű hangszórója nem szól.

Ha a hang a mobiltelefon hangszórójából hallható, állítsa be a mobiltelefont úgy, hogy a hang a jármű hangszórójából legyen hallható.

A külső mikrofon nem működik.

A mikrofon beállítása nem megfelelő.
→ Válassza a „MIC Select” opció „External” beállítását (24. oldal).

Hibakijelzések, üzenetek

Busy now... Please try later

A készülék elfoglalt.
→ Várjon kicsit, majd próbálja újra.

Checking

A készülék ellenőrzi az USB-eszköz csatlakoztatását.
→ Várjon, amíg a csatlakozás ellenőrzése befejeződik.

Connection Failed

A telefonkönyv használatát a mobiltelefon megszakította.
→ Ismétlje meg a telefonkönyv használatát.

Empty

- Az eszközlista üres.
- A hívásnapló üres.
- A mobiltelefon telefonkönyve üres.

Error*1

- A lemez szennyezett, vagy fordítva helyezte be.*2
→ Tisztítsa meg, vagy a helyes módon helyezze be a lemezt.
- Üres lemezt helyezett be.
- Valamilyen probléma miatt a lemez nem játszható le.
→ Helyezzen be egy másik lemezt.
- Az USB-eszköz automatikus felismerése nem sikerült.
→ Csatlakoztassa újra.
- Vegye ki a lemezt a  gombbal.
- A telefonkönyv tartalma megváltozott a mobiltelefon használata közben.
→ Ismétlje meg a telefonkönyv használatát.

Error – Please Initialize Bluetooth Setting Data

Memóriahiba történt.
→ Lépjen be a Bluetooth beállítások menübe, majd válassza ki az „Initialize” opciót.

Failure

A hangszórók, erősítők csatlakoztatása nem megfelelő.
→ A csatlakoztatás módját lásd a beszerelési, üzembe helyezési útmutató részben.

HF Device is not available

A mobiltelefon nincs csatlakoztatva.
→ Csatlakoztassa a mobiltelefont.

Hubs Not Supported

A készülék nem támogatja az USB-elosztó (hub) használatát.

Invalid Code

Nem megfelelő jelszó.
→ Ha elfelejtette a jelszót, állítsa alaphelyzetbe a Bluetooth beállítások menüt.

Load

A CD-váltó a lemez betöltését végzi.
→ Várjon amíg a betöltés befejeződik.

Local Seek +/-

Önműködő hangolás közben a csökkentett vételi érzékenységű keresés be van kapcsolva.

NO AF

A pillanatnyi rádióállomásnak nincs alternatív frekvenciája.
→ Amíg az állomás neve villog, nyomja meg a (SEEK) +/- gombot. A készülék keresni kezd egy másik olyan állomást, mely azonos PI adatokkal (műsortípussal) rendelkezik (a „PI Seek” megjelenik).

NO Device

USB-eszköz csatlakoztatása nélkül választotta ki a jelforrást (SOURCE). Az USB-eszköz, vagy az USB-vezeték letérszacs közben kihúzta.
→ Csatlakoztassa az USB-eszközt vagy USB-vezetékét.

NO Devices Found

A készülék nem érzékeli a csatlakoztatni kívánt eszközt.
→ Ellenőrizze a csatlakoztatni kívánt eszköz Bluetooth beállítását.

NO Disc

A CD-váltóban nincs lemez.
→ Helyezzen lemezeket a CD-váltóba.

NO Magazine

A lemeztárat nem helyezte be a CD-váltóba.
→ Helyezze a lemeztárat a CD-váltóba.

NO Music

A lemez vagy az USB-eszköz nem tartalmaz zenei fájlokat.
→ Helyezzen be egy zenei CD-lemezt a készülékbe vagy az MP3 lejátszásra alkalmas CD-váltóba.
→ Zenei fájlokat tartalmazó USB-eszköz csatlakoztasson.

NO TP

A készülék folyamatosan keresi a fogható TP állomásokat.

Not Supported

A csatlakoztatott USB-eszköz nem támogatott.
→ Az USB-eszköz kompatibilitásával kapcsolatosan látogassa meg a támogatási honlapot.

Offset

Belső üzemmzavar léphetett fel.
→ Ellenőrizze a csatlakoztatásokat. Ha a hibaizenet nem tűnik el a kijelzőről, forduljon a Sony szakszervizhez.

Overload

Az USB-eszköz túlterhelt.

- Húzza ki az USB-eszközt, majd változtassa meg a forrást a (SOURCE) gombbal.
 - Azt jelzi, hogy az USB-eszköz hibás, vagy nem támogatott USB-eszközt csatlakoztatott.
-

Push Reset

A CD-egység, a CD-váltó vagy az USB-eszköz valamilyen hiba miatt nem vezérelhető.

- Nyomja meg a RESET gombot (7. oldal).
-

Read

A készülék a lemezen lévő műsorszám és album információkat olvassa be.

- Várjon, amíg a beolvasás befejeződik, és a lejátszás önműködően megkezdődik. A lemez adatszerkezetétől függően ez a művelet több mint egy percig is eltarthat.
-

„.....#.....” **vagy** „.....#.....”

Előre vagy hátra történő gyorskeresés közben elérte a lemez elejét vagy végét, és nem tud továbblépni.

”.....”

A karakter nem jeleníthető meg ezzel a készülékkel.

*1 Ha CD-lejátszás közben hiba lép fel, a CD-lemez sorszáma nem jelenik meg a kijelzőn.

*2 A kijelzőn megjelenik annak a lemeznek a sorszáma, amelyik a hibát okozza.

Ha a fenti műveletek nem hoznak eredményt, forduljon a legközelebbi Sony szakszervizhez. Ha CD-lejátszási hiba miatt szervizbe viszi a készüléket, vigye magával azt a lemezt is, melynek használatát során a hiba fellépett.



Ezennel a Sony Corp. kijelenti, hogy a MEX-BT5700U megfelel a vonatkozó alapvető követelményeknek, és az 1999/5/EC irányelv egyéb előírásainak. További információt a következő honlapon találhat:
<http://www.compliance.sony.de>



Feleslegessé vált elektromos és elektronikus készülékek hulladékként való eltávolítása (Használható az Európai Unió és egyéb európai országok szelektív hulladékgyűjtési rendszereiben)

Ez a szimbólum a készüléken vagy a csomagolásán azt jelzi, hogy a terméket ne kezelje háztartási hulladékként. Kérjük, hogy az elektromos és elektronikai hulladék gyűjtésére kijelölt gyűjtőhelyen adja le. A feleslegessé vált termékének helyes kezelésével segít megelőzni a környezet és az emberi egészség károsodását, mely bekövetkezhetne, ha nem követi a hulladékkezelés helyes módját. Az anyagok újrahasznosítása segít a természeti erőforrások megőrzésében. A termék újrahasznosítása érdekében további információért forduljon a lakhelyén az illetékesekhez, a helyi hulladékgyűjtő szolgáltatóhoz vagy ahhoz az üzlethez, ahol a terméket megvásárolta.