

SONY®

4-573-404-21(1) (LV)

Digitālais FM/MW/LW multivides atskaņotājs

Lietošanas instrukcijas

LV

Kā atcelt demonstrācijas (DEMO) rādījumu, sk. 18. lpp.

Lai iegūtu informāciju par savienošanu/uzstādīšanu, sk. 28. lpp.



* 4 5 7 3 4 0 4 2 1 * (1)

DSX-A400BT

Drošības apsvērumu dēļ noteikti uzstādiēt šo iekārtu automašīnas instrumentu panelī, jo lietošanas laikā šīs iekārtas aizmugurējā daļa sakarst.

Lai iegūtu detalizētu informāciju, sk. "Savienošana/uzstādīšana" (28. lpp.).

Ražots Taizemē

Nosaukuma plāksnīte, kas norāda darba spriegumu utt., atrodas uz šasijas pamatnes.



Ar šo Sony Corporation deklarē, ka šī iekārta atbilst Direktīvas 1999/5/EK būtiskajām prasībām un citiem saistītajiem noteikumiem.

Lai iegūtu detalizētu informāciju, lūdzu, izmantojiet šo vietrādi URL:

<http://www.compliance.sony.de/>

Paziņojums klientiem: turpmākā informācija attiecas tikai uz iekārtu, kas pārdota valstī, uz kuru attiecas ES direktīvas.

Ražotājs: Sony Corporation, 1-7-1 Konan Minato-ku Tokyo, 108-0075, Japāna

ES izstrādājumu atbilstības informācija:

Sony Belgium, bijkantoor van Sony Europe Limited, Da Vincilaan 7-D1, 1935 Zaventem, Beļģija



Atbrīvošanās no nolietotām baterijām/akumulātoriem, kā arī elektriskām un elektroniskām iekārtām (attiecas uz Eiropas Savienību un citām Eiropas valstīm ar atsevišķu savākšanas sistēmu)

Šis apzīmējums uz izstrādājuma, baterijas/akumulātorā vai iepakojuma norāda, ka ar šo izstrādājumu un baterijām/akumulātoriem nedrīkst rīkoties kā ar mājsaimniecības atkritumiem. Noteiktām baterijām/akumulātoriem šis apzīmējums, iespējams, tiek izmantots kopā ar kādu ķīmisko simbolu. Dzīvsudraba (Hg) vai svina (Pb) ķīmiskais simbols tiek pievienots, ja baterijā/akumulātorā ir vairāk par 0,0005% dzīvsudraba vai 0,004% svina. Nodrošinot pareizu atbrīvošanos no šiem izstrādājumiem un baterijām/akumulātoriem, palīdzēsiet nepieļaut iespējamo negatīvo ietekmi uz

vidi un cilvēku veselību, ko varētu izraisīt neatbilstoša šādu atkritumu apstrāde. Materiālu pārstrāde palīdzēs taupīt dabas resursus. Ja drošības, veiktspējas vai datu integritātes iemeslu dēļ ierīcei nepieciešams pastāvīgs savienojums ar iebūvētu bateriju/akumulātoru, šādu bateriju/akumulātoru drīkst nomainīt tikai kvalificēts servisa speciālists. Lai nodrošinātu pareizu šādas baterijas/akumulātorā, kā arī elektriskās vai elektroniskās iekārtas apstrādi, beidzoties izstrādājuma kalpošanas laikam, nododiet šos izstrādājumus atbilstošā savākšanas vietā elektrisko un elektronisko iekārtu pārstrādei. Visu pārējo bateriju/akumulātoru gadījumā skatiet sadaļu par to, kā no izstrādājuma droši izņemt bateriju/akumulātoru. Bateriju/akumulātoru nododiet atbilstošā savākšanas vietā izlietoto bateriju/akumulātoru pārstrādei. Lai iegūtu detalizētāku informāciju par šī izstrādājuma vai baterijas/akumulātorā pārstrādi, sazinieties ar vietējo pašvaldību, mājsaimniecības atkritumu apsaimniekotāju vai veikalu, kurā iegādājāties šo izstrādājumu vai bateriju/akumulātoru.

Ja jūsu automašīnas aizdedzei nav ACC pozīcijas

Noteikti izmantojiet funkciju AUTO OFF (18. lpp.). Iekārta automātiski un pilnībā beidz darboties iestatītajā laikā pēc iekārtas izslēgšanas, un tas ļauj novērst akumulātorā iztukšošanos. Ja neiestatāt funkciju AUTO OFF, katrā aizdedzes izslēgšanas reizē nospiediet OFF un turiet, līdz rādījums pazūd.

Atruna par trešo personu piedāvātajiem pakalpojumiem

Trešo personu piedāvātie pakalpojumi var tikt mainīti, aizturēti vai pārtraukti bez iepriekšēja paziņojuma. Šādos gadījumos Sony neuzņemas nekādu atbildību.

Svarīgs paziņojums

Piesardzības pasākumi

SONY NEUZŅEMAS NEKĀDU ATBILDĪBU PAR JEBKĀDIEM NEJAUŠIEM, NETIEŠIEM UN IZRIETOŠIEM ZAUDĒJUMIEM VAI CITIEM ZAUDĒJUMIEM, IESKAITOT, BET NEAPROBEŽOJOTIES AR JEBKĀDIEM ZAUDĒJUMIEM NEGŪTAS PEĻŅAS, IENĒMUMU ZUDUMA, DATU ZUDUMA, IZSTRĀDĀJUMA VAI JEBKURAS SAISTĪTAS APARATŪRAS IZMANTOJAMĪBAS ZUDUMA, DĪKSTĀVES UN PIRCĒJA LAIKA ZUDUMA, KAS SAISTĪTS AR ŠĪ IZSTRĀDĀJUMA LIETOŠANU VAI RADIES TĀ REZULTĀTĀ, DĒĻ.

Cienītais klient! Šis izstrādājums ietver radiatoraidītāju.

Saskaņā ar UNECE regulu nr. 10 transportlīdzekļu ražotāji var uzlikt īpašus nosacījumus radiatoraidītāju uzstādīšanai transportlīdzekļos.

Pirms uzstādāt šo izstrādājumu savā transportlīdzeklī, sk. sava transportlīdzekļa lietošanas rokasgrāmatu vai sazinieties ar sava transportlīdzekļa ražotāju vai izplatītāju.

Ārkārtas zvani

Šī BLUETOOTH automašīnas brīvroku sistēma ir elektroniskā ierīce, kas savienota ar brīvroku sistēmu, darbojas, izmantojot radiosignālus, mobilo un fiksēto tīklus, kā arī lietotāja programmētu funkciju, un ar to nevar garantēt savienojumu visos apstākļos.

Tāpēc nepaļaujieties pilnībā uz jebkādu elektronisku ierīci svarīgu sakaru veikšanai (piem., medicīniskās ārkārtas situācijās).

Par BLUETOOTH sakariem

- Mikroviļņu starojums no BLUETOOTH ierīces var ietekmēt elektronisko medicīnisko ierīču darbību. Izslēdziet šo iekārtu un citas BLUETOOTH ierīces tālāk aprakstītajās vietās, jo tās var izraisīt negadījumu.
 - Vietās, kur ir viegli uzliesmojošas gāzes klātbūtne, slimnīcā, vilcienā, lidmašīnā vai degvielas uzpildes stacijā
 - Automātisko durvju un ugunsgrēka signalizatora tuvumā

- Šī iekārta atbalsta BLUETOOTH standartam atbilstošas drošības funkcijas, lai piedāvātu drošu savienojumu laikā, kad tiek izmantota bezvadu tehnoloģija BLUETOOTH, bet drošība atkarībā no iestatījumiem var būt nepietiekama. Uzmanieties, kad sakariem izmantojat bezvadu tehnoloģiju BLUETOOTH.
- Mēs neuzņemamies nekādu atbildību par informācijas noplūdi BLUETOOTH sakaru laikā.

Ja rodas šajā rokasgrāmatā neaprašīti jautājumi vai problēmas saistībā ar šo iekārtu, sazinieties ar tuvāko Sony izplatītāju.

Saturs

Daļu un vadības elementu rādītājs	5
---	---

Darba sākšana

Priekšējā paneļa atvienošana	6
Pulksteņa iestatīšana	7
BLUETOOTH ierīces sagatavošana	7
USB ierīces pievienošana	10
Savienošana ar citu portatīvo audio ierīci	10

Radio klausīšanās

Radio klausīšanās	11
Radio datu sistēmas (RDS) izmantošana	11

Atskaņošana

USB ierīces satura atskaņošana	13
BLUETOOTH ierīces sagatavošana	13
Ierakstu meklēšana un atskaņošana	14

Zvanišana brīvroku režīmā (tikai, izmantojot BLUETOOTH)

Zvana saņemšana	15
Zvana veikšana	15
Zvana laikā pieejamās darbības	16

Noderīgas funkcijas

Funkcijas Siri Eyes Free izmantošana	17
--	----

Iestatījumi

DEMO režīma atcelšana	18
Pamata iestatīšanas darbība	18
Vispārīgie iestatījumi (GENERAL)	18
Skaņas iestatījumi (SOUND)	19
Displeja iestatījumi (DISPLAY)	19
BLUETOOTH iestatījumi (BT)	20

Papildinformācija

Piesardzības pasākumi	20
Apkope	21
Specifikācijas	22
Problēmu novēršana	24

Savienošana/uzstādīšana

Piesardzības pasākumi	28
Uzstādīšanai paredzēto daļu saraksts	28
Savienojums	29
Uzstādīšana	32

Daļu un vadības elementu rādītājs

Pamatiekārta

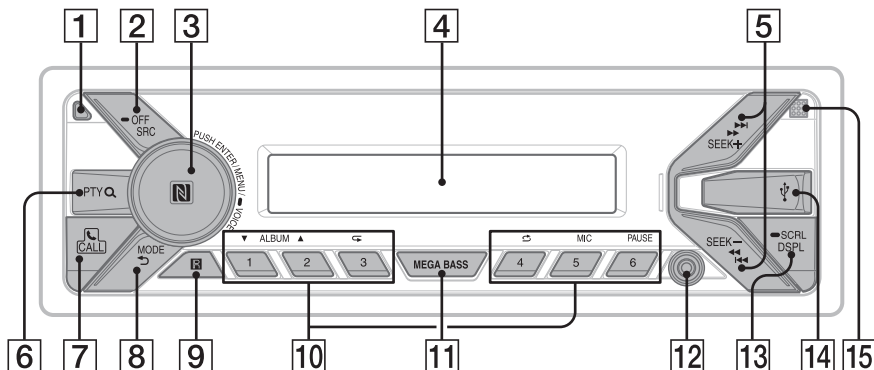

1 Priekšējā paneļa atbrīvošanas poga

2 SRC (avots)

Ieslēdziet barošanu.
Mainiet avotu.

OFF

Nospiediet un 1 sekundi turiet, lai izslēgtu avotu un parādītu pulksteni.

Nospiediet un turiet ilgāk nekā 2 sekundes, lai izslēgtu barošanu un displeju.

3 Vadības grozāmpoga

Groziet, lai regulētu skaļumu.

PUSH ENTER

Ievadiet atlasīto elementu.

MENU*

Atveriet iestatīšanas izvēlni.

VOICE (16., 17. lpp.)

Nospiediet un turiet ilgāk nekā 2 sekundes, lai aktivizētu balsis iezvani vai funkciju Siri (tikai iPhone tālrunim).

Atzīme N

Pieskarieties, lai vadītu zvanīšanu ar Android™ viedtālruni vai izveidotu Bluetooth® savienojumu.

* Nav pieejama, ja ir atlasīts BT tālrunis.

4 Displeja logs

5 SEEK +/-

Noskaņojieties uz radio stacijām automātiski.
Nospiediet un turiet, lai noskaņotos manuāli.

◀◀/▶▶ (iepriekšējais/nākamais)

◀◀/▶▶ (ātra attīšana/ātra pārtīšana)

6 PTY (programmas veids)

Sadaļā RDS atlasiet PTY.

Q (pārlūkot) (14. lpp.)

Pāreijiet pārlūkošanas režīmā, kad notiek atskaņošana.

7 CALL

Atveriet zvanu izvēlni. Saņemiet/pārtrauciet zvanu.

Nospiediet un turiet ilgāk nekā 2 sekundes, lai pārslēgtos uz BLUETOOTH signālu.

8 MODE (11., 13., 16. lpp.)

↶ (atpakaļ)

Atgriezieties pie iepriekšējā displeja rādījuma.

9 Tālvadības pults uztvērējs

10 Ciparu pogas (1-6)

Klausieties saglabātās radio stacijas. Nospiediet un turiet, lai saglabātu stacijas. Zvaniet uz saglabātu tālruņa numuru. Nospiediet un turiet, lai saglabātu tālruņa numuru.

ALBUM ▼/▲

Izlaidiet audio ierīces albuma klausīšanos. Nospiediet un turiet, lai albumus izlaistu secīgi.

◀ (atkārtot)

⌂ (jaukt secību)

MIC (16. lpp.)

PAUSE

11 MEGA BASS

Pastiprina basu skaņu sinhroni skaļuma līmenim. Spiediet, lai mainītu iestatījumu MEGA BASS: [1], [2], [OFF].

12 Ieejas ligzda AUX

13 DSPL (rādījums)

Spiediet, lai mainītu displeja elementus.

➡ SCRL (ritināt)

Nospiediet un turiet, lai ritinātu parādīto elementu.

14 USB ports

15 Mikrofons (iekšējais panelis)

Lai brīvroku funkcija darbotos pareizi, neaizklājiet mikrofonu ar lenti u.tml. materiāliem.

Darba sākšana

Priekšējā paneļa atvienošana

Varat atvienot šīs iekārtas priekšējo paneli, lai izvairītos no zādzības.

- 1 Nospiediet OFF ① un turiet, līdz ierīce izslēdzas, nospiediet priekšējā paneļa atbrīvošanas pogu ②, pēc tam pavelciet paneli pret sevi, lai to noņemt.

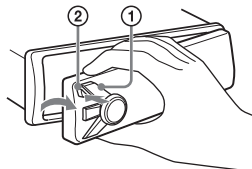

Brīdinājuma signāls

Ja pārslēgsit aizdedzes slēdzi izslēgtā pozīcijā, iepriekš nenoņemot priekšējo paneli, dažas sekundes skanēs brīdinājuma signāls. Signāls skanēs tikai tad, ja tiks izmantots iebūvētais pastiprinātājs.

Sērijas numuri

Pārlicinieties, vai atbilst sērijas numuri uz šīs iekārtas pamatnes un priekšējā paneļa aizmugurē. Pretējā gadījumā nevarēs veikt BLUETOOTH savienošanu pārī, savienošanu un atvienošanu ar NFC.

Priekšējā paneļa pievienošana

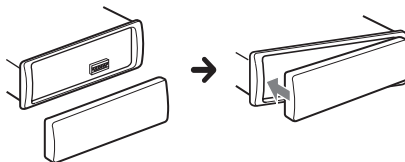

Pulksteņa iestatīšana

- 1 Nospiediet MENU, groziet vadības grozāmpogu, lai atlasītu [SET GENERAL], pēc tam nospiediet grozāmpogu.
- 2 Groziet vadības grozāmpogu, lai atlasītu [SET CLOCK-ADJ], pēc tam nospiediet grozāmpogu.
Mīrgos stundu rādītājs.
- 3 Groziet vadības grozāmpogu, lai iestatītu stundas un minūtes.
Lai pārvietotu digitālo norādi, spiediet SEEK +/-.
- 4 Pēc minūšu iestatīšanas nospiediet MENU.
Iestatīšana ir pabeigta, un pulkstenis sāk darboties.

Lai parādītu pulksteni
Nospiediet DSPL.

BLUETOOTH ierīces sagatavošana

Varat izbaudīt mūziku vai zvanīt brīvroku režīmā atkarībā no BLUETOOTH saderīgās ierīces, piemēram, viedtālruna, mobilā tālruna vai audio ierīces (turpmāk tekstā "BLUETOOTH ierīce", ja nav norādīts citādi). Detalizētu informāciju par savienošanu sk. ierīces komplektācijā iekļautajās lietošanas instrukcijās.

Pirms ierīces savienošanas samaziniet šīs iekārtas skaļumu; pretējā gadījumā skaņa var būt pārāk skaļa.

Savienojuma izveide ar viedtālruni, izmantojot vienu skārienu (NFC)

Pieskaroties šīs iekārtas vadības grozāmpogai ar NFC* saderīgu tālruni, iekārta automātiski tiek savienota pāri ar viedtālruni.

* NFC (Near Field Communication — tuva darbības lauka sakari) ir tehnoloģija, kas ļauj izmantot neliela darbības rādiusa bezvadu saziņu starp dažādām ierīcēm, piemēram, mobilajiem tālruniem un IC birkām. Pateicoties funkcijai NFC, datu saziņu var ērti panākt, vienkārši pieskaroties ar NFC saderīgas ierīces atbilstošajam simbolam vai īpašajai vietai.

Jā izmantojot viedtālruni, kurā instalēta sistēma Android OS 4.0 vai vecāka, jāveic vietnē Google Play™ pieejamās lietotnes NFC Easy Connect lejupielāde. Dažās valstīs/regionos šī programma var nebūt lejupielādējama.

- 1 **Aktivizējiet funkciju NFC viedtālrunī.**
Detalizētu informāciju sk. viedtālruna komplektācijā iekļautajās lietošanas instrukcijās.
- 2 **Pieskarieties iekārtas daļai, kur ir atzīme N, ar viedtālruna daļu, kur ir atzīme N.**

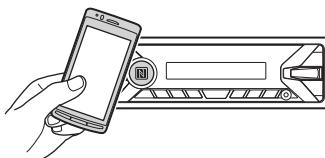

Pārliecinieties, vai iekārtas displejā iedegas .

Lai veiktu atvienošanu, izmantojot vienu skārienu

Vēlreiz pieskarieties iekārtas daļai, kur ir atzīme N, ar viedtālruna daļu, kur ir atzīme N.

Piezīmes

- Savienojuma izveides laikā rīkojieties ar viedtālruni uzmanīgi, lai to nesaskrāpētu.
- Viena skāriena savienojumu nevar veikt, ja iekārta jau ir savienota ar citu NFC saderīgu ierīci. Šādā gadījumā atvienojiet otro ierīci un vēlreiz izveidojiet savienojumu, izmantojot viedtālruni.

Savienošana pāri ar BLUETOOTH ierīci un savienojuma aktivizēšana

Kad pirmoreiz pievienojat BLUETOOTH ierīci, ir nepieciešama abpusēja reģistrācija (to sauc par "savienošanu pāri"). Savienošana pāri ļauj šai iekārtai un citām ierīcēm atpazīt vienu otru.



- 1 Novietojiet BLUETOOTH ierīci ne vairāk kā 1 metra attālumā no šīs iekārtas.
- 2 Nospiediet CALL, groziet vadības grozāmpogu, lai atlasītu [SET PAIRING], pēc tam nospiediet grozāmpogu.
🔇 mirgo laikā, kad šī iekārta ir pāri savienošanas gaidstāves režīmā.
- 3 BLUETOOTH ierīcē veiciet savienošanu pāri, lai tā atrastu šo iekārta.
- 4 Atlasiet BLUETOOTH ierīces displejā parādīto [DSX-XXXX] (jūsu modeļa nosaukumu).

Ja jūsu modelis netiek rādīts, atkārtojiet secību no 2. darbības.

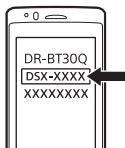

- 5 Ja BLUETOOTH ierīcē ir jāievada ieejas atslēga*, ievadiet [0000].

* Atkarībā no ierīces ieejas atslēga var būt nosaukta par ieejas kodu, PIN kodu, PIN numuru, paroli u.tml.

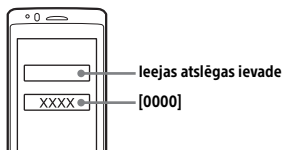

Kad savienošana pāri ir pabeigta, 📶 paliek degam.

- 6 BLUETOOTH ierīcē atlasiet šo iekārta, lai izveidotu BLUETOOTH savienojumu.

Tiklīdz tiek izveidots savienojums, iedegas 📶 vai 📶.

Piezīme

Šo iekārta nevar atrast no citas ierīces laikā, kad šī iekārta veido savienojumu ar BLUETOOTH ierīci. Lai ļautu iekārta atrast, pārejiēt pāri savienošanas režīmā un meklējiet šo iekārta no citas ierīces.

Lai sāktu atskaņošanu

Lai iegūtu detalizētu informāciju, sk. "BLUETOOTH ierīces sagatavošana" (13. lpp.).

Lai atceltu savienošanu pāri

Izpildiet 2. darbību, lai atceltu pāri savienošanas režīmu, ja šī iekārta un BLUETOOTH ierīce ir savienota pāri.

Savienojuma aktivizēšana ar pāri savienotu BLUETOOTH ierīci

Lai izmantotu pāri savienotu ierīci, tai ir jāveido savienojums ar šo iekārtu. Dažas pāri savienotas ierīces veido savienojumu automātiski.



- 1 Nospiediet CALL, groziet vadības grozāmpogu, lai atlasītu [SET BT SIGNAL], pēc tam nospiediet grozāmpogu. Pārliedcinieties, vai iedegas
- 2 Aktivizējiet BLUETOOTH ierīces funkciju BLUETOOTH.
- 3 Izmantojiet BLUETOOTH ierīci, lai izveidotu savienojumu ar šo iekārtu. Iedegsies vai .

Displejā redzamās ikonas:

	Iedegas, ja ir pieejama zvanišana brīvroku režīmā, aktivizējot HFP (Handsfree Profile — brīvroku profils).
	Iedegas, ja no audio ierīces var veikt atskaņošanu, aktivizējot A2DP (Advanced Audio Distribution Profile — uzlabotais audio izplatīšanas profils).

Lai no šīs iekārtas izveidotu savienojumu ar pēdējoreiz savienoto ierīci

Aktivizējiet BLUETOOTH ierīces funkciju BLUETOOTH.

Nospiediet SRC, lai atlasītu [BT PHONE] vai [BT AUDIO].

Nospiediet ENTER, lai izveidotu savienojumu ar mobilo tālruni, vai PAUSE, lai izveidotu savienojumu ar audio ierīci.

Piezīme

BLUETOOTH audio straumēšanas laikā no šīs iekārtas nevar izveidot savienojumu ar mobilo tālruni. Tā vietā savienojumu ar šo iekārtu veidojiet no mobila tālruna.

Padoms

Ja BLUETOOTH signāls ir ieslēgts: kad tiek ieslēgta aizdedze, šī iekārta automātiski atjauno savienojumu ar pēdējoreiz savienoto mobilo tālruni.

Savienojuma izveide ar iPhone/iPod ierīci (BLUETOOTH automātiskā savienošana pāri)

Ja USB portam tiek pievienota iPhone/iPod ierīce, kurā instalēta sistēma iOS5 vai jaunāka, šī iekārta automātiski tiek savienota pāri ar iPhone/iPod ierīci.

Lai aktivizētu BLUETOOTH automātisko savienojumu pāri, pārliedcinieties, vai sadaļā [BT] iestatījumam [AUTOPAIR] ir norādīta vērtība [ON] (20. lpp.).

- 1 Aktivizējiet iPhone/iPod ierīces funkciju BLUETOOTH.
- 2 Savienojiet iPhone/iPod ierīci ar USB portu.

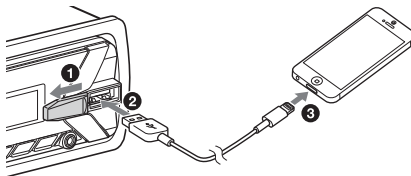

Pārliedcinieties, vai iekārtas displejā iedegas .

Piezīmes

- BLUETOOTH automātiskā savienošana pāri nav iespējama, ja šī iekārta jau ir savienota ar citu BLUETOOTH ierīci. Šādā gadījumā atvienojiet otru ierīci, pēc tam vēlreiz izveidojiet savienojumu ar iPhone/iPod ierīci.
- Ja BLUETOOTH automātiskā savienošana pāri neizdodas, detalizētu informāciju sk. sadaļā "BLUETOOTH ierīces sagatavošana" (7. lpp.).

USB ierīces pievienošana

1 Samaziniet skaļumu, izmantojot iekārtu.

2 Savienojiet USB ierīci ar šo iekārtu.

Lai izveidotu savienojumu ar iPhone/iPod ierīci, izmantojiet USB savienojumam paredzēto iPod kabeli (neietilpst komplektācijā).

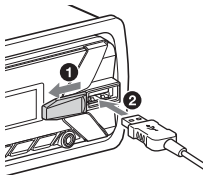

Savienošana ar citu portatīvo audio ierīci

1 Izslēdziet portatīvo audio ierīci.

2 Samaziniet iekārtas skaļumu.

3 Savienojiet portatīvo audio ierīci ar šīs iekārtas ieejas ligzdu AUX (stereo mini spraudni), izmantojot savienojuma vadu (neietilpst komplektācijā)*.

* Noteikti izmantojiet spraudni ar taisnu galu.

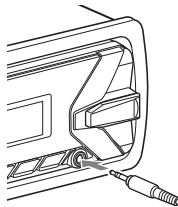

4 Nospiediet SRC, lai atlasītu [AUX].

Lai saskaņotu pievienotās ierīces skaļuma līmeni ar citiem avotiem

Sāciet atskaņošanu no portatīvās audio ierīces vidējā skaļumā un iestatiet iekārtai skaļumu, kādā parasti to klausāties.

Nospiediet MENU, pēc tam atlasiet [SET SOUND] → [SET AUX VOL] (19. lpp.).

Radio klausīšanās

Radio klausīšanās

Ja vēlaties klausīties radio, nospiediet SRC, lai atlasītu [TUNER].

Automātiska saglabāšana (BTM)

- 1 Spiediet MODE, lai mainītu joslu (FM1, FM2, FM3, MW vai LW).
- 2 Nospiediet MENU, groziet vadības grozāmpogu, lai atlasītu [SET GENERAL], pēc tam nospiediet grozāmpogu.
- 3 Groziet vadības grozāmpogu, lai atlasītu [SET BTM], pēc tam nospiediet grozāmpogu.
Iekārta saglabā stacijas un piešķir tās skaitļu pogām atbilstoši frekvenču secībai.

Noskaņošana

- 1 Spiediet MODE, lai mainītu joslu (FM1, FM2, FM3, MW vai LW).
- 2 Veiciet noskaņošanu.
Lai veiktu noskaņošanu manuāli
Nospiediet SEEK +/- un turiet, lai atrastu aptuveno frekvenci, pēc tam vēlreiz nospiediet SEEK +/-, lai precīzi noskaņotos uz vēlamu frekvenci.
Lai veiktu noskaņošanu automātiski
Nospiediet SEEK +/-.
Kad iekārta uztver staciju, meklēšana tiek pārtraukta.

Saglabāšana manuāli

- 1 Kad tiek uztverta stacija, ko vēlaties saglabāt, nospiediet skaitļa (1–6) pogu un turiet, līdz tiek parādīts uzraksts [MEM].

Saglabāto staciju uztveršana

- 1 Atlasiet joslu, pēc tam nospiediet skaitļa pogu (1–6).

Radio datu sistēmas (RDS) izmantošana

Alternatīvu frekvenču (AF) un paziņojumu par satiksmi (TA) iestatīšana

AF nepārtraukti noskaņo staciju uz spēcīgāko signālu tīklā, savukārt TA nodrošina informāciju par pašreizējo satiksmi vai satiksmes programmas (TP), ja tādas tiek uztvertas.

- 1 Nospiediet MENU, groziet vadības grozāmpogu, lai atlasītu [SET GENERAL], pēc tam nospiediet grozāmpogu.
- 2 Groziet vadības grozāmpogu, lai atlasītu [SET AF/TA], pēc tam nospiediet grozāmpogu.
- 3 Groziet vadības grozāmpogu, lai atlasītu [SET AF-ON], [SET TA-ON], [SET AF/TA-ON] vai [SET AF/TA-OFF], pēc tam nospiediet grozāmpogu.

Lai saglabātu RDS stacijas kopā ar AF un TA iestatījumu

Varat reģistrēt RDS stacijas kopā ar AF/TA iestatījumu. Iestatiet AF/TA, pēc tam saglabājiet staciju, izmantojot BTM (labākā noskaņošanas atmiņa) vai manuāli. Ja veicat reģistrēšanu manuāli, varat reģistrēt arī stacijas, kas nav RDS stacijas.

Lai saņemtu paziņojumus par ārkārtas situāciju

Ja ir ieslēgts AF vai TA, paziņojumi par ārkārtas situācijām automātiski pārtrauc pašreiz atlasītā avota atskaņošanu.

Lai regulētu skaļumu laikā, kad tiek ziņots par satiksmi

Skaļums tiks saglabāts atmiņā nākamajiem paziņojumiem par satiksmi neatkarīgi no parastā skaļuma līmeņa.

Lai paturētu reģionālu programmu (REGIONAL)

Kad ir ieslēgtas funkcijas AF un REGIONAL, nenotiks pārslēgšanās uz citu reģionālu staciju, kurai ir stiprāka frekvence. Ja pametat vietu, kur var uztvert reģionālo programmu, FM uztveršanas laikā norādiet sadaļas [SET GENERAL] iestatījumu [SET REG-OFF] (18. lpp.).

Šī funkcija nedarbojas Lielbritānijā un dažās citās vietās.

Vietējās saites funkcija (tikai Lielbritānijā)

Šī funkcija ļauj atlasīt citas vietējās stacijas atbilstošajā reģionā, pat ja tās nav piešķirtas numuru pogām.

FM uztveršanas laikā nospiediet tā skaitļa pogu (1–6), kuram ir piešķirta vietējā stacija. 5 sekunžu laikā vēlreiz nospiediet vietējās stacijas numura pogu. Atkarīgi no šīs darbības, līdz vietējā stacija tiek uztverta.

Programmu veidu (PTY) atlase

- 1 FM uztveršanas laikā spiediet PTY.
- 2 Groziet vadības grozāmpogu, līdz ir redzams vēlamais programmas veids, pēc tam nospiediet grozāmpogu. Iekārta sāks meklēt staciju, kas raida atlasītā veida programmu.

Programmu veidi

NEWS (Ziņas), **AFFAIRS** (Aktualitātes), **INFO** (Informācija), **SPORT** (Sports), **EDUCATE** (Izglītība), **DRAMA** (Dramaturģija), **CULTURE** (Kultūra), **SCIENCE** (Zinātne), **VARIED** (Dažādi), **POP M** (Popmūzika), **ROCK M** (Rokmūzika), **EASY M** (M.O.R. mūzika), **LIGHT M** (Viegla klasiskā mūzika), **CLASSICS** (Nopietna klasiskā mūzika), **OTHER M** (Cita mūzika), **WEATHER** (Laika ziņas), **FINANCE** (Finanses), **CHILDREN** (Bērnu programma), **SOCIAL A** (Sociālās aktualitātes), **RELIGION** (Reliģija), **PHONE IN** (Zvanišana tiešraidē), **TRAVEL** (Ceļojumi), **LEISURE** (Atpūta), **JAZZ** (Džezs), **COUNTRY** (Kantrīmūzika), **NATION M** (Nacionālā mūzika), **OLDIES** (Retro mūzika), **FOLK M** (Folkmūzika), **DOCUMENT** (Dokumentālais radio)

Pulksteņa laika (CT) iestatīšana

Pulksteni iestata CT dati no RDS pārraides.

- 1 Norādiet iestatījumu [SET CT-ON] sadaļā [SET GENERAL] (18. lpp.).

Atskaņošana

USB ierīces satura atskaņošana

Šajās lietošanas instrukcijās ar "iPod" tiek vispārīgi apzīmētas iPod un iPhone ierīcē pieejamās iPod funkcijas, ja vien tekstā vai attēlos nav norādīts citādi.

Lai saņemtu detalizētu informāciju par savas iPod ierīces saderību, sk. "Par iPod ierīcēm" (21. lpp.) vai apmeklējiet uz aizmugurējā vāka norādīto atbalsta vietni.

Var izmantot MSC (Mass Storage Class — lielapjoma atmiņas klase) un MTP (Media Transfer Protocol — multivides satura pārsūtīšanas protokols) tipa USB ierīces (piem., USB datu nesējs, digitālais multivides satura atskaņotājs, Android viedtālrunis), kas saderīgas ar USB standartu.

Atkarībā no digitālā multivides satura atskaņotāja vai Android viedtālruna var būt nepieciešams, lai tiktu iestatīts USB savienojuma režīms MTP.

Piezīmes

- Lai saņemtu detalizētu informāciju par savas USB ierīces saderību, apmeklējiet uz aizmugurējā vāka norādīto atbalsta vietni.
- Netic atbalstīta tālāk norādīto failu atskaņošana.
MP3/WMA/FLAC:
 - ar autortiesībām aizsargāti faili
 - DRM (digitālā satura pārvaldības) faili
 - vairākkanaļu audio failiMP3/WMA:
 - bezzuduma saspiešanas faili

1 Pievienojiet USB ierīci USB portam (10. lpp.).

Sākas atskaņošana.

Ja ierīce jau ir pievienota, sāciet atskaņošanu, spiežot SRC, lai atlasītu [USB] (kad iPod ierīce tiek atpazīta, displejā tiek parādīts uzraksts [IPD]).

2 Regulējiet skaļumu ar šo iekārtu.

Lai apturētu atskaņošanu

Nospiediet OFF un turiet 1 sekundi.

Lai noņemtu ierīci

Apturiet atskaņošanu, pēc tam noņemiet ierīci.

Piesardzības pasākumi iPhone lietotājiem

Ja veidojat savienojumu ar iPhone tālruni, izmantojot USB, tālruna zvana skaļumu kontrolē iPhone, nevis iekārta. Uzmanieties, lai zvana laikā nepalielinātu iekārtas skaļumu, jo pēc zvana beigām skaņa pēkšņi var kļūt ļoti skaļa.

iPod ierīces izmantošana tiešā veidā (pasažiera vadība)

1 Atskaņošanas laikā nospiediet MODE un turiet, līdz tiek parādīts uzraksts [MODE IPOD].

iPod ierīce kļūst pieejama tiešai izmantošanai. Ievērojiet, ka skaļumu var regulēt tikai ar iekārtu.

Lai izietu no pasažiera vadības režīma

Nospiediet MODE un turiet, līdz ir redzams uzraksts [MODE AUDIO].

BLUETOOTH ierīces sagatavošana

Varat atskaņot savienotas ierīces saturu, ja tā atbalsta BLUETOOTH A2DP (Advanced Audio Distribution Profile — uzlabotais audio izplatīšanas profils).



1 Izveidojiet BLUETOOTH savienojumu ar audio ierīci (8. lpp.).

2 Spiediet SRC, lai atlasītu [BT AUDIO].

3 Sāciet atskaņošanu, izmantojot audio ierīci.

4 Regulējiet skaļumu ar šo iekārtu.

Piezīmes

- Atkarībā no audio ierīces tādu informāciju kā nosaukums, ieraksta numurs/laiks un atskaņošanas statuss šī iekārta var nerādīt.
- Arī tad, ja šajā iekārtā tiek mainīts ieejas avots, audio ierīces atskaņošana netiek pārtraukta.



Lai saskaņotu BLUETOOTH ierīces skaļuma līmeni ar citiem avotiem

Sāciet atskaņošanu no BLUETOOTH audio ierīces vidējā skaļumā un iestatiet iekārtai skaļumu, kādā parasti to klausāties.

Nospiediet MENU, pēc tam atlasiet [SET SOUND] → [SET BTA VOL] (19. lpp.).



Ierakstu meklēšana un atskaņošana

Atkārtota atskaņošana un atskaņošana jauktā secībā

- 1 Atskaņošanas laikā vairākkārt spiediet  (atkārtot) vai  (jaukt secību), lai atlasītu vēlamo atskaņošanas režīmu. Lai sāktu atskaņošanu izvēlētajā atskaņošanas režīmā, var būt nepieciešams laiks.

Pieejamie atskaņošanas režīmi atšķiras atkarībā no izvēlēta skaņas avota.

Ieraksta meklēšana pēc nosaukuma (Quick-BrowZer™)

- 1 USB atskaņošanas laikā spiediet  (pārlūkot)*, lai skatītu meklēšanas kategoriju sarakstu. Kad tiek parādīts ierakstu saraksts, vairākkārt spiediet  (atpakaļ), lai parādītu vēlamo meklēšanas kategoriju.

* USB atskaņošanas laikā nospiediet  (pārlūkot) un turiet ilgāk nekā 2 sekundes, lai uzreiz atgrieztos kategoriju saraksta sākumā.

- 2 Groziet vadības grozāmpogu, lai izvēlētos vajadzīgo meklēšanas kategoriju, pēc tam nospiediet grozāmpogu, lai apstiprinātu.

- 3 Atkārtojiet 2. darbību, lai meklētu vajadzīgo ierakstu. Sākas atskaņošana.

Lai aizvērtu režīmu Quick-BrowZer Nospiediet  (pārlūkot).

Meklēšana ar elementu izlaišanu (pārlešanas režīms)

- 1 Nospiediet  (pārlūkot).
- 2 Nospiediet SEEK +.
- 3 Groziet vadības grozāmpogu, lai izvēlētos elementu. Sarakstā pārlešana notiek ar soli, kas līdzvērtīgs 10% no kopējā elementu skaita.
- 4 Nospiediet ENTER, lai atgrieztos režīmā Quick-BrowZer. Tiek parādīts izvēlētais elements.
- 5 Groziet vadības grozāmpogu, lai izvēlētos vajadzīgo elementu, pēc tam nospiediet grozāmpogu. Sākas atskaņošana.

Zvanišana brīvroku režīmā (tikai, izmantojot BLUETOOTH)

Ja vēlaties izmantot mobilo tālruni, savienojiet to ar šo iekārtu. Lai iegūtu detalizētu informāciju, sk. "BLUETOOTH ierīces sagatavošana" (7. lpp.).



Zvana saņemšana

- 1 Nospiediet CALL, ja zvans tiek saņemts ar zvana signālu.

Tiek sākota tālruņa saruna.

Piezīme

Zvana signāls un runātāja balss tiek izvadīta tikai no priekšējiem skaļruņiem.

Lai noraidītu zvānu

Nospiediet OFF un turiet 1 sekundi.

Lai pārtrauktu zvānu

Vēlreiz nospiediet CALL.

Zvana veikšana

Ja savienotais mobilais tālrunis atbalsta PBAP (Phone Book Access Profile – tālruņa kataloga piekļuves profils), varat veikt zvānu, izmantojot tālruņu katalogu vai zvānu vēsturi.

No tālruņu kataloga

- 1 Nospiediet CALL, groziet vadības grozāmpogu, lai atlasītu [PHONE BOOK], pēc tam nospiediet grozāmpogu.
- 2 Groziet vadības grozāmpogu, lai iniciāļu sarakstā atlasītu burtu, pēc tam nospiediet grozāmpogu.

- 3 Groziet vadības grozāmpogu, lai vārdu sarakstā atlasītu vārdu, pēc tam nospiediet grozāmpogu.
- 4 Groziet vadības grozāmpogu, lai numuru sarakstā atlasītu numuru, pēc tam nospiediet grozāmpogu.
Tiek sākota tālruņa saruna.

No zvānu vēstures

- 1 Nospiediet CALL, groziet vadības grozāmpogu, lai atlasītu [RECENT CALL], pēc tam nospiediet grozāmpogu.
Tiek parādīts zvānu vēstures saraksts.
- 2 Groziet vadības grozāmpogu, lai no zvānu vēstures izvēlētos vārdu vai tālruņa numuru, pēc tam nospiediet grozāmpogu.
Tiek sākota tālruņa saruna.

Zvanišana, ievadot tālruņa numuru

- 1 Nospiediet CALL, groziet vadības grozāmpogu, lai atlasītu [DIAL NUMBER], pēc tam nospiediet grozāmpogu.
- 2 Groziet vadības grozāmpogu, lai ievadītu tālruņa numuru, un beigās izvēlieties [] (atstarpī); pēc tam nospiediet ENTER*.
Tiek sākota tālruņa saruna.

* Lai pārvietotu digitālo norādi, spiediet SEEK +/-.

Piezīme

Displejā tiek rādītas nevis zīmes [#], bet [_].

Zvana atkārtošana

- 1 Nospiediet CALL, groziet vadības grozāmpogu, lai atlasītu [REDIAL], pēc tam nospiediet grozāmpogu.
Tiek sākota tālruņa saruna.

Zvanišana uz iepriekš iestatītu numuru

- 1 Spiediet SRC, lai atlasītu [BT PHONE].
- 2 Nospiediet skaitļa pogu (1–6), lai atlasītu kontaktpersonu, kurai vēlaties zvanīt.
- 3 Nospiediet ENTER.
Tiek sākta tālruņa saruna.

Tālruņu numuru iepriekšēja iestatīšana

Ciparu tastatūrā var iepriekš iestatīt 6 kontaktpersonas.

- 1 Atlasiet tālruņa numuru, ko vēlaties piešķirt ciparu tastatūrai, izvēloties to tālruņu katalogā, zvanu vēsturē vai ievadot tālruņa numuru tiešā veidā. Tālruņa numurs tiek parādīts šīs iekārtas displejā.
- 2 Nospiediet skaitļa pogu (1–6) un turiet, līdz tiek parādīts uzraksts [MEM].
Kontaktpersona tiek saglabāta ar šo iepriekš iestatīto numuru.

Zvanišana, izmantojot balss frāzes

Varat veikt zvanu, pasakot balss frāzi, kas saglabāta mobilajā tālrunī, kuram ir funkcija zvanišanai ar balsi.

- 1 Nospiediet CALL, groziet vadības grozāmpogu, lai atlasītu [VOICE DIAL], pēc tam nospiediet grozāmpogu.
Varat arī nospiegt VOICE un turēt ilgāk nekā 2 sekundes.
- 2 Izrunājiet balss frāzi, kas saglabāta mobilajā tālrunī.
Jūs balss tiek atpazīta, un tiek veikts zvans.

Lai atceltu zvanišanu ar balsi

Nospiediet VOICE.

Zvana laikā pieejamās darbības

Lai regulētu zvana signāla skaļumu

Groziet vadības grozāmpogu laikā, kad saņemat zvanu.

Lai regulētu runātāja balss skaļumu

Groziet vadības grozāmpogu zvana laikā.

Lai regulētu skaļumu otrai pusei (mikrofona pastiprinājuma regulēšana)

Nospiediet MIC.

Regulējamie skaļuma līmeņi: [MIC-LOW], [MIC-MID], [MIC-HI].

Lai samazinātu atbalsi un troksni (atbalss slāpēšanas/trokšņa slāpēšanas režīms)

Nospiediet MIC un turiet.

Iestatāmais režīms: [EC/NC-1], [EC/NC-2].

Lai pārslēgtos starp brīvroku režīmu un klausules režīmu

Zvana laikā nospiediet MODE, lai pārslēgtu tālruņa zvana audio signālu starp iekārtu un mobilo tālruni.

Piezīme

Atkarībā no mobilā tālruņa šī darbība var nebūt pieejama.

Noderīgas funkcijas

Funkcijas Siri Eyes Free izmantošana

Siri Eyes Free ļauj izmantot iPhone tālruni brīvroku režīmā, vienkārši runājot mikrofonā. Lai izmantotu šo funkciju, iPhone tālrunis ar šo iekārtu jāsavieno, izmantojot funkciju BLUETOOTH. Pieejamība tiek nodrošināta tikai iPhone 4s un jaunākiem modeļiem. Pārliecinieties, vai iPhone tālrunī darbojas jaunākā iOS versija.

iPhone tālrunim jau iepriekš jānorāda BLUETOOTH reģistrēšanas un savienojuma konfigurācijas, izmantojot iekārtu. Lai iegūtu detalizētu informāciju, sk. "BLUETOOTH ierīces sagatavošana" (7. lpp.).

1 Aktivizējiet funkciju Siri savā iPhone tālrunī.

Detalizētu informāciju sk. iPhone tālruņa komplektācijā iekļautajās lietošanas instrukcijās.

2 Nospiediet VOICE un turiet ilgāk nekā 2 sekundes.

Tiek parādīts balss komandas displejs.

3 Runājiet mikrofonā, kad iPhone tālrunis ir atskaņojis pikstienu.

iPhone vēlreiz atskaņo pikstienu, pēc tam Siri sāk atbildēt.

Lai deaktivizētu funkciju Siri Eyes Free

Nospiediet VOICE.

Piezīmes

- iPhone var neatpazīt jūsu balsi atkarībā no lietošanas apstākļiem. (Piem., ja atrodaties braucošā automašīnā.)
- Siri Eyes Free var nedarboties pareizi vai arī atbildes laiks var ielgt, ja konkrētajā vietā ir sarežģīti saņemt iPhone signālus.
- Atkarībā no iPhone tālruņa darbības stāvokļa funkcija Siri Eyes Free var nefunkcionēt pareizi vai tikt aizvērta.
- Ja atskaņojat ierakstu ar iPhone tālruni, kas izmanto BLUETOOTH audio savienojumu, funkcija Siri Eyes Free automātiski tiek aizvērta un iekārta pārslēdzas uz BLUETOOTH audio avotu, tiklīdz pa BLUETOOTH savienojumu tiek sāka ieraksta atskaņošana.

- Ja funkcija Siri Eyes Free tiek aktivizēta audio atskaņošanas laikā, iekārta var pārslēgties uz BLUETOOTH audio avotu arī tad, ja nenorādāt ierakstu, kas jāatskaņo.
- Funkcija Siri Eyes Free var nedarboties pareizi vai tikt aizvērta, kad savienojat iPhone tālruni ar USB portu.
- Kad savienojat iPhone tālruni ar iekārtu, izmantojot USB, neaktivizējiet funkciju Siri savā iPhone tālrunī. Funkcija Siri Eyes Free var nedarboties pareizi vai tikt aizvērta.
- Laikā, kad ir aktivizēta funkcija Siri Eyes Free, nav audio skaņas.

Iestatījumi

DEMO režīma atcelšana

Varat atcelt demonstrācijas rādījumu, kas redzams, kad avots ir izslēgts un ir redzams pulkstenis.

- 1 Nospiediet MENU, groziet vadības grozāmpogu, lai atlasītu [SET GENERAL], pēc tam nospiediet grozāmpogu.
- 2 Groziet vadības grozāmpogu, lai atlasītu [SET DEMO], pēc tam nospiediet grozāmpogu.
- 3 Groziet vadības grozāmpogu, lai atlasītu [SET DEMO-OFF], pēc tam nospiediet grozāmpogu.
Iestatīšana ir pabeigta.
- 4 Divreiz nospiediet ↵ (atpakaļ).
Displejam tiek atjaunots parastais uztveršanas/atkaņošanas režīms.

Pamata iestatīšanas darbība

Varat iestatīt elementus šādās iestatījumu kategorijās:

vispārīgie iestatījumi (GENERAL), skaņas iestatījumi (SOUND), displeja iestatījumi (DISPLAY), BLUETOOTH iestatījumi (BT)
(Nav pieejama, ja ir atlasīts BT tālrunis.)

- 1 Nospiediet MENU.
- 2 Groziet vadības grozāmpogu, lai izvēlētos iestatījumu kategoriju, pēc tam nospiediet grozāmpogu.
Iestatīšanai pieejamie elementi atšķiras atkarībā no avota un iestatījumiem.
- 3 Groziet vadības grozāmpogu, lai izvēlētos opcijas, pēc tam nospiediet grozāmpogu.

Lai atgrieztos iepriekšējā displejā
Nospiediet ↵ (atpakaļ).

Vispārīgie iestatījumi (GENERAL)

DEMO (demonstrācija)

Aktivizē demonstrāciju: [ON], [OFF].

CLOCK-ADJ (pulksteņa regulēšana) (7. lpp.)

CAUT ALM (brīdinājuma signāls)

Aktivizē brīdinājuma signālu: [ON], [OFF]
(6. lpp.).
(Pieejams tikai tad, kad avots ir izslēgts un ir redzams pulkstenis.)

BEEP

Aktivizē pikstiena skaņu: [ON], [OFF].

AUTO OFF

Automātiski pārslēdzas pēc vēlamā laika, kad iekārta tikusi izslēgta: [NO], [30S] (30 sekundes), [30M] (30 minūtes), [60M] (60 minūtes).

CT (pulksteņa laiks)

Aktivizē CT funkciju: [ON], [OFF].

AF/TA (alternatīvās frekvences/paziņojums par satiksmi)

Atlasa alternatīvo frekvenču (AF) un paziņojumu par satiksmi (TA) iestatījumu: [AF-ON], [TA-ON], [AF/TA-ON], [AF/TA-OFF].

REGIONAL

Ierobežo uztveršanu tikai noteiktā reģionā:
[ON], [OFF]. (Pieejams tikai tad, kad notiek FM uztveršana.)

BTM (labākā noskaņošanas atmiņa) (11. lpp.)

(Pieejams tikai tad, kad ir izvēlēts uztvērējs.)

Skaņas iestatījumi (SOUND)

Šī iestatījumu izvēlne ir pieejama, kad ir izvēlēts avots, kas nav BT tālrunis.

EQ5 PRESET

Atlasa vai izslēdz kādu no 10 ekvalaizera līknēm: [OFF], [R&B], [ROCK], [POP], [DANCE], [HIP-HOP], [ELECTRONICA], [JAZZ], [SOUL], [COUNTRY], [CUSTOM].

Ekvalaizera līknes iestatījumu var katram avotam saglabāt atmiņā.

EQ5 SETTING

Iestata EQ5 vērtību [CUSTOM].

BASE

Atlasa iepriekš iestatītu ekvalaizera līkni kā pamatu tālākai pielāgošanai: [BAND1] (zemās frekvences), [BAND2] (vidējās-zemās frekvences), [BAND3] (vidējās frekvences), [BAND4] (vidējās-augstās frekvences), [BAND5] (augstās frekvences).

Skaļuma līmeni var regulēt ar 1 dB soļiem diapazonā no -10 dB līdz +10 dB.

BALANCE

Regulē skaņas līdzsvaru: [RIGHT-15] – [CENTER] – [LEFT-15].

FADER

Regulē relatīvo līmeni: [FRONT-15] – [CENTER] – [REAR-15].

S.WOOFER (zemfrekvenču skaļrunis)

SW LEVEL (zemfrekvenču skaļruņa līmenis)

Regulē zemfrekvenču skaļruņa skaļuma līmeni: [+6 dB] – [0 dB] – [-6 dB], [ATT].

(Izmantojot viszemāko iestatījumu, tiek rādīts uzraksts [ATT].)

SW PHASE (zemfrekvenču skaļruņa fāze)

Atlasa zemfrekvenču skaļruņa fāzi: [NORMAL], [REV].

LPF FREQ (zemo frekvenču filtra frekvence)

Atlasa frekvenci, pie kuras jāslāpē zemfrekvenču skaļrunis: [80Hz], [100Hz], [120Hz].

AUX VOL (AUX skaļuma līmenis)

Regulē skaļuma līmeni katrai pievienotajai palīģierīcei: [+18 dB] – [0 dB] – [-8 dB].

Šis iestatījums atbrīvo no nepieciešamības regulēt skaļuma līmeni starp avotiem.

BTA VOL (BLUETOOTH audio skaļuma līmenis)

Regulē skaļuma līmeni katrai pievienotajai BLUETOOTH ierīcei: [+6 dB] – [0 dB] – [-6 dB].

Šis iestatījums atbrīvo no nepieciešamības regulēt skaļuma līmeni starp avotiem.

Displeja iestatījumi (DISPLAY)

DIMMER

Maina displeja spilgtumu: [ON], [OFF].

SND SYNC (skaņas sinhronizācija)

Aktivizē izgaismojuma un skaņas sinhronizāciju: [ON], [OFF].

AUTO SCR (automātiska ritināšana)

Automātiski ritina garu elementu nosaukumus: [ON], [OFF].

(Nav pieejams, ja ir izvēlēta funkcija AUX vai uztvērējs.)

BLUETOOTH iestatījumi (BT)

PAIRING (8. lpp.)

PHONE BOOK (15. lpp.)

REDIAL (15. lpp.)

RECENT CALL (15. lpp.)

VOICE DIAL (16. lpp.)

DIAL NUMBER (15. lpp.)

RINGTONE

Atlasa, vai zvana signāls jāizvada šai iekārtai vai savienotajam mobilajam tālrunim: [1] (ši iekārta), [2] (mobilais tālrunis).

AUTO ANS (automātiskā atbilde)

Iestata, ka šai iekārtai automātiski jāatbild uz ienākošu zvanu: [OFF], [1] (aptuveni 3 sekundes), [2] (aptuveni 10 sekundes).

AUTOPAIR (automātiska savienošana pāri)

Automātiski sāk BLUETOOTH savienošana pāri, ja, izmantojot USB, ir savienota ierīce ar sistēmu iOS 5.0 vai jaunāku versiju: [ON], [OFF].

BT SIGNAL (BLUETOOTH signāls) (9. lpp.)

Aktivizē/deaktivizē funkciju BLUETOOTH.

BT INIT (BLUETOOTH inicializēšana)

Inicializē visus ar BLUETOOTH saistītos iestatījumus (informāciju par savienošana pāri, iepriekšējā iestatījuma numuru, ierīces informāciju utt.): [YES], [NO].

Inicializējiet visus iestatījumus, kad atbrīvojaties no iekārtas.

(Pieejams tikai tad, kad avots ir izslēgts un ir redzams pulkstenis.)

Papildinformācija

Piesardzības pasākumi

- Ļaujiet iekārtai pirms lietošanas atdzist, ja automašīna ir bijusi novietota tiešos saules staros.
- Neatstājiet automašīnā priekšējo paneli vai audio ierīces, ko tur esat ienesis, jo, atrodoties tiešos saules staros, var tikt izraisīts darbības traucējums augstās temperatūras dēļ.
- Elektriskā antena tiek izvirzīta automātiski.

Lai uzturētu augstu skaņas kvalitāti

Nešakstiet iekārtai virsū šķidrumu.

Audio failu atskaņošanas secība

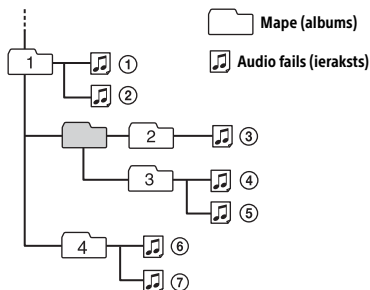

Par iPod ierīcēm

- Var veidot savienojumu ar tālāk norādītajiem iPod modeļiem. Pirms izmantošanas jauniniet savu iPod ierīci uz visjaunāko programmatūru.

Saderīgie iPhone/iPod modeļi

Saderīgais modelis	USB
iPhone 6 Plus	○
iPhone 6	○
iPhone 5s	○
iPhone 5c	○
iPhone 5	○
iPhone 4s	○
iPhone 4	○
iPhone 3GS	○
iPod touch (5. paaudze)	○
iPod touch (4. paaudze)	○
iPod touch (3. paaudze)	○
iPod classic	○
iPod nano (7. paaudze)	○
iPod nano (6. paaudze)	○
iPod nano (5. paaudze)	○

- “Made for iPod” un “Made for iPhone” nozīmē, ka elektroniskais piederums ir izstrādāts, lai attiecīgi veidotu tiešu savienojumu ar iPod vai iPhone, un izstrādātājs to ir sertificējis kā atbilstošu Apple veikspējas standartiem. Apple neatbild par šīs ierīces darbību vai atbilstību drošības un normatīvajiem standartiem. Ņemiet vērā, ka šī piederuma izmantošana kopā ar iPod vai iPhone var ietekmēt bezvadu veikspēju.

Ja rodas šajā rokasgrāmatā neaprunāti jautājumi vai problēmas saistībā ar šo iekārtu, sazinieties ar tuvāko Sony izplatītāju.

Apkope

Savienotāju tīrīšana

Iekārta var nefunkcionēt pareizi, ja savienotāji starp šo iekārtu un priekšējo paneli nav tīri. Lai to novērstu, atvienojiet priekšējo paneli (6. lpp.) un notīriet savienotājus ar vates kociņu. Nelietojiet pārmērīgi daudz spēka. Pretējā gadījumā var sabojāt savienotājus.

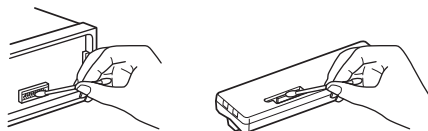

Piezīmes

- Drošības apsvērumu dēļ pirms savienotāju tīrīšanas izslēdziet aizdedzi un izņemiet atslēgu no aizdedzes slēdža.
- Nekad tiešā veidā nepieskarities savienotājiem ar pirkstiem vai jebkādu metāla ierīci.

Specifikācijas

Uztvērēja bloks

FM

Skaņošanas diapazons: 87,5–108,0 MHz

Antenas kontaktligzda:

Arējs antenas savienotājs

Starpfrekvence:

FM CCR: no -1956,5 līdz -487,3 kHz un
no +500,0 līdz +2095,4 kHz

Lietošanas jutīgums: 7 dBf

Selektivitāte: 75 dB pie 400 kHz

Signāla/trokšņa attiecība: 73 dB

Dalījums: 50 dB pie 1 kHz

Frekvenču raksturlielne: 20–15 000 Hz

MW/LW

Skaņošanas diapazons:

MW: 531–1602 kHz

LW: 153–279 kHz

Antenas kontaktligzda:

Arējs antenas savienotājs

Jutība: MW: 26 μV, LW: 50 μV

USB atskaņotāja bloks

Interfeiss: USB (pilnātruma)

Maksimālā strāva: 1 A

Maksimālais atpazīstamo ierakstu skaits:

— mapes (albumi): 256

— faili (ieraksti) mapē: 256

Atbilstošais kodeks:

MP3 (.mp3)

Bitu ātrums: 8–320 kb/s (atbalsta VBR
(mainīgu bitu ātrumu))

Izvēšanas frekvence: 16–48 kHz

WMA (.wma)

Bitu ātrums: 32–192 kb/s (atbalsta VBR
(mainīgu bitu ātrumu))

Izvēšanas frekvence: 32 kHz, 44,1 kHz,
48 kHz

FLAC (.flac)

Bitu dziļums: 16 biti, 24 biti

Izvēšanas frekvence: 44,1 kHz, 48 kHz

Bezvadu sakari

Sakaru sistēma:

BLUETOOTH standarta versija 3.0

Izvide:

BLUETOOTH standarta 2. jaudas klase
(maks., +4 dBm)

Maksimālais sakaru diapazons:

Tiešā redzamībā aptuveni 10 m*1

Frekvenču josla:

2,4 GHz josla (2,4000–2,4835 GHz)

Modulācijas metode: FHSS

Saderīgie BLUETOOTH profili*2:

A2DP (Advanced Audio Distribution Profile —
uzlabotais audio izplatīšanas profils) 1.3

AVRCP (Audio Video Remote Control Profile —
audio/video tālvadības profils) 1.3

HFP (Handsfree Profile — brīvroku profils) 1.6

PBAP (Phone Book Access Profile — tālruna
kataloga piekļuves profils)

Atbilstošais kodeks:

SBC (.sbc)

*1 Faktiskais diapazons mainās atkarībā no tādiem apstākļiem kā šķēršļi starp ierīcēm, mikroviļņu krāsns radītāis magnētiskais lauks, statiskā elektrība, uztveršanas jutīgums, antenas veiktspēja, operētājsistēma, lietojumprogramma u.c.

*2 BLUETOOTH standarta profili norāda BLUETOOTH starpieriču sakaru mērķi.

Jaudas pastiprinātāja sadaļa

Izvide: skaļruņu izejas

Skaļruņa pilnā pretestība: 4–8 omi

Maksimālā izejas jauda: 55 W × 4 (pie 4 omiem)

Vispārīgi

Izejas:

Audio iezju kontaktligzdas (aizmugurē,
zemfrekvenču):

Elektriskā antena/jaudas pastiprinātāja vadības
kontaktligzda (REM OUT)

Ieejas:

Tālvadības kontrollera ieejas kontaktligzda

Antenas ieejas kontaktligzda

AUX ieejas ligzda (stereo mini ligzda)

USB ports

Enerģijas prasības: 12 V līdzstrāvas automašīnas
akumulators (ar negatīvu zemējumu)

Nominālais strāvas patēriņš: 10 A

Izmēri:

Aptuveni 178 mm × 50 mm × 120 mm (p/a/d)

Uzstādīšanai nepieciešami izmēri:

Aptuveni 182 mm × 53 mm × 102 mm (p/a/d)

Masa: aptuveni 0,7 kg

Komplektācija:

Pamatiekārta (1)

Uzstādīšanas un savienošanas daļas
(1 komplekts)

Jūsu izplatītājs var nepiedāvāt dažus no iepriekš nosauktajiem piederumiem. Detalizētu informāciju lūdziet izplatītājam.

Dizains un specifikācijas var mainīties bez brīdinājuma.

Autortiesības

Bluetooth® vārda zīme un logotipi ir Bluetooth SIG, Inc. reģistrētas preču zīmes, un Sony Corporation šīs zīmes izmanto saskaņā ar licenci. Pārējās preču zīmes un tirdzniecības nosaukumi ir to atbilstošo īpašnieku preču zīmes un tirdzniecības nosaukumi.

Atzīme N ir NFC Forum, Inc. preču zīme vai ASV un citās valstīs reģistrēta preču zīme.

Windows Media ir Microsoft Corporation ASV un/vai citās valstīs reģistrēta preču zīme vai preču zīme.

Šo izstrādājumu aizsargā noteiktas Microsoft Corporation intelektuālā īpašuma tiesības. Šādas tehnoloģijas lietošana vai izplatīšana ārpus šīs iekārtas bez Microsoft vai pilnvarotas Microsoft filiāles licences ir aizliegta.

iPhone, iPod, iPod classic, iPod nano, iPod touch un Siri ir Apple Inc. ASV un citās valstīs reģistrētas preču zīmes.

MPEG Layer-3 audio kodēšanas tehnoloģiju un patentus licencēja Fraunhofer IIS un Thomson.

Google, Google Play un Android ir Google Inc. preču zīmes.

libFLAC

Autortiesības (C) 2000-2009 Josh Coalson
Autortiesības (C) 2011-2013 Xiph.Org Foundation

Atkārtota izplatīšana un izmantošana avota un binārā formā (ar vai bez modificēšanas) ir atļauta, ja tiek izpildīti šādi nosacījumi:

- Atkārtoti izplatot avota kodu, jā saglabā augstāk norādītais paziņojums par autortiesībām, šis nosacījumu saraksts un tam sekojošā atruna.
- Atkārtoti izplatot binārā formā, izplatīšanas komplektācijā iekļautajā dokumentācijā un/vai citos materiālos jāatveido augstāk norādītais paziņojums par autortiesībām, šis nosacījumu saraksts un tam sekojošā atruna.
- Bez īpašas iepriekšējas rakstiskas atļaujas ne Xiph.org Foundation nosaukumu, ne arī līdzstrādnieku vārdus/nosaukumus nedrīkst izmantot, lai apstiprinātu vai reklamētu izstrādājumus, kas atvasināti no šīs programmatūras.

AUTORTIESĪBU ĪPAŠNIEKI UN LĪDZSTRĀDNIEKI ŠO PROGRAMMATŪRU NODROŠINA, KĀ IR, NOLIEDZOT JEBKĀDAS TIEŠAS UN PIEDOMĀJAMAS GARANTIJAS, IESKAITOT, BET NEAPROBEŽOJOTIES AR NETIEŠĀM GARANTIJĀM PAR PIEMĒROTĪBU PĀRDOŠANAI UN NOTEIKTAM NOLŪKAM. FOUNDATION UN LĪDZSTRĀDNIEKI NEKĀDĀ GADĪJUMĀ NEATBILD PAR JEBKĀDIEM TIEŠIEM, NETIEŠIEM, NEJAUŠIEM, SPECIĀLIEM, PAMĀČOSIEM VAI IZRIETOŠIEM ZAUDĒJUMIEM (IESKAITOT, BET NEAPROBEŽOJOTIES AR AIZSTĀJOŠU PREČU VAI PAKALPOJUMU NODROŠINĀŠANU, LIETOJAMĪBAS, DATU VAI PEĻŅAS ZUDUMU, KĀ ARĪ UZŅĒMĒJDARBĪBAS PĀRTRAUKŠANU), LAI KĀ ARĪ TIE NETIKTU IZRAISĪTI, KĀ ARĪ JEBKUROŠ ATBILDĪBAS PIENĒMUMOS SASKAŅĀ AR LĪGUMU, NOTEIKTU ATBILDĪBU VAI CIVILTIESĪBĀM (IESKAITOT NOLAIDĪBU UN CITUS IEMESLUS), KAS RODAS JEBKĀDĀ VEIDĀ, IZMANTOJOT ŠO PROGRAMMATŪRU, PAT TAD, JA TIKA INFORMĒTI PAR ŠĀDU ZAUDĒJUMU RAŠANĀS IESPĒJAMĪBU.

Problēmu novēršana

Tālāk sniegtais kontrolsaraksts palīdzēs novērst problēmas, kas var rasties darbā ar šo iekārtu. Pirms izskatīt tālāk sniegto kontrolsarakstu, pievērsiet uzmanību savienošanas un lietošanas darbībām.

Detalizētu informāciju par drošinātāju un iekārtas izņemšanu no instrumentu paneļa sk. "Savienošana/uzstādīšana" (28. lpp.). Ja problēma netiek novērsta, apmeklējiet uz aizmugurējā vāka norādīto atbalsta vietni.

Vispārīgi

Nav skaņas vai skaņa ir ļoti klusa.

- Skaņas līdzsvara vadīklas [FADER] pozīcija nav iestatīta divu skaņruņu sistēmai.
- Iekārtai un/vai savienotajai ierīcei ir ļoti mazs skaļums.
 - Palieliniet iekārtas un savienotās ierīces skaļumu.

Nav pīkstiena signāla.

- Ir pievienots papildu jaudas pastiprinātājs, un jūs neizmantojat iebūvēto pastiprinātāju.

Ir izdzēsts atmiņas saturs.

- Barošanas avota pievads vai akumulators ir atvienots vai nepareizi pievienots.

Ir izdzēstas saglabātās stacijas un pareizs laiks. Ir izdedzis drošinātājs.

Pārlēdzot aizdedzes pozīcijas, tiek radīts troksnis.

- Pievadi nav pareizi saskaņoti ar automašīnas piederumu barošanas savienotāju.

Atskaņošanas vai uztveršanas laikā tiek sākts demonstrācijas režīms.

- Ja ir norādīts iestatījums [DEMO-ON] un 5 minūšu laikā netiek veikta neviena darbība, tiek sākts demonstrācijas režīms.
 - Norādiet iestatījumu [DEMO-OFF] (18. lpp.).

Rādījums displeja logā pazūd/netiek parādīts.

- Aptumšotājam ir iestatīta vērtība [DIM-ON] (19. lpp.).
- Rādījums pazūd, nospiežot OFF un turot.
 - Nospiediet iekārtas pogu OFF un turiet, līdz rādījums pazūd.
- Ir netīri savienotāji (21. lpp.).

Mirgo displeja rādījums/izgaismojums.

- Barošanas avots nav pietiekams.
 - Pārbaudiet, vai automašīnas akumulators iekārtai nodrošina pietiekamu barošanu. (Barošanas prasība ir 12 V līdzstrāva.)

Vadības pogas nedarbojas.

- Nav pareizs savienojums.
 - Pārbaudiet iekārtas savienojumu. Ja situācija neuzlabojas, nospiediet DSPL un  (atpakaļ)/MODE un turiet ilgāk nekā 2 sekundes, lai atiestatītu iekārtu. Ir izdzēsts atmiņā saglabātās stacijas. Drošības apsvērumu dēļ neveiciet iekārtas atiestatīšanu braukšanas laikā.

Radio uztveršana

Nevar uztvert stacijas.

Skaņu traucē trokšņi.

- Nav pareizs savienojums.
 - Pārbaudiet automašīnas antenas savienojumu.
 - Ja automašīnas antena netiek izvēržīta, pārbaudiet, kā elektriskajai antenai ir pievienots vadības pievads.

Nevar noskaņoties uz iepriekš iestatītu staciju.

- Apraides signāls ir pārāk vājš.

RDS

Funkcija SEEK sāk darboties pēc dažu sekunžu klausīšanās.

- Šī nav TP stacija vai tai ir vājš signāls.
 - Deaktivizējiet funkciju TA (11. lpp.).

Nav paziņojumu par satiksmi.

- Aktivizējiet funkciju TA (11. lpp.).
- Stacija neraida nekādus paziņojumus par satiksmi, lai arī tā ir TP stacija.
 - Noskaņojieties uz citu staciju.

PTY rāda [- - - - -].

- Pašreizējā stacijai nav RDS stacija.
- Nav saņemti RDS dati.
- Stacija nenorāda programmas veidu.

Mirgo programmas pakalpojuma nosaukums.

- Pašreizējai stacijai nav alternatīvas frekvences.
 - Laikā, kad mirgo programmas pakalpojuma nosaukums, nospiediet SEEK +/- . Tiek parādīts uzraksts [PI SEEK], un iekārta sāk meklēt citu frekvenci, kurai ir tādi paši PI (programmas identifikācijas) dati.

Atskaņošana no USB ierīcēm

Nevar atskaņot saturu, izmantojot USB centrmezglu.

- Šī iekārta neatpazīst USB ierīces, kuru savienošanai izmantots USB centrmezgls.

USB ierīces satura atskaņošanai nepieciešams vairāk laika.

- USB ierīcē ir faili ar sarežģītu koka struktūru.

Tiek pārtraukta skaņa.

- Pie augsta bitu ātruma skaņai var rasties pārtraukumi.
- DRM (Digital Rights Management) — digitālā satura pārvaldība) failus noteiktos gadījumos nevar atskaņot.

Nevar atskaņot audio failu.

- Netiek atbalstītas USB ierīces, kuras formatētas, izmantojot failu sistēmu, kas nav FAT16 vai FAT32.*

* Šī ierīce atbalsta FAT16 un FAT32, bet dažas USB ierīces var neatbalstīt visus šos FAT formātus. Lai iegūtu detalizētu informāciju, sk. katras USB ierīces lietošanas instrukcijas vai sazinieties ar ražotāju.

Funkcija NFC

Viena skāriena savienojumu (NFC) nav iespējams izveidot.

- Ja viedtālrunis nereaģē uz skārienu.
 - Pārbaudiet, vai ir ieslēgta viedtālruna funkcija NFC.
 - Pārvietojiet viedtālruna daļu, kur ir atzīme N, tuvāk šīs iekārtas daļai, kur ir atzīme N.
 - Ja viedtālrunis ir maciņā, izņemiet viedtālruni.
- NFC uztveršanas jutīgums ir atkarīgs no ierīces. Ja viena skāriena savienojumu ar viedtālruni vairākkārt neizdodas izveidot, veidojiet BLUETOOTH savienojumu manuāli.

Funkcija BLUETOOTH

Ierīce, ar kuru veidojat savienojumu, nevar atrast šo iekārta.

- Pirms veicat savienošanu pāri, iestatiet šai iekārta pāri savienošanas gaidstāves režīmu.
- Šo iekārta nevar atrast no citas ierīces laikā, kad šī iekārta ir savienota ar BLUETOOTH ierīci.
 - Pārtrauciet pašreizējo savienojumu un meklējiet šo iekārta no citas ierīces.
- Kad savienošana pāri ar ierīci ir pabeigta, ieslēdziet BLUETOOTH signāla izvadi (9. lpp.).

Nevar izveidot savienojumu.

- Savienojums tiek kontrolēts vienpusēji (no šīs iekārtas vai BLUETOOTH ierīces), nevis no abām pusēm.
 - Izveidojiet savienojumu ar šo iekārta no BLUETOOTH ierīces vai pretēji.

Netiek parādīts atrastās ierīces nosaukums.

- Nosaukumu, iespējams, nevarēs iegūt atkarībā no otras ierīces statusa.

Nav zvana signāla.

- Regulējiet skaļumu, grozot vadības grozāmpogu laikā, kad saņemat zvānu.
- Atkarībā no savienotās ierīces zvana signāls var netikt pareizi nosūtīts.
 - Norādiet iestatījumam [RINGTONE] vērtību [1] (20. lpp.).
- Priekšējie skaļruņi nav savienoti ar iekārta.
 - Savienojiet priekšējos skaļruņus ar iekārta. Zvana signāls tiek izvadīts pa priekšējiem skaļruņiem.

Nedzird runātāja balsi.

- Priekšējie skaļruņi nav savienoti ar iekārtu.
 - Savienojiet priekšējos skaļruņus ar iekārtu.
- Runātāja balss tiek izvadīta tikai no priekšējiem skaļruņiem.

Sarunas partneris saka, ka ir pārāk liels vai mazs skaļums.

- Noregulējiet vajadzīgo skaļuma līmeni, izmantojot mikrofona pastiprināšanas regulatoru (16. lpp.).

Tālruna sarunās ir dzirdama atbalss vai trokšņi.

- Samaziniet skaļumu.
- Iestatiet EC/NC režīmam vērtību [EC/NC-1] vai [EC/NC-2] (16. lpp.).
- Ja apkārtējais troksnis ir skaļš salīdzinājumā ar tālruna sarunas skaņu, mēģiniet samazināt troksni.
 - Piemērs. Ja ir atvērts logs un no ielas u.tml. ienākošais troksnis ir skaļš, aizveriet logu.
- Ja skaļi darbojas gaisa kondicionieris, samaziniet kondicioniera jaudu.

Tālrunis netiek savienots.

- Kad tiek atskaņots BLUETOOTH audio signāls, tālrunis netiek savienots, pat ja nospiežat CALL.
 - Veidojiet savienojumu no tālruna.

Tālrunim ir zema skaņas kvalitāte.

- Tālruna skaņas kvalitāte ir atkarīga no mobilā tālruna uztveršanas apstākļiem.
 - Ja signāls tiek vāji uztverts, pārvietojiet savu automašīnu vietā, kur varat uzlabot mobilā tālruna signālu.

Savienotajai audio ierīcei ir mazs (liels) skaļums.

- Skaļuma līmenis atšķiras atkarībā no audio ierīces.
 - Regulējiet savienotās audio ierīces vai šīs iekārtas skaļumu.

Veicot atskaņošanu no BLUETOOTH audio ierīces, tiek izlaista skaņa.

- Samaziniet attālumu starp iekārtu un BLUETOOTH audio ierīci.

- Ja BLUETOOTH audio ierīce ir ievietota futrālī/macīnā, kas pārtrauc signālu, lietošanas laikā izņemiet audio ierīci no futrāļa/macīna.
- Tuvumā tiek lietotas vairākas BLUETOOTH ierīces vai citas ierīces, kas raida radioviļņus.
 - Izslēdziet citas ierīces.
 - Palieliniet attālumu no citām ierīcēm.
- Atskaņojamā skaņa uz mirkli tiek pārtraukta, kad tiek veidots šīs iekārtas un mobilā tālruna savienojums. Tā nav nepareiza darbība.

Savienoto BLUETOOTH audio ierīci nevar vadīt.

- Pārbaudiet, vai savienotā BLUETOOTH audio ierīce atbalsta standartu AVRCP.

Dažas funkcijas nedarbojas.

- Pārbaudiet, vai ierīce, ar kuru veidojat savienojumu, atbalsta vajadzīgās funkcijas.

Uz zvānu tiek atbildēts nejauši.

- Savienotajam tālrunim ir iestatīta automātiskā atbildēšana uz zvaniem.

Savienošana pāri neizdevās taimauta dēļ.

- Savienošanai pāri ir mazs laika ierobežojums (atkarībā no savienotās ierīces).
 - Mēģiniet veikt savienošanu pāri, iekļaujoties laikā.

Funkcija BLUETOOTH nedarbojas.

- Izslēdziet iekārtu, nospiežot OFF un turot ilgāk nekā 2 sekundes, pēc tam no jauna ieslēdziet iekārtu.

Brīvroku zvāna laikā no automašīnas skaļruņiem netiek izvadīta nekāda skaņa.

- Ja skaņa tiek izvadīta no mobilā tālruna, iestatiet mobilajā tālrunī, ka skaņa jāizvada no automašīnas skaļruņiem.

Nav aktivizēta funkcija Siri Eyes Free.

- Veiciet brīvroku funkcijas reģistrēšanu iPhone tālrunim, kas atbalsta Siri Eyes Free.
- Ieslēdziet funkciju Siri savā iPhone tālrunī.
- Atceliet BLUETOOTH savienojumu ar iPhone tālruni un iekārtu, pēc tam izveidojiet to no jauna.

Kļūdu rādījumi/ziņojumi

HUB NO SUPRT: USB centrmezgli netiek atbalstīti.

IPD STOP: iPod satura atskaņošana ir pabeigta.

→ Izmantojiet iPhone/iPod ierīci, lai sāktu atskaņošanu.

NO AF: nav alternatīvu frekvenču.

→ Laikā, kad mirgo programmas pakalpojuma nosaukums, nospiediet SEEK +/- . Iekārta sāk meklēt citu frekvenci, kurai ir tādi paši PI (programmas identifikācijas) dati (tiek rādīts uzraksts [PI SEEK]).

NO TP: nav satiksmes programmu.

→ Iekārta turpinās meklēt pieejamas TP stacijas.

OVERLOAD: USB iekārta ir pārslogota.

→ Atvienojiet USB ierīci, pēc tam nospiediet SRC, lai atlasītu citu avotu.

→ USB ierīce ir bojāta, vai arī ir savienota neatbalstīta ierīce.

READ: šobrīd notiek informācijas nolasīšana.

→ Pagaidiet, līdz nolasīšana ir pabeigta un automātiski tiek sākta atskaņošana. Atkarībā no failu izkārtojuma tas var aizņemt noteiktu laiku.

USB ERROR: USB ierīces saturu nevar atskaņot.

→ Savienojiet USB ierīci vēlreiz.

USB NO DEV: USB ierīce nav savienota vai netiek atpazīta.

→ Pārliedzinieties, vai USB ierīce vai USB kabelis ir kārtīgi pievienots.

USB NO MUSIC: nav neviena atskaņojama faila.

→ Savienojiet USB ierīci, kas satur atskaņojamus failus (22. lpp.).

USB NO SUPRT: USB ierīce netiek atbalstīta.

→ Lai saņemtu detalizētu informāciju par savas USB ierīces saderību, apmeklējiet uz aizmugurējā vāka norādīto atbalsta vietni.

Funkcijai BLUETOOTH:

ERROR: atlasīto darbību nevar veikt.

→ Nedaudz uzgaidiet, pēc tam mēģiniet vēlreiz.

NO DEV: BLUETOOTH ierīce nav savienota vai netiek atpazīta.

→ Pārliedzinieties, vai BLUETOOTH ierīce ir droši savienota un vai ar BLUETOOTH ierīci ir izveidots BLUETOOTH savienojums.

P EMPTY: nav saglabāts neviens tālruņa numurs.

UNKNOWN: nevar parādīt vārdu vai tālruņa numuru.

WITHHELD: zvanītājs slēpj savu tālruņa numuru.

Ja šie risinājumi neļauj novērst problēmu, lūdziet padomu tuvākajam Sony izplatītājam.

Piesardzības pasākumi

- Savienojiet visus zemējuma pievadus ar kopēju zemējuma punktu.
- Neļaujiet pievadiem aizķerties zem skrūvēm vai nokļūt starp kustīgām detaļām (piem., sēdekļa slīdēm).
- Pirms savienojumu izveides izslēdziet automašīnas aizdedzi, lai izvairītos no īssavienojumiem.
- Savienojiet barošanas avota pievadu ④ ar iekārtu un skaļruņiem, pirms savienojat to ar palīgbarošanas savienotāju.
- Drošības apsvērumu dēļ noteikti izolējiet visus nesavienotos pievadus ar izolācijas lenti.

Piesardzības pasākumi

- Rūpīgi izvēlieties uzstādīšanas vietu, lai iekārta netraucētu parastām braukšanas darbībām.
- Izvairieties no iekārtas uzstādīšanas vietās, kas pakļautas putekļiem, netīrumiem, pārliecīgai vibrācijai vai augstai temperatūrai, piemēram, tiešā saules gaismā vai siltumtrubu tuvumā.
- Drošai uzstādīšanai izmantojiet tikai komplektācijā iekļauto uzstādīšanas aprīkojumu.

Piezīme par barošanas avota pievadu (dzeltenā krāsā)

Ja šo iekārtu savienojat kombinācijā ar citiem stereo komponentiem, automašīnas ķēdē, kurai iekārta ir pievienota, ir jābūt lielākam strāvas rādītājam nekā katra komponenta drošinātāja strāvas rādītājam.

Uzstādīšanas leņķa regulēšana

Regulējiet uzstādīšanas leņķi, lai tas būtu mazāks par 45°.

Uzstādīšanai paredzēto daļu saraksts

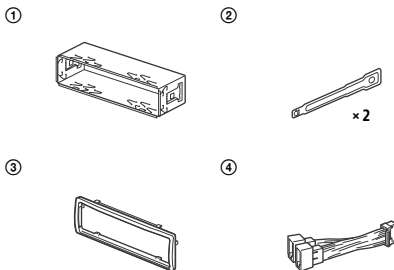

- Šis daļu saraksts neietver visu iepakojuma saturu.
- Kronšteins ① un aizsargapmale ③ ir pievienota iekārtai jau pirms piegādes. Pirms iekārtas uzstādīšanas izmantojiet atbrīvošanas atslēgas ②, lai atvienotu kronšteinu ① no iekārtas. Lai iegūtu detalizētu informāciju, sk. "Aizsargapmales un kronšteina noņemšana" (32. lpp.).
- Saglabājiet atbrīvošanas atslēgas ② izmantošanai nākotnē, jo tās ir arī nepieciešamas, lai atvienotu iekārtu no automašīnas.

Savienojums

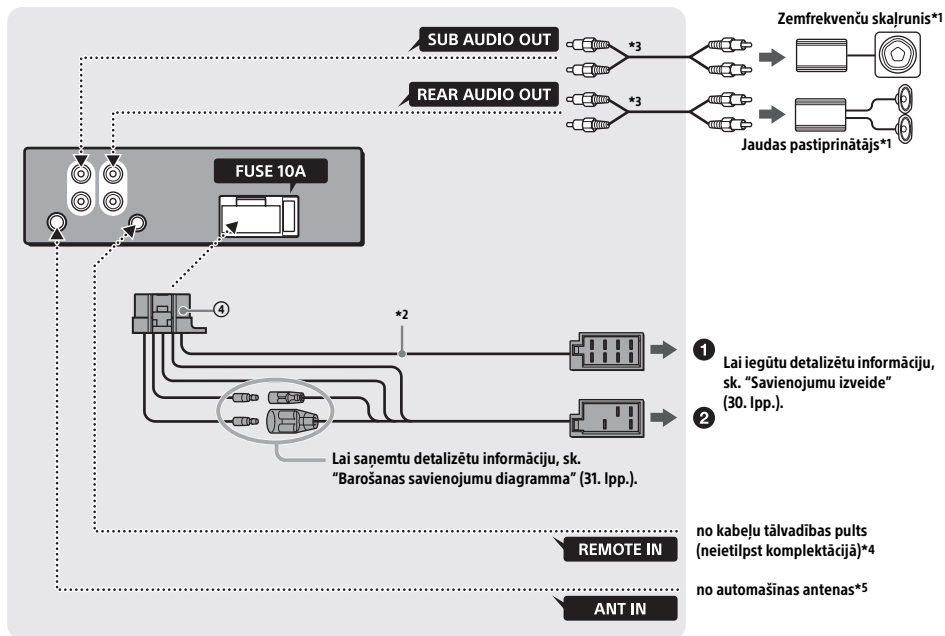

*1 Neietilpst komplektācijā

*2 Skaļruņa pilnā pretestība: 4–8 Ω × 4

*3 RCA kontaktu vads (neietilpst komplektācijā)

*4 Atkarībā no automašīnas kabeļu tālvadības pultij var būt nepieciešams adapteris (neietilpst komplektācijā).

*5 Atkarībā no automašīnas veida izmantojiet adapteri (neietilpst komplektācijā), ja antenas savienotājs ir neatbilstošs.

Savienojumu izveide

Ja jums ir elektriskā antena bez drošinātāju kastes, šīs iekārtas pievienošana, izmantojot komplektācijā iekļauto barošanas avota pievadu ④, var sabojāt antenu.

1 Uz automašīnas skaļruņa savienotāju

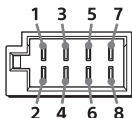

1	Aizmogures skaļrunis (labais)	⊕	Purpura
2	Aizmogures skaļrunis (labais)	⊖	Purpura/melni strīpains
3	Priekšējais skaļrunis (labais)	⊕	Pelēks
4	Priekšējais skaļrunis (labais)	⊖	Pelēki/melni strīpains
5	Priekšējais skaļrunis (kreisais)	⊕	Balts
6	Priekšējais skaļrunis (kreisais)	⊖	Balti/melni strīpains
7	Aizmogures skaļrunis (kreisais)	⊕	Zaļš
8	Aizmogures skaļrunis (kreisais)	⊖	Zaļi/melni strīpains

2 Uz automašīnas barošanas savienotāju

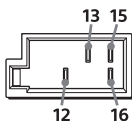

12	Nepārtrauktas barošanas avots	Dzeltenš
13	Elektriskā antena/jaudas pastiprinātāja vadība (REM OUT)	Zili/balti strīpains
15	Pārslēdzams barošanas avots	Sarkans
16	Zemējums	Melns

Zemfrekvenču skaļruņa vienkāršais savienojums

Varat izmantot zemfrekvenču skaļruni bez jaudas pastiprinātāja, kad tas ir savienots ar aizmogures skaļruņa vadu.

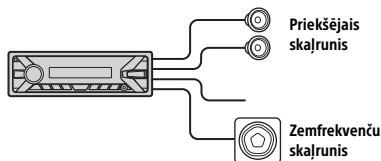

Piezīmes

- Ir jāsaņem avota aizmogures skaļruņa vads.
- Izmantojiet zemfrekvenču skaļruni ar pretestību 4–8 omi un pietiekamu nominālo jaudu, lai izvairītos no bojājuma.

Atmiņas saglabāšanas savienojums

Ja ir savienots dzeltenais barošanas avota pievads, atmiņas ķēdei vienmēr tiks padota barošana — arī tad, kad aizdedze būs izslēgta.

Skaļruņa savienojums

- Pirms skaļruņu savienošanas izslēdziet iekārtu.
- Izmantojiet skaļruņus ar pretestību 4–8 omi un pietiekamu nominālo jaudu, lai izvairītos no bojājuma.

Barošanas savienojumu diagramma

Pārbaudiet savas automašīnas palīgbarošanas savienotāju un savienojiet vadus pareizi atbilstoši automašīnai.

Palīgbarošanas savienotājs

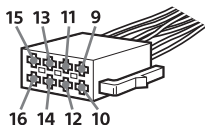

Kopējais savienojums

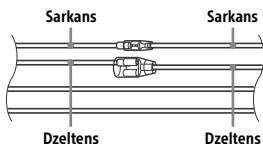

12	Nepārtrauktas barošanas avots	Dzeltens
15	Pārslēdzams barošanas avots	Sarkans

Ja sarkanā un dzeltenā pievada izvietojums ir apvērsts

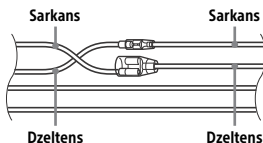

12	Pārslēdzams barošanas avots	Dzeltens
15	Nepārtrauktas barošanas avots	Sarkans

Ja automašīnai nav ACC pozīcijas

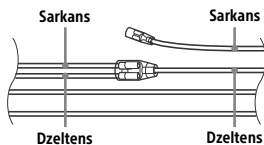

Pēc pareizas savienošanas un barošanas avota pievadu saslēgšanas savienojiet iekārtu ar automašīnas barošanas avotu. Ja rodas šajā rokasgrāmatā neaprašīti jautājumi vai problēmas saistībā ar šīs iekārtas savienošanu, sazinieties ar automašīnu izplatītāju.

Uzstādīšana

Aizsargapmales un kronšteina noņemšana

Pirms iekārtas uzstādīšanas atvienojiet no tās aizsargapmali ③ un kronšteinu ①.

- 1 Saspiediet abas aizsargapmales puses ③, pēc tam izvelciet to.

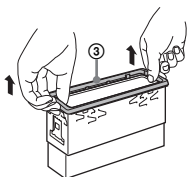

- 2 Ievietojiet abas atbrīvošanas atslēgas ②, lai atskanētu klikšķis, un velciet kronšteinu ① uz leju, pēc tam velciet iekārtu uz augšu, lai atdalītu priekšmetus.

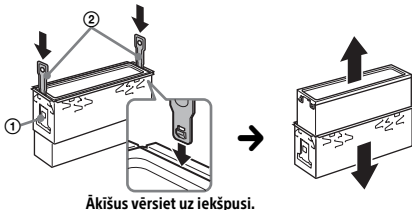

Iekārtas uzstādīšana instrumentu panelī

Pirms uzstādīšanas pārļieciniet, vai aizķeres abās kronšteina pusēs ① ir ieliktas uz iekšpusi par 2 mm.

- 1 Ievietojiet kronšteinu ① instrumentu panelī, pēc tam salieciet izvirkījumus uz āru, lai nodrošinātu ciešu saķeri.

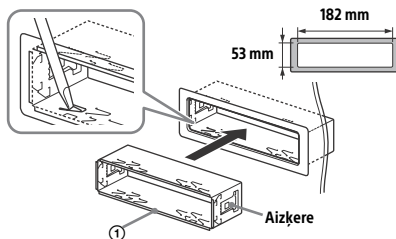

- 2 Ievietojiet iekārtu kronšteinā ①, pēc tam pievienojiet aizsargapmali ③.

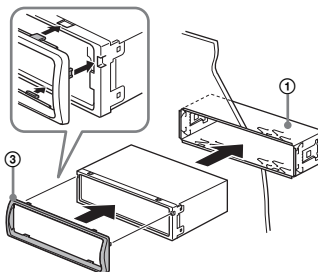

Piezīmes

- Ja aizķeres būs līdzenas vai izliktas uz āru, iekārtu nevarēs droši uzstādīt un tā varēs izkrist.
- Pārļieciniet vai 4 aizķeres uz aizsargapmales ③ ir cieši nofiksētas iekārtas atverēs.

Priekšējā paneļa noņemšana un pievienošana

Lai iegūtu detalizētu informāciju, sk. "Priekšējā paneļa atvienošana" (6. lpp.).

Drošinātāja maiņa

Ja maināt drošinātāju, noteikti izmantojiet tādu drošinātāju, kura nominālā strāva atbilst sākotnējā drošinātāja nominālās strāvas rādītājam. Ja drošinātājs izdeg, pārbaudiet barošanas savienojumu un nomainiet drošinātāju. Ja drošinātājs pēc nomainīšanas izdeg vēlreiz, pastāv iespēja, ka ir iekšēja darbības kļūme. Šādā gadījumā lūdziet padomu tuvākajam Sony izplatītājam.

Drošinātājs (10 A)

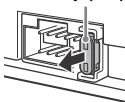



Български

С настоящето Sony Corporation декларира, че това оборудване отговаря на основните изисквания и другите съответстващи клаузи на Директива 1999/5/ЕС. Подробности може да намерите на интернет страницата:
<http://www.compliance.sony.de/>

Hrvatski

Ovime Sony Corporation izjavljuje da je ova oprema u skladu s osnovnim zahtjevima i ostalim relevantnim odredbama direktive 1999/5/EZ. Dodatne informacije potražite na sljedećoj internet adresi:
<http://www.compliance.sony.de/>

Česky

Sony Corporation tímto prohlašuje, že toto vybavení je ve shodě se základními požadavky a dalšími příslušnými ustanoveními směrnice 1999/5/ES. Podrobnosti lze získat na následující URL:
<http://www.compliance.sony.de/>

Dansk

Undertegnede Sony Corporation erklærer herved, at dette udstyr overholder de væsentlige krav og øvrige relevante krav i direktiv 1999/5/EF. For yderligere information gå ind på følgende hjemmeside:
<http://www.compliance.sony.de/>

Nederlands

Hierbij verklaart Sony Corporation dat dit toestel in overeenstemming is met de essentiële eisen en de andere relevante bepalingen van richtlijn 1999/5/EG. Nadere informatie kunt u vinden op:
<http://www.compliance.sony.de/>

English

Hereby, Sony Corporation, declares that this equipment is in compliance with the essential requirements and other relevant provisions of Directive 1999/5/EC. For details, please access the following URL:
<http://www.compliance.sony.de/>

Eesti keel

Sony Corporation kinnitab käesolevaga selle seadme vastavust 1999/5/EÜ direktiivi põhinõuetele ja nimetatud direktiivist tulenevatele teistele asjakohastele sätetele. Üksikasjalikum info:
<http://www.compliance.sony.de/>

Suomi

Sony Corporation vakuuttaa täten että tämä laite on direktiivin 1999/5/EY oleellisten vaatimusten ja sitä koskevien direktiivin muiden ehtojen mukainen. Halutessasi lisätietoja, käy osoitteessa:
<http://www.compliance.sony.de/>

Français

Par la présente Sony Corporation déclare que cet appareil est conforme aux exigences essentielles et aux autres dispositions pertinentes de la directive 1999/5/CE. Pour toute information complémentaire, veuillez consulter l'URL suivante :
<http://www.compliance.sony.de/>

Deutsch

Hiermit erklärt Sony Corporation, dass sich dieses Gerät in Übereinstimmung mit den grundlegenden Anforderungen und den übrigen einschlägigen Bestimmungen der Richtlinie 1999/5/EG befindet. Weitere Informationen erhältlich unter:
<http://www.compliance.sony.de/>

Ελληνικά

Με την παρούσα η Sony Corporation δηλώνει ότι ο παρόν εξοπλισμός συμμορφώνεται προς της ουσιαστικές απαιτήσεις και τις λοιπές σχετικές διατάξεις της οδηγίας 1999/5/EK. Για λεπτομέρειες παρακαλούμε όπως ελέγξετε την ακόλουθη σελίδα του διαδικτύου:
<http://www.compliance.sony.de/>

Magyar

Alulírott, Sony Corporation nyilatkozom, hogy ez a készülék megfelel a vonatkozó alapvető követelményeknek és az 1999/5/EK irányelv egyéb előírásainak. További információkat a következő weboldalon találhat:
<http://www.compliance.sony.de/>

Italiano

Con la presente Sony Corporation dichiara che questo apparecchio è conforme ai requisiti essenziali ed alle altre disposizioni pertinenti stabilite dalla direttiva 1999/5/CE. Per ulteriori dettagli, si prega di consultare il seguente URL:
<http://www.compliance.sony.de/>

Latviešu

Ar šo Sony Corporation deklarē, ka šis aprīkojums atbilst Direktīvas 1999/5/EK būtiskajām prasībām un citiem ar to saistītiem noteikumiem. Plašāka informācija ir pieejama:
<http://www.compliance.sony.de/>

Lietuvių kalba

Šiuo dokumentu Sony Corporation deklaruoja, kad ši įranga atitinka esminius reikalavimus ir kitas 1999/5/EB Direktyvos nuostatas. Susipažinti su visu atitikties deklaracijos turiniu Jūs galite interneto tinklalapyje:
<http://www.compliance.sony.de/>

Norsk

Sony Corporation erklærer herved at dette utstyret er i samsvar med de grunnleggende krav og øvrige relevante krav i direktiv 1999/5/EF. For flere detaljer, vennligst se:
<http://www.compliance.sony.de/>

Polski

Niniejszym Sony Corporation oświadcza, że to urządzenie jest zgodne z zasadniczymi wymaganiami oraz innymi stosownymi postanowieniami Dyrektywy 1999/5/WE. Szczegółowe informacje znaleźć można pod następującym adresem URL:
<http://www.compliance.sony.de/>

Português

Sony Corporation declara que este equipamento está conforme com os requisitos essenciais e outras disposições da Directiva 1999/5/CE. Para mais informações, por favor consulte o seguinte URL:
<http://www.compliance.sony.de/>

Română

Prin prezenta, Sony Corporation declară că acest tip de echipament respectă cerințele esențiale și este în conformitate cu prevederile Directivei 1999/5/EC. Pentru detalii, vă rugăm accesați următoarea adresă:
<http://www.compliance.sony.de/>

Slovensky

Spoločnosť Sony Corporation týmto vyhlasuje, že toto zariadenie spĺňa základné požiadavky a všetky príslušné ustanovenia Smernice 1999/5/ES. Podrobnosti získate na nasledujúcej webovej adrese:
<http://www.compliance.sony.de/>

Slovenščina

Sony Corporation izjavlja, da je ta oprema v skladu z bistvenimi zahtevami in ostalimi relevantnimi določili direktive 1999/5/ES. Za podrobnosti vas naprošamo, če pogledate na URL:
<http://www.compliance.sony.de/>

Español

Por medio de la presente Sony Corporation declara que este equipo cumple con los requisitos esenciales y cualesquiera otras disposiciones aplicables o exigibles de la Directiva 1999/5/CE. Para mayor información, por favor consulte el siguiente URL:
<http://www.compliance.sony.de/>

Svenska

Härmed intygar Sony Corporation att denna utrustning står i överensstämmelse med de väsentliga egenskapskrav och övriga relevanta bestämmelser som framgår av direktiv 1999/5/EG. För ytterligare information gå in på följande hemsida:
<http://www.compliance.sony.de/>

Atbalsta vietne

Ja jums ir jautājumi vai interese par šī izstrādājuma jaunāko atbalsta informāciju, apmeklējiet tālāk norādīto tīmekļa vietni:

<http://www.sony.eu/support>

Tagad reģistrējiet savu izstrādājumu tiešsaistē, apmeklējot:

<http://www.sony.eu/mysony>



<http://www.sony.net/>

©2015 Sony Corporation