

LCD TV

Lietošanas instrukcijas

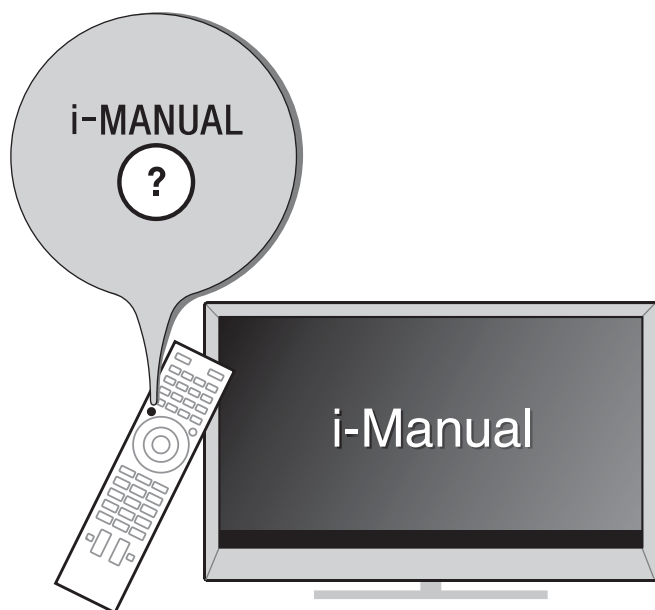

BRAVIA

Ievads

Paldies, ka izvēlējaties šo Sony produktu. Pirms televizora darbināšanas rūpīgi izlasiet šo rokasgrāmatu un saglabājiet to, lai tajā ietvertā informācija būtu pieejama nākotnē.

Šī produkta ražotājs ir Sony Corporation, 1-7-1 Konan Minato-ku Tokyo, 108-0075 Japānā. EMC un produktu drošības autorizācijas pārstāvis ir Sony Deutschland GmbH, Hedelfinger Strasse 61, 70327 Stuttgart, Vācijā. Apmokes un garantijas servisa gadījumā, vērsieties adresē, kas norādīta atsevišķos apmokes vai garantijas dokumentos.

Piezīmes par digitālās televizijas funkciju

- Jebkuras ar digitālo televīziju (DVB) saistītās funkcijas darbosies tikai valstīs vai apgabalos, kur tiek pārraidīti DVB-T/DVB-T2^{*1} (MPEG-2 un H.264/MPEG-4 AVC) zemes apraides digitālie signāli vai kur ir pieejami saderīgi DVB-C (MPEG-2 un H.264/MPEG-4 AVC) kabeļtelevīzijas pakalpojumi. Lūdzu, vērsieties pie vietējā izplatītāja, lai pārliecinātos, vai varat uztvert DVB-T/DVB-T2^{*1} signālu savā dzīvesvietā, vai sazinieties ar kabeļtelevīzijas pakalpojumu sniedzēju, lai uzzinātu, vai tā sniegtie kabeļtelevīzijas pakalpojumi ir saderīgi darbībai ar šo televizoru.
- Kabeļtelevīzijas pakalpojumu sniedzējs var pieprasīt samaksu par sniegtajiem pakalpojumiem vai pieprasīt jūsu piekrišanu pakalpojuma sniegšanas noteikumiem.
- Šis televizors atbilst DVB-T/DVB-T2^{*1} un DVB-C specifikācijām, bet netiek garantēta saderība ar DVB-T/DVB-T2^{*1} digitālo zemes apraidi un DVB-C kabeļtelevīziju nākotnē.
- Dažas digitālās televizijas funkcijas var nebūt pieejamas dažās valstīs/apgabalos, un DVB-C kabeļtelevīzija var nedarboties pareizi ar dažiem pakalpojumu sniedzējiem.



- Visos HX un EX sērijas televizoru modeļos nav pieejama 2. paaudzes T2^{*1} digitālā videoaprāides tehnoloģija.

*1 DVB-T2 nav pieejama šādiem televizoru modeļiem: HX751/HX750/EX650/EX550. DVB-T2 ir pieejama šādiem televizoru modeļiem: HX753/EX653/EX553.



- Burts "x" modeļa nosaukumā apzīmē ciparu, kas norāda televizora dizainu, krāsu vai tajā izmantoto sistēmu.
- Pie sienas montējama kronšteina uzstādīšanas norādījumi ir iekļauti šī televizora instrukciju rokasgrāmatā.

- Šajā rokasgrāmatā izmantotie attēli var atšķirties atkarībā no jūsu televizora modeļa.
- Šajā rokasgrāmatā izmantoti RM-ED047 modeļa tālvadības pults attēli, ja vien nav norādīts citādi.
- Pirms televizora darbināšanas, lūdzu, izlasiet 33. lpp. ("Drošības informācija"). Saglabājiet šo rokasgrāmatu, lai tajā ietvertā informācija būtu pieejama nākotnē.

Informācija par preču zīmēm

DVB ir DVB projekta reģistrēta preču zīme.

"HDMI", "HDMI" logotips un "High-Definition Multimedia Interface" (augstas izšķirtspējas multivides interfeiss) ir "HDMI Licensing LLC" preču zīmes vai reģistrētas preču zīmes ASV un citās valstīs.

"DLNA"®, "DLNA" logotips un "DLNA CERTIFIED"® ir "Digital Living Network Alliance"® preču zīmes, pakalpojumu zīmes vai noraksta apliecinājuma zīmes.

"DivX"®, "DivX Certified"® un saistītie logotipi ir "Rovi Corporation" vai tās filiāļu preču zīmes, un to izmantošanu regulē licence.

PAR "DIVX" VIDEO: "DivX"® ir "Rovi Corporation" filiāles "DivX, LLC" izveidots digitālā video formāts. Šī ir oficiāla "DivX Certified"® sertificēta ierīce, kas atskaņo "DivX" video. Lai iegūtu papildinformāciju un programmatūras rīkus failu konvertēšanai "DivX" video formātā, apmeklējiet divx.com vietni.

PAR "DIVX" VIDEO PĒC PIEPRASĪJUMA: lai atskaņotu iegādātās "DivX" video pēc pieprasījuma ("Video-on-Demand" – "VOD") filmas, šī "DivX Certified"® sertificētā ierīce ir jāreģistrē. Lai iegūtu reģistrācijas kodu, ierīces iestatīšanas izvēlnē atrodiet sadaļu "DivX VOD". Lai iegūtu papildinformāciju par reģistrācijas pabeigšanu, dodieties uz vod.divx.com vietni.

Izstrādāts saskaņā ar Dolby Laboratories licenci. "Dolby" un dubultā D simbols ir Dolby Laboratories preču zīmes.

"BRAVIA" un BRAVIA ir Sony Corporation preču zīmes.

"TrackID" ir preču zīme vai uzņēmuma "Sony Ericsson Mobile Communications AB" reģistrēta preču zīme.

Mūzikas un video atpazīšanas tehnoloģiju un saistītos datus sniedz Gracenote®. Gracenote ir industrijas standarts mūzikas atpazīšanas tehnoloģijā un saistītā satura piegādē. Lai iegūtu plašāku informāciju, lūdzu, apmeklējiet www.gracenote.com. CD, DVD, Blu-ray Disc un ar mūziku un video saistīto datu no Gracenote, Inc., autortiesības © 2000 nodrošina Gracenote. Gracenote Software, autortiesības © 2000 nodrošina Gracenote. Uz šo produktu un pakalpojumu attiecas viens vai vairāki Gracenote patenti. Nepilnu piemērojamo Gracenote patentu sarakstu skatiet

Gracenote mājas lapā. Gracenote, CDDB, MusicID, MediaVOCS, Gracenote logo un logotips, kā arī logo "Powered by Gracenote" ir vai nu Gracenote preču zīmes, vai reģistrētas preču zīmes ASV un/vai citās valstīs.

Opera® Browser from Opera Software ASA. Copyright 1995-2012 Opera Software ASA. All rights reserved.

"Wi-Fi Direct" ir "Wi-Fi Alliance" preču zīme.

"Blu-ray Disc", "Blu-ray" un "Blu-ray Disc" logotips ir asociācijas "Blu-ray Disc" preču zīmes.

Logotips "Sony Entertainment Network" un "Sony Entertainment Network" ir "Sony Corporation" preču zīme.

HDMI
HIGH-DEFINITION MULTIMEDIA INTERFACE

DOLBY
DIGITAL PLUS
PULSE

DLNA
CERTIFIED

DIVX

gracenote

OPERA
software

Paziņojums par bezvadu signālu

1. Ar šo "Sony Corporation" deklarē, ka šī ierīce atbilst Direktīvas 1999/5/EK būtiskajām prasībām un citiem ar to saistītajiem noteikumiem.

Plašāka informācija ir pieejama:

<http://www.compliance.sony.de/>



2. Paziņojums klientiem: informācija turpmāk attiecas uz aprīkojumu, kas tiek tirgots valstīs, kurām ir saistošas ES direktīvas.

Televizora bezvadu sistēmu atļauts izmantot šādās valstīs:

Austrijā, Beļģijā, Bulgārijā, Kiprā, Čehijas republikā, Dānijā, Igaunijā, Somijā, Francijā, Vācijā, Grieķijā, Ungārijā, Islandē, Īrijā, Itālijā, Latvijā, Lihtenšteinā, Lietuvā, Luksemburgā, Maltā, Nīderlandē, Norvēģijā, Polijā, Portugālē, Slovākijas republikā, Rumānijā, Slovēnijā, Spānijā, Zviedrijā, Šveicē, Turcijā un Apvienotajā Karalistē.

Šo aprīkojumu drīkst izmantot arī valstīs, kuras neietilpst ES sastāvā.

Televizora bezvadu sistēma – informācija par lietošanu

Klientiem Itālijā

RLAN tīkla lietošanu regulē tālāk minētie noteikumi:

- Attiecībā uz privātu izmantojumu atbilstoši 01.08.2003. pieņemtajam likumdošanas dekrētam Nr. 259 ("Elektronisko sakaru likums"). 104. pantā ir norādīti gadījumi, kad pirms ierīces izmantošanas ir jāsaņem vispārēja atļauja, savukārt 105. pantā ir norādīti gadījumi, kad ierīci ir atļauts brīvi izmantot.
- Attiecībā uz publiskas bezvadu (RLAN) piekļuves telekomunikāciju tīkliem un pakalpojumiem sniegšanu atbilstoši 28.05.2003. pieņemtajai ministrijas dekrētā norādītajam ar visiem grozījumiem un Elektronisko sakaru likuma 25. pantā (vispārēja pilnvarošana elektronisko sakaru tīklu veidošanai un pakalpojumu sniegšanai) norādītajam.

Klientiem Norvēģijā

Šo radio aprīkojumu nav atļauts izmantot 20 km rādiusā no Ny-Ålesund centra Svalbārā.

Klientiem Kiprā

Galalietotājam ir jāreģistrē bezvadu (RLAN, WAS vai WiFi) ierīces Elektronisko sakaru departamentā (P.I. 365/2008 un P.I. 267/2007).

P.I. 365/2008 ir 2008. gadā izdots rīkojums par radiosakariem (vispārējai pilnvarošanai un reģistrācijai pakļauto staciju kategorijas).

P.I. 267/2007 ir lokālo radio tīklu un bezvadu piekļuves sistēmu vispārēja pilnvarošana radio frekvenču izmantošanai, ieskaitot lokālos radio tīklus (WAS/RLAN).

Klientiem Francijā

Šī LCD TV bezvadu lokālā tīkla funkciju atļauts izmantot tikai ēku iekšienē. Francijas teritorijā ir aizliegts jebkādu šī LCD TV bezvadu lokālā tīkla (WiFi) funkciju izmantojums ārpus ēkām. Pirms izmantot šo LCD TV ārpus ēkām, pārlicinieties, ka ir atspējota bezvadu lokālā tīkla (WiFi) funkcija. (ART lēmums 2002–1009 ar ART lēmumā 03–908 pieņemtajiem grozījumiem par radio frekvenču izmantošanas ierobežojumiem.)

Identifikācijas uzlīmes atrašanās vieta

Uzlīmes ar modeļa numuru, ražošanas datumu (mēnesis/gads) un elektroenerģijas padeves nominālajiem parametriem (atbilstoši piemērojamajiem drošības noteikumiem) atrodas televizora vai iepakojuma aizmugurē.

Par šo rokasgrāmatu

(Darbības instrukcijas)

Šajā rokasgrāmatā paskaidrots, kā sagatavot televizoru darbam. Plašākai informācijai par "BRAVIA" televizoru jāskata "Virtuālā lietošanas pamācība".

Darbības instrukcijas

Paskaidrots, kā sagatavot televizoru darbam, piemēram, kā izveidot savienojumus, veikt sākotnējo iestatīšanu un pamatdarbības.

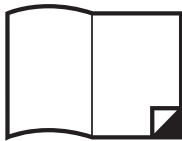

Lai iegūtu plašāku informāciju, nospiediet pogu **i-MANUAL**.



Virtuālā lietošanas pamācība (i-Manual)

Informācija par visu funkciju lietošanu. Informāciju par i-Manual lietošanu skatiet 23. lpp..

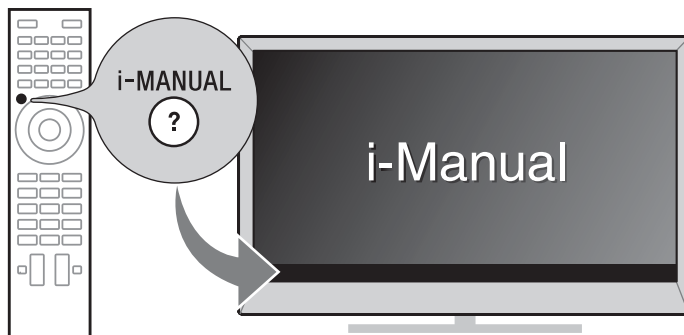

Šajā rokasgrāmatā iekļautie attēli un ilustrācijas var atšķirties no faktiskā ekrāna.

Satura rādītājs

Sākam darbu

Piederumu pārbaude	6
Bateriju ievietošana tālvadības pultī	6
1: Galda statīva piestiprināšana	7
2: Televizora skata leņķa regulēšana	9
3: Savienojumi	10
4: Televizora apgāšanās novēršana	13
5: Kabeļu sastiprināšana	14
6. Televizora savienošana ar internetu	15
7: Sākotnējā uzstādīšana	16

BRAVIA televizora izmantošana

Televizora skatīšanās ▶..... 18

Dažādu funkciju un iestatījumu atlase (sākuma izvēlne)	20
Interneta video skatīšanās	22

Instrukciju meklēšana

Instrukciju meklēšana virtuālajā lietošanas pamācībā (i-Manual) ▶..... 23

Papildu informācija

Traucējummeklēšana	25
Specifikācijas.....	26
Piederumu uzstādīšana (Kronšteins montāžai pie sienas).....	29
Drošības informācija	33
Piesardzības pasākumi	35

Piederumu pārbaude

Tālvadības pults (1)

AAA izmēra baterijas (R03 tips) (2)

Galda statīvs (1)^{*1}

Galda statīva nostiprināšanas skrūves

(M5 × 16) (3)

(izņemot modeli KDL-26/22EX55x)

Galda statīva nostiprināšanas skrūves

(M5 × 16) (2)

(tikai modelim KDL-26/22EX55x)

Galda statīva montāžas skrūves

(M5 × 16) (4)

(tikai modelim KDL-55HX75x)

Galda statīva montāžas skrūves

(M5 × 16) (2)

(tikai modeļiem KDL-46/40/32HX75x,

KDL-46/40/32EX65x)

3D brilles (baterija ietilpst komplektācijā) (2)

(tikai modelim KDL-55/46/40/32HX751)

3D brillu maciņš (2)

(tikai modelim KDL-55/46/40/32HX751)

Darbības instrukcijas (šī rokasgrāmata) un citi dokumenti

^{*1} Lai uzzinātu, kā montēt galda statīvu, skatiet informatīvo lapiņu par galda statīvu, kas ietilpst komplektā.

Bateriju ievietošana tālvadības pultī

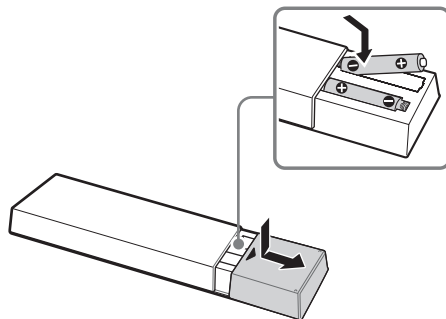

- 1 Noņemiet aizsargājošo loksni.
- 2 Lai atvērtu, piespiediet pārsegu un bīdiet to.

1: Galda statīva piestiprināšana

Lai uzzinātu, kā pareizi piestiprināt galda statīvu, skatiet informatīvo lapiņu, kas ietilpst komplektā.

1 Novietojiet televizoru uz galda statīva.

KDL-55HX75x

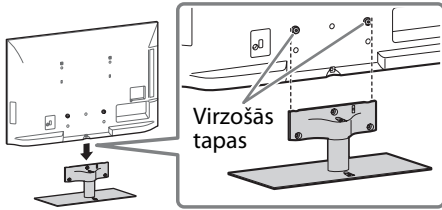

KDL-46/40/32HX75x, KDL-46/40/32EX65x

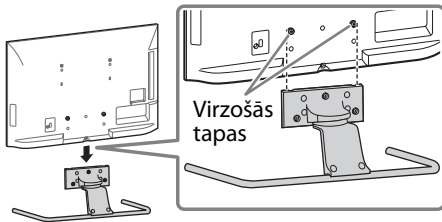

- Turiet televizoru taisni un bīdiet to statīvā, līdz vairs nav redzamas virzošās tapas.

KDL-26/22EX55x

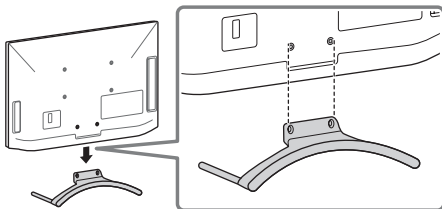

2 Piestipriniet televizoru pie galda statīva, izmantojot komplektā iekļautās skrūves. Ar bultiņām ↑ atzīmēti skrūvju caurumi, kuri jāizmanto televizora piestiprināšanai pie galda statīva.

KDL-55HX75x

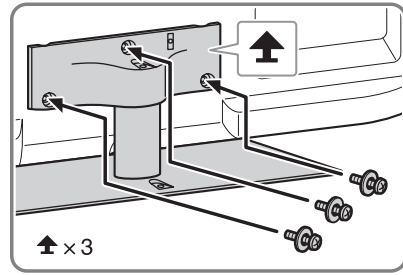

KDL-46/40/32HX75x, KDL-46/40/32EX65x

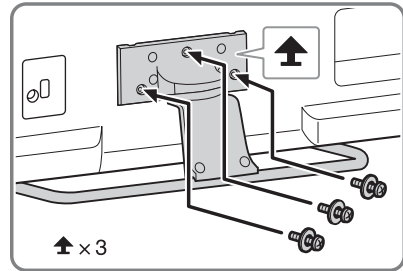

KDL-26/22EX55x

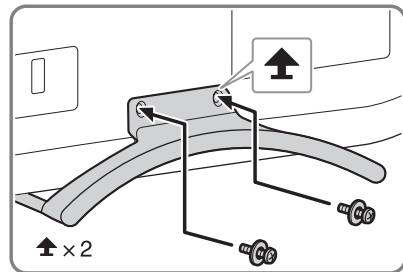

- Izmantojot elektrisko skrūvgriezi, iestatiet griezes momentu apm. 1,5 Nm {15 kg/cm²}.
- Noklusējuma pozīcija ir aptuveni 6°. Lai mainītu leņķa pozīciju, novietojot leņķi vertikālā pozīcijā, skatiet 9. lpp. (2: Televizora skata leņķa regulēšana) (tikai modeļiem KDL-46/40/32HX75x, KDL-46/40/32EX65x).

Galda statīva atvienošana no televizora

Lai atvienotu galda statīvu no televizora, izņemiet 2. darbībā nostiprinātās skrūves .



- Galda statīvu drīkst noņemt tikai tāpēc, lai televizoram uzstādītu atbilstošos piederumus.
- Noņemot no televizora galda statīvu, novietojiet to ar lejupvērstu displeju uz stabilas darba virsmas, kas ir lielāka par televizoru.
- Lai nepieļautu LCD displeja virsmas bojājumus, pārliecinieties, vai uz darba virsmas ir novietota mīksta drāna.
- Pirms televizora ieslēgšanas pārliecinieties, vai tas atrodas vertikālā pozīcijā. Lai nepieļautu attēla nevienmērību, televizoru nedrīkst ieslēgt, ja LCD panelis ir vērst uz leju.

KDL-46/40/32HX75x, KDL-46/40/32EX65x

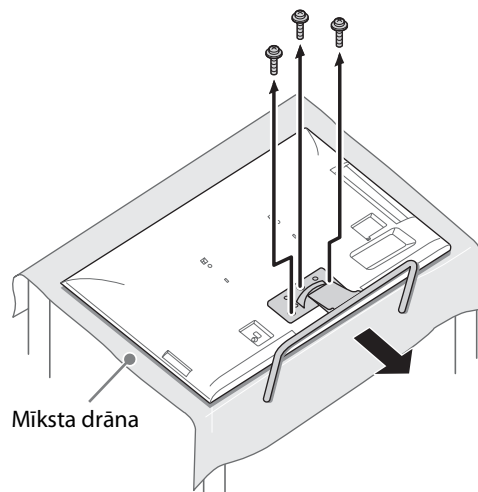

KDL-55HX75x

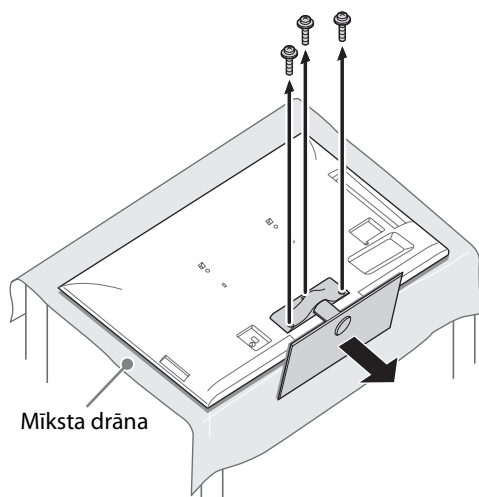

KDL-26/22EX55x

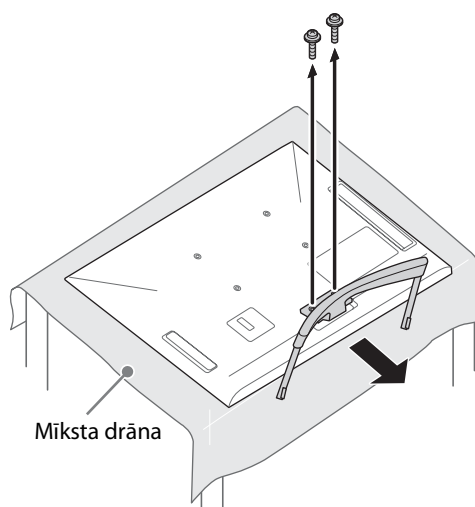

2: Televizora skata leņķa regulēšana

Šo televizoru var noregulēt tikai turpmāk attēlotajos leņķos.

■ Leņķa regulēšana (Grozišana) (izņemot modeli KDL-26/22EX55x)



- Regulējot leņķi, ar vienu roku turiet statīvu, lai neļautu tam noslidēt vai televizoram apgāzties.

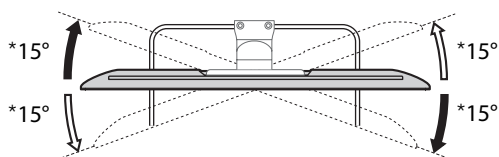

■ Leņķa regulēšana (Sasvēršana) (izņemot modeli KDL-55HX75x)

KDL-26/22EX55x

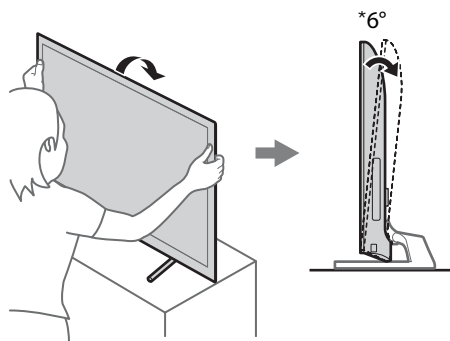

* Norādīta aptuvenā leņķa vērtība.



- Pārļiecinieties, vai televizora priekšā neatrodas objekti.

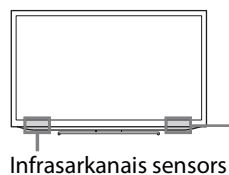

3D sinhronizācijas
raidītājs
(tikai modelim
KDL-55/46/40/
32HX75x)

Infrasarkanais sensors

KDL-46/40/32HX75x, KDL-46/40/32EX65x

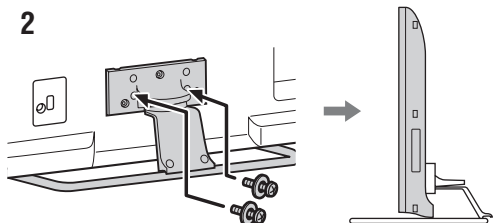
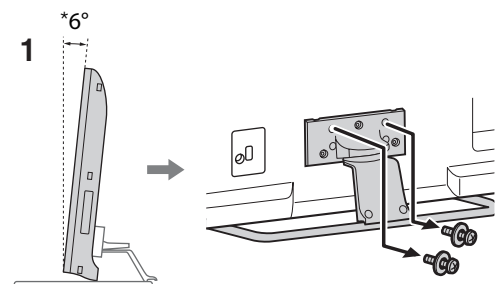

3: Savienojumi



- Izmantojiet antenas kabeļa savienotāju, kura biezums nepārsniedz 14 mm.
- Izmantojiet HDMI kabeļa savienotāju, kura izmēri ir 12 mm (biezums) × 21 mm (platums).

Antenas/dekodera/ rakstītāja (piem., DVD rakstītāja) pievienošana

- Dekodera/rakstītāja (piem., DVD rakstītāja) pievienošana, izmantojot "SCART" tipa savienotāju

KDL-55/46/40/32HX75x,
KDL-46/40/32EX65x

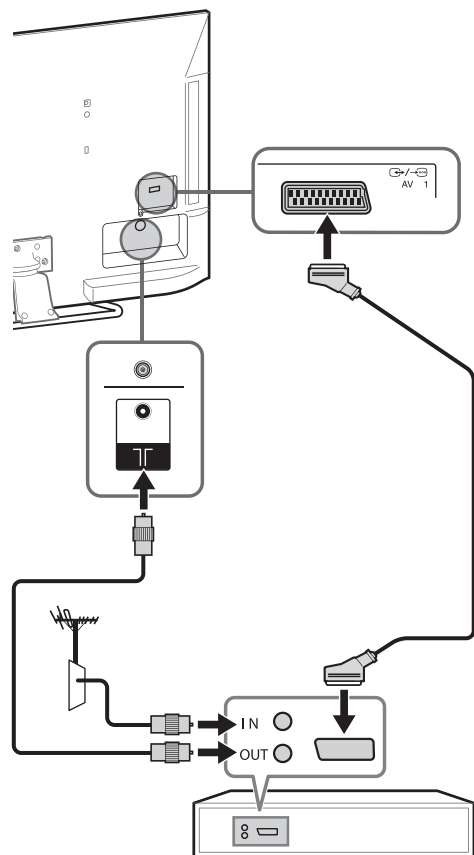

Dekoderis/rakstītājs (piem., DVD rakstītājs)

KDL-26/22EX55x

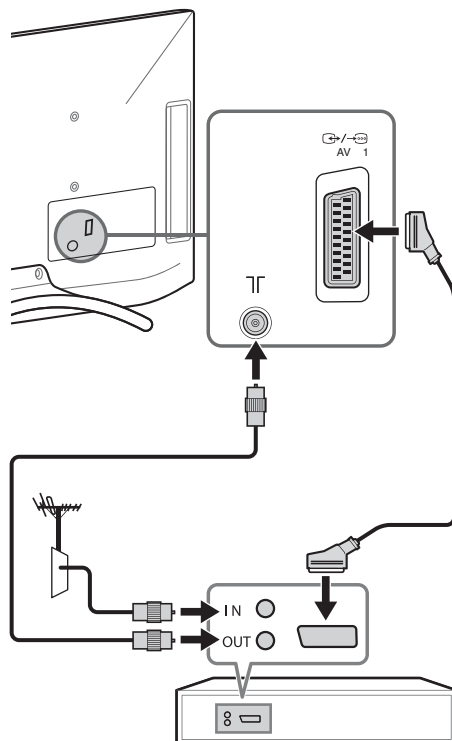

Dekoderis/rakstītājs (piem., DVD rakstītājs)



- Šim savienojumam ir ieteicams taisnleņķa veida universālais "SCART" tipa savienotājs.

■ Dekodera/rakstītāja (piem., DVD rakstītāja) pievienošana, izmantojot HDMI

KDL-55/46/40/32HX75x,
KDL-46/40/32EX65x

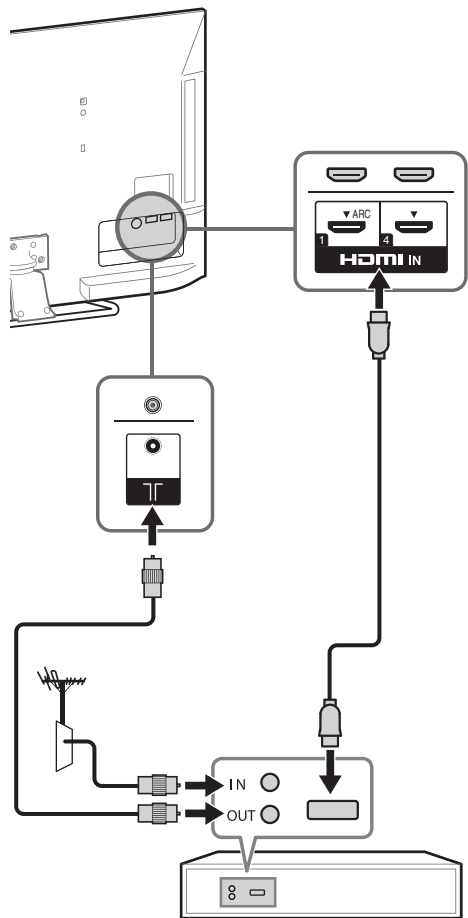

KDL-26/22EX55x

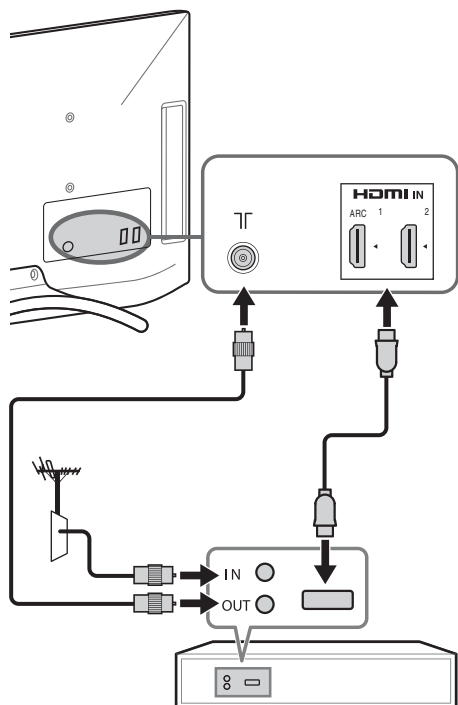

Sākam darbu

Audio/video ierīču pievienošana

**KDL-55/46/40/32HX75x,
KDL-46/40/32EX65x**

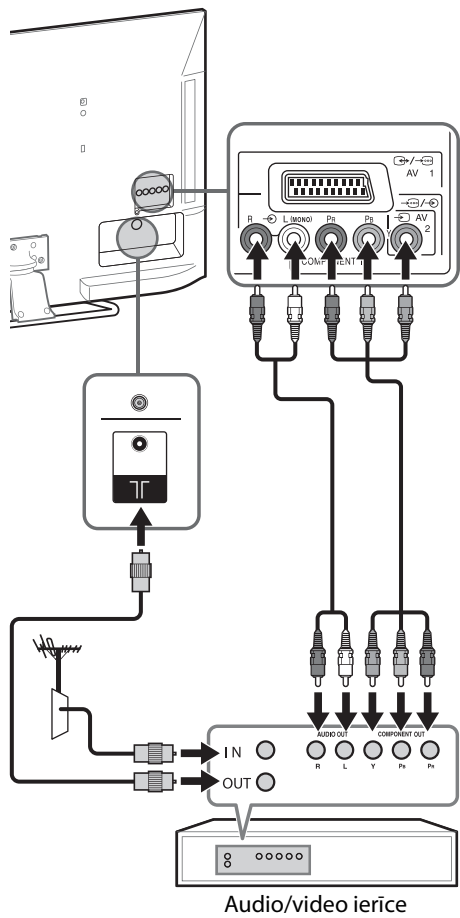

Audio/video ierīce

KDL-26/22EX55x

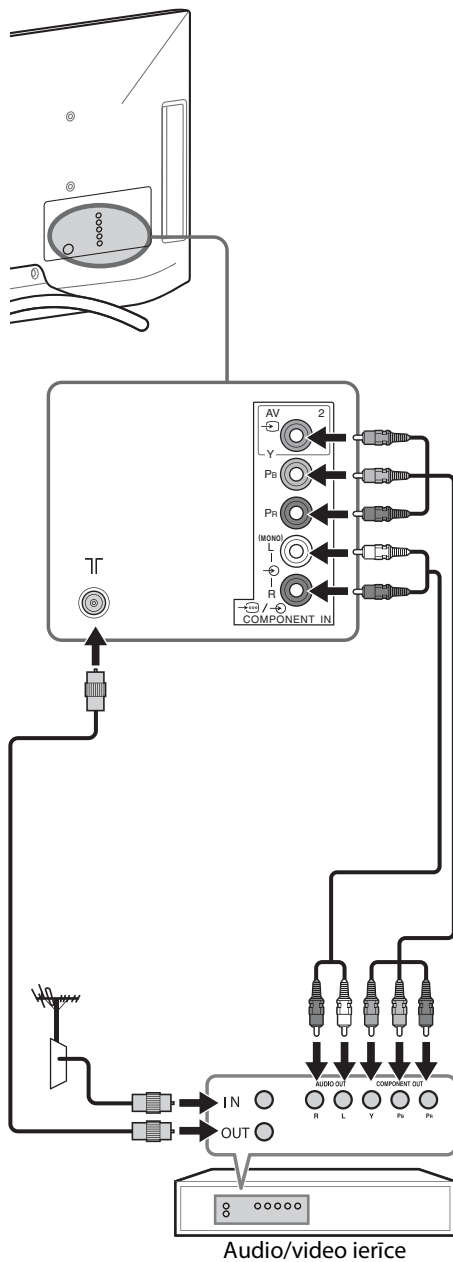

Audio/video ierīce

4: Televizora apgāšanās novēršana

KDL-26/22EX55x

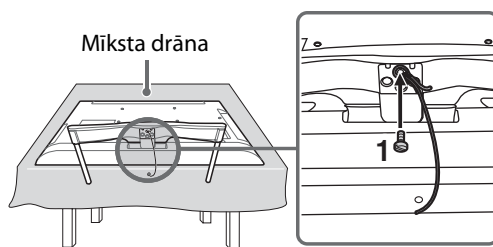

KDL-55HX75x

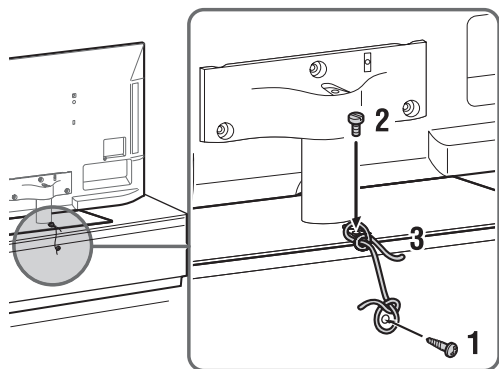

KDL-46/40/32HX75x, KDL-46/40/32EX65x

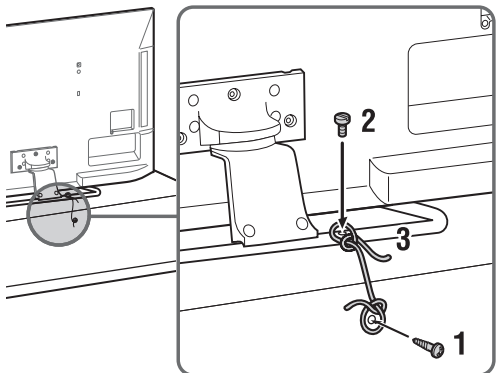

- 1** Ieskrūvējiet koka skrūvi (diametrs 4 mm, neietilpst komplektā) televizora statīvā.
- 2** Ieskrūvējiet metāla skrūvi (M4, neietilpst komplektā) televizora skrūves atverē.
- 3** Sasieniet koka skrūvi un metāla skrūvi ar izturīgas auklas gabalu (neietilpst komplektā).

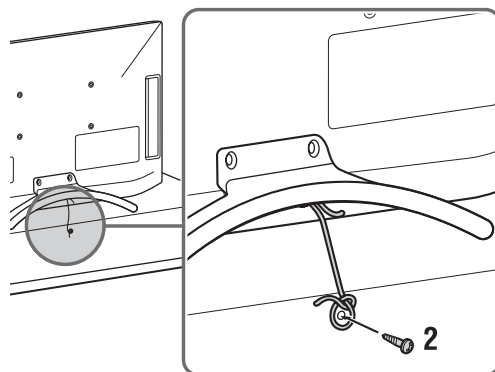

- Pirms skrūvēt metāla skrūves, novietojiet televizoru ar ekrānu uz leju uz tādas virsmas, kuras laukums ir lielāks par televizoru.
- Lai novērstu LCD ekrāna virsmas bojājumus, pārliecinieties, ka uz darba virsmas ir novietota mīksta drāna.

- 1** Ieskrūvējiet metāla skrūvi (M4, neietilpst komplektā) televizora skrūves caurumā un apsieniet ap to izturīgu auklu (neietilpst komplektā).
- 2** Ieskrūvējiet koka skrūvi (diametrs – 4 mm, neietilpst komplektā) televizora statīvā. Tad apsieniet izturīgo auklu ap koka skrūvi.

M4 nostiprinātājskrūves garums ir atkarīgs no vada diametra.

Lūdzu, skatiet turpmāk sniegto attēlu.

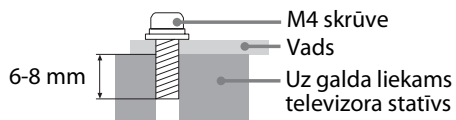

Sākam darbu

5: Kabeļu sastiprināšana

Pirms kabeļu sastiprināšanas noņemiet kabeļa turētāju no strāvas padeves pārsega. Izmantojiet šo kabeļa turētāju, lai vienkopus sastiprinātu pārējos kabeļus.



- Nesastipriniet strāvas padeves vadu kopā ar pārējiem kabeļiem.

KDL-26/22EX55x

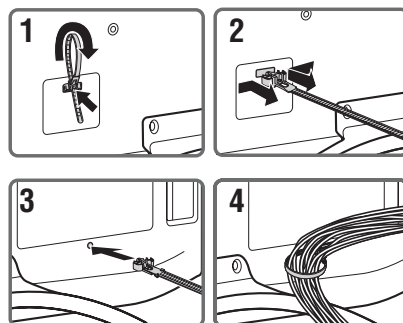

KDL-55HX75x

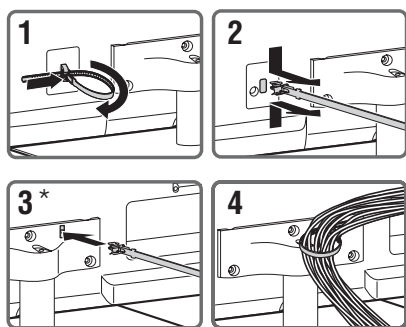

KDL-46/40/32HX75x, KDL-46/40/32EX65x

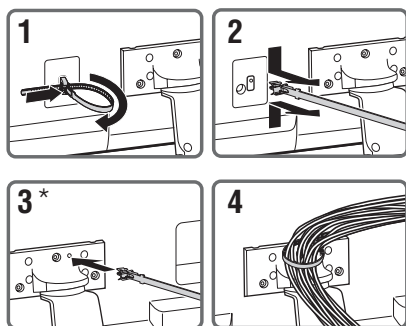

* Uzstādot pie sienas, piestipriniet kabeļa turētāju zem pieslēgumvietām.

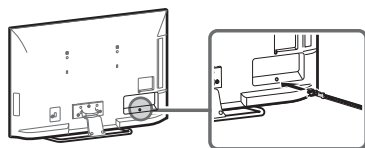

6. Televizora savienošana ar internetu

Pievienojot šo televizoru internetam, var izmantot vairākas funkcijas: parādīt fotoattēlu, kas parāda atrašanās vietu kartē, skatīties interneta video u.c. Lai iegūtu papildinformāciju par funkcijām, skatiet i-Manual.



- Lai pieslēgtos internetam, ir jānoslēdz līgums ar interneta pakalpojumu sniedzēju.

Vadu tīkla sagatavošana

**KDL-55/46/40/32HX75x,
KDL-46/40/32EX65x**

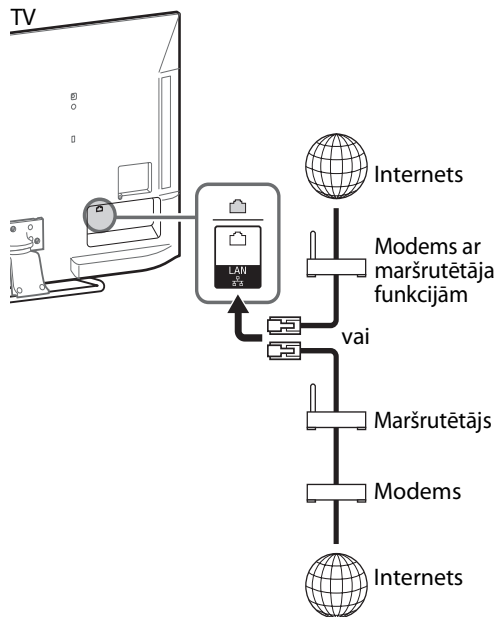

KDL-26/22EX55x

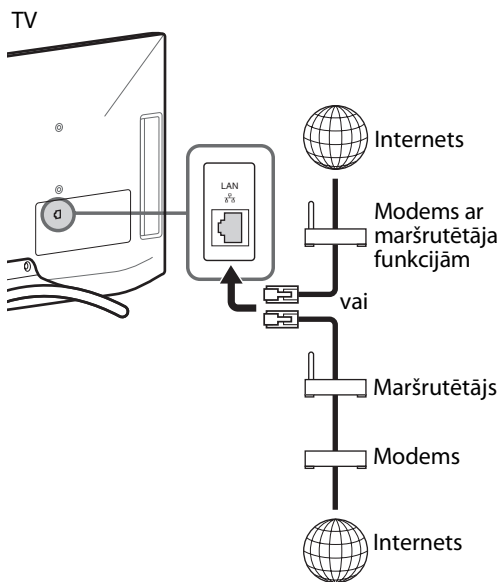

- LAN savienojumiem izmantojiet 7. kategorijas kabeli (neietilpst komplektā).

Bezvadu LAN sagatavošana

Iebūvētā bezvadu LAN ierīce nodrošina pieeju internetam un jūsu mājas tīklam. Izmantojot šo funkciju, var izveidot savienojumu ar bezvadu LAN un baudīt tīkla sniegtās iespējas bezvadu vidē. Pirms bezvadu LAN funkcijas iestatīšanas televizorā pārlicinieties, vai ir uzstādīts bezvadu LAN maršrutētājs.

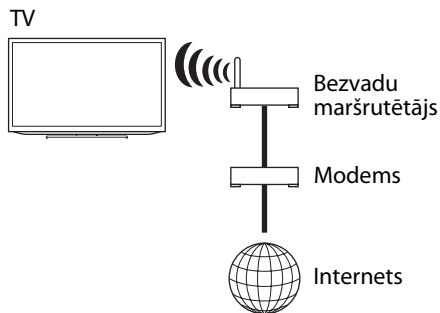

7: Sākotnējā uzstādīšana

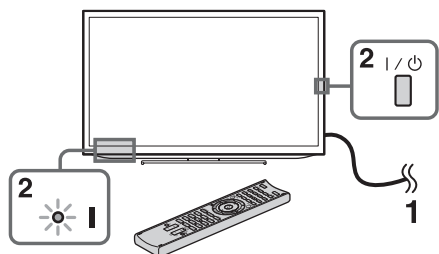

1 Pievienojiet televizoru strāvas padeves rozetei.

2 Uz televizora nospiediet I/⏻. I (strāvas) indikators iedegsies zaļš.

Kad pirmo reizi ieslēgsit televizoru, ekrānā parādīsies izvēlne "Valoda".



- Pirmo reizi ieslēdzot televizoru, pirms sākotnējās uzstādīšanas notiks sistēmas optimizācija. Nebūs dzirdama ne skaņa, ne redzams attēls un aptuveni 40 sekundes televizorā priekšpusē mirgos oranžais taimera indikators. Neizslēdziet televizoru šī procesa laikā.

Dažiem televizoriem šī darbība veikta jau rūpnīcā.



3 Nospiediet ↶/↷/↵/↴, lai atlasītu parametru, pēc tam nospiediet ⊕.

Izpildiet ekrānā redzamos norādījumus.

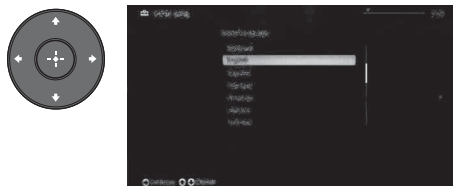

Digitālā automātiskā noskaņošana:

"Antena" vai "Kabelis":

atlasiet "Antena", lai uztvertu virszemes televīzijas apraidi, izmantojot ārēju antenu. Ja esat kabeltelevīzijas abonents un neizmantojat ārēju dekoderi, atlasiet "Kabelis". Atlasot "Kabelis", ātrai noskaņošanai ieteicams atlasīt "Ātrā skenēšana". Iestatiet "Frekvence" un "Tikla ID" atbilstīgi sava kabeltelevīzijas pakalpojumu sniedzēja sniegtajai informācijai. Ja, izmantojot "Ātrā skenēšana", netiek atrasts neviena kanāls, izmantojiet "Pilnā skenēšana" (tas gan var aizņemt kādu laiku).



- Dažās valstīs, lai uztvertu kabeltelevīzijas programmas, var atlasīt "Antena", nevis "Kabelis".
- "Pilnā skenēšana" var nebūt pieejama atkarībā no jūsu reģiona/valsts.

Programmu kārtošana: televizorā saglabāto analogo kanālu secības maiņa.

1 Nospiediet ↶/↷, lai atlasītu kanālu, kuru vēlaties pārvietot jaunā pozīcijā, un pēc tam nospiediet ⊕.

2 Nospiediet ↶/↷, lai atlasītu kanāla jauno pozīciju, pēc tam nospiediet ⊕.



- Kanālus var regulēt arī manuāli.

Tikla uzstādīšana: interneta iestatījumu uzstādīšana. Atlasiet "Automātiski", lai izveidotu savienojumu ar tīklu automātiski. Atlasiet opciju "Pielāgots", lai manuāli veidotu savienojumu.

Ja piekļuves internetam nav vai vēlaties veikt uzstādīšanu vēlāk, atlasiet "Izlaist".



- Ja izmantojat drošības atslēgu WEP, atlasiet opciju "Pielāgots" → "Bezvadu uzstādīšana" → "Skenēt". Pēc tam atlasiet tā tīkla (SSID) nosaukumu, ar kuru vēlaties izveidot savienojumu. Ja nevarat atrast vajadzīgo tīkla nosaukumu, atlasiet opciju "[Ievadīt manuāli]" un nospiediet ⊕, lai ievadītu tīkla nosaukumu.
- Izmantojiet papildu USB bezvadu LAN adapteri, lai izveidotu savienojumu ar bezvadu maršrutētāju (vai piekļuves punktu) 5 GHz frekvencē. Ievietojiet USB bezvadu LAN adapteri un iestatiet "Wi-Fi Direct" gaidstāve" pozīcijā "Izslēgts". Nospiediet **HOME**, pēc tam atlasiet "Iestatījumi" → "Tīkls" → "Wi-Fi Direct" gaidstāve" → "Izslēgts".
- Lai iestatītu funkciju "Tikla uzstādīšana" vēlāk, nospiediet **HOME**, pēc tam atlasiet "Iestatījumi" → "Tīkls" → "Tikla uzstādīšana".

Televizora skatīšanās

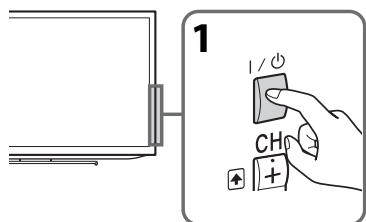

1 Ieslēdziet televizoru.

Lai ieslēgtu televizoru, nospiediet televizora vai tālvadības pults pogu I/O.

2 Izvēlieties režīmu.

ANALOG
DIGITAL

3 Atlasiet televīzijas kanālu vai atlasiet ievadi.

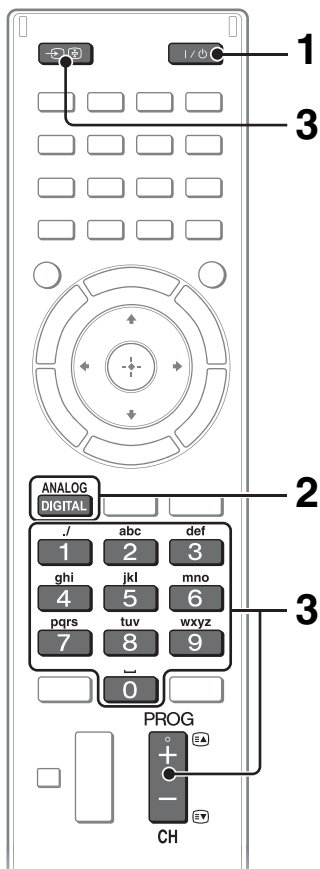

■ Digitālu kanālu atlasīšana

Izmantojiet 0-9. Lai atlasītu kanāla numuru 10 un lielākus, ātri nospiediet nākamo ciparu.

3D saturs skatīšanās (tikai modeļiem KDL-55/46/40/32HX75x)

Šī funkcija ļauj jums baudīt 3D izklaidi, piemēram, stereoskopiskās 3D spēles un 3D "Blu-ray" disku saturu. Lai uzzinātu, kā konfigurēt 3D iestatījumus vai skatīties 3D saturu, skatiet sadaļu i-Manual, kā arī lietošanas rokasgrāmatu, kuru saņēmt kopā ar 3D brillēm.

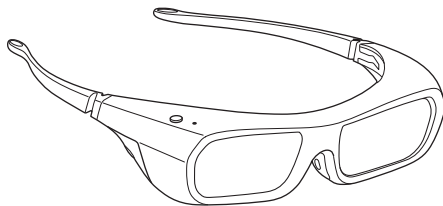

Biežāk izmantotās pogas

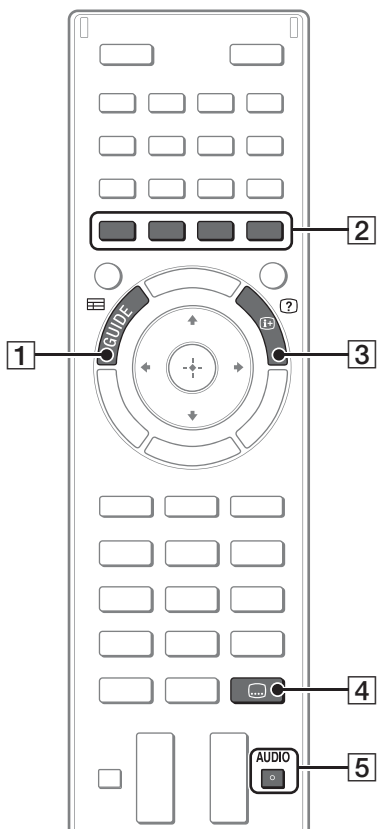

1 **GUIDE**

Parāda digitālo programmu ceļvedi.

2 **Krāsu taustiņi**

Ja ir pieejami krāsu taustiņi, ekrānā tiek parādīts darbību ceļvedis.

3 **Info/Text Informācijas/teksta parādīšana**

Tiek parādīts kanāla numurs, informācija par programmām un pulkstenis.

4 **Subtitru iestatījums**

Kamēr skatāties digitālās apraides saturu, iespējams ieslēgt/izslēgt subtitrus.

5 **AUDIO**

Multipleksu apraižu skatīšanās laikā (tikai digitālajām apraidēm) var atlasīt zemfrekvences reproduktora skaņu vai sekundāro valodu.

Dažādu funkciju un iestatījumu atlase (sākuma izvēlne)

Visas televizora funkcijas var atlasīt sākuma izvēlnē.

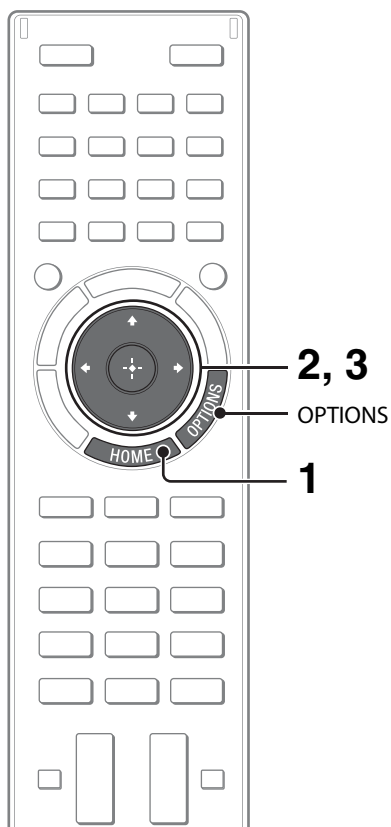

Šeit sniegts piemērs parametru atlasīšanai un televizora iestatījumu modificēšanai.

1 Nospiediet HOME.



2 Nospiediet , lai atlasītu kategoriju (Iestatījumi).

Kategorijas "Iestatījumi" saturs tiek parādīts labajā pusē.



Informāciju par visām kategorijām skatiet 21. lpp. (Kategoriju saraksts).

3 Nospiediet , lai atlasītu "Displejs", pēc tam nospiediet .

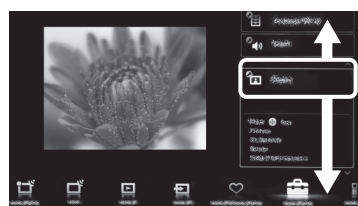

4 Modificējiet iestatījumus.

■ Iziešana no sākuma izvēlnes

Nospiediet **HOME**.

■ Atlasīšana, izmantojot pogu **OPTIONS**











Nospiediet **OPTIONS**.

Tiek parādīts parocīgo funkciju un izvēlnes īsceļu saraksts. Izvēlnes elementi atšķiras atkarībā no pašreizējās ievades un/vai satura.

Kategoriju saraksts



Kategorijas pieejamas atkarībā no ģeogrāfiskās atrašanās vietas un valsts.

	Iestatījumi	Parāda iestatījumus (piem., attēla iestatījumi, skaņas iestatījumi, taustiņu toņa iestatījums), kas ļauj pielāgot televizoru.
	Logriki	Aktivizē piekļuvi logriku sadaļai.
	Lietotnes	Palaiž lietotnes, kurām nepieciešams savienojums ar internetu.
	Sony Entertainment Network	Aktivizē satura atlasī tiešsaistes pakalpojumā "SEN" (Sony Entertainment Network).
	Interneta saturs	Aktivizē piekļuvi interneta pakalpojumiem televizoram.
	Ieraksti	Aktivizē ierakstīšanu pievienotajā USB HDD ierīcē izmantojot taimeri, un ierakstītā satura atlasī atskaņošanai.
	TV	Ļauj atlasīt televīzijas kanālu sarakstu vai programmu ceļvedi.
	Vide	Aktivizē multivides failu atlasī (fotoattēli, mūzika, video), lai atskaņotu tos pievienotajā USB glabāšanas ierīcē vai mājas tīklā.
	Iejas	Aktivizē televizoram pievienoto ierīču atlasī.
	Izlase/vēsture	Parāda sadaļas "Favorīti" elementus un nesen skatītos elementus.

Interneta video skatīšanās

Šī funkcija nodrošina vārteju uz interneta saturu, pēc pieprasījuma piegādājot dažādas izklaides iespējas tieši televizorā. Tā ir iespēja baudīt video saturu, tostarp filmas un multiplikācijas filmas. Nepieciešams platjoslas savienojums ar internetu. Papildinformāciju skatiet sadaļā 15. lpp. (6. Televizora savienošana ar internetu).

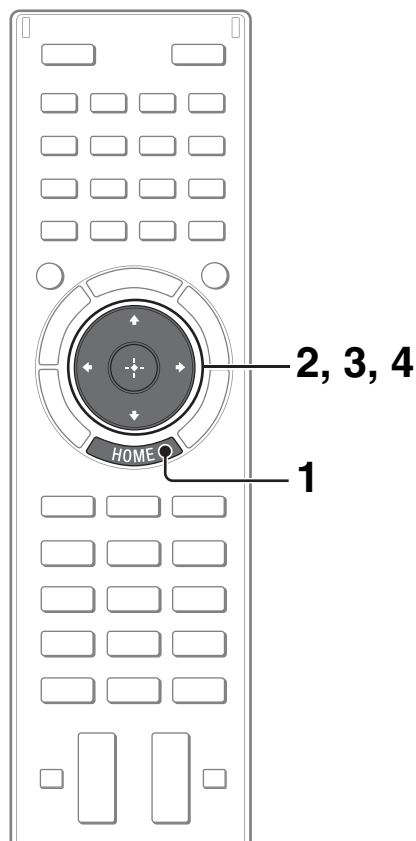

1 Nospiediet HOME.



2 Nospiediet , lai atlasītu kategoriju (Interneta saturs).

3 Nospiediet , lai atlasītu "Interneta video", pēc tam nospiediet .

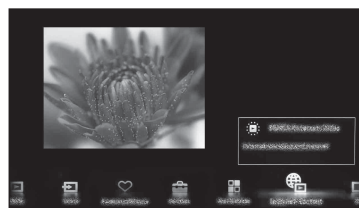

4 Nospiediet , lai iezīmētu vēlamo saturu, un pēc tam nospiediet .

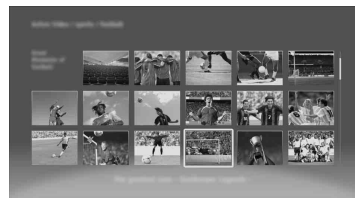

- Ja rodas problēmas ar funkcijas lietošanu, pārbaudiet, vai ir pareizi uzstādīts interneta savienojums.
- Interneta satura interfeiss ir atkarīga no interneta satura pakalpojumu sniedzējiem.
- Video saturs tiek bloķēts, pamatojoties uz iestatījumu "Vecāku kontrole" televizorā. Daži pakalpojumu sniedzēji neatbalsta šo funkciju.
- Lai atjauninātu interneta video satura pakalpojumus, nospiediet **HOME**, pēc tam atlasiet "Iestatījumi" → "Tīkls" → "Interneta satura atsvaidzināšana".

Instrukciju meklēšana virtuālajā lietošanas pamācībā (i-Manual)

Darbības instrukcijas ir iebūvētas televizorā "BRAVIA", un tās var apskatīt ekrānā. Lai uzzinātu vairāk par televizora funkcijām, nospiežot vienu pogu, varat piekļūt i-Manual.

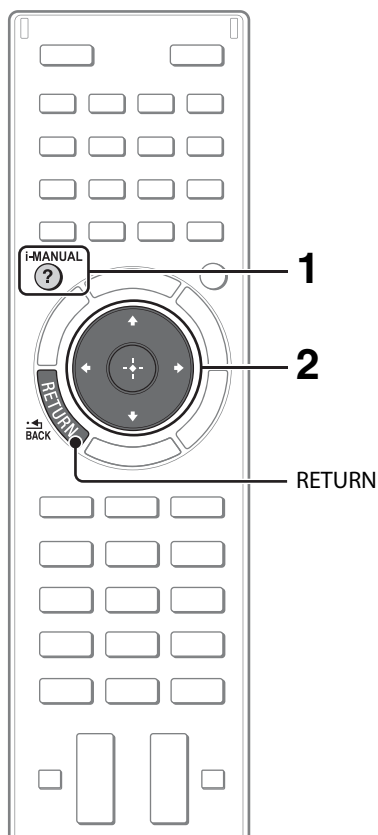

1 Nospiediet i-MANUAL.

i-MANUAL



2 Atlasiet vienumu.

1 Nospiediet \leftarrow/\rightarrow , lai atlasītu parametru.

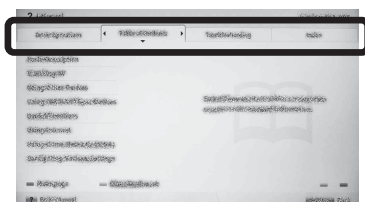

2 Nospiediet \uparrow/\downarrow \leftarrow/\rightarrow , lai atlasītu parametru, pēc tam nospiediet \oplus .

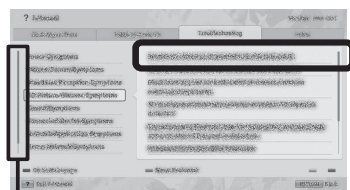

Ritināšanas josla*

* Ja parādās ritināšanas josla, atkārtoti nospiediet pogu \downarrow , lai redzētu vairāk parametru.

Tiek parādīta atlasītā parametru lapa.

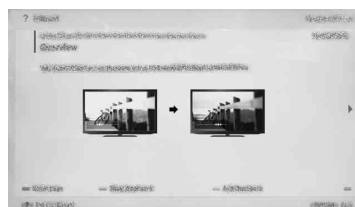

- Lapās var pārvietoties, izmantojot \leftarrow/\rightarrow . Nospiediet **RETURN**, lai atgrieztos iepriekšējā lapā.

Biežāk skatīto lapu saglabāšana (Grāmatzīme)

Var saglabāt biežāk skatītās lapas, lai tām piekļūtu jebkurā laikā.

■ Lapas saglabāšana

Lai saglabātu lapu grāmatzīmēs, kad tā ir atvērta, nospiediet dzelteni tālvadības pults pogu.



■ Piekļuve grāmatzīmēm pievienotai lapai

Lai sadaļā i-Manual piekļūtu grāmatzīmju sarakstam, nospiediet zaļo tālvadības pults pogu. Nospiediet \updownarrow , lai atlasītu vēlamu vienumu, pēc tam nospiediet \oplus .



- Lai atgrieztos iepriekšējā lapā, nospiediet \leftarrow .

■ Grāmatzīmes noņemšana

Kad atvērta grāmatzīmēs saglabāta lapa, nospiediet dzelteni tālvadības pults pogu.

Lapas atkārtota parādīšana televizora darbības laikā

Iespējams pārslēgties no i-Manual ekrāna uz televizora ekrānu un pretēji. Šī funkcija ļauj "BRAVIA" televizora lietošanas laikā skatīt i-Manual instrukcijas. Nospiediet **i-MANUAL**, lai pārslēgtos no iepriekš skatītā i-Manual ekrāna uz televizora ekrānu un pretēji.



Iepriekš skatītais i-Manual ekrāns



"BRAVIA" televizora ekrāns

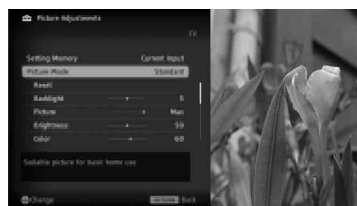

- Lai skatītu i-Manual sākotnējo lapu, nospiediet tālvadības pults sarkano pogu. Lai skatītu i-Manual sākotnējo lapu, var arī nospriest **HOME**, pēc tam atlasīt "Iestatījumi" \rightarrow "i-Manual".
- Kad televizors ir izslēgts vai pārslēdzas gaidstāves režīmā, atlasot "i-Manual", tiek parādīta i-Manual sākotnējā lapa.





Traucējummeklēšana

Ja mirgo indikators  (gaidstāve), saskaitiet, cik reizes tas mirgo (intervāla laiks ir trīs sekundes).















Uz televizora nospiediet / , lai to izslēgtu, atvienojiet maiņstrāvas vadu un informējiet izplatītāju vai Sony servisa centru par indikatora mirgošanu (gaismas signālu skaitu).

Ja indikators  (gaidstāve) nemirgo, pārbaudiet parametrus turpmākajās tabulās.

Skatiet arī i-Manual sadaļu "Traucējummeklēšana". Ja problēmu neizdodas novērst, sazinieties ar kvalificētiem servisa darbiniekiem un veiciet televizora pārbaudi.

Apstākļi	Paskaidrojums/risinājums
Nav attēla (ekrāns ir tumšs) un nav skaņas.	<ul style="list-style-type: none">• Pārbaudiet antenas/kabeļa savienojumu.• Pievienojiet televizoru maiņstrāvas kontaktligzdai un uz televizora nospiediet / .• Ja indikators  (gaidstāve) deg sarkanā krāsā, nospiediet pogu /  tālvadības pultī.
Uz ekrāna parādās mazi, melni un/vai spilgti punktiņi.	<ul style="list-style-type: none">• Ekrāns sastāv no pikseliem. Ekrānā redzami mazie, melnie un/vai spilgtie punktiņi (pikseļi) neliecina par darbības traucējumiem.
Dažas programmas nevar noskaņot.	<ul style="list-style-type: none">• Pārbaudiet antenu vai satelītantenu.
Nav atrasti kabeļtelevīzijas pakalpojumi (programmas).	<ul style="list-style-type: none">• Pārbaudiet kabeļa savienojumu vai noskaņošanas konfigurāciju.• Mēģiniet izmantot funkciju "Digitālā automātiskā noskaņošana", atlasot "Antena", nevis "Kabelis".
Televizors automātiski izslēdzas (televizors pāriet gaidstāves režīmā).	<ul style="list-style-type: none">• Pārbaudiet, vai ir aktivizēts "Izslēgšanas taimeris", vai apstipriniet opcijas "Ilgums" iestatījumu uz "Izslēgšanas taimeris".• Pārbaudiet, vai ir aktivizēta opcija "Televizora izslēgšana gaidstāvē".
Tālvadības pulsts nedarbojas.	<ul style="list-style-type: none">• Nomainiet baterijas.• Iespējams, televizors darbojas SYNC režīmā. Lai vadītu televizora darbību, nospiediet SYNC MENU, atlasiet "TV vadība", un pēc tam atlasiet "Sākums (izvēlne)" vai "Opcijas".
Aizmirsta funkcijas "Vecāku kontrole" parole.	<ul style="list-style-type: none">• Ievadiet PIN kodu 9999 (PIN kods 9999 tiek pieņemts vienmēr).
Televizora korpuss kļūst silts.	<ul style="list-style-type: none">• Ilgāku laiku izmantojot televizoru, tā korpuss kļūst silts. Pieskaroties ar roku, var sajūst karstumu.

Specifikācijas

Sistēma	
Paneļa sistēma	LCD (šķidro kristālu displeja) panelis
Televizora sistēma	Analogā: atkarībā no izvēlētās valsts/apgabala: B/G/H, D/K, L, I, M Digitālā: DVB-T2 (tikai modeļiem KDL-55/46/40/32HX753, KDL-46/40/32EX653, KDL-26/22EX553) DVB-T/DVB-C
Krāsu/video sistēma	Analogā: PAL, SECAM, NTSC3.58, NTSC4.43 Digitālā: MPEG-2 MP@HL/H14L/ML, AVC BP@L3/MP@L4/HP@L4 (maks. 30 Mb/s, ierobežotas lietošanas rīks), MPEG-4 Visual SP@L6/ASP@L5/ACEP@L4
Kanālu pārkļūmums	Analogais: UHF/VHF/kabelis, atkarībā no atlasītās valsts/apgabala Digitālais: UHF/VHF/kabelis, atkarībā no atlasītās valsts/apgabala
Skaņas izvade	10 W + 10 W (KDL-55/46/40/32HX75x, KDL-46/40/32EX65x) 8 W + 8 W (KDL-26/22EX55x)
Ievades/izvades ligzdas	
Antenas kabelis	75 omu ārējais VHF/UHF terminālis
 AV1	21 tapīņas "scart" savienotājs ("CENELEC" standarts), ieskaitot audio/video ievadi, RGB ievadi un televizora audio/video izvadi.
 COMPONENT IN	YPbPr (komponentsais video): 1080p (50, 60 Hz), 1080i (50, 60 Hz), 720p (50, 60 Hz), 576p, 576i, 480p, 480i Audio ievade (austiņu ligzdas) Video ievade (standarta fonotapīņas ar Y veida ieeju)
 AV2	
HDMI IN 1, 2, 3, 4 (tikai modeļiem KDL-55/46/40/32HX75x)	Video (2D): 1080p (30, 50, 60 Hz), 1080/24p, 1080i (50, 60 Hz), 720p (30, 50, 60 Hz), 720/24p, 576p, 576i, 480p, 480i, Datora formāti Video (3D): Kadra apvienošana 1080p (30 Hz), 1080/24p, 1080i (50, 60 Hz), 720p (30, 50, 60 Hz), 720/24p Paralēls 1080p (50, 60 Hz), 1080/24p, 1080i (50, 60 Hz), 720p (50, 60 Hz) Viens virs otra 1080p (30, 50, 60 Hz), 1080/24p, 1080i (50, 60 Hz), 720p (50, 60 Hz) Audio: divu kanālu lineārais PCM: 32, 44,1 un 48 kHz, 16, 20 un 24 biti, "Dolby Digital" Analogā audio ievade (stereo mini ligzda) (tikai HDMI IN 2; visbiežāk izmantota PC IN) ARC (Audio Return Channel) (tikai HDMI IN 1)
HDMI IN 1, 2, 3, 4 (tikai modeļiem KDL-46/40/32EX65x)	Video: 1080p (30, 50, 60 Hz), 1080/24p, 1080i (50, 60 Hz), 720p (30, 50, 60 Hz), 720/24p, 576p, 576i, 480p, 480i, Datora formāti Audio: divu kanālu lineārais PCM: 32, 44,1 un 48 kHz, 16, 20 un 24 biti, "Dolby Digital" Analogā audio ievade (stereo mini ligzda) (tikai HDMI IN 2; visbiežāk izmantota PC IN) ARC (Audio Return Channel) (tikai HDMI IN 1)
HDMI IN 1, 2 (tikai modeļiem KDL-26/22EX55x)	Video: 1080p (30, 50, 60 Hz), 1080/24p, 1080i (50, 60 Hz), 720p (30, 50, 60 Hz), 720/24p, 576p, 576i, 480p, 480i, Datora formāti Audio: divu kanālu lineārais PCM: 32, 44,1 un 48 kHz, 16, 20 un 24 biti, "Dolby Digital" Analogā audio ievade (stereo mini ligzda) (tikai HDMI IN 2; visbiežāk izmantota PC IN) ARC (Audio Return Channel) (tikai HDMI IN 1)
 DIGITAL AUDIO OUT (OPTICAL)	Digitālā optiskā ligzda (divu kanālu lineārais "PCM", "Dolby Digital")
 AUDIO OUT / 	Audio izvade (stereo mini ligzda) Austiņu ligzda
 PC IN  PC / HDMI 2 AUDIO IN	Analogais sarkanzaļzilas krāsu modelis (Mini D-sub, 15 tapīņu) Audioievade (stereo mini ligzda) (visbiežāk izmantota HDMI IN 2)
 1,  2 (HDD REC) (izņemot modeļi KDL-26/22EX55x)	USB pieslēgvietā, USB HDD ierīces pieslēgvietā (tikai  2)
	USB pieslēgvietā (atbalsta ierakstīšanu HDD ierīcē)
	Nosacītās piekļuves moduļa (CAM) slots
 LAN	10BASE-T/100BASE-TX savienotājs (savienojuma ātrums var mainīties atkarībā no tīkla darbības vides. 10BASE-T/100BASE-TX sakaru ātrums un sakaru kvalitāte šim televizoram netiek garantēta).

Modeļa nosaukums KDL-		55HX75x	46HX75x	46EX65x
Enerģija un citi parametri				
Energopadeves prasības		220–240 V maiņstrāva, 50 Hz		
Enerģijas efektivitātes klase		A+	A	A+
Ekrāna izmērs (mērot pa diagonāli)		Apm. 138,8 cm/55 collas	Apm. 116,8 cm/46 collas	Apm. 116,8 cm/46 collas
Elektroenerģijas patēriņš	"Mājas"/ "Standarta" režīmā	87,0 W	84,0 W	63,0 W
	"Veikals"/ "Spilgts" režīmā	152 W	143 W	122 W
Vidējais enerģijas patēriņš gadā ^{*1}		121 kWh	117 kWh	87 kWh
Elektroenerģijas patēriņš gaidstāves režīmā ^{*2}		0,25 W (15 W programmatūras/ EPG atjaunināšanas režīmā)	0,25 W (12 W programmatūras/ EPG atjaunināšanas režīmā)	0,25 W (13 W programmatūras/ EPG atjaunināšanas režīmā)
Ekrāna izšķirtspēja		1920 punkti (horizontāli) × 1080 rindas (vertikāli)		
Izmēri (apm.) (p. × a. × dz.)				
ar galda statīvu		127,1 × 79,8 × 31,2 cm	107,6 × 67,0 × 24,1 cm	107,4 × 66,9 × 24,1 cm
bez galda statīva		127,1 × 76,1 × 6,0 cm	107,6 × 65,2 × 6,0 cm	107,4 × 65,1 × 6,0 cm
Svars (apm.)				
ar galda statīvu		23,6 kg	16,7 kg	16,4 kg
bez galda statīva		19,2 kg	14,6 kg	14,1 kg
Komplektā iekļautie piederumi		Skat. 6. lpp. (Piederumu pārbaude).		
Papildpiederumi		Kronšteins montāžai pie sienas: SU-WL500 3D brilles: TDG-BR750/TDG-BR250/TDG-BR200/TDG-BR100/TDG-BR50 (izņemot modeli KDL-46EX65x) Kamera un mikrofons: CMU-BR100 USB bezvadu LAN adapteris: UWA-BR100		
Ekspluatācijas temperatūra		0–40 °C		
Ekspluatācijas mitrums		10–80% rel. mitr. (bez kondensāta)		

Modeļa nosaukums KDL-		40HX75x	40EX65x	32HX75x
Enerģija un citi parametri				
Energopadeves prasības		220–240 V maiņstrāva, 50 Hz		
Enerģijas efektivitātes klase		A	A	B
Ekrāna izmērs (mērot pa diagonāli)		Apm. 101,6 cm/40 collas	Apm. 101,6 cm/40 collas	Apm. 80,1 cm/32 collas
Elektroenerģijas patēriņš	"Mājas"/ "Standarta" režīmā	66,0 W	62,0 W	56,0 W
	"Veikals"/ "Spilgts" režīmā	119 W	115 W	93 W
Vidējais enerģijas patēriņš gadā ^{*1}		92 kWh	86 kWh	78 kWh
Elektroenerģijas patēriņš gaidstāves režīmā ^{*2}		0,25 W (12 W programmatūras/ EPG atjaunināšanas režīmā)	0,25 W (13 W programmatūras/ EPG atjaunināšanas režīmā)	0,25 W (12 W programmatūras/ EPG atjaunināšanas režīmā)
Ekrāna izšķirtspēja		1920 punkti (horizontāli) × 1080 rindas (vertikāli)		
Izmēri (apm.) (p. × a. × dz.)				
ar galda statīvu		94,3 × 59,6 × 24,1 cm	94,1 × 59,5 × 24,1 cm	75,6 × 49,2 × 22,6 cm
bez galda statīva		94,3 × 57,8 × 5,9 cm	94,1 × 57,6 × 6,0 cm	75,6 × 47,3 × 5,9 cm
Svars (apm.)				
ar galda statīvu		13,9 kg	13,6 kg	9,8 kg
bez galda statīva		11,8 kg	11,3 kg	8,0 kg
Komplektā iekļautie piederumi		Skat. 6. lpp. (Piederumu pārbaude).		

Modeļa nosaukums KDL-	40HX75x	40EX65x	32HX75x
Papildpiederumi	Kronšteins montāžai pie sienas: SU-WL500 3D brilles: TDG-BR750/TDG-BR250/TDG-BR200/TDG-BR100/TDG-BR50 (izņemot modeli KDL-40EX65x) Kamera un mikrofons: CMU-BR100 USB bezvadu LAN adapteris: UWA-BR100		
Ekspluatācijas temperatūra	0–40 °C		
Ekspluatācijas mitrums	10–80% rel. mitr. (bez kondensāta)		

Modeļa nosaukums KDL-	32EX65x	26EX55x	22EX55x	
Enerģija un citi parametri				
Enerģopadeves prasības	220–240 V maiņstrāva, 50 Hz			
Enerģijas efektivitātes klase	A	B	B	
Ekrāna izmērs (mērot pa diagonāli)	Apm. 80,1 cm/32 collas	Apm. 66,1 cm/26 collas	Apm. 54,8 cm/22 collas	
Elektroenerģijas patēriņš	“Mājas”/ “Standarta” režīmā	41,0 W	36,0 W	25,0 W
	“Veikals”/ “Spilgts” režīmā	85 W	61 W	45 W
Vidējais enerģijas patēriņš gadā* ¹	57 kWh	50 kWh	35 kWh	
Elektroenerģijas patēriņš gaidstāves režīmā* ²	0,25 W (13 W programmatūras/ EPG atjaunināšanas režīmā)	0,30 W (13 W programmatūras/ EPG atjaunināšanas režīmā)	0,30 W (13 W programmatūras/ EPG atjaunināšanas režīmā)	
Ekrāna izšķirtspēja	1920 punkti (horizontāli) × 1080 rindas (vertikāli)	1366 punkti (horizontāli) × 768 rindas (vertikāli)		
Izmēri (apm.) (p. × a. × dz.)				
ar galda statīvu	75,3 × 49,0 × 22,6 cm	64,2 × 42,6 × 18,7 cm	53,5 × 36,4 × 18,7 cm	
bez galda statīva	75,3 × 47,2 × 6,0 cm	64,2 × 41,2 × 5,9 cm	53,5 × 35,0 × 5,8 cm	
Svars (apm.)				
ar galda statīvu	9,7 kg	6,9 kg	5,7 kg	
bez galda statīva	7,8 kg	6,1 kg	4,9 kg	
Komplektā iekļautie piederumi	Skat. 6. lpp. (Piederumu pārbaude).			
Papildpiederumi	Kronšteins montāžai pie sienas: SU-WL500 (KDL-32EX65x) SU-WL100 (KDL-26/22EX55x) Kamera un mikrofons: CMU-BR100 USB bezvadu LAN adapteris: UWA-BR100			
Ekspluatācijas temperatūra	0–40 °C			
Ekspluatācijas mitrums	10–80% rel. mitr. (bez kondensāta)			

*¹ Elektroenerģijas patēriņš gadā aprēķināts, pamatojoties uz elektroenerģijas patēriņu televizoram, kas darbojas 365 dienas, 4 stundas dienā. Faktiskais elektroenerģijas patēriņš būs atkarīgs no televizora izmantošanas veida.

*² Norādītā gaidstāves jauda tiek sasniegta, kad televizorā ir pabeigti nepieciešamie iekšējie procesi.

Papildpiederumu pieejamība ir atkarīga no valsts/reģiona/televizora modeļa/noliktavas. Dizains un specifikācijas var tikt mainītas bez iepriekšēja brīdinājuma.

Piederumu uzstādīšana (Kronšteins montāžai pie sienas)

■ Klientiem

Produkta aizsardzības un drošības apsvērumu dēļ "Sony" iesaka televizoru uzstādīt "Sony" izplatītājiem vai licencētiem uzņēmējiem. Nemēģiniet to uzstādīt saviem spēkiem.

■ "Sony" izplatītājiem un darbu izpildītājiem

Uzstādīšanas un arī periodisko apkopju un pārbaūžu laikā pievērsiet lielu uzmanību drošībai.

Televizoru var uzstādīt, izmantojot SU-WL500 (izņemot modeli KDL-26/22EX55x) (30. lpp.) Kronšteins montāžai pie sienas (tiek pārdots atsevišķi) un SU-WL100 (tikai modelim KDL-26/22EX55x) (30. lpp.) Kronšteins montāžai pie sienas (tiek pārdots atsevišķi).

- Lai pareizi uzstādītu, izpildiet norādījumus, kas ietilpst komplektā ar Kronšteins montāžai pie sienas.
- Skat. 8. lpp. (Galda statīva atvienošana no televizora).

Šī produkta uzstādīšanai ir nepieciešamas atbilstošas zināšanas, it īpaši, lai noteiktu, vai siena spēs izturēt televizora svaru. Produkta piestiprināšanu pie sienas uzticiet "Sony" izplatītājiem vai licencētiem darbu uzņēmējiem, un uzstādīšanas laikā pievērsiet uzmanību drošībai. "Sony" neuzņemas atbildību par bojājumiem vai ievainojumiem, kas radušies nepareizas apiešanās vai uzstādīšanas dēļ.

SU-WL500

Uzstādot televizoru pie sienas, izņemiet skrūves no televizora aizmugures. Pārliedzieties, lai izņemtās skrūves tiktu glabātas drošā, bērniem nepieejamā vietā.

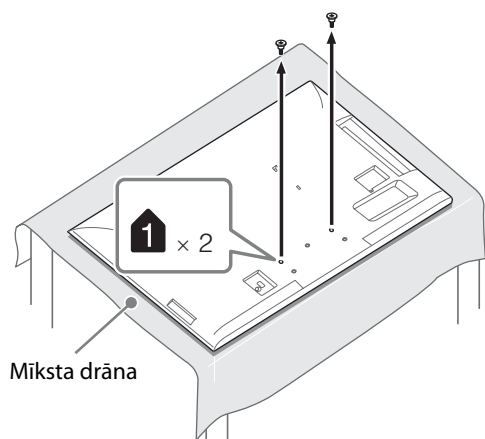

- Noņemot no televizora galda statīvu, novietojiet to ar leņķpvērstu displeju uz stabilas darba virsmas, kas ir lielāka par televizoru.
- Lai nepieļautu LCD displeja virsmas bojājumus, pārliedzieties, vai uz darba virsmas ir novietota miksta drāna.

SU-WL500 (izņemot modeli KDL-26/22EX55x)

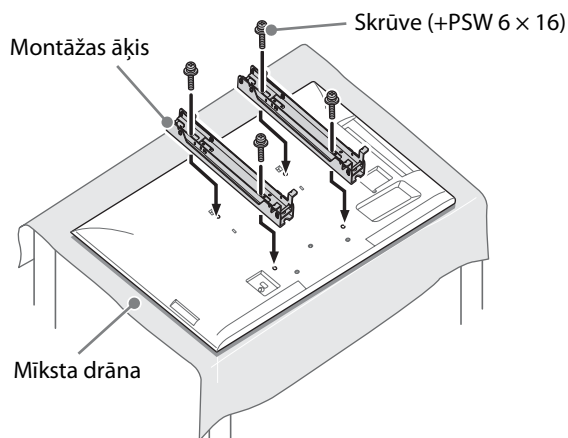

- Pievienojiet montāžas āķi, izmantojot četras skrūves, kas ietilpst komplektā ar Kronšteins montāžai pie sienas.
- No jauna piestiprinot galda statīvu, pārliecinieties, vai četras skrūves (iepriekš izņemtās) ir nostiprinātas to sākotnējos caurumos televizora aizmugurē.

SU-WL100 (tikai modelim KDL-26/22EX55x)

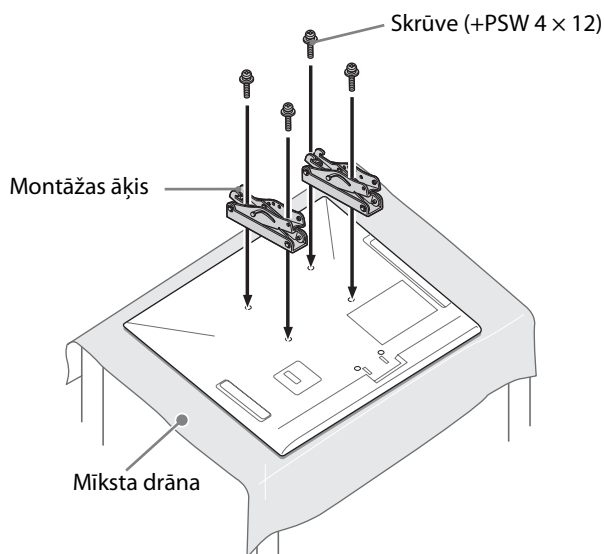

- Pievienojiet montāžas āķi, izmantojot četras skrūves, kas ietilpst komplektā ar Kronšteins montāžai pie sienas.
- No jauna piestiprinot galda statīvu, pārliecinieties, vai četras skrūves (iepriekš izņemtās) ir nostiprinātas to sākotnējos caurumos televizora aizmugurē.

Skrūvju un āķu atrašanās vietu diagramma/tabula

Modeļa nosaukums KDL-	Skrūves atrašanās vieta	Āķu atrašanās vieta
	SU-WL500	SU-WL500
55HX75x	e, j	b
46HX75x/46EX65x		
40HX75x/40EX65x		
32HX75x/32EX65x	e, g	c
	SU-WL100	SU-WL100
26EX55x	-	a
22EX55x	-	b

■ SU-WL500

Skrūves atrašanās vieta

uzstādot montāžas āķi uz televizora.

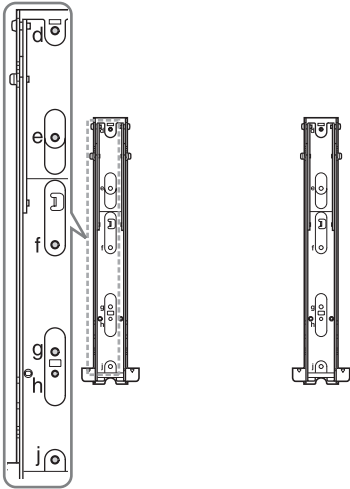

Āķu atrašanās vieta

uzstādot televizoru uz bāzes kronšteina.

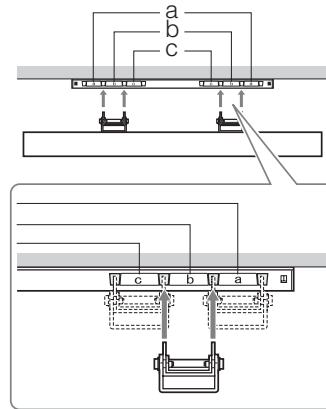

■ SU-WL100

Āķu atrašanās vieta

uzstādot televizoru uz bāzes kronšteina.

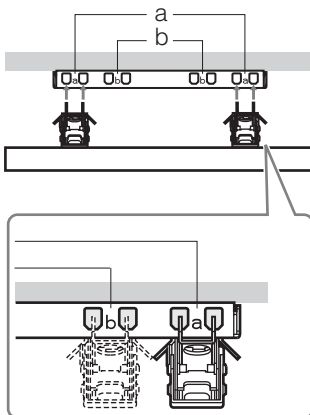

Televizora uzstādīšanas izmēru tabula

SU-WL500 (①)

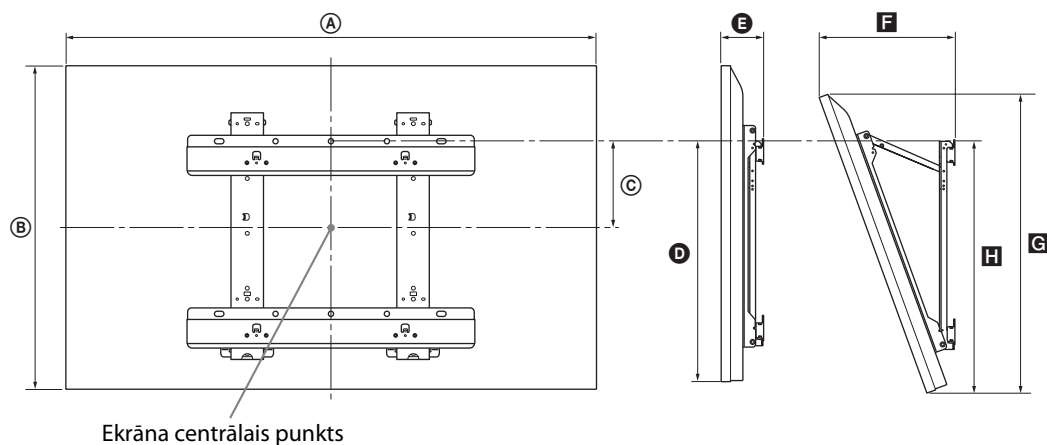

Ekrāna centrālais punkts

SU-WL100 (②)

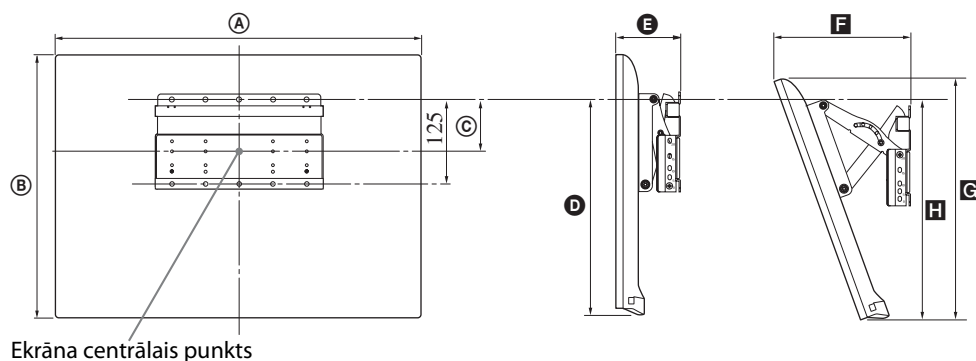

Ekrāna centrālais punkts

Vienība: cm

Modeļa nosaukums KDL-	Displeja izmēri		Ekrāna centra izmērs C	Garums katram montāžas leņķim				
	A	B		Leņķis (0°)		Leņķis (20°)		
				D	E	F	G	H
SU-WL500 (①)								
55HX75x	127,1	76,1	7,8	46,8	10,7	33,4	70,5	47,7
46HX75x	107,6	65,2	13,3	46,9	10,7	29,6	60,2	47,7
46EX65x	107,4	65,1	13,3	46,9	10,8	29,4	59,9	47,6
40HX75x	94,3	57,8	17,0	46,9	10,7	27,0	53,1	47,7
40EX65x	94,1	57,6	17,0	46,8	10,7	26,8	52,9	47,5
32HX75x	75,6	47,3	16,2	41,0	10,7	25,4	43,3	42,1
32EX65x	75,3	47,2	16,2	41,0	10,7	25,2	43,8	41,9
SU-WL100 (②)								
26EX55x	64,2	41,2	7,8	29,4	10,9	21,7	37,5	27,6
22EX55x	53,5	35,0	10,8	29,5	10,6	19,3	31,7	27,6

Izmēri iepriekš redzamajā tabulā var nedaudz mainīties atkarībā no uzstādīšanas.

BRĪDINĀJUMS

Sienai, pie kuras uzstādīs televizoru, jāspēj izturēt svaru, kas vismaz četras reizes pārsniedz televizora svaru. Svaru skatiet 26. lpp.–28. lpp. (Specifikācijas).

Drošības informācija

BRĪDINĀJUMS

Baterijas nedrīkst pārāk sakarst, piemēram, tās nedrīkst pakļaut saules staru, uguns vai citu siltuma avotu iedarbībai.

Uzstādīšana/iestatīšana

Televizora uzstādīšana un izmantošana ir jāveic atbilstoši šiem norādījumiem, lai izvairītos no aizdegšanās, elektriskajiem triecieniem, bojājumiem un/vai ievainojumiem.

Uzstādīšana

- Televizors ir jāuzstāda netālu no viegli pieejamas strāvas padeves rozetes.
- Novietojiet televizoru uz stabilas, līdzenas virsmas.
- Uzstādīšana pie sienas ir jāveic tikai kvalificētam servisa personālam.
- Drošības apsvērumu dēļ ir ļoti ieteicams izmantot tikai Sony piederumus, tai skaitā:
 - Kronšteins montāžai pie sienas: SU-WL500 (izņemot modeli KDL-26/22EX55x)
 - SU-WL100 (tikai modelim KDL-26/22EX55x)

- "Montāžas āķu piestiprināšanai pie televizora izmantojiet tikai komplektā ar kronšteinu montāžai pie sienas iekļautās skrūves." Šīs skrūves ir īpaši veidotas, lai to garums būtu no 8 mm līdz 12 mm, mērot no montāžas āķa piestiprināšanas virsmas. Skrūvju diametrs un garums ir atšķirīgs atkarībā no balsteņa montāžai pie sienas modeļa. Citu skrūvju izmantošanas rezultātā var rasties televizora iekšēji bojājumi, tas var nokrist utt.

Min. 26 collu televizoram: 6,5–10 mm
32 collu televizoram maks.: 8–12 mm

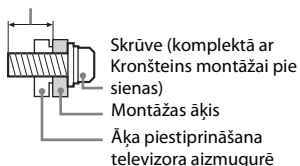

Transportēšana

- Pirms televizora transportēšanas atvienojiet visus vadus.
- Liela televizora transportēšanai ir nepieciešami divi vai trīs cilvēki.

- Pārnēsot televizoru ar rokām, turiet to tā, kā norādīts attēlā. Nedrīkst saspiest/pakļaut slodzei LCD paneli un ekrāna ietvaru.



KDL-26/22EX55x

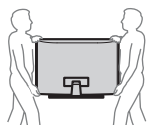

KDL-55/46/40/32HX75x,
KDL-46/40/32EX65x

- Televizora transportēšanas laikā nepakļaujiet to grūdieniem vai pārmērīgām vibrācijām.
- Transportējot televizoru remonta veikšanai vai pārvācoties uz citu dzīvesvietu, iepakojiet to, izmantojot oriģinālo kastī un iepakojuma materiālus.

Ventilācija

- Nekad neaizsedziet ventilācijas atveres un neko neievietojiet korpusā.
- Ap televizoru atstājiet brīvu vietu atbilstoši zemāk redzamajam attēlam.
- Lai nodrošinātu pietiekamu gaisa cirkulāciju, montāžai pie sienas ļoti ieteicams izmantot "Sony" kronšteinu.

Uzstādīts pie sienas

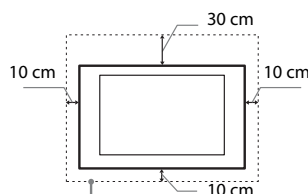

Atstājiet vismaz tik daudz brīvas vietas ap televizoru.

Uzstādīts ar statīvu

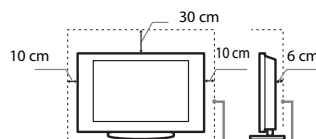

Atstājiet vismaz tik daudz brīvas vietas ap televizoru.

- Lai nodrošinātu atbilstošu ventilāciju un novērstu netīrumu vai putekļu uzkrāšanos, rīkojieties šādi:
 - Nenovietojiet televizoru plakaniski, neuzstādiet to otrādi, at muguriski vai sāniski.
 - Nenovietojiet televizoru uz skapja, paklāja, gultas vai skapi.
 - Nepārkļāviet televizoru ar audumu, piemēram, aizkariem, vai tādiem priekšmetiem, kā, piemēram, avizes.

- Neuzstādiet televizoru atbilstoši zemāk redzamajam attēlam.

Tādējādi tiek bloķēta gaisa cirkulācija.

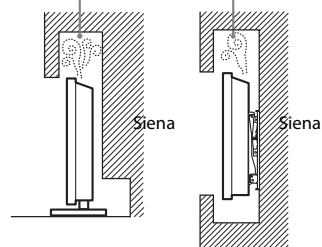

Strāvas padeves vads

Strāvas padeves vads un kontaktligzda ir jālieto atbilstoši šiem norādījumiem, lai izvairītos no aizdegšanās, elektriskajiem triecieniem, bojājumu rašanās un/vai ievainojumu gūšanas:

- Izmantojiet tikai Sony ražojuma strāvas padeves vadus.
- Pilnībā ievietojiet kontaktdakšu rozetē.
- Darbiniet televizoru tikai ar 220-240 V AC strāvas padevi.
- Pievienojot vadus, drošības dēļ atvienojiet strāvas padeves vadu no kontaktligzdas un uzmanieties, lai kājas neaizķertos aiz vadiem.
- Pirms darbību veikšanas ar televizoru vai tā pārvietošanas atvienojiet strāvas padeves vadu no kontaktligzdas.
- Neļaujiet strāvas padeves vadam atrasties tiešā siltuma avotu tuvumā.
- Atvienojiet kontaktdakšu no kontaktligzdas un regulāri to tīriet. Ja kontaktdakšu pārkļāj putekļi un tie uzkrāj mitrumu, var tikt bojāta kontaktdakšas izolācija, kā rezultātā var notikt aizdegšanās.

Piezīmes

- Neizmantojiet komplektā iekļauto strāvas padeves vadu ar citu aprīkojumu.
- Strāvas padeves vadu nedrīkst pārmērīgi saspiest, saliekt vai savērt. Tādējādi var tikt atsegtas vai bojātas vadu dzīslas.
- Neveiciet strāvas padeves vada modifikācijas.
- Nenovietojiet smagus priekšmetus uz strāvas padeves vada.
- Veicot vada atvienošanu no rozetes, nevelciet aiz vada.
- Nepievienojiet pārāk daudz ierīces vienai kontaktligzdai.
- Neizmantojiet valjīgas kontaktligzdas.

Aizliegtais izmantojums

Neuzstādiet/neizmantojiet televizoru zemāk uzskaitītajās un tām līdzīgās vietās, vidēs vai situācijās, jo pretējā gadījumā var tikt traucēta televizora normāla darbība un izraisīta aizdegšanās, elektriskie triecieni, bojājumi un/vai gūti ievainojumi.

Atrašanās vietas

- Ārpus telpām (tiešā saules staru ietekmē), pludmalē, uz kuģa vai cita ūdens transportlīdzekļa, medicīniskās iestādēs, nestabilās vietās, ūdens tuvumā vai vietās, kur ierīce tiek pakļauta lietussaima vai dūmu iedarbībai.
- Ja televizors ir novietots publiskās pirts vai karstavota ģērbtuvē, televizoru var bojāt gaisā esošais sērs u. c.



- Lai attēlu kvalitāte būt labāka, nevēršiet ekrānu tieši pret saulesgaismu vai mākslīgās gaismas avotu.
- Centieties nepārvietot televizoru no aukstas telpas siltā telpā. Straujas telpas temperatūras svārstību rezultātā var kondensēties mitrums. Šādā gadījumā var pasliktināties televizora attēla un/vai krāsu kvalitāte. Ja mitrums tomēr ir kondensējies, ļaujiet tam pirms televizora ieslēgšanas pilnībā izgarot.
- Nekad nesmidziniet ūdeni vai mazgāšanas līdzekli tieši virsū televizoram. Tas varētu notecēt līdz ekrāna vai ārējo daļu apakšmalai, iekļūst televizora iekšienē un izraisīt televizora bojājumus.



Vide

- Karstas, mitras vai ļoti putekļainas vietas; vietas, kur var iekļūt insekti, kur ierīce var tikt pakļauta mehāniskām vibrācijām, uzliesmojošu/degošu objektu tuvumā (sveču utt.). Televizoru nedrīkst pakļaut šķidrums ietekmei un uz tā nedrīkst novietot ar šķidrumiem pildītus priekšmetus, piemēram, vāzes.
- Nenovietojiet televizoru mitrā vai putekļainā vietā vai telpā, kurā ir eļļaini dūmi vai tvaiki (plīts vai mitrinātāju tuvumā). Rezultātā iespējama aizdegšanās, elektriskie triecieni vai deformācija.



- Neuzstādiet televizoru vietās, kur tas varētu būt pakļauts īpaši augstai temperatūrai, piemēram, tiešos saules staros, radiatora vai sildīšanas ventilatora tuvumā. Šādās vietās televizors var pārkarst, un tādējādi televizora karkass var deformēties un/vai televizors var sākt darboties kļūdaini.

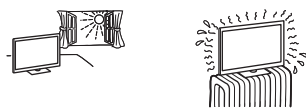

Situācija

- Neizmantojiet televizoru, kad jūsu rokas ir slapjas, kad ir noņemta daļa no korpusa vai ir pievienotas papildierīces, kuru izmantošanu neiesaka ražotājs. Pārķona negaisa laikā atvienojiet televizoru no strāvas padeves tīkla un gaisa antenas.

- Neuzstādiet televizoru tā, lai tas izslietos gaisā. Tāpēc iespējami ievainojumi vai bojājumi, cilvēkam vai priekšmetam ietrietoties televizorā.

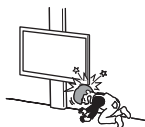

Bojātas sastāvdaļas

- Nemetiet priekšmetus pret televizoru. Trieciena rezultātā var tikt bojāts ekrāna stikls un izraisīti ievainojumi.
- Ja televizora virsmā parādās plaisas, nepieskarieties tam pirms kontaktdakšas atvienošanas no rozetes. Pretējā gadījumā pastāv iespēja saņemt elektrisko triecienu.

Kad televizors netiek izmantots

- Ja televizors vairākas dienas netiks izmantots, ekoloģisku un drošības apsvērumu dēļ tas ir jāatvieno no elektrotīkla.
- Televizors netiek atvienots no elektrotīkla, kad tas tiek vienkārši izslēgts, tāpēc atvienojiet kontaktdakšu no rozetes, lai televizoru pilnībā atvienotu no elektrotīkla.
- Tomēr dažu televizoru funkciju pareizai darbībai var būt nepieciešama televizora atrašanās gaidstāves režīmā.

Bērniem

- Neļaujiet bērniem kāpt uz televizora.
- Uzglabājiet nelielus piederumus bērniem nepieejamā vietā, jo piederumus var nejauši norīt.

Ja notiek šādas problēmas...

Nekavējoties **izslēdziet** televizoru un atvienojiet to no strāvas padeves tīkla, ja notiek kāda no šīm problēmām.

Vēršieties pie izplatītāja vai Sony servisa centrā, lai jūsu televizoru pārbaudītu kvalificēti servisa darbinieki.

Kad:

- Ir bojāts strāvas padeves vads.
- Valīga kontaktligzda.
- Televizors ir guvis bojājumus nomešanas vai trieciena saņemšanas rezultātā.
- Caur atvērumiem korpusā iekļūst šķidrums vai cieti priekšmeti.

Brīdinājums

Lai novērstu aizdegšanos, nekad neļaujiet šim produktam atrasties sveču vai citu atklātas liesmas avotu tuvumā.



Par LCD ekrāna temperatūru

Kad LCD ekrāns tiek izmantots ilgu laiku posmu, aptverošās apmales sasilst. Pieskaroties tām ar roku, sajūtīsiet siltumu.

Piesardzības pasākumi

Televīzijas skatīšanās

- Dažiem cilvēkiem 3D video attēlu skatīšanās vai 3D spēļu norises laikā var rasties nepatīkamas izjūtas (piemēram, redzes vājums, nogurums vai nelabums). Sony iesaka visiem skatītājiem 3D video attēlu skatīšanās vai 3D spēļu norises laikā regulāri atpūsties. Nepieciešamais pārtraukuma laiks atkarīgs no katra cilvēka individuālajām prasībām. Jums pašam jāizlemj, kas būtu vispiemērotākais. Ja jūtaties slikti, vajadzētu pārtraukt 3D video attēlu skatīšanos vai 3D spēļu spēlēšanu, līdz diskomforta sajūta beidzas, un jākonsultējas ar ārstu, ja rodas šāda nepieciešamība. Lai iegūtu jaunāko informāciju, skatiet arī (i) jebkuras citas ierīces, ko izmantojat kopā ar šo televizoru, detalizētu rokasgrāmatu un (ii) mūsu mājas lapu (<http://www.sony-europe.com/myproduct>). Mazu bērnu (it īpaši vecumā līdz sešiem gadiem) redze joprojām attīstās. Konsultējieties ar savu ārstu (piemēram, pediatru vai acu ārstu), pirms atļaujāt maziem bērniem skatīties 3D video attēlus vai spēlēt 3D spēles. Pieaugušajiem vajadzētu uzraudzīt mazus bērnus, lai pārliecinātos, ka tie ievēro augstāk minētos norādījumus.
- Neizmantojiet, neuzglabājiet un neatstājiet 3D brilles vai akumulatoru uguns tuvumā vai vietās ar paaugstinātu temperatūru, piemēram, tiešos saules staros vai saules pieslidītā automašīnā.
- Izmantojot 3D funkcijas simulāciju, ņemiet vērā, ka redzamais attēls ir televizora pārveidots oriģināls.
- Televīzijas skatīšanos veiciet mērenā apgaismojumā, jo televīzijas skatīšanās nepietiekama apgaismojuma apstākļos vai ilgstošā laika periodā piepūlē acis.
- Izmantojot austiņas, noregulējiet skaļumu, lai izvairītos no pārmērīga skaļuma, kas var izraisīt dzirdes bojājumus.

LCD ekrāns

- Kaut arī LCD ekrāna ražošanā ir izmantotas augstas precizitātes tehnoloģijas un 99,99% vai vairāk pikseļu ir efektīvi, ekrānā var būt redzami melni punkti vai spilgti punkti (sarkanā, zilā, vai zaļā krāsā). Tā ir LCD ekrāna strukturāla īpašība un nenorāda uz darbības traucējumiem.
- Nespiediet un neskrāpējiet priekšējo filtru un nenovietojiet priekšmetus uz televizora virsmas. Attēls var kļūt nevienāds, vai LCD ekrāns var tikt bojāts.
- Ja televizors tiks izmantots aukstā vietā, var notikt attēla "izmērēšanās" vai attēls var kļūt tumšs. Tas nenorāda uz darbības traucējumiem. Šīs parādības pazudīs, kad paaugstināsies apkārtējā temperatūra.
- Ja ilgstoši tiek rādīti nekustīgi attēli, var rasties attēla dubultošanās. Pēc dažiem mirkliem tā var pazust.

- Televizora izmantošanas laikā ekrāns un korpuss uzsilst. Tas nav darbības traucējums.
- LCD ekrāns satur nelielu šķidro kristālu daudzumu. Atbrīvojoties no tām, ievērojiet vietējos noteikumus un likumdošanas aktus.

Apiešanās ar televizora ekrāna virsmu/korpusu un to tīrīšana

Pirms tīrīšanas obligāti atvienojiet televizora strāvas padeves vadu no rozetes.

Lai novērstu materiāla sadrupšanu vai ekrāna pārklājuma bojājumus, ir jāievēro šādi drošības noteikumi.

- Lai notīrītu putekļus no ekrāna virsmas/korpasa, viegli noslaukiet to ar mikstas drānas gabalu. Ja putekļus tādējādi neizdodas notīrīt, noslaukiet ar vājā tīrīšanas līdzekļa šķīdumā viegli samitrinātu mikstas drānas gabalu.
- Nekad nesmidziniet ūdeni vai mazgāšanas līdzekli tieši virsū televizoram. Tas varētu notecēt līdz ekrāna vai ārējo daļu apakšmalai, iekļūt televizora iekšienē un izraisīt televizora bojājumus.



- Nekad neizmantojiet abrazīvus materiālus, sārmainus/skābus tīrīšanas līdzekļus, tīrīšanas pulveri vai gaistošus šķīdinātājus, piemēram, spirtu, benzīnu vai insekticīdu. Šādu vielu izmantošana vai to ilgstoša saskarsme ar gumijas vai vinila materiāliem var izraisīt ekrāna virsmas vai korpasa materiāla bojājumus.
- Atbilstoša ventilācijas nodrošināšana ir ieteicama periodiska ventilācijas atveru tīrīšana ar putekļu sūcēju.
- Noregulējot televizora lenķi, televizora pārvietošanu veiciet lēnām, lai novērstu tā nokrišanu vai noslidēšanu no galda statīva.

Neobligātie piederumi

- Neobligātajām sastāvdaļām vai jebkurai elektromagnētiskā starojuma avotam nav jāatrodas televizora tuvumā. Pretējā gadījumā var rasties attēla kropļojumi vai skaņas defekti.
- Šis aprīkojums ir pārbaudīts un atzīts par atbilstošu elektromagnētiskās saderības (EMC) direktīvā noteiktajiem ierobežojumiem, izmantojot par 3 metriem īsāku savienojuma signāla kabeli.

(Bridinājums par tālvadības pults lietošanu)

Piezīmes

- Ievietojot baterijas, ievērojiet pareizu polaritāti.
- Neizmantojiet kopā dažāda veida baterijas vai vecas un jaunas baterijas.
- No izlietotajiem baterijām atbrīvojieties videi draudzīgā veidā. Noteiktos reģionos var būt attiecīgi noteikumi, kas regulē atbrīvošanos no baterijām. Lūdzu, sazinieties ar vietējām varas iestādēm.
- Esiet uzmanīgi, apejoties ar tālvadības pulti. Nepieļaujiet tās nokrišanu vai uzskāpšanu uz tās, kā arī nepakļaujiet to jebkāda veida šķidruma iedarbībai.
- Novietojiet tālvadības pulti siltuma avota tuvumā vai mitrā telpā, kā arī nepakļaujiet tiešai saules staru ietekmei.

Ierīces bezvadu funkcija

- Neizmantojiet šo ierīci medicīniskā aprīkojuma (elektrokardiostimulatoru u.c.) tuvumā, jo var rasties medicīniskā aprīkojuma darbības traucējumi.
- Lai arī šī ierīce pārraida/saņem kodētus signālus, uzmanieties no to nepilnvarotās pārtveršanas. Mēs neuzņemamies atbildību par problēmām, kas var rasties tās rezultātā.

Atbrīvošanās no televizora



Atbrīvošanās no vecām elektriskām un elektroniskām ierīcēm (piemērojama)

Eiropas Savienībā un citās Eiropas valstīs ar atkritumu atsevišķas savākšanas sistēmām)

Šis simbols uz produkta vai tā iesaiņojuma norāda, ka šo produktu nedrīkst izmest sadzīves atkritumos. To nepieciešams nodot attiecīgā savākšanas punktā elektrisko un elektronisko ierīču pārstrādei. Nodrošinot pareizu atbrīvošanos no šī produkta, palīdzēsiet novērst potenciālās negatīvās sekas videi un cilvēku veselībai, kas varētu rasties šī produkta nepareizas apsaimniekošanas rezultātā. Materiālu pārstrāde palīdzēs saglabāt dabas resursus. Lai iegūtu sīkāku informāciju par šī produkta pārstrādi, sazinieties ar vietējo pašvaldību, vietējo sadzīves atkritumu savākšanas dienestu vai veikalu, kurā iegādājāties šo produktu.



**Atbrīvošanās no
izlietotām
baterijām
(piemērojama
Eiropas Savienībā
un citās Eiropas**

**valstīs ar atkritumu
atsevišķas savākšanas
sistēmām)**

Šis simbols uz baterijas vai uz tās iesaiņojuma norāda, ka šī produkta komplektācijā iekļauto bateriju nedrīkst izmest sadzīves atkritumos. Uz noteiktām baterijām šis simbols var tikt izmantots kopā ar ķīmiskā elementa simbolu. Dzīvsudraba (Hg) vai svina (Pb) ķīmiskā elementa simbols tiek pievienots, ja baterija satur vairāk nekā 0,0005% dzīvsudraba vai 0,004% svina. Nodrošinot pareizu atbrīvošanos no šīs baterijas, palīdzēsiet novērst potenciālās negatīvās sekas videi un cilvēku veselībai, kas varētu rasties tās nepareizas apsaimniekošanas rezultātā. Materiālu otrreizēja pārstrāde palīdzēs saglabāt dabas resursus. Gadījumos, kad produktiem drošības, darbības vai datu integritātes labad nepieciešams pastāvīgs pieslēgums pie iebūvētās baterijas, to drīkst nomainīt tikai kvalificēts servisa personāls. Lai nodrošinātu pareizu apiešanos ar bateriju, produktu tā kalpošanas laika beigās nododiet attiecīgā savākšanas punktā elektrisko un elektronisko ierīču pārstrādei. Par visām citām baterijām skatiet nodaļā par šo bateriju drošu izņemšanu no produkta. Nododiet bateriju attiecīgā savākšanas punktā izlietoto bateriju pārstrādei. Lai iegūtu sīkāku informāciju par šī produkta vai baterijas pārstrādi, sazinieties ar vietējo pašvaldību, vietējo sadzīves atkritumu savākšanas dienestu vai veikalu, kurā iegādājāties šo produktu.



Noderīga informācija par Sony produktiem

<http://www.sony-europe.com/myproduct/>



4412002221

4-412-002-22(1)

<http://www.sony.net/>

© 2012 Sony Corporation