

Multi-Function DVD Recorder

Käyttöohjeet



VRD-MC5

Turvallisuusmääräykset

VAROITUS

Tulipalon ja sähköiskun vaaran pienentämiseksi älä altista tätä laitetta sateelle tai kosteudelle.

Tulipalon tai sähköiskun estämiseksi älä laita laitteen päälle nesteellä täytettyjä esineitä, kuten maljakoita.

Älä asenna tätä laitetta suljettuun paikkaan, kuten kirjahyllyyn tai vastaavaan kalusteeseen.

MUISTUTUS:

Optisten laitteiden käyttö tämän laitteen kanssa lisää silmävaurioiden riskiä. Koska tässä DVD-monitoimitallentimessa käytetty lasersäde on haitallinen silmille, älä yritä purkaa koteloä. Jätä huoltotoimet valtuutetuille tekniikoille.

Tämä laite on luokiteltu LUOKAN 1 LASERLAITTEEKSI. LUOKAN 1 LASERLAITE -merkinä sijaitsee laitteen pohjassa ulkopinnalla.

CLASS 1
LASER PRODUCT
LASER KLASSE 1
PRODUKT

LUOKAN 1 LASERLAITE
LUOKAN 1 LASERLAITE

Tämä merkinä sijaitsee kotelon sisällä olevassa lasersäteen suojakotelossa.



Tämän merkin tarkoituksena on varoittaa kameran käyttäjää kameran sisällä olevasta vaarallisesta jännitteestä, joka saattaa olla riittävän voimakas aiheuttamaan sähköiskun.



Tämän merkin tarkoituksena on huomauttaa kameran käyttäjää sen mukana toimitetuissa asiakirjoissa olevista tärkeistä käyttö- ja kunnossapito- sekä huolto-ohjeista.

Tämä graafinen symboli sijaitsee laitteen pohjassa.

Tärkeitä turvaohjeita

- 1) Lue nämä ohjeet.
- 2) Säilytä nämä ohjeet.
- 3) Ota kaikki varoitukset huomioon.
- 4) Noudata kaikkia ohjeita.
- 5) Älä käytä tätä laitetta veden lähellä.
- 6) Puhdista vain kuivalla liinalla.
- 7) Älä tuki tuuletusaukkoja. Asenna valmistajan suositusten mukaisesti.
- 8) Älä asenna lähelle mitään lämmönlähteitä, kuten lämmityspattereita, lämmitysventtiilejä, uuneja tai muita lämpöä tuottavia laitteita (mukaan luettuina vahvistimet).
- 9) Älä ohita polaroidun tai maadoitetun pistokkeen suojatarkoitusta. Polaroidussa pistokkeessa on kaksi kieltä, joista toinen on toista leveämpi. Maadoitetussa pistokkeessa

on kaksi kieltä ja kolmas maadoituspiikki. Leveä kieli tai kolmas piikki ovat turvaominaisuus. Jos toimitettu pistoke ei sovi pistorasiaan, pyydä sähköasentajaa vaihtamaan vanhentunut pistoke.

10) Suojaa virtajohto, ettei sen päältä kävellä tai ettei se joudu puristuksiin erityisesti pistokkeen, jatkojohtojen ja siltä kohdalta, jossa se lähtee laitteesta.

11) Käytä ainoastaan valmistajan hyväksymiä lisälaitteita/varusteita.

12) Käytä ainoastaan valmistajan suositteleman tai laitteen kanssa myydyin telineen, jalustan, kolmijalan, kannattimen tai pöydän kanssa. Telineitä käytettäessä tulee telinettä ja samalla laitetta siirrettäessä noudattaa varovaisuutta kaatumisesta aiheutuvien vahinkojen välttämiseksi.



13) Irrota tämän laitteen pistoke ukkosmyrskyn aikana tai kun sitä ei käytetä pitkään aikaan.

14) Jätä huoltotoimet valtuutetuille huoltoteknikoille. Huolto on tarpeen, kun laite on vaurioitunut millä tahansa tavalla, esimerkiksi virtajohto tai pistoke on vahingoittunut, laitteelle on kaatunut nestettä tai sen sisään on joutunut vieras esine, laite on ollut alttiina sateelle tai kosteudelle, laite ei toimi normaalisti tai se on tippunut.

FCC-yhdenmukaisuus

Tämä laite on testattu ja sen on todettu täyttävän Luokan B digitaalilaitteille asetetut vaatimukset FCC-sääntöjen osan 15 määräysten mukaisesti. Nämä rajoitukset on suunniteltu tuottamaan riittävä suojaus haitallisilta häiriöiltä asennuksessa asuinalueella.

Tämä laite tuottaa, käyttää ja voi säteillä radiotaajuusenergiaa, ja ellei sitä asenneta tai käytetä ohjeiden mukaisesti, se saattaa haitallisesti häiritä radioliikennettä. Mutta ei ole myöskään täysinä takeita sille, ettei häiriöitä esiintyisi missä tahansa asennuksessa. Jos tämä laite aiheuttaa haitallisia häiriöitä radio- tai tv-vastaanottoon, mikä voidaan todeta kytkemällä tämä laite päälle ja pois päältä vastaanottimen ollessa päällä, laitteen omistajaa suositellaan yrittämään häiriöiden

poistamista yhdellä tai useammalla seuraavista toimenpiteistä:

- Suunttaa antenni uudelleen tai vaihda sen paikkaa.
- Siirrä laitetta etäämmälle radio- tai tv-vastaanotimesta.
- Kytke tämän laitteen virtajohto pistorasiaan, joka on eri virtapiirissä kuin häirityn vastaanottimen pistorasia.
- Kysy neuvoa laitteen myyneestä liikkeestä tai kokeneelta radio/tv-asentajalta.

Laitteen omistajaa muistutetaan siitä, että kaikki laitteeseen itse tehdyt muutokset tai korjaukset, joita ei erityisesti mainita näissä käyttöohjeissa, saattavat mitätöidä laitteen omistajan oikeuden käyttää tätä laitetta.

Tämän tuotteen valmistaja on Sony Corporation, 1-7-1 Konan Minato-ku Tokyo, 108-0075 Japani. EMC- ja tuoteturvallisuusasioista vastaava edustaja on Sony Deutschland GmbH, Hedelfinger Strasse 61, 70327 Stuttgart, Saksa. Huolto- tai takuuasioissa katso erillisissä huolto- tai takuuasiakirjoissa ilmoitetut osoitteet.

Verkkolaitetta koskevia huomautuksia

- Varmista, että pistorasia on lähellä laitetta ja että siihen pääsee helposti käsiksi.
- Käytä laitteen mukana toimitettua verkkolaitetta ja virtajohtoa.
- Älä käytä mitään muuta verkkolaitetta. Seurauksena voi olla toimintahäiriö.
- Kytke verkkolaitte helposti käsillä olevaan pistorasiaan.
- Älä koske verkkolaitteeseen märin käsin.
- Jos huomaat jotakin poikkeavaa verkkolaitteen toiminnassa, irrota se heti pistorasiasta.
- Käytä kuluttajakäyttöön myytävää verkkopistokkeen sovittinta tarvittaessa pistorasian mukaan.

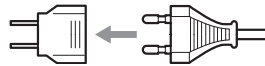

- Laite pysyy kytkettynä verkkovirtalähteeseen niin kauan kuin se on kytkettynä pistorasiaan, vaikka virta olisi sammutettu itse laitteesta.

Nimikilpi sijaitsee laitteen pohjassa.

USA:ssa asuville asiakkaille

Malli- ja sarjanumerotiedot

Laitteen etiketti sijaitsee laitteen pohjassa.



Kirjoita sarjanumero alla olevaan tilaan.

Ilmoita se aina, kun otat yhteyttä Sonyyn tätä tuotetta koskevilla kysymyksissä.

Malli: VRD-MC5

Sarjanumero: _____

Isossa-Britanniassa ja Irlannissa asuvia asiakkaita koskeva ilmoitus

Laitteessa on standardin BS1363 mukainen valettu pistoke turvallisuuden ja helppokäyttöisyyden takaamiseksi. Jos pistokkeen sulake pitää vaihtaa, on käytettävä nimellisarvoiltaan toimitetun kaltaista sulaketta, jolla on ASTA- tai BSI-hyväksyntä BS1362 (ts. merkintä  tai ). Jos laitteen mukana toimitetussa pistokkeessa on irrotettava sulakkeen kansi, muista kiinnittää sulakkeen kansi sulakkeen vaihtamisen jälkeen. Älä milloinkaan käytä pistoketta ilman sulakkeen kantta. Jos sulakkeen kansi häviää, ota yhteyttä lähimpään Sony-huoltoon.

Vanhojen sähkö- ja elektroniikkalaitteiden hävittäminen (Sovellettavissa Euroopan unionissa ja muissa Euroopan maissa, joissa on erilliset keräysjärjestelmät)



Tämä tuotteessa tai sen pakkauksessa oleva symboli ilmoittaa, ettei tätä tuotetta saa käsitellä talousjätteenä. Se tulee sen sijaan jättää sopivaan sähkö- ja elektroniikkalaitteiden kierrätyspisteeseen. Takaamalla,

että tämä tuote hävitetään oikealla tavalla, autat estämään sen aiheuttamat mahdolliset kielteiset vaikutukset ympäristölle ja ihmisten terveydelle, mikä voisi muussa tapauksessa olla seurauksena tämän tuotteen epäasianmukaisesta hävitystavasta. Eri materiaalien kierrätys auttaa luonnon raaka-aineiden säästämässä. Lisätietoja tämän tuotteen kierrätyksestä saat asuinkuntasi virkamiehiltä, paikallisista jätehuoltoliikkeistä tai liikkeestä, josta ostit tämän tuotteen.

Sisältö

Turvallisuusmääräykset	2
------------------------------	---

DVDirect-esittely

Ominaisuudet	8
Tästä käsikirjasta	9
Paketin sisältö	11
Osat ja säätimet	12
Virran kytkeminen/sammuttaminen	16
Navigaationäyttö	17
Toimintoihin siirtyminen valikosta	18
Levyn lataaminen	19
Muistikortin lataaminen	21

Video-DVD-levyn luominen

Video-DVD- ja AVCHD-levyn luominen	22
Kopiointityypit	22
Tietoa Video-DVD- ja AVCHD- levyistä	25
Videokamerat/videolaitteet, tallennuslaatu ja liitäntä	27
Käyttökelpoinen levy	29
Tietoa luoduista Video-DVD- ja AVCHD-levyistä	30
Kopiointi Handycamilta® (HDD/ Memory Stick) –Yhden painalluksen kopiointi–	32
Kopioiminen Handycamilta® (HDD/ Memory Stick) –Kopiointitilan avulla–	35
Ennen kopiointitilan valitsemista	35
Full Dubbing (Täysi kopiointi) ..	37

Incremental Dubbing (Täydentävä kopiointi)	38
Playlist Dubbing (Toistoluettelon kopiointi)	40
Scene Selection Dubbing (Kohtausvalintojen kopiointi)	41
Kopioiminen Handycamilta® (DVD)	43
Ennen kopiointitilan valitsemista	43
Full Dubbing (Täysi kopiointi) ..	45
Consolidation Dubbing (Yhdistämiskopiointi)	46
Kopioiminen Handycamilta® (DV/ D8) tai digitaaliselta DV- videokameralta	48
Ennen kopiointitilan valitsemista	48
Full Dubbing (Täysi kopiointi) ..	49
Manuaalinen kopiointi	50
Kopioiminen videolaitteilta	52

Valokuva-DVD-levyn luonti

Valokuva-DVD-levyn luonti	55
Kopiointityypit	55
Luoduista valokuva-DVD-levyistä –Valokuva-DVD-levytyypit–	56
Videokamerat/valokuvalaitteet, tallennusväline ja liityntä	57
Valokuva-DVD-levyjen luontiin käytettävissä olevat levyt	58
Luoduista valokuva-DVD- levyistä	58
Muistikortille/Handycamiin® tallennettujen kuvien kopioiminen	60

Luodun DVD-levyn viimeistely/katselu

Luodun levyn poistaminen/ viimeisteleminen	65
Video-DVD- ja valokuva-DVD- levyn esikatselu	68

Käyttöönotto

Setup-valikon käyttö	71
Rec Quality (Tallennuslaatu)	72
Auto Stop Timer (Automaattisen pysäytyksen ajastus)	72
Auto Chapter (Automaattinen jaksojen lisäys)	72
DVD-valikko	73
Slideshow Music (Diaesityksen musiikki)	73
Slideshow Creation (Diaesityksen luonti)	74
Finalize disc (Levyn viimeistely)	74
Erase disc	76
System Info (Järjestelmän tiedot)	77
Demo (Esittelytoiminto)	77
Color System (Värijärjestelmä) ..	77
Language (Kieli)	77

Lisätietoja

Levyistä	78
Yhteensopivat kirjoitettavat levyt	78
Muistikorteista	79
Tietoja Memory Stick - muistikortista	79
CompactFlash/SD/xD- Picture Card -muistikorteista	80
Yleisiä käyttöohjeita	81
Tekniset tiedot	82

- DVDirect, Handycam, CyberShot, Memory Stick ja logot ovat Sony Corporationin tavaramerkkejä tai rekisteröityjä tavaramerkkejä.
- "PLAYSTATION" on Sony Computer Entertainment Inc:n rekisteröity tavaramerkki.
- Muut tässä käytetyt järjestelmien ja tuotteiden nimet ovat valmistajiensa rekisteröityjä tavaramerkkejä tai tavaramerkkejä, vaikka merkintöjä TM ja ® ei käytetä tässä tekstissä.
- Valmistettu Dolby Laboratoriesin myöntämällä lisenssillä.
Dolby ja kaksois-D-symboli ovat Dolby Laboratoriesin tavaramerkkejä.
- Tämän tuotteen valtuutettua ohjelmistoa käytetään eSOL Co. Ltd:n myöntämällä lisenssillä.

- | |
|---|
| <ul style="list-style-type: none"> <input type="checkbox"/> Tuotetakuu on voimassa vain, kun toimitettuja lisävarusteita käytetään ilmoitetussa tai suositellussa järjestelmäympäristössä dokumentaation mukaisesti, ja se koskaa vain tätä DVDirect-laitetta. Asiakaspalvelu ja käyttäjätuki tarjotaan ainoastaan näiden tuotetakuuehtojen mukaisesti. <input type="checkbox"/> Huomaa, että emme hyväksy minkäänlaista vastuuta tietokone- tai muiden laitteiden toimintahäiriöistä, yhteensopimattomuudesta erikoislaitteiden kanssa, ohjelmiston virheellisen asennuksen aiheuttamista käyttöongelmista, tietojen tai levyjen katoamisesta tai mistään muista tahattomista tai sattumanvaraisista vahingoista, jotka voivat tapahtua tämän laitteen käytön yhteydessä. <input type="checkbox"/> Tämän tuotteen takuu ja käyttäjätuki ovat voimassa vain takuukortissa ilmoitetuissa maissa tai myyntialueilla. |
|---|

Tekijänoikeudet

Televisio-ohjelmat, elokuvat, videonauhat, levyt ja muut materiaalit voivat olla tekijänoikeuksilla suojattuja. Tällaisen materiaalin luvaton kopiointi voi olla tekijänoikeuslakien vastaista. Lisäksi tämän tuotteet käyttö kaapelitelevioliähetyksen kanssa saattaa edellyttää kaapelitelevioliähetyksen ja/tai ohjelman omistajan lupaa.

Ominaisuudet

Voit helposti tallentaa liikkuvaa kuvaa tai valokuvia DVDDirectillä. Et tarvitse tietokonetta.



Luo video-DVD-levyjä

- Voit tallentaa liikkuvaa kuvaa kytketyiltä videokameroilta ja AV-laitteilta suoraan DVD-levylle ilman tietokonetta.
- Voit kopioida koko kiintolevyn, Memory Stick -muistikortin, DVD-levyn tai DV-videokameran sisällön DVD-levylle yhdellä painikkeella.

Luo valokuva-DVD-levyjä

- Voit arkistoida valokuvia muistikortilta ja kytketyiltä videokameroilta suoraan DVD-levylle ilman tietokonetta.
- Voit myös luoda valokuvista diaesityksiä, jotka voi toistaa DVD-soittimilla.

AVCHD-kopiointi

Voit tallentaa HD (teräväpiirto) -videoita, jotka on kuvattu Sony'n teräväpiirto-Handycamilla® (HDD/Memory Stick). Lisätietoja AVCHD-levyn yhteensopivuudesta: "AVCHD-levyn yhteensopivuutta koskevia huomautuksia" s. 26.

Navigaationäyttö

DVDirect tunnistaa automaattisesti ladatut muistikortit ja tulosignaalit kytketyiltä laitteilta. Tämän jälkeen se näyttää sanoman, jossa pyydetään tekemään seuraava tarvittava toiminto. Tallennuksen valmistelut tehdään ilman monimutkaisia painiketoimintoja.

Tästä käsikirjasta

Kytketyn laitteen tai kuvanlaadun (teräväpiirtokuva tai tavallisen tarkkuuden kuva) mukaan vaihdellen voit tehdä DVDirect-laitteella seuraavat toiminnot.

Tässä käsikirjassa eri toimintojen tai kuvanlaatuojen eri kuvakkeet näkyvät lukujen otsikoissa. Näiden kuvakkeiden merkitys on esitetty seuraavassa.

Kuvake	Merkitys
HDD CAM	Toiminnot, jotka ovat käytettävissä Sony Handycamilla® (HDD), joka tallentaa kiintolevylle
MS CAM	Toiminnot, jotka ovat käytettävissä Sony Handycamilla® (Memory Stick), joka tallentaa Memory Stick -muistikortille
DVD CAM	Toiminnot, jotka ovat käytettävissä Sony Handycamilla® (DVD), joka tallentaa 8 cm:n DVD-levylle
DV CAM	Toiminnot, jotka ovat käytettävissä Sony Handycamilla® (DV/D8) tai DV-digitaalivideokameralla, joka tallentaa digitaaliselle videokasetille
Video Device	Toiminnot, jotka ovat käytettävissä erilaisille videokameroille tai videolaitteille
Memory Card	Toiminnot, jotka ovat käytettävissä Memory Stick-, Memory Stick Duo-, SD Card-, xD-Picture Card-, Compact Flash -muistikorteille
SD Video	Tavallisen tarkkuuden kuvanlaadulla tallennettujen videoiden kopioiminen
HD Video	Teräväpiirtokuvanlaadulla tallennettujen videoiden kopioiminen (AVCHD-formaatti)
Photo	Digitaalisella still-kameralla tai Sony Handycamilla® otettujen still-kuvien kopioiminen

* Tässä käsikirjassa Handycam® tarkoittaa Sony-videokameraa. Erityisesti teräväpiirto-Handycam® ja AVCHD Handycam® tarkoittavat HD (teräväpiirto) AVCHD -yhteensopivaa videokameraa. Lisätietoja: s. 27 ja 57.

Videoiden kopioiminen Handycamilla® (HDD/Memory Stick) s. 32

HDD CAM **MS CAM** **HD Video** **SD Video**

Luo DVD-levy Handycamilla® (HDD/Memory Stick) otetusta videosta. Kytke Handycam® DVDirectiin USB-kaapelilla.

Käytettävissä olevat toiminnot:

Yhden painalluksen kopiointi Handycam® -ohjauksella

Full Dubbing (Täysi kopiointi)

Incremental Dubbing (Täydentävä kopiointi)

Playlist Dubbing (Toistoluettelon kopiointi)

Scene Selection Dubbing (Kohtausvalintojen kopiointi)

Videoiden kopioiminen Handycamista® (DVD)

 s. 43

DVD CAM **SD Video**

Luo DVD-levy Handycamilla® (DVD) otetusta videosta. Kytke Handycam® DVDirectiin USB-kaapelilla.

Käytettävissä olevat toiminnot:

Full Dubbing (Täysi kopiointi)

Consolidation Dubbing (Yhdistämiskopiointi)

Videoiden kopioiminen DV-digitaalivideokameralta

 s. 48

DV CAM **SD Video**

Luo DVD Handycamilla® (DV/D8) tai DV-digitaalivideokameralla otetusta videosta. Kytke Handycam® tai DV-digitaalivideokamera DVDirectiin DV (i.LINK) -kaapelilla.

Käytettävissä olevat toiminnot:

Full Dubbing (Täysi kopiointi)

Manuaalinen kopiointi

Videoiden kopioiminen erilaisilta videolaitteilta

 s. 52

Video Device **SD Video**

Luo DVD-levy videokameralla otetusta videosta tai muulla videolähtöliittimellä varustetusta laitteesta saatavasta videosta. Kytke laite videokameran mukana toimitetulla AV-kaapelilla tai tavanomaisilla video- tai S -video-kaapeleilla.

Käytettävissä olevat toiminnot:

Manuaalinen kopiointi

Valokuvien kopioiminen muistikorteilta

 s. 60

Memory Card **Photo**

Luo DVD-levy valokuvista, jotka on otettu digitaalisella still-kameralla ja tallennettu muistikortille.

Käytettävissä olevat toiminnot:

Täysi kopiointi, valokuvan valinnan kopiointi

Valokuvien kopioiminen Handycamilta® (HDD/DVD/Memory Stick)

 s. 60

HDD CAM **MS CAM** **DVD CAM** **Photo**

Luo DVD-levy Handycamilla® (HDD/DVD/Memory Stick) otetuista valokuvista.

Käytettävissä olevat toiminnot:

Täysi kopiointi, valokuvan valinnan kopiointi

Paketin sisältö

Tarkista, että pakkaus sisältää seuraavat tarvikkeet. Jos jokin niistä puuttuu tai on vahingoittunut, ota yhteys myyjään.

- DVDirect



- Verkkolaite

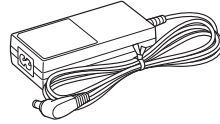

- Virtajohto
- Käytön pikaopas
- Käyttöohjeet (tämä asiakirja)
- Takuukortti

Huomautus

Käytä käyttöalueeseen tai -maahan soveltuvaa virtajohtoa.

Osat ja säätimet

Etu ja taka

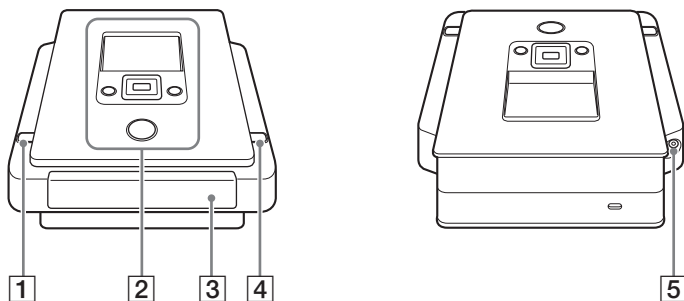

1 (virta) -painike

Kytkee virran DVDDirect-laitteeseen tai sammuttaa sen.

2 Yläpaneeli

DVDDirect-laitteen käyttöpainikkeet ja näyttö ovat tässä (s. 13).

3 Levykelkka

Laita levy tähän etikettipuoli ylöspäin (s. 19).

4 (poisto) -painike

Avaa ja sulkee levykelkan.

5 DC IN -liitäntä

Kytke toimitettu verkkolaite tähän (s. 16).

Ala

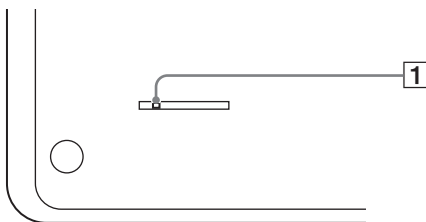

1 Hätäpoistovipu

Jos et pysty avaamaan levykelkkaa  (poisto) -painikkeella, sammuta virta ja käännä DVDDirect ympäri. Siirrä vipua ohuelle apuvälineellä.

Yläpaneeli

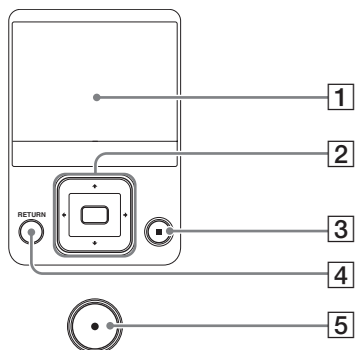

1 Näyttöikkuna

Näyttää valikkonäytön, kuvat toistolaitteelta tai muistikortilta.

2 ↑↓←→kohdistin / □ (valinta) -painike

Valitsee toiminnon.

3 ○ (pysäytys) -painike

Pysäyttää tallennuksen.

4 RETURN-painike

Tämä palauttaa näytön valikkonäyttöön tai edelliseen näyttöön DVDDirect-laitetta ohjattaessa.

5 ○ (tallennus) -painike

Käynnistää tallennuksen.

Palaa punaisena tallennuksen aikana.

Vasen sivupaneeli

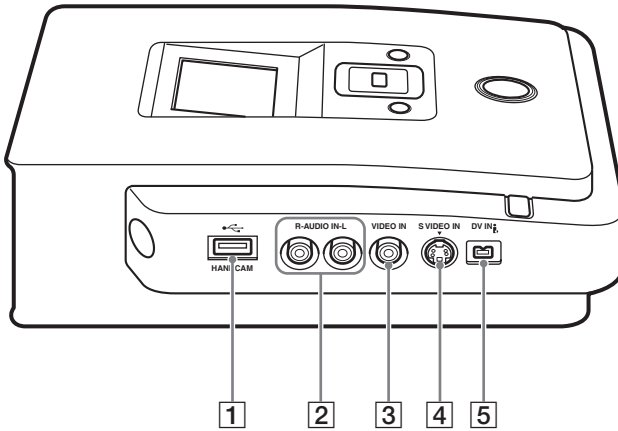

1 USB-liitin (tyyppi A)

Kytke USB-kaapeli (ei sisälly toimitukseen) tähän, kun kytket Handycamin®.

2 AUDIO IN L/R -liittimet

Kytke AV-kaapelin (ei sisälly toimitukseen) audiopistokkeet tähän, kun kytket DVDirectin videolaitteeseen, kuten videokameraan tai videonauhuriin.

3 VIDEO IN -liitin

Kytke AV-kaapelin (ei sisälly toimitukseen) videopistoke tähän, kun kytket DVDirectin videolaitteeseen, kuten videokameraan tai videonauhuriin.

4 S VIDEO IN -liitin

Kytke S-videokaapeli (ei sisälly toimitukseen) tähän, kun kytket DVDirectin videolaitteeseen, jossa on S-videoliitin, esimerkiksi videokameraan tai videonauhuriin.

5 DV IN -liitin (4-nastainen)

Kytke DV (i.LINK) -kaapeli (ei sisälly toimitukseen) tähän, kun kytket DVDirectin DV-videokameraan, jossa on DV-liitin.

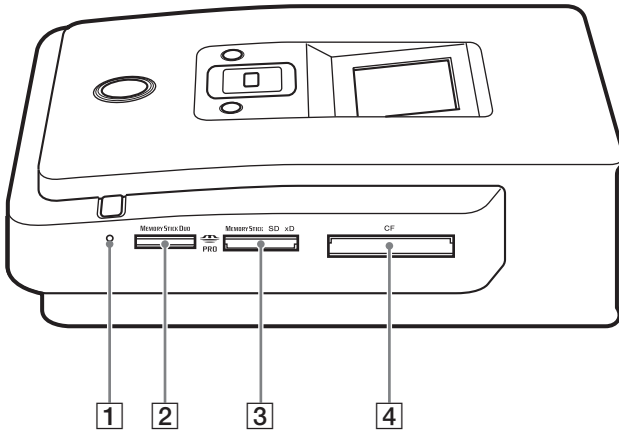

1 Muistikortin merkkivalo

Palaa keltaisena, kun muistikorttia käsitellään.

2 Memory Stick Duo -muistikorttipaikka

Aseta Memory Stick Duo -muistikortti tähän.

3 Monitoimimuistikorttipaikka

Aseta Memory Stick-, SD Card- tai xD-Picture Card -muistikortti tähän.

4 CompactFlash-korttipaikka

Aseta CompactFlash tähän.

Virran kytkeminen/sammuttaminen

- 1 Kytke laitteen mukana toimitettu virtajohto verkkolaitteeseen.
- 2 Kytke verkkolaitteen virtapistoke DVDDirect-laitteen DC IN -liittimeen.
- 3 Kytke virtajohdon virtapistoke pistorasiaan.

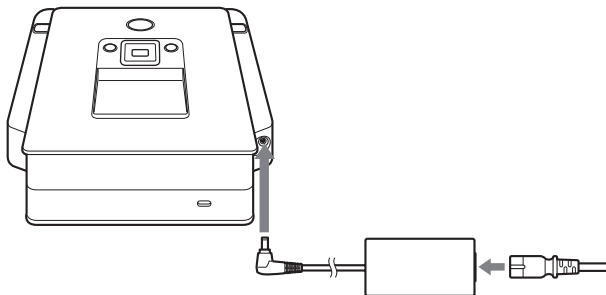

Huomautuksia

- Käytä laitteen mukana toimitettua verkkolaitetta ja virtajohtoa.
- Älä käytä vahingoittuneita kaapeleita, esimerkiksi kaapeleita, joiden liittimet ovat vääntyneet.

- 4 Paina  (virta) -painiketta.

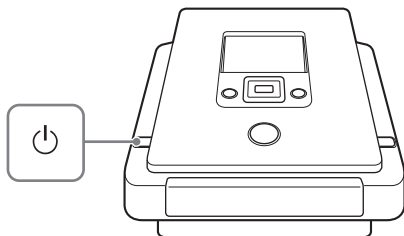

Kun näyttöikkunaan syttyy valo ja DVDdirect-logo tulee näkyviin, eri näyttö tulee esiin DVDdirectin nykyisen tilan mukaan. Lisätietoja on s. 17 kohdassa "Navigaationäyttö". Kun painat RETURN-painiketta, valikko tulee näkyviin. Lisätietoja on kohdassa "Toimintoihin siirtyminen valikosta", s. 18.

Virran sammuttaminen

Paina  (virta) -painiketta uudelleen.

Navigaationäyttö

Kun virta on kytketty, DVDirect tunnistaa automaattisesti ladatut muistikortit ja DVD-levyt ja kytkettyjen laitteiden tulosignaalit. Näyttöikkunaan tulee sanoma, jossa kerrotaan, miten valmistaudutaan tallennukseen. Toimimalla tämän sanoman ohjeiden mukaan voit siirtyä automaattisesti haluamaasi tallennusmenettelyyn ilman monimutkaisia painiketoimintoja.

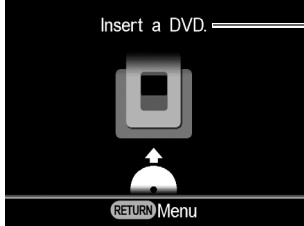

Sanomat ja kuvat kertovat, mitä toimintoja pitää tehdä seuraavaksi.

Kun tallennetaan videoita teräväpiirto-Handycamilla®

Kun DVDirect-laitteeseen kytketään teräväpiirto-Handycam® (HDD/Memory Stick), Navigaationäyttö-toiminto tallentaa videot seuraavasti.

- Kun tallennetaan vain HD (teräväpiirto) -videota tai sekä HD (teräväpiirto)-että SD (tavallinen tarkkuus) -videota, DVDirect tunnistaa automaattisesti HD (teräväpiirto) -videon ja tallentaa sen levyille.
- Kun tallennetaan vain SD (tavallinen tarkkuus) -videota, DVDirect tallentaa sen automaattisesti levyille.

Huomautus

Kun tallennat HD (teräväpiirto) -videota ja SD (tavallinen tarkkuus) -videota teräväpiirto-Handycamilla® ja haluat tallentaa SD (tavallinen tarkkuus) -videota, käytä valikkonäyttöä (s. 18).

Toimintoihin siirtyminen valikosta

Voit tehdä tallennustoimia manuaalisesti valitsemalla asetuksia valikosta. Voit myös siirtyä asetusnäyttöön (Setup-valikko) valikosta eri asetusten määrittämiseksi.

Palaa valikkonäyttöön painamalla RETURN-painiketta (Et voi palata valikkonäyttöön tallennuksesta tai muusta käyttötilasta).

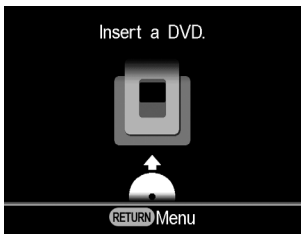
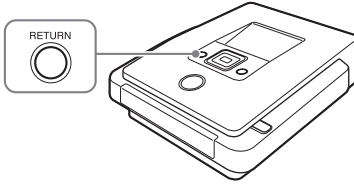

Valitse haluttu toiminto painamalla **↑** tai **↓** ja paina **□** (valinta) -painiketta.

Valikko	Toiminto
Video → DVD	Luo video-DVD (s. 35, 52).
Photo → DVD	Luo valokuva-DVD (s. 60).
DVD Preview	Toista luotu video-DVD tai valokuva-DVD. (s. 68).
AVCHD Dubbing	Tallenna HD (teräväpiirto) -videota levyille teräväpiirto-Handycamilla®, joka on kytketty DVDirectiin.
Käyttöönotto	Määrittele eri asetukset (s. 71).

Levyn lataaminen

Lataa levy toimimalla seuraavasti, kun virta on kytketty DVDirectiin

- 1 Paina ▲ (poisto) -painiketta.
Levykelkka avautuu.

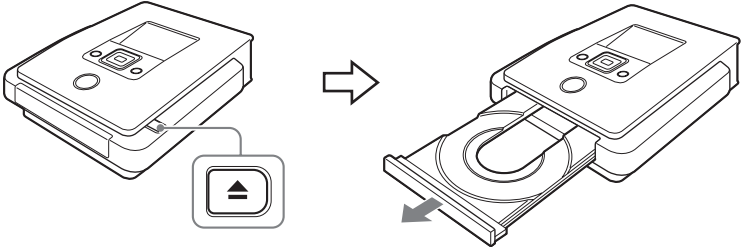

- 2 Laita levy levykelkkaan etikettipuoli ylöspäin ja paina ▲ (poisto) -painiketta uudelleen.

Huomautus

Älä koske levyn tallennuspuoleen.

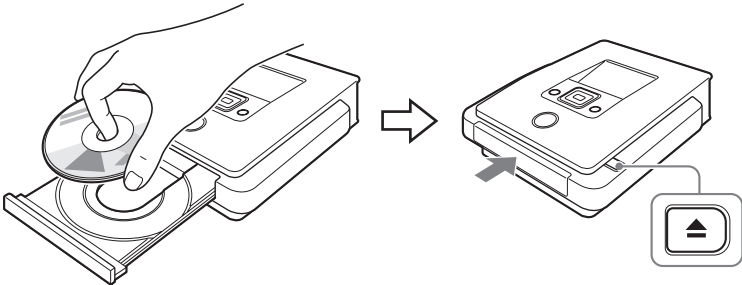

Kun ▲ (poisto) -painiketta painetaan uudelleen, levykelkka sulkeutuu ja DVDirect alkaa lukea ladattua levyä.

Kun uusi levy ladataan

Kun videolaite kytketään VIDEO IN-, S VIDEO IN- tai DV IN -liittimeen, ja kun kopioidaan manuaalisesti uudella levyllä (s. 50), seuraava näyttö tulee esiin.



Tallennettaessa valitse "OK" painamalla **↑** tai **↓** ja paina (valinta) -painiketta. Alustus alkaa. Se voi kestää useita sekunteja.

Muissa kopiointityypeissä levy saattaa alustua automaattisesti kopiointitilasta riippuen.

Alustaminen on tarpeen ennen levyllä tallentamista.

Huomautus

Näytön sanoman mukaan alustetulle levyllä voi tallentaa videota vain VIDEO IN-, S VIDEO IN- tai DV IN -liittimestä. Kun DVD+RW- tai DVD-RW-levy alustetaan tämän näytön sanoman mukaan, levyä voi käyttää muiden kopiointitilojen tallennukseen, esimerkiksi AVCHD Dubbing, jos poistat levyn sisällön.

Muistikortin lataaminen

Lataa muistikortti sitä vastaavaan muistikorttipaikkaan.

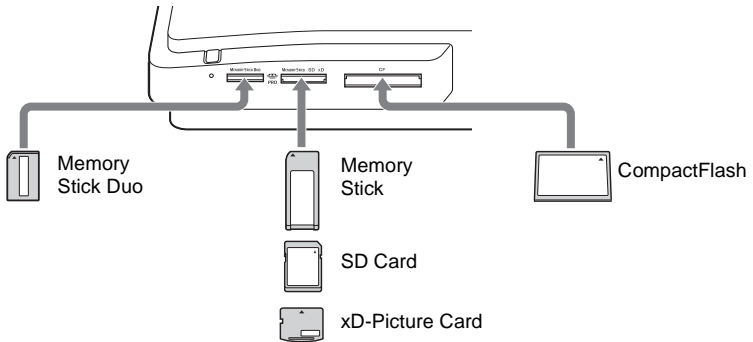

Memory Stick Duo

Paina Memory Stick Duo -muistikorttia paikkaansa, kunnes kuulet naksahduksen. Ota kortti pois painamalla Memory Stick Duo -muistikorttia ja vetämällä.

Memory Stick/SD Card/xD-Picture Card

Paina korttia paikkaan, kunnes kuulet naksahduksen. Irrota kortti painamalla korttia ja vetämällä.

CompactFlash

Paina korttia CompactFlash-korttipaikkaan. Irrota kortti vetämällä CompactFlash-kortti pois.

CompactFlash-muistikortti pysyy puoliksi ulkona.



Huomautuksia

- Lataa muistikorttipaikkaan vain yksi muistikortti kerrallaan. Älä myöskään käytä samaan aikaan kuin yhtä muistikorttipaikkaa.
- Älä lataa toista muistikorttia, kun tallennat levyille. Seurauksena voi olla kirjoitusvirhe.
- Älä lataa monitoimimuistikorttipaikkaan Memory Stick Duo -muistikorttia Memory Stick Duo -sovitimen kanssa.
- Älä koskaan irrota muistikorttia, kun muistikortin merkkivalo palaa. Muuten muistikortin tiedot saattavat tuhoutua.

Video-DVD- ja AVCHD-levyn luominen

Voit tallentaa videoita yksinkertaisesti kytkemällä videokameran tai videolaitteen DVDdirect-laitteeseen. Jos kytket Sonyn teräväpiirto-Handycamin[®], voit kopioida teräväpiirtovideota (AVCHD) samalla laadulla.

Kopiointityypit

Videokameran tai luotavan video-DVD-levyn tyyppin mukaan riippuen voit valita kopiointitilan seuraavasti.

Yhden painalluksen kopiointi Handycam[®] -ohjauksella (s. 32)

HDD CAM **MS CAM**

Tällä tilalla voit tallentaa videota Handycamilta[®] levyille yksinkertaisesti painamalla DISC BURN- tai DVD BURN -painiketta Handycamista[®]. Voit tallentaa lisää videota levyille, jolle on jo aiemmin tallennettu, kuten Täydentävällä kopiointilla (Incremental Dubbing, katso s. 23).

Full Dubbing (Täysi kopiointi)

HDD CAM **MS CAM** **DVD CAM** **DV CAM**

Tällä tilalla voit tallentaa videota DVDdirect-laitteeseen kytketyltä digitaaliselta videokameralta yhdellä  (tallennus) -painikkeen painalluksella DVD-levylle. DVDdirect ohjaa videokameraa koko prosessin ajan ja viimeistelee video-DVD- tai AVCHD-levyn luonnin. Valmis levy viimeistellään automaattisesti, mikä mahdollistaa toistamisen heti DVD-soittimilla. Luodun AVCHD-levyn voi toistaa AVCHD-yhteensopivilla laitteilla.

Video tallennetaan seuraavasti:

Handycam[®] (HDD tai Memory Stick) (s. 37)

HDD:n tai Memory Stick -muistikortin koko videosisältö tallennetaan levyille. (Voi olla, että useita levyjä tarvitaan videon pituuden mukaan vaihdellen.)

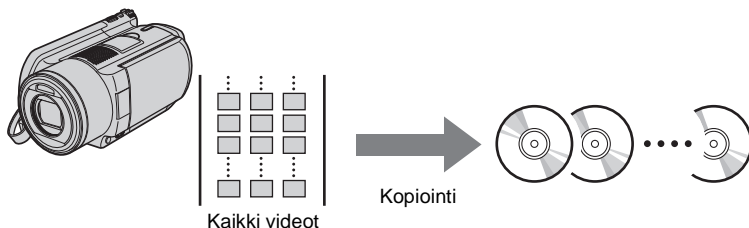

Handycam® (DVD) (s. 45)

Videokameran 8 cm:n levyn koko videosisältö tallennetaan 12 cm:n levyille.

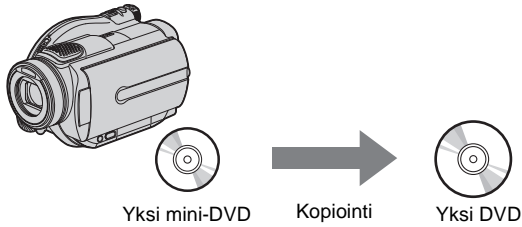

Handycam® (DV/D8) tai digitaalinen DV-videokamera (s. 49)

DV-nauhan tai Digital 8 -nauhan koko sisältö tallennetaan yhdelle levyille.

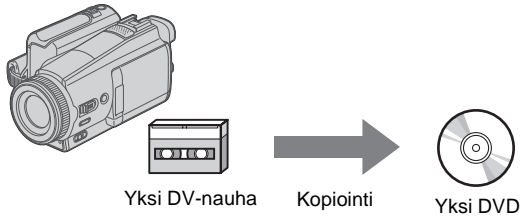

Incremental Dubbing (Täydentävä kopiointi) (s. 38)

HDD CAM **MS CAM**

Tässä tilassa voit tallentaa vain äskettäin kuvatun sisällön videokamerasta, jonka aiemmat sisällöt on jo tallennettu levyille.

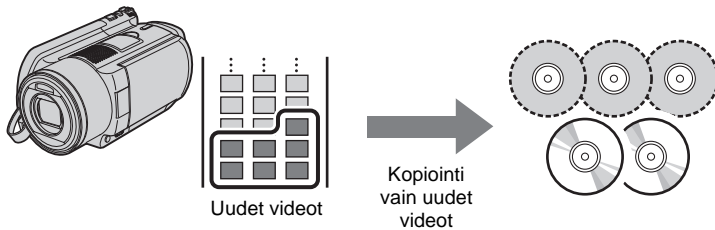

Consolidation Dubbing (Yhdistävä kopiointi) (s. 46)

DVD CAM

Tässä tilassa voit tallentaa useiden 8 cm:n levyjen sisällöt Handycamista® (DVD) yhdelle 12 cm:n levyille.

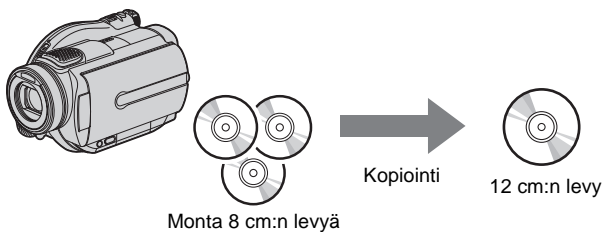

Playlist Dubbing (Toistoluettelon kopiointi) (s. 40)

HDD CAM MS CAM

Tässä tilassa voit tallentaa videot, jotka ovat Handycamilla® (HDD/Memory Stick) luodussa toistoluettelossa. Jos valitset videot etukäteen ja luot toistoluettelon Handycamilla®, voit tallentaa nämä videot DVD-levylle helposti. Lisätietoja toistoluettelon editoinnista on videokameran käyttöohjeissa.

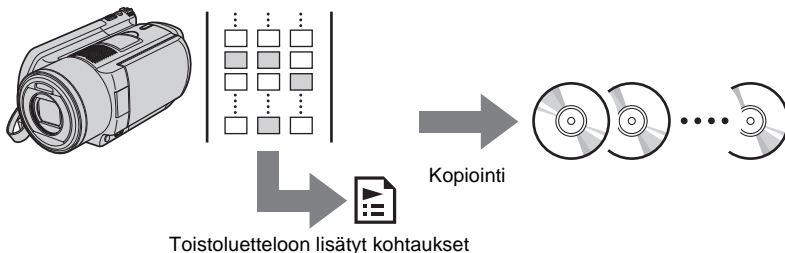

Scene Selection Dubbing (Kohtausvalintojen kopiointi) (s. 41)

HDD CAM MS CAM

Tässä tilassa voit tallentaa videoita, jotka on valittu pienoiskuvien tai kuvauspäivämäärän mukaan.

Valinta pienoiskuvasta:



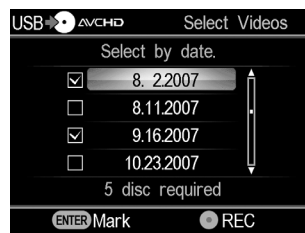

Valinta kuvauspäivämäärästä:



Manuaalinen kopiointi (s. 50)

DV CAM

Video Device

Tässä tilassa voit luoda video-DVD-levyn DVDDirect-laitteen  (tallennus)- ja  (pysäytys) -painikkeilla ja DVDDirect-laitteen kytketyn laitteen toisto-, tauko- ja pysäytyspainikkeilla. Voit tallentaa samalla kun katsot tallennettavaa videota näytöstä.

Tietoa Video-DVD- ja AVCHD-levyistä

Video-DVD-levyt –SD (tavallinen tarkkuus) -kuvanlaadun levyt–

Voit luoda video-DVD-levyn katsoessasi videota kytkemällä useita videokameroita tai videolaitteita. Kytkemällä Handycamin® USB-kaapelilla voit myös luoda video-DVD-levyn samalla kuvanlaadulla kuin kuvattaessa. Luodun levyn voi toistaa yhteensopivalla DVD-soittimella. Lisäksi voit määrittää suosikkikuvasi DVD-valikkoon (s. 73).

AVCHD-levyt –HD (teräväpiirto) -kuvanlaadun levyt–

Voit tallentaa HD (teräväpiirto) -videota muuttumattomassa laadussa kytkemällä teräväpiirto-Handycamin® (HDD/Memory Stick) USB-kaapelilla. Luodun AVCHD-levyn voi toistaa AVCHD-yhteensopivilla laitteilla. Voit nauttia HD (teräväpiirto) -kuvanlaadusta toistaessasi AVCHD-levyä, jos käytössä on HD (teräväpiirto) -television.

AVCHD-levyn yhteensopivuutta koskevia huomautuksia

- AVCHD-levyä ei voi toistaa AVCHD-yhteensopimattomalla DVD-soittimella tai nauhurilla.
- Älä lataa AVCHD-levyä AVCHD-yhteensopimattomaan DVD-soittimeen tai -tallentimeen. DVD-soitin tai -tallennin ei välttämättä pysty poistamaan levyä ja voi tuhota sen sisällön varoittamatta.
- AVCHD-levyn voi toistaa yhteensopivalla Blu-ray Disc -soittimella/-tallentimella, Playstation 3:lla[®] tai muulla yhteensopivalla laitteella.

Levyn toistamaan pystyvät laitteet vaihtelevat kuvanlaadun mukaan.

AVCHD-levy (levy, joka sisältää teräväpiirtovideoita)

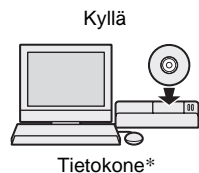
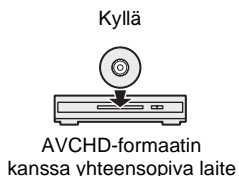

Video-DVD

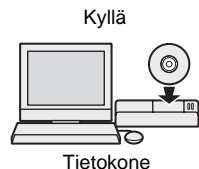
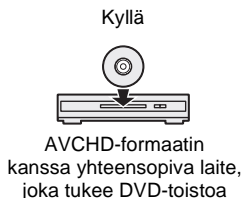

* Asenna AVCHD-yhteensopiva sovellus tietokoneelle ennen tätä toimintoa. Myös tietokoneympäristössä, joka täyttää järjestelmävaatimukset, voi olla kohinaa videoistoissa, ruutuja saattaa jäädä väliin tai ääni voi katkeilla. (tämä ei riipu luodun AVCHD-levyn laadusta.)

Videokamerat/videolaitteet, tallennuslaatu ja liitännät

Käytä kopioinnissa kytkettävälle laitteelle ja kuvanlaadulle sopivaa tuloliitännää. Koska tuloliitännät vaikuttaa levyn valintaan, katso myös “Käyttökelpoinen levy” (s. 29).

Laitteen tyyppi	Kuvanlaatu	DVDirectin tuloliitännät			
		USB	DV IN	VIDEO IN	S VIDEO IN
Sony Handycam® (HDD)	HD Video	✓			
	SD Video	✓		✓	✓
Sony Handycam® (Memory Stick)	HD Video	✓			
	SD Video	✓		✓	✓
Sony Handycam® (DVD)	HD Video				
	SD Video	✓		✓	✓
Sony Handycam® (DV/D8/HDV)	HD Video				
	SD Video		✓	✓	✓
Sony Handycam® (MICROMV)	SD Video			✓	✓
Muut videokamerat, joissa on DV-liitännät	SD Video		✓	✓	✓
Muut videokamerat/videolaitteet	HD Video				
	SD Video			✓	✓

Vihjeitä

- Voit muuntaa HD (teräväpiirto) -videoita SD (tavallinen tarkkuus) -videoiksi kopioimalla VIDEO IN- tai S VIDEO ON -liitännän kautta.
- Kun Handycamin® (HDV) [i.LINK CONV] -asetuksen esivalintana on [ON], voit muuntaa HDV-formaatissa tallennettuja videoita SD (tavallinen tarkkuus) -laatuun kopioimalla DV IN -liitännän kautta.

Huomautus

Huomaa, että et voi kopioida:

- videoita suoraan DVDirectin muistikorttipaikkoihin ladatulta muistikortilta. Nämä korttipaikat on tarkoitettu ainoastaan kuvien tuomiseen.
- sekä HD (teräväpiirto)- että SD (tavallinen tarkkuus) -videoita yhdelle DVD-levylle.
- yhtä aikaa sekä videoita että kuvia, jotka on tallennettu videokameraan.
- 8 cm:n DVD-RW-levyltä, joka on alustettu VR-tilassa Handycamille® (DVD).
- videoita, joissa on kopiosuojasignaaleja (kaupallisesti myytävät DVD-levyt, VHS-ohjelmisto, jotkin satelliitti- tai kaapelivirittimien ohjelmat jne.)

Videokameroiden esiasetuksia koskevia huomautuksia

- Handycamin[®] (HDD/Memory Stick) [USB SPEED] -asetuksena pitää olla [AUTO]. ([AUTO] on oletusasetus.)
- Handycamin[®] (DV/D8) [A/V → DV OUT] -asetuksena pitää olla [OFF]. ([OFF] on oletusasetus.)
- Kopioitaessa 16:9-kuvasuhteen kuvia (kuvia, jotka on otettu videokameran 16:9-asetuksella) DVDirectin DV IN-, VIDEO IN- tai S VIDEO IN -liitännän kautta aseta videokameran TV-tyypin asetukseksi 4:3.
- Jos poistat tai editoit Handycamin[®] videota tietokoneella tai Playstation 3:lla[®], et pysty kopioimaan videoita oikein kytkemällä Handycamin[®] DVDirect-laitteeseen. Poista tai editoi video Handycamilla[®].

Tallennukseen vaadittavaa aikaa koskevia huomautuksia

Tallennettaessa Handycamilta[®] (HDD/Memory Stick tai DVD), joka on kytketty USB-kaapelilla, vaadittavan aika riippuu REC-tilasta (XP, HQ, SP tai LP), jota on käytetty videon kuvaamiseen, ja Handycamin[®] sisältämien kohtausten määrästä. Yleisesti ottaen korkeamman kuvanlaadun tiloilla kuvattujen videoiden tallennus levyille kestää kauemmin. Seuraavassa on yleinen arvio ajasta, joka kuluu 1 tunnin pituisen, yhden kohtauksen sisältävän videon tallentamiseen levyille.

HD (teräväpiirto) -videon tallentaminen







Tila	Teräväpiirto-Handycamista [®] (HDD/Memory Stick)
XP	noin 40 min
HQ	noin 25 min
SP	noin 20 min
LP	noin 15 min

SD (tavallinen tarkkuus) -videon tallentaminen

Tila	Teräväpiirto-Handycamista [®] (HDD/Memory Stick)	Handycamista [®] (DVD)
HQ	noin 20 min	noin 40 min
SP	noin 15 min	noin 30 min
LP	noin 10 min	noin 20 min

Käyttökelpoinen levy

Valitse sen tuloliitännän mukaan, johon kytket laitteen.

Levytyyppi	DVDirectin tuloliitännät	
	USB	DV/VIDEO IN/ S VIDEO
DVD+R 	✓	✓
DVD+R DL (kaksikerroksinen) 		✓
DVD+RW 	✓	✓
DVD-R 	✓	✓
DVD-R DL (kaksikerroksinen) 		
DVD-RW 	✓	✓

Levyille tallentamista koskevia huomautuksia

- Kun lisäät videota aiemmin tallennetulle levyille (viimeistelemätön levy), sinun on käytettävä samaa liitintää kuin edellisessä tallennuksessa. Et voi esimerkiksi lisätä videota Handycamilta[®] (DVD), joka on kytketty S-video- tai videotuloliitintäkaapelilla levyille, jolle on kopioitu videota USB-kaapelilla kytketystä Handycamista[®] (DVD).
- Et voi lisätä tallennuksia levyille, joka on luotu PC:llä tai toisella DVD-laitteella.
- Kun kopioit HD (teräväpiirto) -videoita, käytä aina uutta levyä. Et voi lisätä HD (teräväpiirto) -videoita samalle AVCHD-levylle, jolle olet tallentanut aiemmin.

Tietoa luoduista Video-DVD- ja AVCHD-levyistä

Levyn sisältö muodostuu jaksoista, joita kutsutaan nimikkeiksi, ja pienemmistä osajaksoista, joita kutsutaan jaksoiksi. DVD Menu -valikko tulee näkyviin joka kerta, kun DVD-levy ladataan DVD-soittimeen, ja se toimii video-DVD-levyn toistamisen otsikkosivuna tai sisällysluettelona.

Voit luoda video-DVD-levyn, joka näyttää nimikkeiden minatyrykuvat DVD Menu -näytössä.

Lisäksi voit käyttää kuvia tai suosikkikuvia taustakuvana DVD-valikkonäytössä.

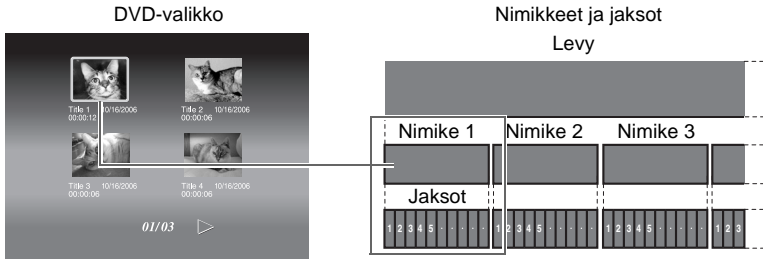

Kun luot video-DVD-levyn tai AVCHD-levyn DVDDirect-laitteella, nimikkeet ja jaksot luodaan seuraavasti:

Video-DVD-levyt (manuaalinen kopiointi tai kopiointi DV (i.LINK) -kaapelilla kytketyiltä DV-videokameroilta)

Nimike	Nimikkeet luodaan DVDDirectin tallennuksen aloitus- ja lopetuskohtien väliin.
Jakso	Jaksot luodaan automaattisesti Setup-valikossa määritetyn "Auto Chapter" -asetuksen mukaan (s. 72).
DVD-valikko	Voit asettaa "DVD Menu" -valikkoasetuksesta valitun näytön tai suosikkikuvasi (s. 73).
Esikatselu DVDirectilla	Voit toistaa videon DVDirectilla.

Video-DVD-levyt (Kopiointi USB-kaapelilla kytketyltä Handycamilta®)

Nimike	Nimikkeet* ¹ luodaan videon kohtiin, jossa tallennuspäivämäärä vaihtuu.
Jakso	Jaksot luodaan jokaiselle nimikkeen kohtaukselle* ² .
DVD-valikko	Voit asettaa "DVD Menu" -valikkoasetuksesta valitun näytön tai suosikkikuvasi (s. 73).
Esikatselu DVDirectilla	Voit toistaa videon DVDirectilla.

AVCHD-levyt

Nimike	Yksi nimike luodaan.
Jakso	Jaksot luodaan jokaiselle nimikkeen kohtaukselle* ² .
DVD-valikko	DVD-valikkoa ei voi luoda.
Esikatselu DVDirectilla	Et voi toistaa videota.

*¹Nimikkeet luodaan myös, jos vaihdat REC-tilaa (HQ-asetuksesta tai SP-asetuksesta LP-asetukseen tai toisin päin) tai kuvasuhdetta (4:3-kuvasuhteesta 16:9-suhteeseen tai toisin päin) kuvaamassasi videossa.

*²Kohtaukset luodaan joka kerta, kun tallennus käynnistetään ja sitten pysäytetään.

Kopiointi Handycamilta[®] (HDD/Memory Stick) –Yhden painalluksen kopiointi–

HDD CAM

MS CAM

HD Video

SD Video

Voit luoda video-DVD-levyjä Handycamilta[®] (HDD/Memory Stick) yksinkertaisesti painamalla Handycamin DISC BURN -painiketta. Seuraavasta kopioinnista lähtien lisää videota voi kopioida levyille kopioimatta aiempia sisältöjä uudelleen.

Huomautus

Kun AVCHD Handycamilla[®] (HDD/Memory Stick) säilytetään sekä HD (teräväpiirto) -videota että SD (tavallinen tarkkuus) -videota, DVDdirect tunnistaa automaattisesti HD (teräväpiirto) -videon ja tallentaa sen levyille.

- 1 Kytke virta DVDirectiin painamalla  (virta) -painiketta. Näyttöikkunaan tulee sanoma, joka kehottaa lataamaan levyä.
- 2 Lataa levy (s. 19).
DVDirect alkaa lukea ladattua levyä.

Huomautus

Jos luot AVCHD-levyn, lataa uusi levy.

- 3 Kytke virta videokameraan.
- 4 Kytke videokamera DVDirectiin.
Kytke videokameran USB-liitin (tyyppi mini-B) DVDirectin USB-liittimeen (tyyppi A) USB-kaapelilla (ei sisälly toimitukseen).

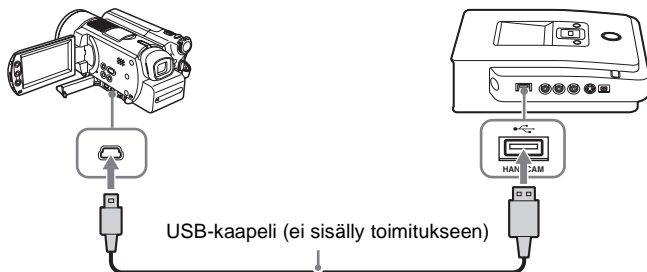

USB-kaapelin kytkemisen jälkeen [USB SELECT] -näyttö ilmestyy videokameran nestekidenäytölle.

- 5 Kosketa videokameran nestekidenäytöltä [DISC BURN] tai paina videokameran tai Handycam-telakan DISC BURN -painiketta.

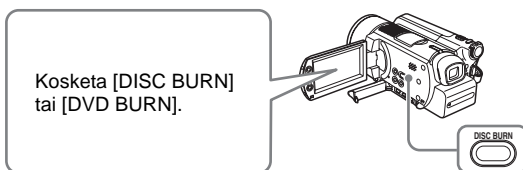

Huomautus

Videokameran tyypin mukaan vaihdellen videokameran nestekidenäyttöön tuleva näyttö tai videokameran painikkeiden nimet voivat vaihdella.

Kopiointi alkaa ja sen eteneminen näkyy näyttöikkunassa.

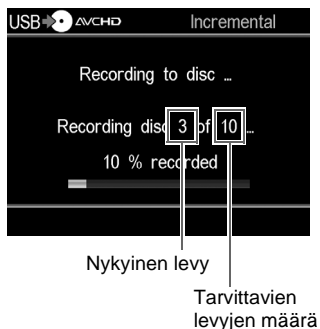

Vihje

Jos videokameran sisältö ei mahdu yhdelle levyille, levy viimeistellään, kun se on täynnä, ja seuraava sanoma tulee näyttöikkunaan. Ota valmis levy pois ja lataa tyhjä levy. Kopiointi jatkuu automaattisesti.



6 Kopiointi on valmis.

Kopioitaessa HD (teräväpiirto) -videota:

Levy poistuu automaattisesti.

Kopioitaessa SD (tavallinen tarkkuus) -videota:

Teksti "Complete" (Valmis) tulee näyttöikkunaan ja tallennus pysähtyy automaattisesti.

Ota levy pois painamalla ▲ (poisto) -painiketta ja valitse, viimeistelläänkö levy (s. 65). Vaihtoehtoisesti palaa valikkonäyttöön painamalla RETURN-painiketta.

Kopioinnin pysäyttäminen

Et voi pysäyttää, kun tallennus on meneillään. Voit peruuttaa kopioinnin ainoastaan painamalla ◻ (pysäytys) -painiketta levyä vaihdettaessa.

Yhden painalluksen kopiointia koskeva huomautus

Tämä toiminto on käytettävissä vain, kun DVDirect on seuraavissa tiloissa:

- mitään DVDirectin painiketta ei ole painettu virran kytkemisen jälkeen ("Navigaationäyttö", s. 17).
- valikko näkyy näyttöikkunassa

Kopioiminen Handycamilla® (HDD/ Memory Stick) –Kopiointitilan avulla–

HDD CAM

MS CAM

HD Video

SD Video

Kun Handycam® (HDD/Memory Stick) on kytketty DVDirectiin, voit käyttää haluamaasi neljästä kopiointitilasta.

Huomautus

Kun AVCHD Handycamilla® (HDD/Memory Stick) säilytetään sekä HD (teräväpiirto) -videota että SD (tavallinen tarkkuus) -videota, DVDirect tunnistaa automaattisesti HD (teräväpiirto) -videon ja tallentaa sen levyille.

Ennen kopiointitilan valitsemista...

- 1 Kytke virta DVDirectiin painamalla  (virta) -painiketta ja lataa levy (s. 19).

DVDirect alkaa lukea ladattua levyä.

Vihje

Voit käyttää videon tallentamiseen myös "Menu"-näyttöä.

Kopioitaessa HD (teräväpiirto) -videota:

Tuo "Menu"-valikkonäyttö näkyviin painamalla RETURN-painiketta ja valitse "AVCHD Dubbing".

Kopioitaessa SD (tavallinen tarkkuus) -videota:

Tuo "Menu"-valikkonäyttö näkyviin painamalla RETURN-painiketta ja valitse "Video → DVD".

Valitse sitten "USB" tuloliitännän valintanäytössä.

- 2 Kytke virta videokameraan.
- 3 Kytke videokamera DVDirectiin.

Kytke videokameran USB-liitin (tyyppi mini-B) DVDirectin USB-liittimeen (tyyppi A) USB-kaapelilla (ei sisälly toimitukseen).

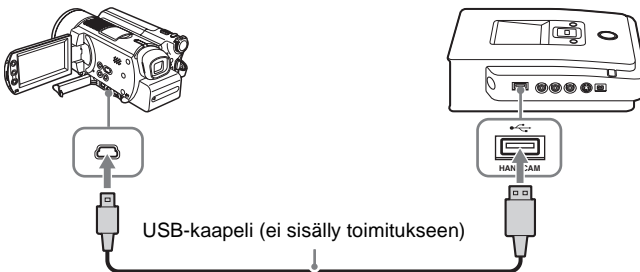

USB-kaapelin kytkemisen jälkeen [USB SELECT] -näyttö ilmestyy videokameran nestekidenäytölle.

4 Kosketa videokameran nestekidenäytöltä [COMPUTER].

Käytettäessä Handycamia®
(HDD):
Kosketa [⊖ COMPUTER] tai
[HDD].

Käytettäessä Handycamia®
(Memory Stick)
Kosketa [⊖ Memory Stick].

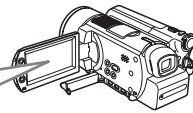

Kun kosketat videokameran nestekidenäytön painiketta, DVDDirect tunnistaa kytketyn videokameran ja DVDDirectin näyttöikkuna vaihtuu.

Huomaus

Käytettävän videokameran mukaan vaihdellen edellä kuvattu [USB SELECT] -näyttö ei välttämättä tule esiin automaattisesti, vaan liitäntä pitää määritellä etukäteen. Videokameran tyyppin mukaan myös videokameran nestekidenäytölle tuleva näyttö tai videokameran painikkeiden nimet voiva vaihdella. Lisätietoja on videokameran käyttöohjeiden tietokoneeseen kytkemistä koskevassa osiossa. Voit suorittaa DVDDirectin kytkennän samalla tavalla kuin tietokone kytketään.

5 Seuraava näkyy DVDDirectin näyttöikkunassa.

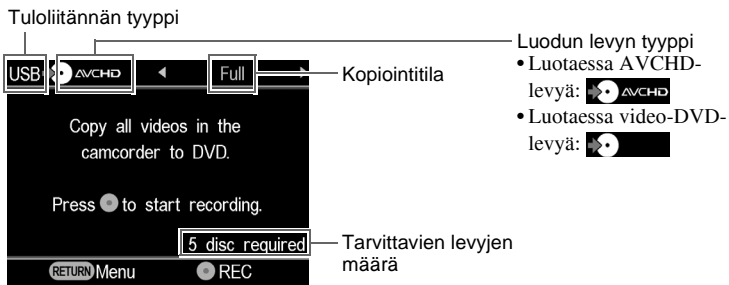

Voit valita kopiointitilan, jonka voi näyttää näyttöikkunan oikeassa yläkulmassa painamalla tai .

Ohjeet eri kopiointitilojen valitsemiseksi on seuraavilla sivuilla.

- Full Dubbing (Täysi kopiointi) s. 37
- Incremental Dubbing (Täydentävä kopiointi) s. 38
- Playlist Dubbing (Toistoluettelon kopiointi) s. 40
- Scene Selection Dubbing (Kohtausvalintojen kopiointi) s. 41

Full Dubbing (Täysi kopiointi)

Voit käyttää täyttä kopiointia videokameran videosisälön kopioimiseen levyille tai usealle levyille yhdellä painikkeella.

- 1 Paina **←** tai **→** niin monta kertaa, että "Full" näkyy näyttöikkunan oikeassa yläkulmassa.



- 2 Aloita kopiointi painamalla **[REC]** (tallennus) -painiketta.

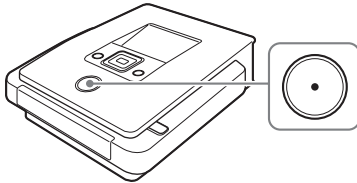

DVDirect alkaa kopioida, kun levy on alustettu.

Teksti "Recording to disc ..." näkyy näyttöikkunassa ja **[REC]** (tallennus) -painikkeessa palaa valo kopiointin aikana.



Nykyinen levy

Tarvittavien
levyjen määrä

3 Vaihda tyhjään levyyn, kun levy on täynnä.

Jos videokameran sisältö ei mahdu yhdelle levyille, levy viimeistellään, kun se on täynnä. Levy tulee automaattisesti ulos ja näyttöikkunaan tulee seuraava viesti.



Lataa tyhjä levy. Kopiointi jatkuu automaattisesti.

4 Kopiointi pysähtyy automaattisesti, kun kopiointi on valmis.

Kun kopiointi on valmis, levy tulee automaattisesti ulos. Video-DVD-levy (tai AVCHD-levy) on valmis ja sen voi nyt toistaa DVD-soittimella tai tietokoneen DVD-asemalla. AVCHD-levyn voi toistaa AVCHD-yhteensopivalla laitteella.

Kopioinnin pysäyttäminen

Et voi pysäyttää, kun tallennus on meneillään. Voit peruuttaa kopioinnin ainoastaan painamalla  (pysäytys) -painiketta levyä vaihdettaessa.

Incremental Dubbing (Täydentävä kopiointi)

Kun videokameran videosisältö on kopioitu levyille, samalla videokameralla otetut lisävideot voi kopioida levyille kopioimatta aiempia sisältöjä uudelleen.

1 Paina tai niin monta kertaa, että "Incremental" näkyy näyttöikkunan oikeassa yläkulmassa.



2 Aloita kopiointi painamalla (tallennus) -painiketta.

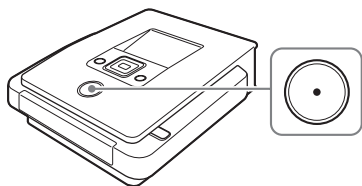

Teksti "Recording to disc ..." näkyy näyttöikkunassa ja  (tallennus) -painikkeessa palaa valo kopiointin aikana.



3 Vaihda tyhjään levyyn, kun levy on täynnä.

Jos videokameran sisältö ei mahdu yhdelle levyllä, levy viimeistellään, kun se on täynnä. Levy tulee automaattisesti ulos ja näyttöikkunaan tulee seuraava viesti.



Lataa tyhjä levy. Kopiointi jatkuu automaattisesti.

Huomautus

Jos videokamerassa ei ole uusia videoita (kaikki videosisältö on jo tallennettu DVD-levylle), täydentävä kopiointi ei ole käytettävissä.

4 Kopiointi pysähtyy automaattisesti, kun kopiointi on valmis.

Kopioitaessa HD (teräväpiirto) -videota:

Levy poistuu automaattisesti.

Kopioitaessa SD (tavallinen tarkkuus) -videota:

Teksti "Complete" (Valmis) tulee näyttöikkunaan ja kopiointi pysähtyy automaattisesti.

Ota levy pois painamalla ▲ (poisto) -painiketta ja valitse, viimeistelläänkö levy (s. 65). Vaihtoehtoisesti palaa valikkonäyttöön painamalla RETURN-painiketta.

Vihje

Jos poistat levyn viimeistelemättä sitä, kun videot on kopioitu, voit lisätä videoita samalle levyille myöhemmin.

Kopiointin pysäyttäminen

Et voi pysäyttää, kun tallennus on meneillään. Voit peruuttaa kopiointin ainoastaan painamalla □ (pysäytys) -painiketta levyä vaihdettaessa.

Täydentävää kopiointia koskeva huomautus

Tämä toiminto käynnistyy uudelleen seuraavissa tiloissa:

- eri Memory Stick -muistikortti kuin aiemmin kopiointiin käytetty ladataan Handycamiin® (Memory Stick).
- eri Handycam® (HDD) kuin aiemmin kopiointiin käytetty kytketään DVDirectiin.

Playlist Dubbing (Toistoluettelon kopiointi)

Voit kopioida kaikki videokameralla luotuun toistoluetteloon sisältyvät kohtaukset.

Luo toistoluettelo videokameralla etukäteen, jos haluat käyttää toistoluettelon kopiointia.

- 1 Paina ← tai → niin monta kertaa, että "Playlist" näkyy näyttöikkunan oikeassa yläkulmassa.



- 2 Aloita kopiointi painamalla ○ (tallennus) -painiketta.

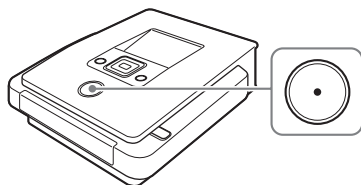

Teksti "Recording to disc ..." näkyy näyttöikkunassa ja  (tallennus) -painikkeessa palaa valo kopioinnin aikana.





- 3 Suorita vaiheet 3 ja 4 kohdasta "Incremental Dubbing (Täydentävä kopiointi)" (s. 38).

Kopioinnin pysäyttäminen



Et voi pysäyttää tallennusta, kun se on alkanut. Voit peruuttaa kopioinnin ainoastaan painamalla  (pysäytys) -painiketta levyä vaihdettaessa.

Scene Selection Dubbing (Kohtausvalintojen kopiointi)

Voit tallentaa kohtaukset, jotka on valittu pienoiskuvista tai kuvauspäivämäärän mukaan.

- 1 Paina  tai  niin monta kertaa, että "Select Videos" näkyy näyttöikkunan oikeassa yläkulmassa.



- 2 Valitse "Thumbnail" (Pienoiskuva) tai "Shooting Date" (Kuvauspäivämäärä) painamalla  tai  ja paina  (valinta) -painiketta.



- 3** Valitse kopioitava pienoiskuva tai kuvauspäivämäärä painamalla **↑ ↓ ← →** ja merkitse painamalla (valinta) -painiketta. Vain merkityt kohtaukset tai kuvauspäivämäärän mukaan valitut videot kopioidaan.

Pienoiskuva:

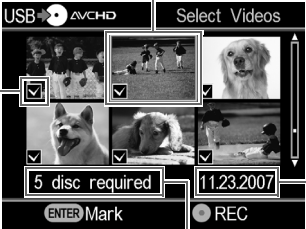

Valittu kohtaus

Kohtaus on merkitty kopioitavaksi

Tarvittavien levyjen määrä

Kuvauspäivämäärä:

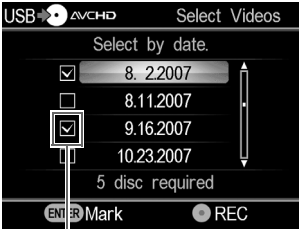

Kuvauspäivämäärä on merkitty kopioitavaksi

Nykyisen kuvan kuvauspäivämäärä

Vihje

(valinta) -painikkeen painaminen useaan kertaan merkitsee tai poistaa merkinnän näytössä.

- 4** Aloita kopiointi painamalla **⊙** (tallennus) -painiketta.

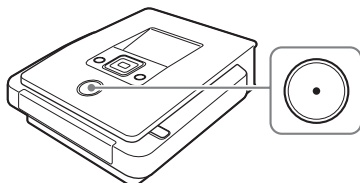

Teksti "Recording to disc ..." näkyy näyttöikkunassa ja **⊙** (tallennus) -painikkeessa palaa valo kopiointin aikana.



- 5** Suorita vaiheet 3 ja 4 kohdasta "Incremental Dubbing (Täydentävä kopiointi)" (s. 38).

Kopiointin pysäyttäminen

Et voi pysäyttää tallennusta, kun se on alkanut. Voit peruuttaa kopiointin ainoastaan painamalla **⊙** (pysäytys) -painiketta levyä vaihdettaessa.

Kopioiminen Handycamilta[®] (DVD)

DVD CAM

SD Video

Kun Handycam[®] (DVD) on kytketty DVDirectiin, voit valita täyden tai yhdistämiskopioinnin ja sitten tallentaa.

Ennen kopiointitilan valitsemista...

- 1 Kytke virta DVDirectiin painamalla  (virta) -painiketta ja lataa levy (s. 19).

DVDirect alkaa lukea ladattua levyä.

Vihje

Voit käyttää videon tallentamiseen myös "Menu"-näyttöä.

Tuo "Menu"-valikkonäyttö näkyviin painamalla RETURN-painiketta ja valitse "Video → DVD".

Valitse sitten "USB" tuloliitännän valintanäytössä.

- 2 Kytke virta videokameraan ja aseta se toistotilaan.
- 3 Kytke videokamera DVDirectiin.

Kytke videokameran USB-liitin (tyyppi mini-B) DVDirectin USB-liittimeen (tyyppi A) USB-kaapelilla (ei sisälly toimitukseen).

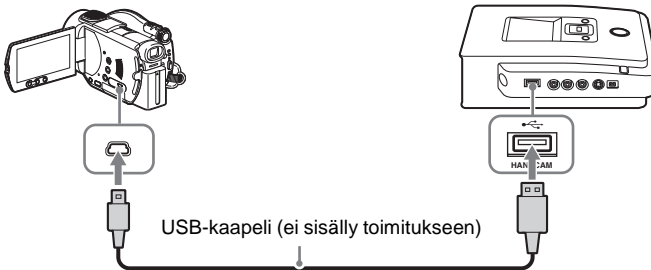

USB-kaapelin kytkemisen jälkeen [USB SELECT] -näyttö ilmestyy videokameran nestekidenäytölle.

- 4 Kosketa videokameran nestekidenäytöltä [COMPUTER].

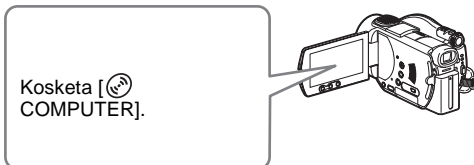

Kun kosketat videokameran nestekidenäytön painiketta, DVDirect tunnistaa kytketyn videokameran ja DVDirectin näyttöikkuna vaihtuu.

Huomaus

Käytettävästä videokamerasta riippuen edellä kuvattu [USB SELECT] -näyttö ei välttämättä tule näkyviin ja liitännätapa on kenties määritettävä etukäteen. Lisäksi videokamerasta riippuen videokameran nestekidenäytölle avautuva näyttö tai videokameran painikkeiden nimet voivat vaihdella.

Lisätietoja on videokameran käyttöohjeiden tietokoneeseen kytkemistä koskevassa osiossa. Voit suorittaa DVDirectin kytkennän samalla tavalla kuin tietokone kytketään.

5 Seuraava näkyy DVDirectin näyttöikkunassa.

Tuloliitännän tyyppi



Voit valita näyttöikkunan oikeassa yläkulmassa näytettävän kopiointitilan painamalla ← tai →.

Ohjeet eri kopiointitilojen valitsemiseksi on seuraavilla sivuilla.

- Full Dubbing (Täysi kopiointi) s. 45
- Consolidation Dubbing (Yhdistämiskopiointi) s. 46

Full Dubbing (Täysi kopiointi)

Voit käyttää täysi kopiointi -toimintoa 8 cm:n DVD-levyn videosisällön kopioimiseen levyille yhdellä painikkeen painalluksella.

- 1 Paina **←** tai **→** niin monta kertaa, että "Full" näkyy näyttöikkunan oikeassa yläkulmassa.

Seuraava näkyy DVDDirectin näyttöikkunassa.



- 2 Aloita kopiointi painamalla **⊙** (tallennus) -painiketta.

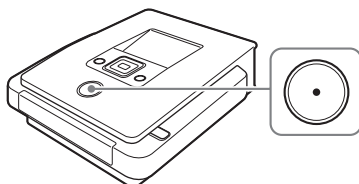

DVDirect alkaa kopioida, kun levy on alustettu.

Teksti "Recording to disc ..." näkyy näyttöikkunassa ja **⊙** (tallennus) -painikkeessa palaa valo kopiointin aikana.



- 3 Kopiointi pysähtyy automaattisesti, kun kopiointi on valmis.

Kun kopiointi on valmis, levy poistuu automaattisesti. Video-DVD on valmis ja voit nyt toistaa sen toisilla DVD-soittimilla tai tietokoneiden DVD-aseilla.

Huomautus

Et voi pysäyttää kopiointia, kun se on alkanut.

Consolidation Dubbing (Yhdistämiskopiointi)

Jos sinulla on useita videoita sisältäviä DVD-videokameralla kuvattuja 8 cm:n levyjä, voit yhdistää ja kopioida videot yhdelle 12 cm:n levyille.

- 1 Paina ← tai → niin monta kertaa, että "Consolidation" näkyy näyttöikkunan oikeassa yläkulmassa.



- 2 Aloita kopiointi painamalla [REC] (tallennus) -painiketta.

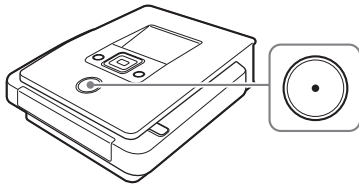

Kopioinnin aikana sen eteneminen näkyy näyttöikkunassa.



- 3 Kopiointi pysähtyy automaattisesti, kun kopiointi on valmis. Teksti "Complete" tulee näkyviin näyttöikkunaan ja kopiointi pysähtyy automaattisesti. Ota levy pois painamalla [Eject] (poista) -painiketta ja valitse viimeistelläänkö levy (s. 65). Vaihtoehtoisesti palaa valikkonäyttöön painamalla RETURN-painiketta.

Vihjeitä

- Jos haluat yhdistää toisen 8 cm:n levyn videosisällön nykyiselle levyille, vaihda DVD-videokamerassa oleva 8 cm:n levy uuteen 8 cm:n levyyn ja paina DVDDirectin  (tallennus) -painiketta.
- Jos poistat 12 cm:n levyn DVDDirectistä viimeistelemättä sitä, kun videot on kopioitu, voit yhdistää toisille 8 cm:n levyille tallennettuja videoita samalla 12 cm:n levyille myöhemmin.

Huomautus

Kopiointia ei voi keskeyttää, kun se on käynnissä. Odota, että kopiointi pysähtyy automaattisesti.

Kopioiminen Handycamilla® (DV/D8) tai digitaaliselta DV-videokameralta

DV CAM

SD Video

Kun Handycam® (DV/D8) tai digitaalinen DV-videokamera on kytketty DVDirecttiin DV (i.LINK) -kaapelilla, voit valita täyden tai manuaalisen kopioinnin.

Ennen kopiointitilan valitsemista...

- 1 Kytke virta DVDirectiin painamalla  (virta) -painiketta ja lataa levy (s. 19).

DVDirect alkaa lukea ladattua levyä.

Vihje

Voit käyttää videon tallentamiseen myös "Menu"-näyttöä. Tuo "Menu"-valikkonäyttö näkyviin painamalla RETURN-painiketta ja valitse "Video → DVD". Valitse sitten "DV" tuloliitännän valintanäytössä.

- 2 Kytke virta videokameraan ja aseta se toistotilaan. Useimmilla videokameroilla valitse virta/tila-painikkeella toisto, PLAY/EDIT tai VTR-tila videon toistamiseksi tai tallennuksen tekemiseksi. Katso lisätietoja videokameran käyttöohjeista.

- 3 Kytke videokamera DVDirectiin.

Kytke videokameran DV-liitin DVDirectin DV IN -liittimeen DV (i.LINK) -kaapelilla (ei sisälly toimitukseen).

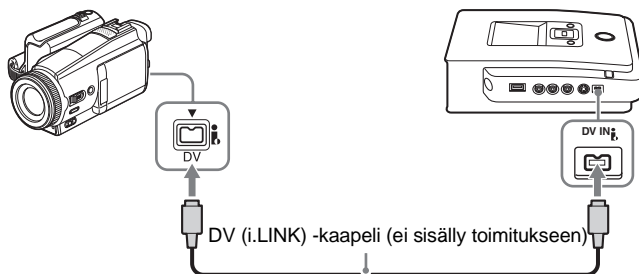

4 Seuraava näkyy DVDirectin näyttöikkunassa.

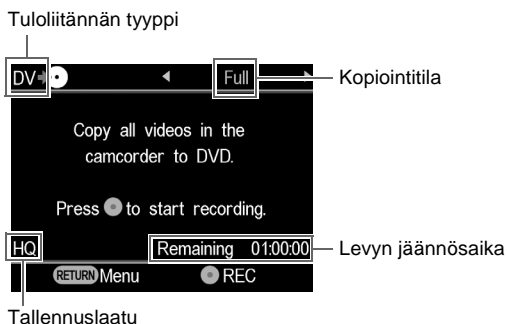

Voit valita näyttöikkunan oikeassa yläkulmassa näkyvän kopiointitilan painamalla ← tai →.

Ohjeet eri kopiointitilojen valitsemiseksi on seuraavilla sivuilla.

- Full Dubbing (Täysi kopiointi) s. 49
- Manuaalinen kopiointi s. 50

Full Dubbing (Täysi kopiointi)

Voit käyttää täysi kopiointi -toimintoa videokasetin videosisällön kopioimiseen levyille. Kun täysi kopiointi on valittu, videokameran toisto- tai pysäytystilaa ohjataan automaattisesti DVDirectin painikkeen yhdellä painalluksella.

1 Paina ← tai → niin monta kertaa, että "Full" näkyy näyttöikkunan oikeassa yläkulmassa.

Seuraava näkyy DVDirectin näyttöikkunassa.



- 2 Aloita kopiointi painamalla  (tallennus) -painiketta.

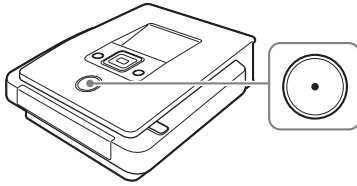

DVDirect alkaa kopiointiin samaan aikaan kuin videokamera aloittaa toiston. Jos videokasetti ei ole alussa, se kelautuu automaattisesti alkuun ja DVDirect aloittaa kopiointiin. Teksti "Recording" näkyy näyttöikkunassa ja  (tallennus) -painikkeessa palaa valo kopiointin aikana.





- 3 Kopiointi pysähtyy automaattisesti, kun kopiointi on valmis.

Kun kopiointi on valmis, levy poistuu automaattisesti. Video-DVD on valmis ja voit nyt toistaa sen toisilla DVD-soittimilla tai tietokoneiden DVD-aseilla.

Vihje

Kun DV-nauhan tyhjä osa saavutetaan, kopiointi pysähtyy automaattisesti ja  (tallennus) -painikkeen valo himmenee.

Manuaalinen kopiointi

Kun käytät DV-videokameran toisto- tai pysäytyspainiketta manuaalisesti, voit kopioida videon käyttämällä DVDirectin  (tallennus)- ja  (pysäytys) -painikkeita.

- 1 Aloita videotoisto käyttämällä videokameraa.

Videon toisto näkyy DVDirectin näyttöikkunassa.



2 Aloita kopiointi painamalla  (tallennus) -painiketta.

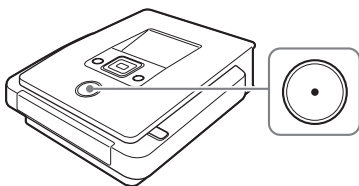

Kopioinnin aikana teksti "Recording" näkyy näyttöikkunassa videon toiston aikana.



3 Pysäytä kopiointi painamalla  (pysäytys) -painiketta.

Odota hetki, kunnes näyttöikkuna muuttuu.

4 Jos haluat kopioida lisää videota, toista vaiheet 1 - 3.

Kun kopiointi on valmis, poista levy painamalla  (poisto) -painiketta ja valitse, viimeistelläänkö levy (s. 65). Vaihtoehtoisesti palaa valikkonäyttöön painamalla RETURN-painiketta.

Kopioinnin keskeyttäminen

Paina  (tallennus) -painiketta, kun kopiointi on meneillään. Aloita kopiointi uudelleen painamalla  (tallennus) -painiketta uudelleen.

Manuaalista kopiointia koskevia huomautuksia

- Jos aloitat kopioinnin yli 10 minuuttia sen jälkeen, kun latsit levyn DVDirectiin, kopioinnin alkaminen kestää muutaman sekunnin. Aloita kopiointi heti levyn lataamisen jälkeen.
- Jos pysäytät toiston videokamerasta kopioinnin aikana, DVDirect keskeyttää kopioinnin. Jatka kopiointia käynnistämällä videolaitteen toisto uudelleen. Jos videosignaalia ei havaita 2 minuuttiin, kopiointi pysähtyy.
- Jos painat  (pysäytys) -painiketta, saatat kuulla levyn pyörimisääntä hetken ajan.

Kopioiminen videolaitteilta

Video Device

Voit manuaalisesti kopioida haluamasi video-osuudet vaihtelemalla toisto- ja pysäytyspainikkeiden välillä.

1 Kytke virta DVDirectiin painamalla  (virta) -painiketta.
Näyttöikkunaan tulee sanoma, joka kehottaa lataamaan levyä.

2 Lataa levy (s. 19).
DVDirect alkaa lukea ladattua levyä.

3 Kytke videolaite DVDirectiin.

Käytä AV- tai S-videokaapelia (kumpikaan ei sisälly toimitukseen), kun kytket DVDirectiin esimerkiksi videonauhurin tai DVD-tallentimen.

AV-kaapelit:

Kytke videolaitteen audio-/videolähtöliittimet

DVDirectin AUDIO IN/VIDEO IN -liittämiin AV-kaapelilla (ei sisälly toimitukseen).

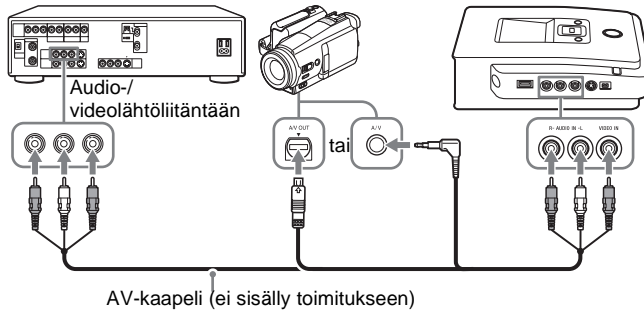

Vihje

Videolaitteiden liittimet vaihtelevat eri laitteissa. Katso laitteen käyttöohjeet ja käytä sopivaa AV-kaapelia.

S-videokaapelit:

Kytke videolaitteen S-videolähtöliitin DVDDirectin S VIDEO IN -liittimeen S-videokaapelilla (ei sisälly toimitukseen). Myös audiokaapeli pitää kytkeä äänen tuomista varten.

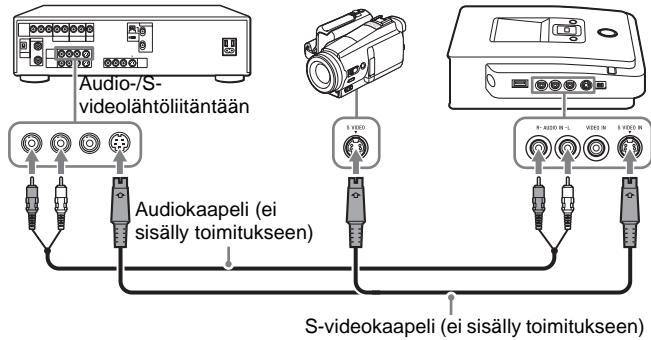

Vihje

Jos videolaitteessa on S-videoliitin, käytä S-videokaapelia paremman kuvanlaadun tuottamiseksi (verrattuna videokaapelin laatuun).

4 Aloita videon toisto videolaitteesta.

Videon toisto näkyy DVDDirectin näyttöikkunassa.



Vihje

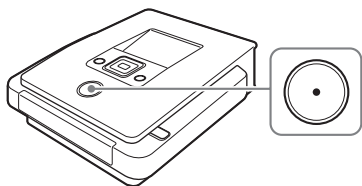

DVDDirect tunnistaa ja valitsee videotulosignaalit automaattisesti, kun toistat videota kytketyllä videolaitteella. Voit valita tuloliitimen myös valikkonäytöstä. Tuo "Menu"-näyttö esiin painamalla RETURN-painiketta ja valitse sitten "Video → DVD". Valitse "VIDEO" tai "S VIDEO" videolaitteen kytkentätavan mukaan. Valittu tuloliitin näkyy näyttöikkunan vasemmassa yläkulmassa.

- 5 Aloita kopiointi painamalla  (tallennus) -painiketta.





Teksti "Recording" näkyy näyttöikkunassa videon toiston aikana.



- 6 Pysäytä kopiointi painamalla  (pysäytys) -painiketta.
Odota hetki, kunnes näyttöikkuna muuttuu.
- 7 Jos haluat kopioida lisää videota, toista vaiheet 4 - 6.
- 8 Kun kopiointi on valmis, palaa valikkonäyttöön painamalla RETURN-painiketta.
- 9 Poista levy painamalla  (poista) -painiketta (s. 65). Valitse, viimeistelläänkö levy.
Lisätietoja levyjen viimeisteleminen on kohdassa "Mitä on 'levyn viimeistely'?" (s. 66).

Kopioinnin keskeyttäminen

Paina  (tallennus) -painiketta, kun kopiointi on meneillään. Aloita kopiointi uudelleen painamalla  (tallennus) -painiketta uudelleen.

Videolaitteilta kopioimista koskevia huomautuksia

- Jos aloitat kopioinnin yli 10 minuuttia sen jälkeen, kun lasetit levyn DVDirectiin, kopioinnin alkaminen kestää muutaman sekunnin. Aloita kopiointi heti levyn lataamisen jälkeen.
- Jos pysäytät toiston videokamerasta tai videolaitteesta kopioinnin aikana (tai videosignaali katkeaa), DVDirect keskeyttää kopioinnin. Jatka kopiointia käynnistämällä toisto videolaitteesta uudelleen. Jos videosignaalia ei havaita 2 minuuttiin, kopiointi pysähtyy.
- Jos painat  (pysäytys) -painiketta, saatat kuulla levyn pyörimisääntä hetken ajan.

Valokuva-DVD-levyn luonti

Voit helposti tallentaa digitaalisella still-kameralla otettuja kuvia muistikortilta DVD-levylle.

Myös Handycamille[®] (HDD/DVD/Memory Stick) tallennetut still-kuvat voi tallentaa levyille.

Jos valitset diaesityksen luonnin, voit luoda DVD-levyn, jonka voi toistaa muilla DVD-soittimilla.

Kopiointityypit

Valokuva-DVD-levyjen luomiseen on kaksi kopiointityyppiä:

Full Dubbing (Täysi kopiointi)

Tämän menetelmän avulla voit valita kokonaisia kuvia, jotka on tallennettu kiintolevyille tai 8 cm:n DVD-levylle Handycamissa[®] tai muistikortille, ja kopioida ne DVD-levylle.

Kuvavalintojen kopiointi

Tällä menetelmällä voit valita vain ne kohtaukset (valokuvat) tai kuvauspäivämäärät, jotka haluat kopioida, ja tallentaa ne levyille.

Kopiointi kuvaindeksin mukaan (pienoiskuva)

Tällä menetelmällä voit kopioida pienoiskuvia katsomalla valitut kuvat levyille.

Kopiointi kuvauspäivämäärän mukaan

Tällä menetelmällä voit kopioida kuvauspäivämäärän mukaan valitut kuvat levyille.

DVDirectillä voi luoda seuraavanlaisia valokuva-DVD-levyjä.

Valokuvien varmuuskopio-DVD

Valokuvien varmuuskopio-DVD-levyllä voit tallentaa kuvia (JPEG-tiedostoja), jotka on otettu digitaalisella still-kameralla tai Handycamilla® DVD-levylle. Voit tarkastella DVDirectillä luotua valokuvien varmuuskopio-DVD-levyä näyttöikkunasta tai käyttämällä tietokoneen DVD-asemaa. Lisäksi voit tarkastella valokuvaa DVD-soittimella, joka pystyy toistamaan JPEG-tiedostoja.

Diaesitys-DVD

Kuvien (JPEG-tiedostojen) tallentamisen lisäksi diaesitys-DVD-levyillä voit katsella kuvia diaesityksenä. Diaesitys-DVD-levyn voi toistaa kuluttajakäyttöön myytävillä DVD-soittimilla, ja niissä voi olla taustamusiikkiakin.

Vihjeit

- Diaesityksenä toistettavien kuvien kuvanlaatu vastaa video-DVD-levyjien kuvanlaatua.
- Tietokoneen DVD-asemaa tai JPEG-tiedostoja toistavaa DVD-soitinta käyttämällä voit katsella parempilaatuisia kuvia sekä valokuvien varmuuskopio-DVD-levyltä että diaesitys-DVD-levyltä.

Valokuva-DVD-levyn luontia koskevia huomautuksia

- Levylle voi kopioida enintään 2000 kuvaa.
- Et voi kopioida levylle yhtä aikaa sekä videota että still-kuvia, jotka on tallennettu videokameraan.







Videokamerat/valokuvalaitteet, tallennusväline ja liityntä

Käytä joko USB-liitintää tai jotakin DVDirectin muistikorttipaikoista laitteen ja kuvien tallennusvälineen mukaan.

Laitteen tyyppi	Tallennusväline	Tuloliitintä/muistikorttipaikat DVDirectissä			
		USB	MS Duo	Multi Card	CF
Sony Handycam® (HDD)	Sisäänrakennettu kiintolevy	✓			
	Memory Stick Duo		✓		
Sony Handycam® (Memory Stick)	Memory Stick Duo	✓	✓		
Sony Handycam® (DVD)	8 cm:n DVD-levy	✓			
	Memory Stick Duo		✓		
Sony Handycam® (HDV/DV/D8)	Memory Stick			✓	
	Memory Stick Duo		✓		
Sony CyberShot®	Memory Stick			✓	
	Memory Stick Duo		✓		
Muut digitaaliset still-kamerat	SD-kortti			✓	
	xD Picture Card			✓	
	CompactFlash				✓

Valokuva-DVD-levyjen luontiin käytettävissä olevat levyt

Seuraavia levyjä voi käyttää valokuva-DVD-levyn luontiin.

Levytyyppi	Logo	DVDirectin liityntä	
		USB	Muistikorttipaikat
DVD+R		✓	✓
DVD+R DL (kaksikerroksinen)			
DVD+RW		✓	✓
DVD-R		✓	✓
DVD-R DL (kaksikerroksinen)			
DVD-RW		✓	✓

Luoduista valokuva-DVD-levyistä

Diaesitys-DVD-levyt

Diaesitys-DVD-levyn sisältö muodostuu nimikkeistä ja jaksoista, kuten video-DVD-levynkin (s. 30). Kun luot diaesitys-DVD-levyn, jakso luodaan jokaiselle 10 kuvalle. Jaksoja voi luoda 99 yhtä nimikettä kohti.

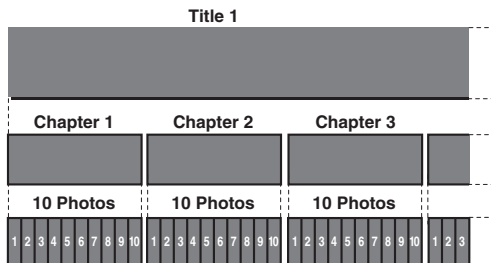

Voit luoda DVD-valikon käyttämällä kuvia tai suosikkivalokuvia taustakuvana diaesitys-DVD-levyllä (s. 74).

Voit asettaa myös taustamusiikin diaesitys-DVD-levyn toiston aikana (s. 73).

Valokuvien (JPEG-tiedostojen) tallennuspaikat

Valokuva-DVD-levylle luodaan kansioita, ja kaikki valokuvat (JPEG-tiedostot) tallennetaan kansioon "100VRDMC".

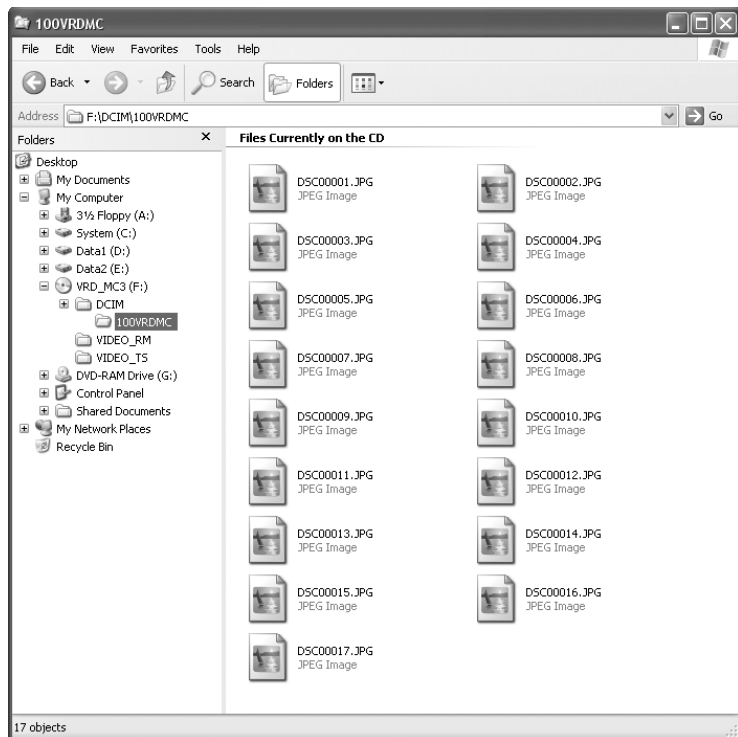

Vihje

Tiedostojen nimet luodaan automaattisesti valokuva-DVD-levyn luonnin yhteydessä.

Muistikortille/Handycamiin[®]tallennettujen kuvien kopioiminen

HDD CAM

MS CAM

DVD CAM

Memory Card

Photo

- 1 Kytke virta DVDirectiin painamalla  (virta) -painiketta ja lataa levy (s. 19).

DVDirect alkaa lukea ladattua levyä.

Vihje

Voit tallentaa kuvat myös "Menu"-näytöstä.

Tuo "Menu"-valikko näkyviin painamalla RETURN-painiketta ja valitse "Menu"-

näytöstä "Photo → DVD". Kun kopioit valokuvia muistikorttipaikassa olevalta

muistikortilta, valitse "Memory Card". Kun kopioit kytketystä videokamerasta, valitse

"USB".

- 2 Lataa muistikortti oikeaan muistikorttipaikkaan (s. 21) tai kytke virta videokameraan ja kytke se.

Huomautus

Kun kytket DVD-videokameran, aseta videokamera PLAY- tai PLAY/EDIT-tilaan.

Kun kytket videokameran

Kytke videokameran USB-liitin (tyyppi mini-B) DVDirectin

USB-liittimeen (tyyppi A) USB-kaapelilla (ei sisälly toimitukseen).

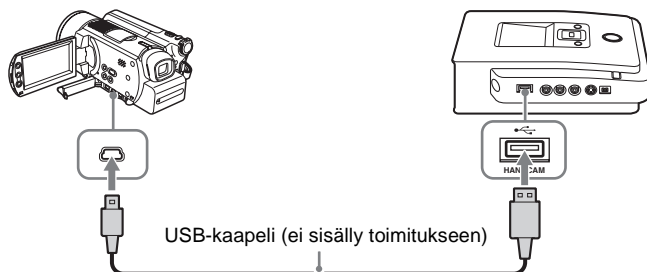

USB-kaapelin kytkemisen jälkeen [USB SELECT] -näyttö ilmestyy videokameran nestekidenäytölle.

Kosketa videokameran nestekidenäytöltä tallennusvälinettä, jossa valokuvat ovat.

Käytettäessä Handycamia® (HDD):
Kosketa [⊖ COMPUTER] tai [HDD].

Käytettäessä Handycamia® (Memory Stick)
Kosketa [⊖ COMPUTER].

Käytettäessä Handycamia® (DVD):
Kosketa [⊖ COMPUTER].

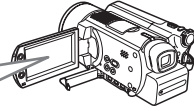

DVDirectin näyttöikkuna muuttuu.

Huomautus

Käytettävästä videokamerasta riippuen edellä kuvattu [USB SELECT] -näyttö ei välttämättä tule esiin automaattisesti, vaan liitännän joutuu ehkä määrittämään etukäteen. Lisäksi videokameran nestekidenäytölle tuleva näyttö ja videokameran painikkeiden nimet voivat vaihdella. Katso lisätietoja videokameran käyttöohjeiden tietokoneisiin liittämistä koskevasta osiosta. Voit tehdä DVDDirect-kytkennän loppuun toimimalla samoin kuin tietokoneen liittämisessä.

3 Vaihda kopiointitilaa painamalla ← tai →.

Kun painat ← tai →, näyttöikkunan oikeassa yläkulmassa näkyvä kopiointitila vaihtuu.

Täysi kopiointi:

Paina ← tai → niin monta kertaa, että "Full" tulee näkyviin.

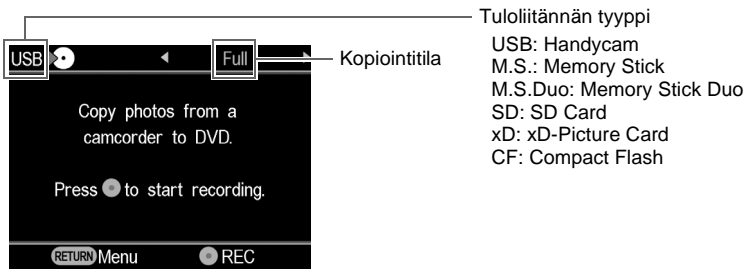

Valittujen kuvien kopiointi:

Paina **←** tai **→** niin monta kertaa, että teksti "Select Photos" näkyy.



Valitse "Thumbnail" (pienoiskuva) tai "Shooting Date" (kuvauspäivämäärä) painamalla **↑** tai **↓**.



Valitse kopioitava pienoiskuva tai kuvauspäivämäärä painamalla **↑** **↓** **←** **→** ja merkitse painamalla (valinta) -painiketta.

Pienoiskuva



Nykyinen kuva/
tallennettujen kuvien
määrä

Nykyisen kuvan
kuvauspäivämäärä

Valittu kuva

Kuva on merkitty kopioitavaksi

Kuvauspäivämäärä:

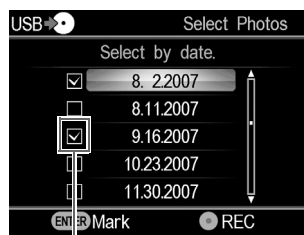

Kuvauspäivämäärä on
merkitty kopioitavaksi

(valinta) -painikkeen painaminen useaan kertaan merkitsee tai poistaa merkinnän näytössä.

- 4 Aloita kopiointi painamalla  (tallennus) -painiketta.

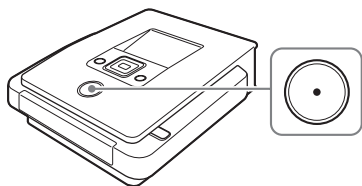

Kopioinnin aikana kopioinnin edistyminen näkyy näyttöikkunassa ja  (tallennus) -painikkeessa palaa valo.



- 5 Kopiointi pysähtyy automaattisesti, kun kopiointi on valmis.

Kun kaikki kuvat on kopioitu levyille, teksti "Complete" (Valmis) tulee näyttöikkunaan ja kopiointi pysähtyy automaattisesti.





Kun kopiointi on valmis, poista levy painamalla  -painiketta (s. 65). Jos haluat esikatsella levyille kopioituja valokuvia tai kopioida lisää kuvia samalle levyille, palaa valikkonäyttöön painamalla RETURN-painiketta.

Vain yhden kuvan näyttäminen

Paina  (pysäytys) -painiketta, kun pienoiskuvat ovat näkyvissä.



Valittu kuva näkyy kokonaan.

Kuvaa voi kiertää 90 astetta oikealle painamalla  -painiketta. Kuvaa voi kiertää 90 astetta vasemmalle jokaisella  -painikkeen painalluksella.

Luodun levyn poistaminen/ viimeisteleminen

Kun kopiointi on valmis, poista levy painamalla **▲** (poista) -painiketta. Tämän jälkeen voit valita, pidetäänkö levy viimeistelemättömänä (jotta siihen voisi lisätä videoita tai kuvia myöhemmin) vai luodaanko valmis (viimeistely) levy (s. 66).

Valokuva-DVD-levyillä voit valita, luodaanko diaesitys.

Tee levyn luonti loppuun seuraavan toimenpiteen mukaan.

Huomautus

Seuraavissa tapauksissa levy tulee pois laitteesta automaattisesti, kun kopiointi on valmis.

- luo AVCHD-levy.
- luo video-DVD täyden kopioinnin tilassa.
- valitse "Slideshow Creation" -asetukseksi "ON" asetusvalikossa ja luo valokuva-DVD.

1 Paina **▲** (poisto) -painiketta.

Näkyviin tulee sanoma, jossa kysytään, viimeistelläänkö juuri tallennettu levy.



Vihje

Tämä sanoma ei tule näkyviin käytettäessä DVD+RW-levyä videon kopiointiin (paitsi jos kopioidaan videoita USB-liittimen kautta kytketystä videokamerasta).

2 Valitse, viimeistelläänkö levy.

Lisätietoja levyjen viimeistelemisestä on kohdassa "Mitä on 'levyn viimeistely'?" (s. 66).

Levyn viimeisteleminen:

Valitse "Yes" ja paina (valinta) -painiketta. Vahvistussanoma tulee näkyviin, joten valitse "OK" ja paina (valinta) -painiketta uudelleen. Valokuva-DVD-levyä luotaessa näkyviin tulee sanoma, jossa kysytään, luodaanko diaesitys. Siirry vaiheeseen 3.

Levyn viimeistelemättä jättäminen:

Valitse "No" ja paina (valinta) -painiketta. Levy tulee pois ilman viimeistelyä.

3 Valitse, luodaanko diaesitys valokuva-DVD-levylle.

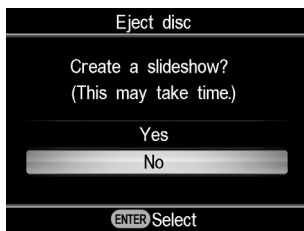

Valitse, luodaanko diaesitys, painamalla **↑** tai **↓** ja paina (valinta) -painiketta.

Jos haluat tehdä levystä valokuvien varmuuskopio-DVD:n, valitse "No".
Jos haluat tehdä levystä diaesitys-DVD:n, valitse "Yes".

Huomautus

Valokuvien varmuuskopio-DVD-levyn viimeistely kestää muutaman minuutin. Diaesitys-DVD-levyn viimeistelyn kesto vaihtelee kuvien määrän ja koon mukaan. (Esimerkiksi 100 tiedoston (5 megapikselin valokuvia) tallentaminen DVD-levylle voi kestää 20 minuuttia.)

Kun kaikki käsittely on tehty, levy tulee pois ja video-DVD tai valokuva-DVD on valmis.

Diaesitys-DVD-levyn luonti yhdellä painikkeen painalluksella

Voit luoda diaesitys-DVD-levyn yhdellä **⊙** (tallennus) -painikkeen painalluksella, kun Setup-asetusvalikon "Slideshow Creation" -asetuksena on "ON" (s. 74).

Mitä on "levyn viimeistely"?

Levyn viimeistely tarkoittaa sitä, että levystä tehdään toistokelpoinen muilla DVD-laitteilla.

Kun levy otetaan pois heti tallennuksen jälkeen, DVDDirect kysyy, haluatko viimeistellä levyn.

Vaikka ottaisit levyn pois viimeistelemättä, voit viimeistellä sen Setup-valikosta (s. 71).

Yleensä levy tehdään valmiiksi viimeistelemällä.

Viimeistellyn levyn voi toistaa samaan tapaan kuin DVD-Video- tai DVD-ROM-levyt DVD-laitteella.

Tarkista seuraavista, onko viimeistely tarpeen levyn aiotussa käytössä.

Viimeistele levy

- luodaksesi levyn, jonka voi toistaa DVD-soittimilla.
- luodaksesi levyn, jonka voi lukea tietokoneiden DVD-aseilla.
- luodaksesi levyn, jonka annat muille.
- luodaksesi 100 % valmiin levyn video-DVD- tai valokuva-DVD-levynä (et aio lisätä videoita tai kuvia myöhemmin).

Älä viimeistele levyä

- kun haluat lisätä videoita samalle levyille DVDirectillä myöhemmin.
- kun haluat lisätä kuvia samalle levyille DVDirectillä myöhemmin.

Vihje

Kun videon kopiointiin käytetään DVD+RW-levyä (paitsi kun kopioidaan videota USB-liittimen kautta kytketystä videokamerasta), viimeistely ei ole tarpeen; viimeistelyyn kehottavaa sanomaa ei tule näkyviin, kun levy otetaan pois, eikä levyä tarvitse viimeistellä Setup-valikosta.





Voit aina lisätä videoita DVD+RW-levyllä DVDirectillä, ja levy on aina toistettavissa DVD-soittimella tai tietokoneen DVD-aseilla.

Video-DVD- ja valokuva-DVD-levyn esikatselu

Voit toistaa ja tarkistaa DVDirectillä kopioidun video-DVD- ja valokuva-DVD-levyn käyttäen laitteen etuosan näyttöikkunaa.

Huomautuksia

- Ääntä ei kuulu esikatseltaessa levyä DVDirectillä.
- Et voi lähettää videokuvia ulkoiselle laitteelle, kuten televisioon.
- AVCHD-levyä ei voi toistaa.
- Muilla laitteilla kuin DVDirectillä tallennettuja levyjä tai kuluttajakäyttöön myytävillä DVD-tallentimilla tallennettuja levyjä ei voi toistaa.

- 1 Kytke virta DVDirectiin painamalla  (virta) -painiketta.
- 2 Tuo valikko näkyviin painamalla RETURN-painiketta. Valitse "DVD Preview" painamalla  tai  ja paina sitten  (valinta) -painiketta.









- 3 Lataa DVDirectillä luotu DVD-levy.

Kun levyn lukeminen on valmis, sen sisältö näkyy näyttöikkunassa.

Kun viimeistelty video-DVD ladataan:

Levyllä kopioidut videonimikkeet näkyvät näyttöikkunassa.

Valitse katseltava nimike painamalla     ja paina  (valinta) -painiketta. Valitun nimikkeen toisto käynnistyy. Pysäytä toisto painamalla  (pysäytä) -painiketta.

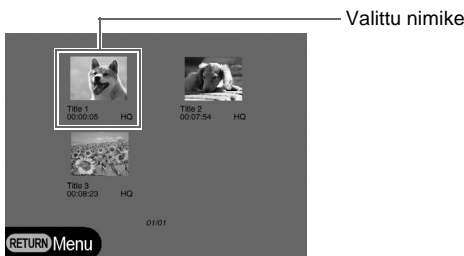

Kun laitteeseen ladataan video-DVD, jota ei ole viimeistely:
Levyn ensimmäisen nimikkeen toisto alkaa automaattisesti.



Nykyisen nimikkeen numero/
nimikkeiden kokonaismäärä

Valitse katsottava nimike painamalla **←** tai **→**. Pysäytä toisto painamalla **□** (pysäytys) -painiketta.

Jos laitteeseen ladataan valokuvien varmuuskopio-DVD tai
valokuva-DVD, jota ei ole viimeistely:

Voit valita DVD-levyltä kuvan manuaalisesti ja näyttää sen.



Nykyisen kuvan kuvauspäivämäärä

Nykyinen kuva/tallennettujen
kuvien määrä

Valitse katsottava kuva painamalla **↑** tai **↓**. Lopeta katselu painamalla **□** (pysäytys) -painiketta.

Kun diaesitys-DVD ladataan:

Seuraava näyttö tulee esiin.

Valitse "Photo Slideshow" tai "Original Photos" painamalla **↑** tai **↓**.



Kun "Photo Slideshow" valitaan, DVD-levyn kuvat näytetään automaattisesti vuorotellen. Kun valitset nimikkeen DVD-valikosta toistettavaksi video-DVD:nä, nimikkeen sisältämät valokuvat toistetaan.

Kun "Original Photos" valitaan, voit katsella DVD-levyllä olevia kuvia manuaalisesti. Voit katsella kuvia samaan tapaan kuin valokuvien varmuuskopio-DVD-levyltä.

Vihjeitä



- Jos lataat viimeistellyn DVD-levyn heti, kun olet kytkennyt virran DVDDirectiin, navigaationäyttö aktivoituu ja levyllä tallennettu video tai valokuva näkyy automaattisesti näyttöikkunassa.
- Lisätietoja nimikkeistä: "Tietoa luoduista Video-DVD- ja AVCHD-levyistä" (s. 30) tai "Luoduista valokuva-DVD-levyistä" (s. 58).

Setup-valikon käyttö



Voit vaihtaa levyjen luonnin erilaisia asetuksia asetusvalikkonäytöstä. Seuraavassa luettelossa oletusasetukset on merkitty alleviivauksella.

- 1 Kytke virta DVDDirectiin painamalla  (virta) -painiketta.
- 2 Paina RETURN-painiketta.
"Menu"-valikkonäyttö tulee esiin.



- 3 Valitse "Setup" painamalla  ja paina sitten  (valinta) -painiketta.
Asetusvalikko ilmestyy näytölle.



Siirrä kohdistinta painamalla  tai  kohteiden valitsemiseksi tai muuttamiseksi ja muuta asetusta tai vahvista painamalla  (valinta) -painiketta.

Rec Quality (Tallennuslaatu)

DV CAM

Video Device

Valitse video-DVD-levyn luontiin käytettävä tallennuslaatu.

Rec Quality (Tallennuslaatu)	Kuvanlaatu	Tallennusaika (noin)	
		Yksikerroksinen levy	Kaksikerroksinen levy
HQ	Korkea	1 tunti	2 tuntia
HSP	↑	1,5 tuntia	3 tuntia
SP	Normaali	2 tuntia	4 tuntia
LP	↑	3 tuntia	6 tuntia
SLP	Heikko	6 tuntia	12 tuntia

Auto Stop Timer (Automaattisen pysäytyksen ajastus)

Video Device

Valitse ennalta määrätty aika, jonka jälkeen tallennus pysäytetään automaattisesti video-DVD-levyn luonnissa.

Asetus	Ominaisuus
OFF	
30 min - 8 tuntia	Tallennus pysähtyy automaattisesti, kun ennalta määritetty aika on kulunut tallennuksen alkamisesta. Vaihtoehdot ovat 30 min, 60 min, 90 min, 2 h, 3 h, 4 h, 6 h ja 8 h.

Huomautus

"Auto Stop Timer" -asetus peruuntuu, kun tallennus on valmis, (⏸) (pysäytys) -painiketta painetaan tallennuksen aikana tai virta sammutetaan.

Auto Chapter (Automaattinen jaksojen lisäys)

DV CAM

Video Device

Määritä aikaväli, jonka mukaan jaksot luodaan automaattisesti video-DVD-levylle.

Asetus	Ominaisuus
OFF	Jaksoa ei ole asetettu.
5min	Lisää jakson noin 5 minuutin välein.
10min	Lisää jakson noin 10 minuutin välein.
15min	Lisää jakson noin 15 minuutin välein.

DVD-valikko

Valitse taustakuva lisättäväksi video-DVD-levyn tai diaesitys-DVD-levyn DVD Menu -valikkonäytöksi.

Asetus	Ominaisuus
A, B, C, D	Käyttää valittua kuvaa DVD Menu -valikkonäytössä.
JPEG	Asettaa video-DVD-levyn tai diaesitys-DVD-levyn Menu-valikkonäytöksi suosikkivalokuvaksi (JPEG-tiedoston).

JPEG-tiedoston käyttö DVD Menu -valikossa

Kun "JPEG" valitaan, voit määrittää suosikkivalokuvaksi (JPEG-tiedoston) video-DVD-levyn tai diaesitys-DVD-levyn DVD Menu -valikkonäytöksi. Tallenna tietokoneella yksi valokuva (JPEG-tiedosto) DVD Menu -valikkoa varten muistikortin ylähakemistoon etukäteen. Aseta muistikortti DVDirectin muistikorttipaikkaan ennen levyn luontia.

Huomautuksia

- Tallenna vain yksi JPEG-tiedosto muistikortin ylähakemistoon. Jos muistikortin ylähakemistossa on useita kuvia, voi olla, ettei haluttua kuvaa aseteta DVD Menu -valikolle.
- Tiettyjen JPEG-tiedostojen käyttö DVD Menu -valikossa ei välttämättä onnistu.

Slideshow Music (Diaesityksen musiikki)

Valitse, tallennetaanko taustamusiikki valokuva-DVD-levylle (diaesitys-DVD).

Asetus	Ominaisuus
ON	Taustamusiikki tallennetaan.
OFF	Taustamusiikkia ei tallenneta.
MP3	Tallentaa suosikkimusiikkisi (MP3-tiedoston) diaesitys-DVD-levyn taustamusiikiksi.

MP3-tiedoston käyttö taustamusiikkina diaesitys-DVD-levyllä

Jos "MP3" valitaan, voit tallentaa suosikkimusiikkisi (MP3) diaesitys-DVD-levyn taustamusiikiksi.

Tallenna tietokoneella etukäteen yksi MP3-tiedosto muistikortin ylähakemistoon. Aseta muistikortti DVDirectin muistikorttipaikkaan ennen levyn luontia.

Huomautuksia

- Muistikortin ylähakemistossa tulee olla tallennettuna vain yksi MP3-tiedosto. Jos muistikortin ylähakemistossa on useita tiedostoja, voi olla, ettei haluttua musiikkia aseteta taustamusiikiksi.
- Kun annat luodun diaesitys-DVD-levyn muille, varmista, ettei taustamusiikki ole tekijänoikeuksilla suojattua.

Slideshow Creation (Diaesityksen luonti)

HDD CAM

MS CAM

DVD CAM

Memory Card



Photo

Valitse, näytetäänkö diaesityksen luomisesta kysyvä sanoma, kun painat  (poisto) -painiketa valokuva-DVD-levyn tallennuksen jälkeen.

Asetus	Ominaisuus
OFF	Kun painat  (poisto) -painiketta levyn tallentamisen jälkeen, näyttöikkunaan tulee sanoma, jossa kysytään, luodaanko diaesitys.
ON	Kun kuvat on tallennettu levyille, diaesitys luodaan ja levy viimeistellään automaattisesti, jolloin se on heti toistettavissa DVD-soittimella.

Finalize disc (Levyn viimeistely)

Jos otat levyn pois viimeistelemättä, voit viimeistellä levyn myöhemmin. Lisätietoja levyjen viimeistelemisestä on kohdassa "Mitä on levyn viimeistely'?" (s. 66).

- 1 Lataa viimeisteltävä levy, valitse "Finalize disc" painamalla  ja paina  (valinta) -painiketta.

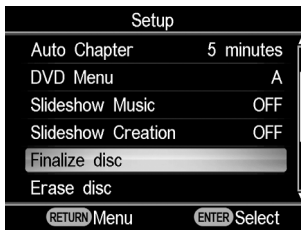

Seuraava sanoma tulee esiin.



- 2 Valitse "Yes" painamalla **↑** tai **↓** ja paina (valinta) -painiketta. Seuraava sanoma tulee esiin.

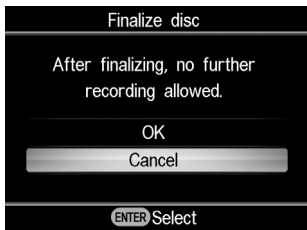

- 3 Valitse "OK" painamalla **↑** tai **↓** ja paina (valinta) -painiketta.

- 4 DVDirect aloittaa viimeistelyn.

Video-DVD-levyt

Seuraava sanoma tulee esiin.

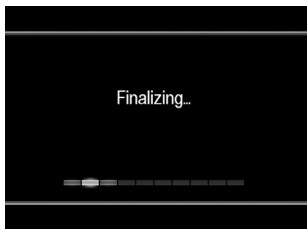

Valokuva-DVD-levyt

Seuraava sanoma tulee esiin.



Jos haluat tehdä levystä valokuvien varmuuskopio-DVD:n, valitse "No".
Jos haluat tehdä levystä diaesitys-DVD:n, valitse "Yes".

Huomautuksia

- Video-DVD-levyn tai valokuvien varmuuskopio-DVD-levyn viimeistely kestää muutaman minuutin.
- Diaesitys-DVD-levyn viimeistelyn kesto vaihtelee kuvien määrän ja koon mukaan.

Kun viimeistely on valmis, levyn voi ottaa pois.

Erase disc

Poista DVD+RW- tai DVD-RW-levyille tallennettuja videoita tai valokuvia. Tyhjennetyt levyt voi käyttää uudelleen tyhjänä levynä.

Huomautus

Huomaa, että tämä toiminto poistaa kaikki tiedot.

- 1 Lataa tyhjennettävä levy, valitse "Erase disc" painamalla **↓** ja paina **□** (valinta) -painiketta.



Seuraava sanoma tulee esiin.



- 2 Valitse "Yes" painamalla **↑** tai **↓** ja paina **□** (valinta) -painiketta.

Seuraava sanoma tulee esiin.

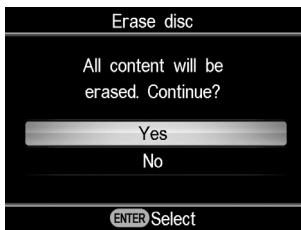

- 3 Valitse "Yes" painamalla **↑** tai **↓** ja paina **□** (valinta) -painiketta.

DVDirect aloittaa tyhjennyksen.

Kun tyhjennys on valmis, levyn voi ottaa pois.

System Info (Järjestelmän tiedot)

Voit tarkistaa DVDirectin järjestelmäohjelmiston version. Valitse "System Info" painamalla **↓** ja tuo ohjelmistoversio näkyviin näyttöikkunaan painamalla (valinta) -painiketta.

Vihje

Järjestelmäohjelmisto on sisäänrakennettu ohjelmisto, jolla DVDirect toimii.

Demo (Esittelytoiminto)

Valitse, otetaanko esittelytoiminto käyttöön.

Asetus	Ominaisuus
ON	Ottaa esittelytoiminnon käyttöön. Kun DVDirectiä ei käytetä määritettyyn aikaan, esittely tulee automaattisesti näkyviin näyttöikkunaan.
OFF	Ottaa esittelytoiminnon pois käytöstä.

Color System (Värijärjestelmä)

Näyttää värijärjestelmän, jonka mukaan levyjä luodaan DVDirectillä.

Asetus	Ominaisuus
NTSC	Tallentaa levyille NTSC-värijärjestelmän mukaisesti.
PAL	Tallentaa levyille PAL-värijärjestelmän mukaisesti.

Huomautuksia

- Älä vaihda värijärjestelmäasetusta. Sopiva värijärjestelmä on valittu valmiiksi tai asetusta ei voi muuttaa käyttömaasta tai -alueesta riippuen.
- Jos DVDirectin värijärjestelmä on eri kuin kytketyn videokameran värijärjestelmä, levyille ei voi tallentaa.
- Jos levyn luonnissa käytetty DVDirectin värijärjestelmä on eri kuin luodun levyn toistoon käytettävän DVD-soittimen, et voi toistaa levyä.







Language (Kieli)

Valitse näyttöikkunan näyttökieli.

Levyistä

Yhteensopivat kirjoitettavat levyt

Seuraavat kirjoitettavat levyt ovat yhteensopivia DVDirectin kanssa. Kaikkia levyjen toimintoja ei kuitenkaan tueta.

Levytyyppi	Logo	Video-DVD	Valokuva-DVD & AVCHD-levy
DVD+R		✓	✓
DVD+R DL (kaksikerroksinen)		✓ *	
DVD+RW		✓	✓
DVD+RW Suurinopeuksinen		✓	✓
DVD-R		✓	✓
DVD-R DL (kaksikerroksinen)			
DVD-RW		✓	✓

* Käytä vain, kun kytket DV IN-, VIDEO IN- tai S-VIDEO IN -liittimeen.

Huomautus

DVD-R DL-, CD-R-, CD-RW- ja 8 cm:n DVD-levyjä ei voi käyttää.

Huomautuksia levyjen käytöstä

- Kuluttajakäyttöön valmistettujen tallennettavien levyjen laatu voi vaihdella. Heikkolaatuisille levyille tallentaminen ei välttämättä onnistu.
- Joitakin tallennettuja levyä ei voi toistaa toistolaitteilla levyn tallennuslaadun tai fyysisen kunnan tai toistolaitteen ja toisto-ohjelmiston ominaisuuksien vuoksi. Levyä ei toisteta, jos se on viimeistelty virheellisesti. Katso lisätietoja toistolaitteen käyttöohjeista.

Muistikorteista

Tietoja Memory Stick -muistikortista

DVDirectin kanssa käytettävissä olevien Memory Stick -muistikorttien tyypit on esitetty alla olevassa taulukossal. Huomaa kuitenkin, että virheetöntä toimintaa ei taata kaikille Memory Stick -muistikorteille.

Memory Stick -muistikorttityyppi	Luku
Memory Stick	○
Memory Stick (MagicGate/Nopeaa tiedonsiirtoa tukeva)	○* ¹
Memory Stick Duo	○
Memory Stick Duo (MagicGate/Nopeaa tiedonsiirtoa tukeva)	○* ¹
MagicGate Memory Stick	○* ¹
MagicGate Memory Stick Duo	○* ¹
Memory Stick PRO	○* ¹
Memory Stick PRO Duo	○* ¹ * ²

*¹MagicGate-toimintoja vaativaa dataa ei voi lukea yötöissä täällä.

*²Sony Memory Stick Pro Duo -muistikortin käyttöä tuetaan aina 8 gigatavuun asti.

Huomautuksia Memory Stick -muistikortin käytöstä

- Jos siirät kirjoitussuojakytkimen LOCK-asentoon teräväpäisellä esineellä, et voi tallentaa, editoida tai poistaa kuvia.

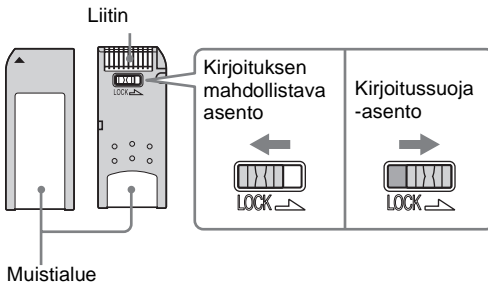

- Aseta Memory Stick -muistikortti monitoimimuistikorttipaikkaan ja aseta Memory Stick Duo -muistikortti Memory Stick Duo -korttipaikkaan. Jos asetat Memory Stick Duo -muistikortin sovittimen kanssa monitoimimuistikorttipaikkaan, DVDDirect ei välttämättä toimi oikein.
- Kaikkia muistikorttitoimintoja ei välttämättä tueta muiden korttisovittimien kanssa.
- Siirrä kirjoitussuojavipu ohuella apuvälineellä.
- Alusta Memory Stick -muistikortti videokameralla tai digitaalisella still-kameralla. Tietokoneella alustettu Memory Stick -muistikortti ei välttämättä toimi oikein.
- Kirjoitussuojavivun sijainti ja muoto voivat vaihdella käytettävän Memory Stick -muistikortin mukaan.
- Älä ota Memory Stick -muistikorttia pois tietojen käsittelyn aikana.
- Data saattaa vaurioitua seuraavissa tapauksissa:
 - kun Memory Stick -muistikortti otetaan pois tai DVDDirect sammutetaan kesken lukutoiminnon
 - Jos Memory Stick -muistikorttia käytetään paikoissa, joissa on staattista sähköä tai sähköistä kohinaa

CompactFlash/SD/xD-Picture Card -muistikorteista

DVDDirect on yhteensopiva seuraavien muistikorttien kanssa. Kaikki muistikorttien toiminnot eivät kuitenkaan ole tuettuja.

- SD Memory Card*¹
- SDHC Memory Card*²
- xD-Picture Card
- CompactFlash (tyyppi 1/tyyppi 11) ja CF+Card (tyyppi 1/tyyppi 11)-yhteensopiva CompactFlash*³

*¹SD Memory Card -muistikortin käyttöä tuetaan aina 2 gigatavuun asti.

*²SDHC Memory Card -muistikortin käyttöä tuetaan aina 4 gigatavuun asti.

*³Käytä CompactFlash-muistikorttia, jonka nimellisjännite on 3,3V tai 3,3V/5V. Et voi käyttää kortteja, joiden nimellisjännite on 5 V tai 3 V. Älä aseta DVDDirectin korttipaikkaan muunlaisia CompactFlash-kortteja. DVDDirect voi vahingoittua.

Huomautuksia muistikorttien käytöstä

- Älä käytä kuluttajakäyttöön myytävää korttisovitinta, joka ei tue tarvittavia toimintoja.
- Älä käytä metallista korttisovitinta, sillä seurauksena voi olla toimintahäiriö.
- Tekijänoikeuksilla suojattu tieto ei voi lukea.

Yleisiä käyttöohjeita

Käyttö- ja säilytysolosuhteet

Vältä DVDDirectin käyttöä ja säilytystä kuumissa tai kosteissa paikoissa tai paikoissa, joissa se saattaa altistua kovalle värähtelylle tai suoralle auringonvalolle.

Kuljetus

- Pakkaa DVDDirect takaisin alkuperäiseen pakkaukseensa, kun lähetät sen itsekseen.
- Jos DVDDirect aiotaan lähettää, ota mahdollinen levy pois etukäteen.

Kosteuden tiivistyminen

Älä altista DVDDirectiä äkillisille lämpötilavaihteluille. Älä käytä DVDDirectiä suoraan sen jälkeen, kun olet vienyt sen kylmästä kuumaan paikkaan tai nostanut huoneen lämpötilaa äkisti, sillä DVDDirectin sisään voi muodostua kosteutta. Jos lämpötila vaihtuu äkisti DVDDirectin käytön aikana, pidä virta kytkettynä mutta pysäytä laite vähintään tunniksi.

Levyjen käsittely

- Käsittele levyjä vain reunoista kiinni pitäen. Älä koskaan koske tallennuspintaa.



- Älä kiinnitä etikettejä levyihin.

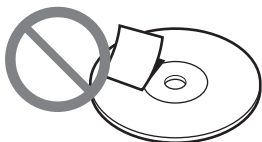

- Älä säilytä levyjä pölyisissä tai kosteissa paikoissa, suorassa auringonvalossa tai lähellä lämpöä tuottavia laitteita.

- Suojaa tärkeät tiedot säilyttämällä levyt aina koteloissaan.
- Älä pyyhi kirjoitettavia levyjä levynpuhdistusaineella ennen tietojen tallennusta. Poista sen sijaan pöly puhaltimella.
- Tiedot eivät välttämättä tallennu oikein, jos kirjoitettavan levyn tallentamattomalla alueella on naarmuja tai pölyä. Käsittele levyjä erittäin varoen.

Muistikorttien käsittely

- Älä pudota, taivuta tai kolhi muistikortteja.
- Älä pura muistikortteja tai tee niihin muutoksia.
- Vältä muistikortin liittimen koskettamista sormella tai metalliesineellä.
- Vältä nesteiden pääsyä muistikortteille ja niiden käyttöä erittäin kosteissa paikoissa.
- Vältä muistikortin käyttöä tai säilytystä seuraavanlaisissa paikoissa:
 - erittäin kuuma lämpötila, esimerkiksi auton sisällä, ulkona suorassa auringonpaisteessa tai lämmittimen lähellä.
 - suora auringonvalo
 - suuri kosteus
 - syövyttävät aineet
 - liiallinen pöly
 - elektrostaattinen tai elektroninen kohina
 - magneettikentät
- Kun kuljetat muistikorttia tai laitat sen säilöön, säilytä sitä alkuperäisessä kotelossaan tärkeän datan suojaamiseksi.
- Vältä muistikortin ottamista pois muistikorttipaikasta tai virran sammuttamista, kun DVDDirect käsittelee sitä, sillä tiedot voivat tuhoutua lukukelvottomiksi.

Tekniset tiedot

VIDEOTALLENNUS

Luotavat levyt

- Video-DVD
(toistettavissa DVD-soittimilla/
videokameroilla tai PC:llä, jossa on
DVD-asema)
- AVCHD disc *
(toistettavissa Blu-ray Disc -
soittimilla/tallentimilla/
Playstation3®-konsoleilla tai
AVCHD-formaatin toistoa tukevilla
laitteilla)
- * Edellyttää Sonyn teräväpiirto-
Handycamia® (HDD/Memory Stick)

Tuetut tulolaitteet

- Videolaitteet, joissa on video/
audiolähtöliitäntä
- Sony Handycam® (DV/D8) tai
digitaalinen DV-videokamera
- Sony Handycam® (HDD/DVD/
Memory Stick)

KUVATALLENNUS

Luotavat levyt

- Valokuvien diaesitys-DVD
(toistettavissa DVD-soittimilla/
videokameroilla tai PC:llä, jossa on
DVD-asema)
- Valokuvien varmuuskopio-DVD
(toistettavissa PC:llä, jossa on DVD-
asema, tai JPEG-kuvatiedostojen
toistoa tukevilla DVD-soittimilla/-
tallentimilla)

Tuetut tulolaitteet

- MemoryStick Duo, MemoryStick
PRO Duo, MemoryStick,
MemoryStick PRO, SD Memory
Card, SDHC Memory Card, xD-
Picture Card, CompactFlash
- Sony Handycam® (HDD/DVD/
Memory Stick)

Tuettu kuvaformaatti

JPEG, DCF2.0-yhteensopiva

VIDEON/KUVAN ESIKATSELU

Esikatselu* sisäänrakennetusta
nestekidenäytöstä

* vain video-DVD ja valokuva-DVD, jotka
on luotu VRD-MC5:llä

TALLENNETTAVAT LEVYT

DVD+R, DVD+RW, DVD-R, DVD-
RW, *DVD+R DL

* videotallennus vain S-VIDEO- / VIDEO- /
DV IN -liitännästä
12 cm:n levy

Liitäntä

DV IN⁽¹⁾

4-nastainen i.LINK (IEEE1394), S100,
DVC-SD-tulo

VIDEO-tuloliitäntä

1 Vp-p/75 ohmia

S VIDEO -tuloliitäntä

Y: 1 Vp-p/75 ohmia

C: 0,286 Vp-p/75 ohmia

AUDIO-tuloliitäntä

2 Vrms, Impedanssi yli 47 kilo-ohmia

Muistikorttipaikka

Memory Stick Duo, Memory Stick²⁾, SD
Memory Card²⁾, xD-Picture Card²⁾,
CompactFlash

USB-portti

Tyyppi A³⁾

1) Vain digitaalisen DV-videokameran DV-
tulosignaaliin.

Et voi tallentaa videota MICROMV-
tia HDV-
videokameroilta (HDV-formaatti) ja muilta
digitaalisilta videolaitteilta, joissa on i.LINK-
liitin.

2) Monitoimikorttipaikka

3) Vain Sony Handycamin® (HDD/DVD/
Memory Stick) liittämiseen.

Yleistä

Virta

Tasavirta 12 V (syöttö DC IN -
liitännästä)

Kulutus

Enintään 2,5 A

Verkkolaite*

Tyyppi: AC-NB12A

Tulo: 100 V - 240 V

Lähtö: Tasavirta 12 V/2,5 A

* Käytä käyttöalueeseen tai -maahan
soveltuvaa virtajohtoa.

Koko

N. 193 × 65 × 222,5 mm (L × K × S)

Paino

N. 1,5 kg

Käyttölämpötila

5 - 35 °C

Ulkonäköä ja teknisiä yksityiskohtia
voidaan muuttaa ilman ennakoilmoitusta.

Tämän käsikirjan kuvat näytöistä eivät
välttämättä vastaa täysin tuotteen näyttöjä.

P/N 7819901869A

Sony Corporation

<http://www.sony.net/>