

Mer information finns i bruksanvisningen.

Snabbinställningsguide

DAV-DZ340/DZ740

1 Ansluta högtalarna

Monteringsstillbehör för högtalare krävs för DAV-DZ740. Läs den medföljande högtalarinstallationsguiden. Anslut högtalarkablarna så att de matchar färgen på enhetens SPEAKERS-uttag. Detta gäller alla modeller.

Så här ansluter du högtalarkablarna till högtalaren

Anslut högtalarkabeln så att kabelns färgade hölje matchar färgen på den bakre högtalarens etikett.

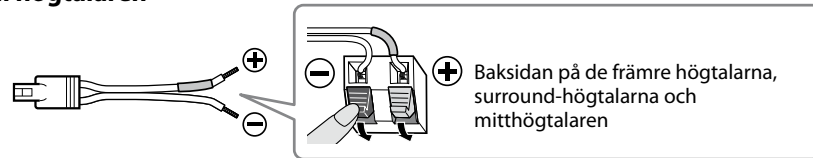

Baksidan på de främre högtalarna, surround-högtalarna och mitthögtalaren

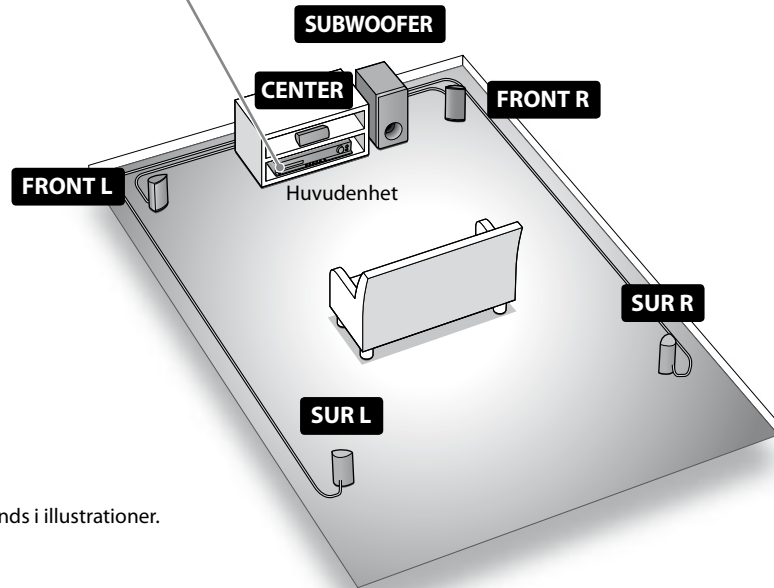
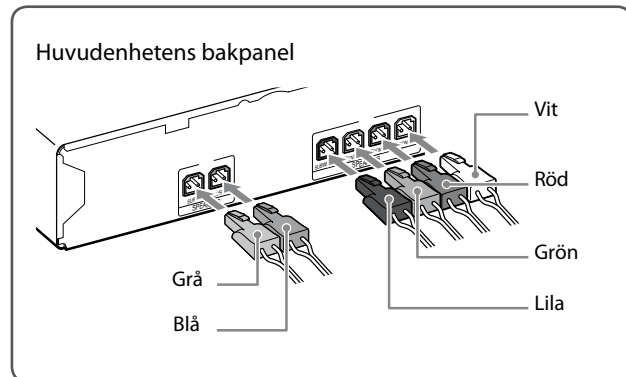

DAV-DZ340 är den modell som används i illustrationer.

2 Ansluta TV:n/digitalboxen

Välj video- och ljudanslutningsmetod beroende på TV:ns eller digitalboxens anslutning.

Ansluta videon till TV:n

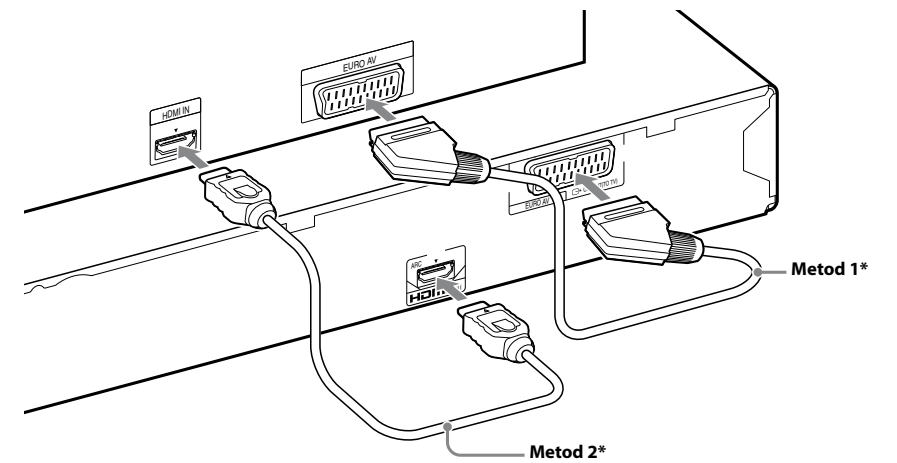
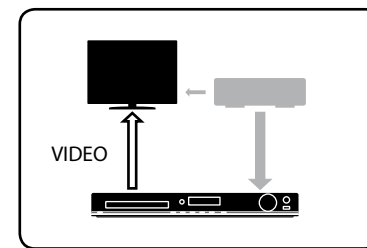

*Medföljer inte.

Ansluta ljud från TV:n/digitalboxen

Om du inte använder en digitalbox läser du avsnittet Ansluta TV:n/digitalboxen i bruksanvisningen.

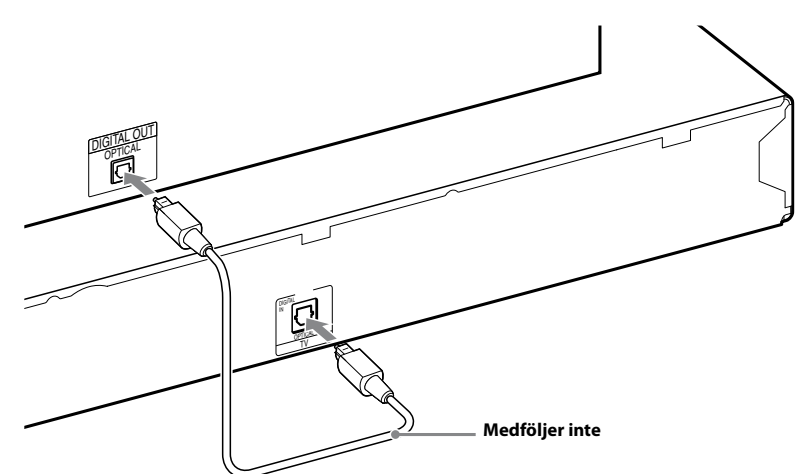
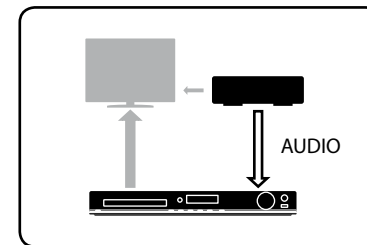

3 Utföra snabbinställningen

Obs!

Utför snabbinställningen innan du sätter i en skiva.

1 Anslut nätkabeln.

Vägguttagets utformning varierar beroende på område.

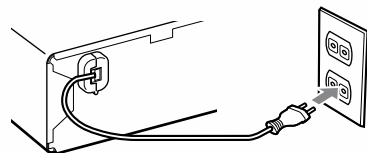

2 Slå på strömmen på huvudenheten och TV:n.

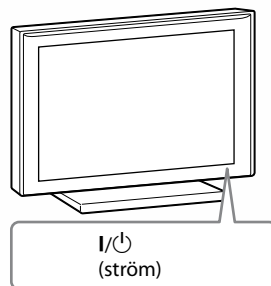
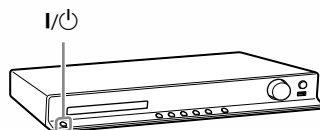

I/⏻
(ström)

3 Ställ om ingångsväljaren på TV:n så att SONY Home Theatre System visas.

4 Ställ in följande alternativ med ←/↑/↓/→ och (+).

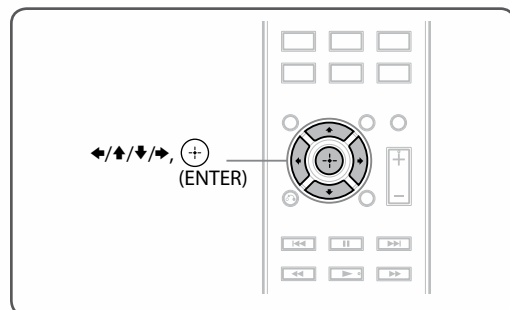

Obs!

Vilka inställningar som visas varierar beroende på region.

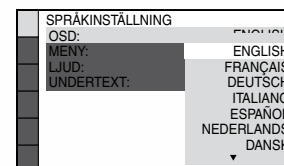
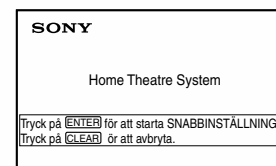

Välj skärmspråk.

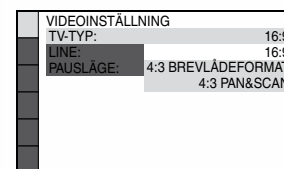

Välj bildproportioner för den anslutna TV:n.

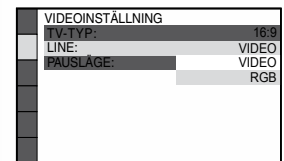

Välj utmatningsmetod för videosignaler.

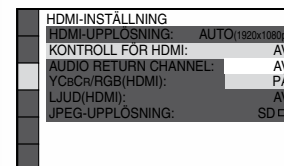

Välj [PÅ] när du ansluter huvudenheten och TV:n med en HDMI-kabel.

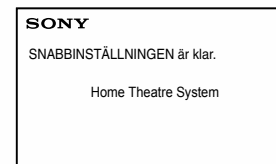

Den grundläggande konfigurationen har slutförts. Information om uppspelning av skivor och många andra funktioner finns i den medföljande bruksanvisningen.