

Barevný digitální LCD televizor

CZ

Návod k obsluze

⚠ Před použitím televizoru si prosím přečtěte část „Bezpečnostní informace“ v tomto návodu k obsluze.

Tento návod k obsluze si ponechejte pro případné pozdější použití.

KDL-46W2000
KDL-40W2000

BRAVIA



Užitečné informace o výrobcích Sony

<http://www.sony-europe.com/myproduct>

Úvod

Děkujeme vám za to, že jste si vybrali výrobek Sony. Před prvním zapnutím televizoru si prosím pozorně přečtete tento návod a uschovejte jej pro pozdější použití.

Poznámky k digitální TV

- Jakoukoliv funkci pro digitální TV (**DVB**) bude možné používat pouze v zemích nebo oblastech, kde jsou vysílány digitální pozemní signály DVB-T (MPEG2). Zeptejte se prosím místního prodejce, zda můžete přijímat signál DVB-T v místě bydliště.
- Přestože televizor splňuje požadavky DVB-T, nemůže být zaručena kompatibilita s digitálním pozemním vysíláním (DVB-T) i v budoucnu.
- Některé funkce digitální televize nemusí být v některých zemích dostupné.

Informace o obchodních značkách

- **DVB** je registrovaná obchodní značka společnosti DVB Project.
 - Vyrobeno v licenci společnosti BBE Sound, Inc. Licence společnosti BBE Sound, Inc. s jedním nebo několika následujícími americkými patenty: 5510752, 5736897. BBE a symbol BBE jsou registrované obchodní značky společnosti BBE Sound, Inc.
 - TruSurround XT, SRS a symbol (●) jsou obchodní značky společnosti SRS Labs, Inc. Technologie TruSurround XT je zahrnuta pod licenci od společnosti SRS Labs, Inc.
 - HDMI, logo HDMI a High-Definition Multimedia Interface jsou obchodní značky nebo registrované ochranné známky společnosti HDMI Licensing LLC.
-
- Obrázky v tomto návodu jsou určeny pro typ KDL-40W2000, pokud není stanoveno jinak.

BBE[®]
DIGITAL

SRS (●)[®]
TruSurround XT

HDMI[™]
HIGH-DEFINITION MULTIMEDIA INTERFACE

Obsah

Před prvním použitím

4

| | |
|--|-----------|
| Bezpečnostní informace..... | 9 |
| Bezpečnostní upozornění | 12 |
| Přehled funkcí dálkového ovladače | 13 |
| Přehled tlačítek a indikátorů na televizoru | 14 |

Sledování televizního vysílání

| | |
|--|----|
| Sledování televizního vysílání..... | 15 |
| Kontrola Digitálního elektronického programového průvodce (EPG) DVB | 18 |
| Použití seznamu oblíbených programů DVB | 20 |
| Prohlížení obrázků z připojeného zařízení..... | 21 |

Funkce nabídky

| | |
|---|----|
| Navigace v nabídkách..... | 22 |
| Nabídka Obraz..... | 23 |
| Nabídka Zvuk..... | 25 |
| Nabídka Nastavení obrazovky..... | 27 |
| Nabídka Nastavení..... | 28 |
| Nabídka Nastavení PC..... | 31 |
| Nabídka Nastavení analogové části (pouze analogový režim) | 32 |
| Nabídka Nastavení digitální části DVB | 35 |

Použití volitelného příslušenství

| | |
|--|----|
| Připojení volitelného příslušenství..... | 37 |
|--|----|

Doplňující informace

| | |
|----------------------|----|
| Technické údaje..... | 40 |
| Řešení problémů..... | 42 |
| Rejstřík..... | 44 |

DVB : pouze pro digitální kanály

CZ

Před prvním použitím

1: Kontrola příslušenství

Dálkový ovladač RM-ED008 (1)

Baterie velikosti AA (typ R06) (2)

Síťový napájecí kabel (typ C-6) (1)



Koaxiální kabel (1)



Držák kabelu (1)

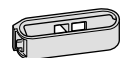

Podpěrný pásek (1) a šroubky (2)

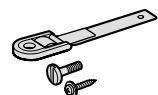

Stojan (1) a šroubky (4)

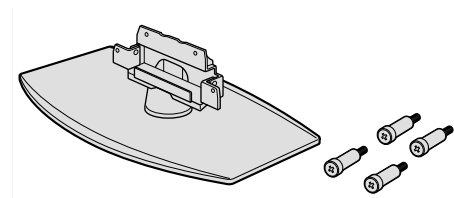

Vložení baterií do dálkového ovladače

Stlačte a posunutím otevřete.

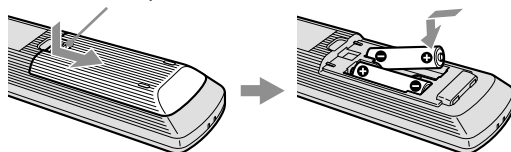

Poznámky

- Při vkládání baterií dodržte správnou polaritu.
- Nepoužívejte společně různé typy baterií nebo nemíchejte staré baterie s novými.
- Likvidaci baterií provádějte ekologickým způsobem. V některých oblastech může likvidace baterií podléhat zvláštním předpisům. Obráťte se prosím na místní úřady.
- S dálkovým ovladačem zacházejte opatrně. Zabraňte jeho pádu na zem, nešlápněte na něj a vyvarujte se jeho polítky jakoukoliv kapalinou.
- Nepokládejte dálkový ovladač na místa v blízkosti zdroje tepla nebo na místa vystavená přímému slunečnímu světlu a nepoužívejte jej ve vlhké místnosti.

2: Připevnění stojanu

1

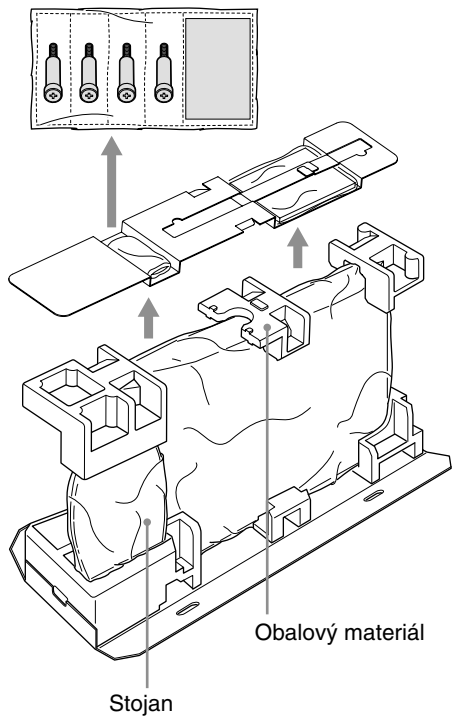

2

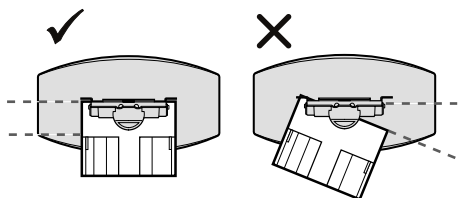
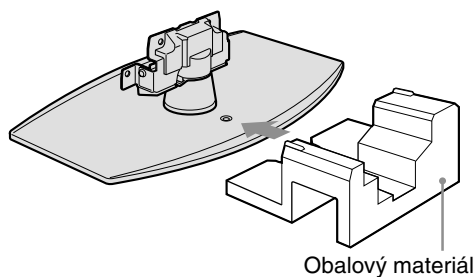

3

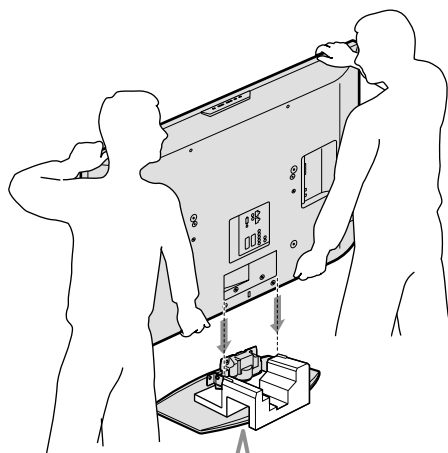

4

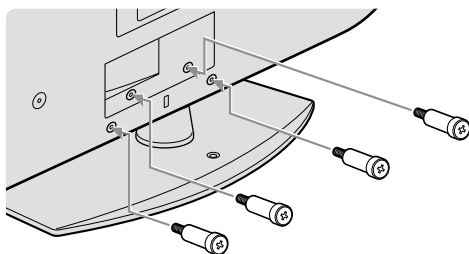

- 1 Vyjměte stojan, šrouby a obalový materiál, abyste mohli začít sestavovat stojan.
- 2 Obalový materiál umístěte podle obrázku.
- 3 Televizor položte přímo na stojan podle obrázku.
Po položení televizoru na stojan obalový materiál odstraňte.
- 4 Televizor ke stojanu připevněte prostřednictvím přiložených šroubů.

Poznámky

- Televizor je velmi těžký, takže by jej měli na stojan umístit nejméně dva lidé.
- Používáte-li elektrický šroubovák, nastavte utahovací moment na přibližně 1,5 N·m.

3: Připojení antény/ videorekordéru

Připojení pouze antény

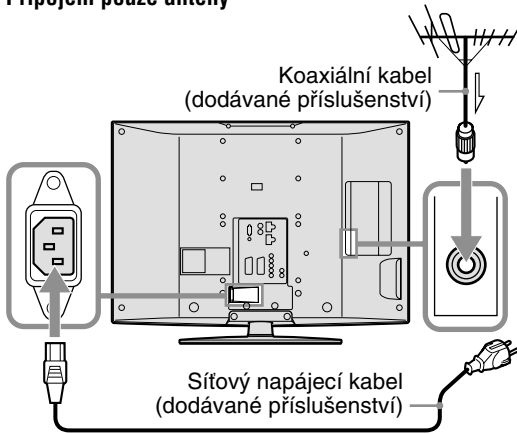

Připojení antény a videorekordéru

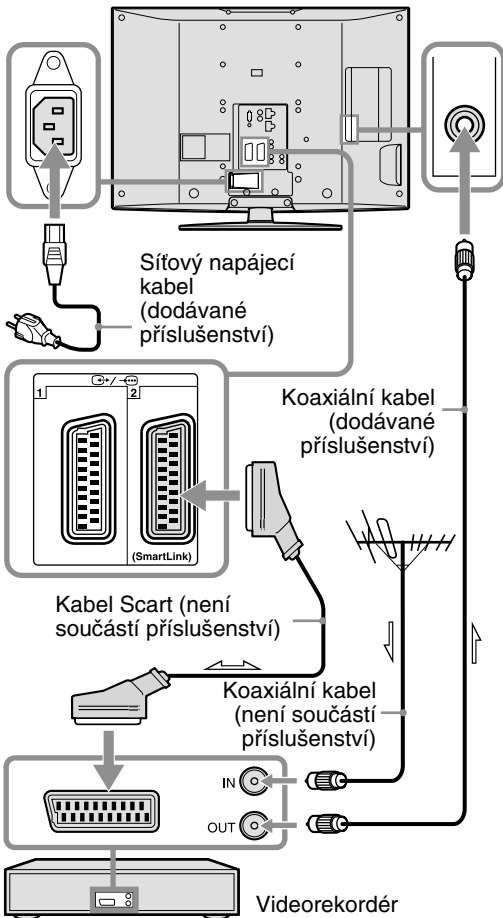

4: Opatření proti převrnutí televizoru

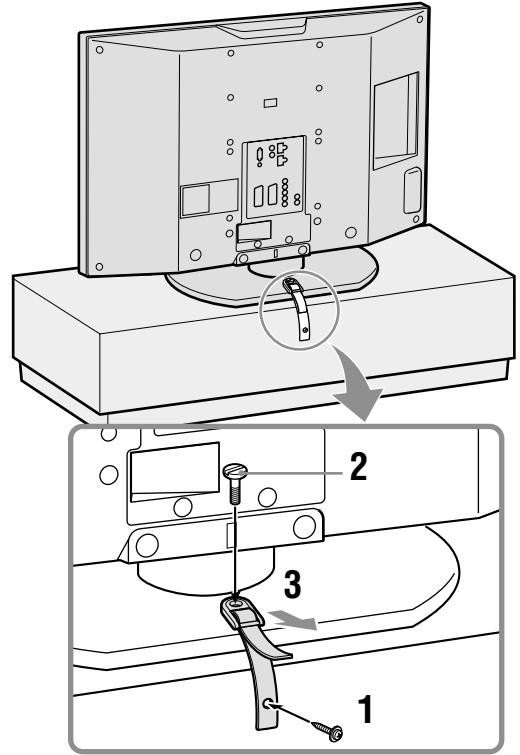

5: Vytvoření svazku z kabelů

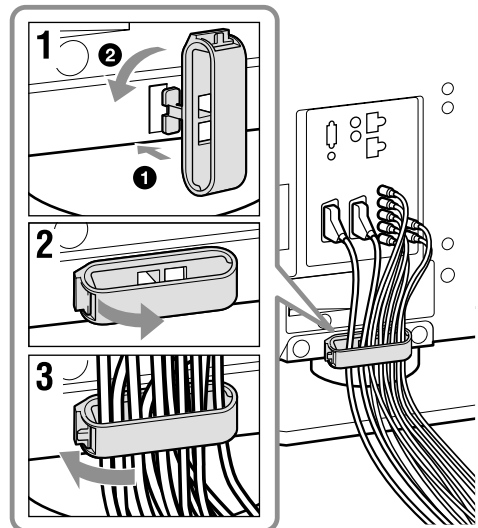

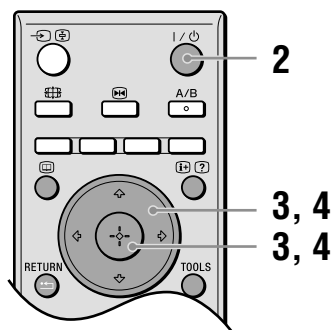
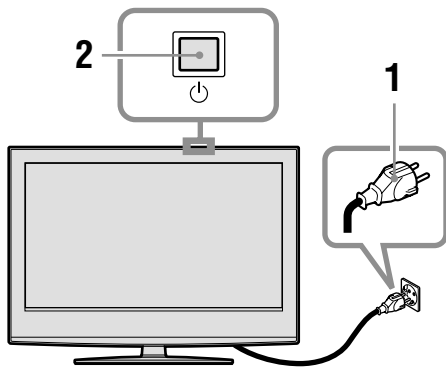

6: Výběr jazyka a země/oblasti







1 Připojte televizor do elektrické zásuvky (220-240 V stř., 50 Hz).



2 Stiskněte tlačítko  na televizoru (horní strana).

Po prvním zapnutí televizoru se na obrazovce zobrazí nabídka Jazyk.

Pokud je televizor v pohotovostním režimu (indikátor  (pohotovostní režim) na televizoru (vpředu) svítí červeně), stiskněte  na dálkovém ovladači pro zapnutí televizoru.

3 Stisknutím /// vyberte z nabídky požadovaný jazyk a stiskněte .



4 Stiskem / vyberte zemi/oblast, ve které budete televizor používat a pak stiskněte .

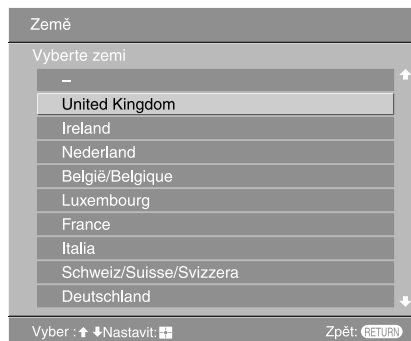

Pokud země/oblast, ve které budete televizor používat, není uvedena v seznamu, vyberte namísto země/oblasti položku „-“.

Na obrazovce se zobrazí zpráva, jejímž prostřednictvím vyžaduje televizor povolení spuštění automatického ladění - přejděte na část „7: Automatické ladění televizních programů“.

7: Automatické ladění televizních programů

Televizor nyní vyhledá a uloží všechny dostupné televizní kanály.

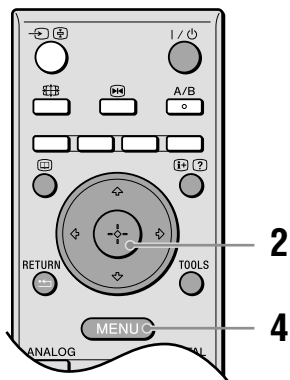

- 1 Před spuštěním automatického ladění televizoru vložte nahranou kazetu do videorekordéru připojeného k televizoru (strana 6) a spusťte přehrávání.

Během automatického ladění televizor se naladí a uloží kanál pro videorekordér.

Pokud není k televizoru připojen videorekordér, tento postup není nutný. Pokračujte krokem 2.

- 2 Stiskněte \leftarrow/\rightarrow pro výběr položky „OK“, potom stiskněte (+).

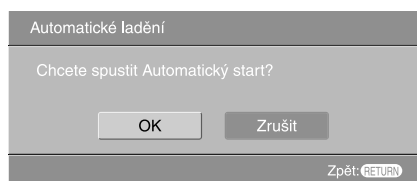

Televizor spustí vyhledávání všech dostupných digitálních kanálů a následně všech dostupných analogových kanálů. To může nějakou dobu trvat, a proto buďte prosím trpěliví a nestiskujte žádná tlačítka na televizoru ani na dálkovém ovladači.

Pokud se zobrazí zpráva s dotazem na připojení antény

Nebyly nalezeny žádné digitální ani analogové kanály. Zkontrolujte připojení antény a stiskněte (+) pro opětovné spuštění automatického ladění.

- 3 Když se na obrazovce zobrazí nabídka „Třídění programů“, postupujte podle pokynů z části „Třídění programů“ (strana 32).

Pokud nezměníte pořadí, ve kterém jsou uloženy analogové kanály v televizoru, pokračujte krokem 4.

- 4 Stiskněte MENU pro opuštění.

V televizoru jsou nyní naladěny všechny dostupné kanály.

Poznámka

V případě, že není přijímán žádný kanál digitálního vysílání nebo při výběru regionu, kde není digitální vysílání v kroku 4 v části „6: Výběr jazyka a země/oblasti“, musí být po provedení kroku 4 nastaven čas v položce „Nastavení hodin“ v nabídce „Nastavení“ (strana 29).

Bezpečnostní informace

Síťový napájecí kabel

- Dodržujte následující doporučení, abyste předešli poškození síťového kabelu. Dojde-li k poškození síťového napájecího kabelu, může to způsobit vznik ohně nebo úraz elektrickým proudem.
 - Při přemísťování televizoru odpojte síťový napájecí kabel z elektrické zásuvky.
 - Při odpojování síťového kabelu jej nejprve odpojujte ze zásuvky.
 - Při odpojování síťového napájecího kabelu jej uchopte vždy jen za zástrčku. Netahejte za samotný síťový napájecí kabel.
 - Vyvarujte se přiskřípnutí síťového napájecího kabelu a jeho nadměrného ohýbání nebo zkroutení. Může dojít k poškození izolace nebo zlomení vodičů.
 - Síťový napájecí kabel neupravujte.
 - Na síťový napájecí kabel nepokládejte žádné těžké předměty.
 - Udržujte síťový napájecí kabel v dostatečné vzdálenosti od zdrojů tepla.
- Pokud je síťový napájecí kabel poškozen, přestaňte jej používat a požádejte svého prodejce nebo servisní středisko Sony o jeho výměnu.
- Nepoužívejte dodávaný síťový napájecí kabel k napájení jiných zařízení.
- Používejte pouze originální síťový napájecí kabel Sony; nepoužívejte kabely jiných výrobců.

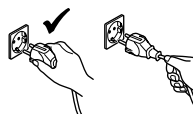
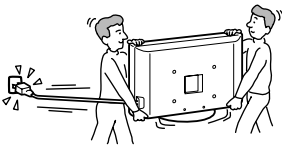

Zásuvky

- Televizor je vybaven síťovým kabelem se třemi vodiči a musí být připojen do zásuvky s uzemněním.
- Nepoužívejte uvolněnou elektrickou zásuvku. Síťovou zástrčku zasuňte do zásuvky až na doraz. Uvolněná zástrčka by mohla způsobit elektrický oblouk a vznik požáru. Se žádostí o výměnu síťové zásuvky se obraťte na kvalifikovaného elektrikáře.



Čištění zástrčky

Síťovou zástrčku pravidelně odpojujte a čistěte. Pokud je síťová zástrčka pokryta prachem a nahromadí-li se na ní vlhkost, může se zhoršit stav izolace a dojít ke vzniku ohně.



Přetěžování

Televizor je určen výhradně pro napájení napětím 220 - 240 V stř. Zajistěte, aby do stejné síťové zásuvky nebylo připojeno příliš

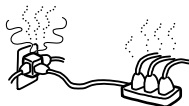

mnoho elektrických spotřebičů, protože by to mohlo mít za následek vznik ohně nebo úraz elektrickým proudem.

Není-li přístroj používán

- Nebudete-li televizor používat několik dní, měli byste jej odpojit od elektrické sítě, z důvodu ochrany životního prostředí a kvůli bezpečnosti.
- I po vypnutí zůstává televizor stále připojen k elektrické síti. Pro úplné odpojení televizoru od síťového napětí vytáhněte zástrčku síťového napájecího kabelu ze zásuvky. Některé televizory ovšem mohou mít funkce, u kterých je potřeba nechat televizor zapnutý v pohotovostním režimu, aby správně fungovaly. O tom se dozvíte v návodu k obsluze.



Přenášení

- Před přenášením televizoru odpojte od televizoru všechny kabely.
- Přenášení televizoru s velkými rozměry vyžaduje dvě nebo více osob.
- Pokud přenášíte televizor ručně, držte jej tak, jak je zobrazeno na obrázku vpravo. Při zvedání nebo přemísťování televizoru jej vždy pevně uchopte za spodní stranu. Pokud tak neučiníte, televizor může spadnout, poškodit se a způsobit vážné zranění.
- Při převážení zajistěte televizor proti otřesům. Televizor by mohl spadnout a poškodit se nebo způsobit vážné poranění.
- Pokud dojde k pádu nebo poškození televizoru, nechejte jej neprodleně zkontrolovat kvalifikovaným servisním technikem.
- Při přepravě televizoru do servisního střediska nebo při přemísťování televizoru zabalte televizor do původní papírové krabice a obalového materiálu.

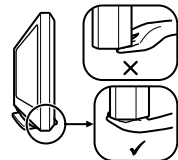
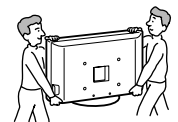

Umístění

- Televizor by měl být instalován u snadno přístupné elektrické zásuvky.
- Postavte televizor na stabilní a rovný povrch. Nezavěšujte na televizor žádné předměty. Pokud tak učiníte, může televizor spadnout ze stojanu a způsobit poškození nebo vážné poranění.
- Neinstalujte televizor v místech, kde by byl vystaven vysokým teplotám - například na přímém slunečním světle nebo v blízkosti radiátoru nebo výstupních otvorů topení. Pokud bude televizor vystaven vysokým teplotám, může dojít k jeho přehřátí, což může způsobit deformaci skříně televizoru nebo jeho chybnou funkci.
- Neinstalujte televizor na místa vystavená přímému proudění vzduchu z klimatizace. V případě instalace televizoru na těchto místech může uvnitř docházet ke kondenzaci vlhkosti a dojít k selhání přístroje.
- Neinstalujte televizor nikdy na horká, mastná, vlhká nebo nadměrně prašná místa.
- Neinstalujte televizor v místech, kde by se do něj mohl dostat hmyz.
- Neinstalujte televizor v místech, kde by mohl být vystaven mechanickým vibracím.



Pokračování

- Neinstalujte televizor na místech, kde by mohl vyčnívat, jako například za sloup, nebo tam, kde do něj můžete narazit hlavou. V opačném případě může dojít k úrazu.
- Nedovolte dětem po televizoru šplhat.
- Budete-li televizor používat v blízkosti mořského pobřeží, může mořská sůl způsobit zkorodování kovových součástí uvnitř přístroje a zapříčinit vnitřní poškození nebo vznik ohně.



Ventilace

- Nikdy nezakrývejte ventilační otvory, ani nic nekládejte do skříňky přístroje. Mohlo by to způsobit přehřátí přístroje a následný vznik ohně.
- Není-li zajištěno správné odvětrávání, může se v televizoru nahromadit prach a může dojít k jeho znečištění. Pro zajištění správné ventilace dodržujte tato pravidla:
 - Neinstalujte televizor tak, aby byl otočený dozadu nebo šikmo.
 - Neinstalujte televizor tak, aby byl v obrácené poloze.
 - Neinstalujte televizor na polici nebo do skříně.
 - Neumisťujte televizor na pokrývku nebo na postel.
 - Nepřikrývejte televizor látkou, jako jsou záclony, nebo předměty, jako například noviny a podobně.
- Kolem televizoru ponechte dostatek volného místa podle obrázku níže. V opačném případě může dojít k zablokování dostatečné cirkulace vzduchu kolem přístroje, což může vést k jeho přehřívání, které se může projevit vznikem požáru nebo poškozením televizoru.



Při instalaci na stěnu

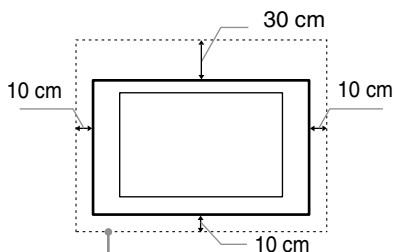

Kolem přístroje ponechte nejméně tento prostor.

Při instalaci na stojan

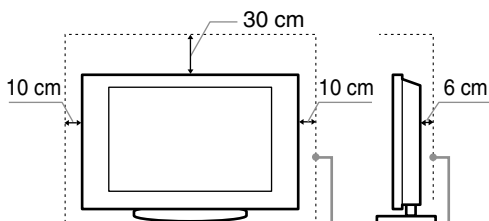

Kolem přístroje ponechte nejméně tento prostor.

- Nikdy neinstalujte televizor následujícím způsobem:

Cirkulace vzduchu je zablokována.

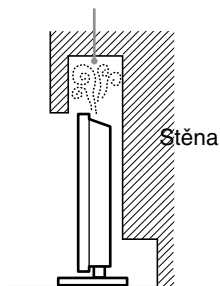

Cirkulace vzduchu je zablokována.

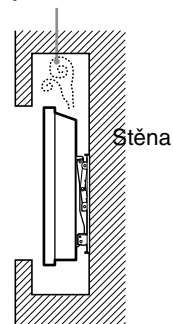

Volitelné příslušenství

Řiďte se následujícími pokyny při instalaci televizoru na stojan nebo konzolu pro montáž na stěnu. Pokud tak neučiníte, může televizor spadnout a způsobit vážné poranění.

- Z bezpečnostních důvodů doporučujeme používat pouze originální příslušenství Sony:
 - Držák pro montáž na stěnu SU-WL51.
- Pro umožnění dostatečné cirkulace vzduchu a zabránění tvorby prachu na televizoru, stěně a stropě doporučujeme používat originální držáky Sony pro montáž na stěnu.
- Pokud budete televizor instalovat na stěnu, nechte instalaci provést kvalifikovanými servisními technikami. Při nesprávné instalaci může být televizor nebezpečný.
- Při instalaci televizor řádně upevněte podle návodu dodaného se stojanem.
- Řádně připevněte konzoly dodané s vaším stojanem.

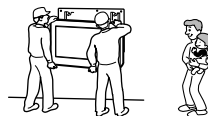

Připojení kabelů

- Ujistěte se, že je z bezpečnostních důvodů před zapojováním odpojen síťový napájecí kabel.
- Dejte pozor, abyste o kabely nezakopli. Mohlo by dojít k poškození televizoru.

Léčebné ústavy

Neumisťujte televizor na místo, kde se používají lékařské přístroje. Mohlo by dojít k chybné funkci lékařských přístrojů.

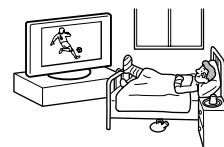

Venkovní použití

- Neinstalujte televizor ve venkovním prostředí. V případě, že je televizor vystaven dešti, může to způsobit vznik ohně nebo úraz elektrickým proudem.
- V případě, že je televizor vystaven přímému slunečnímu záření, může dojít k nárůstu vnitřní teploty a poškození přístroje.



Vozidla, lodě a jiná plavidla

- Neinstalujte televizor do vozidla. Pohyb vozidla by mohl způsobit pád přístroje a přivodit zranění.

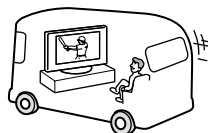

- Neinstalujte televizor pro použití na lodi nebo jiném plavidle. Pokud by byl televizor vystaven působení mořské vody, mohlo by dojít ke vzniku ohně nebo k poškození přístroje.

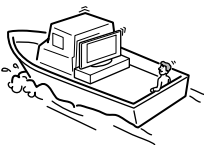

Voda a vlhkost

- Nepoužívejte televizor v blízkosti vody - například poblíž vany nebo sprchy. Chraňte televizor před deštěm, vysokou vlhkostí a kouřem. Mohlo by dojít ke vzniku ohně nebo k úrazu elektrickým proudem.
- Nedotýkejte se síťového napájecího kabelu a televizoru mokřkýma rukama. Mohlo by dojít k úrazu elektrickým proudem nebo k poškození televizoru.



Vlhkost a hořlavé materiály

- Nepokládejte na přístroj žádné předměty. Televizor by neměl být vystavován kapající nebo stříkající vodě a z toho důvodu na něj nestavte žádné nádoby s kapalinou, například vázy.
- Abyste předešli vzniku ohně, neponechávejte v blízkosti televizoru vznětlivé a hořlavé předměty a materiály (rozsvícené svíčky a podobně).
- Pokud se do přístroje dostane jakákoliv kapalina nebo pevný předmět, přestaňte televizor používat. Mohlo by dojít k úrazu elektrickým proudem nebo k poškození televizoru. Nechejte si přístroj neprodleně zkontrolovat kvalifikovaným servisním technikem.

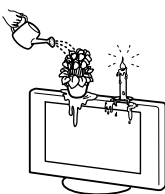

Bouřky a blesky

Během bouřky se nedotýkejte televizoru ani síťového a anténního kabelu.



Obrazovka

- Neházejte na televizor žádné předměty. Mohlo by prasknout sklo obrazovky a způsobit vážné zranění osob.
- Pokud by došlo k prasknutí povrchu televizoru, nedotýkejte se jej, dokud neodpojíte síťový napájecí kabel ze síťové zásuvky. V opačném případě může dojít k úrazu elektrickým proudem.



Opravy

Uvnitř televizoru je nebezpečné vysoké napětí. Neotevírejte skříň přístroje. Servis televizoru svěřte výhradně kvalifikovanému servisnímu technikovi.



Malé části příslušenství jsou nebezpečné

Ukládejte malé příslušenství mimo dosah dětí.

Bezpečnostní upozornění

Sledování televize

- Optimální a doporučená vzdálenost pro sledování televizního vysílání je rovna 4 až 7 násobku výšky obrazovky televizoru.
- Pro docilení čistého obrazu nevystavujte obrazovku přímému osvětlení nebo přímému slunečnímu světlu. Pokud je to možné, používejte bodové osvětlení nasměrované ze stropu.
- Televizi sledujte při mírném osvětlení, protože sledování při slabém osvětlení nebo dlouhodobé sledování zvyšuje tlak v očích.

Nastavení hlasitosti

- Hlasitost reprodukce nastavte tak, abyste nerušili vaše sousedy. V nočních hodinách se zvuk velmi snadno šíří. Z tohoto důvodu se doporučuje zavřít okna nebo používat sluchátka.
- Budete-li používat sluchátka, nastavte hlasitost tak, aby nebyla nadměrně vysoká, protože by mohlo dojít k poškození vašeho sluchu.

LCD obrazovka

- Přestože byla LCD obrazovka vyrobena vysoce přesnou technologií a min. 99,99 % obrazových bodů (pixelů) je v pořádku, mohou se na LCD obrazovce trvale zobrazovat černé tečky nebo světlé barevné body (červené, modré nebo zelené). Je to způsobeno strukturálními vlastnostmi LCD panelu a nejedná se o závadu.
- Netlačte nebo nepoškrábejte přední filtr a na horní plochu televizoru nepokládejte žádné předměty. Obraz může být nerovný nebo by se LCD panel mohl poškodit.
- Budete-li televizor používat na chladném místě, může se v obraze zobrazit skvrna nebo obraz ztmavne. To však neindikuje žádnou poruchu funkce. Tento úkaz po zvýšení okolní teploty zmizí.
- Při nepřetržitém zobrazení statických obrazů může dojít ke vzniku „duchů“. Po chvíli by se měl tento stav zlepšit.
- Během provozu televizoru se obrazovka a skříň přístroje zahřívají. Toto však nepředstavuje funkční poruchu.
- LCD panel obsahuje malé množství tekutých krystalů a rtuť. Fluorescenční lampa, která se v televizoru používá, obsahuje rovněž rtuť. Postupujte podle místních nařízení a směrnic pro likvidaci nebezpečného odpadu.

Manipulace a čištění povrchu obrazovky/skříňky televizoru

Před čištěním se ujistěte, že jste televizor odpojili ze zásuvky. Aby nedošlo ke zhoršení vlastností materiálu nebo vrstvy na obrazovce, dodržujte prosím následující bezpečnostní opatření:

- Netlačte na povrch obrazovky tvrdými předměty, aby nedošlo k jejímu poškrábání a zabráňte prudkým nárazům na plochu obrazovky. Mohlo by dojít k poškození obrazovky.
- Po delším zapnutí televizoru se nedotýkejte obrazovky, protože může být značně zahřátá.
- Doporučujeme, abyste se povrchu obrazovky dotýkali co nejméně.
- Pokud chcete z povrchu obrazovky/skříňky televizoru odstranit prach, opatrně jej setřete jemným hadříkem. Nepodaří-li se prach takto odstranit, setřete jej jemným hadříkem mírně navlhčeným slabým roztokem rozředěného čisticího prostředku.
- Nikdy nepoužívejte jakýkoli druh utěrky s brusným účinkem, zásadité/kyselé čisticí prostředky, brusný prášek nebo silná rozpouštědla, jako např. líh, benzen, ředidlo nebo insekticidy. Při použití takových materiálů nebo delším kontaktu s pryžovými nebo plastovými materiály může dojít k poškození povrchu obrazovky a materiálu skříňky.
- Ve ventilačních otvorech se může časem nahromadit prach. Aby byla zajištěna řádná ventilace, doporučujeme vám, abyste pravidelně vysávali prach vysavačem (jednou za měsíc).
- Pokud budete nastavovat úhel televizoru, přidržujte rukou základnu stojanu, aby nedošlo k uvolnění televizoru ze stojanu. Dejte pozor, abyste si mezi televizorem a stojanem nepřískřípli prsty.

Doplňkové komponenty

- Doplňkové komponenty neinstalujte příliš blízko televizoru. Doplňkové komponenty umístěte alespoň 30 cm od televizoru. Pokud je před televizorem nebo vedle televizoru umístěn videorekordér, může docházet ke zkreslení obrazu.
- Je-li televizor umístěn v těsné blízkosti jakéhokoli zařízení, které vysílá elektromagnetické záření, může docházet ke zkreslení obrazu anebo ke vzniku šumu ve zvuku.

Likvidace televizoru

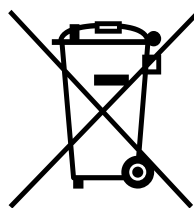

Nakládání s nepotřebným elektrickým a elektronickým zařízením (platné v Evropské unii a dalších evropských státech uplatňujících oddělený systém sběru)

Tento symbol uvedený na výrobku nebo jeho obalu znamená, že daný výrobek je zakázáno vyhazovat do běžného domovního odpadu.

Namísto toho je nutno výrobek

předat do vhodného sběrného dvora pro recyklaci elektrických a elektronických zařízení. Zajištěním správné likvidace výrobku pomůžete zabránit potenciálním nebezpečným vlivům na životní prostředí a lidské zdraví, které by hrozily při nesprávné likvidaci tohoto výrobku. Recyklace materiálů pomáhá chránit přírodní zdroje. Podrobnější informace o recyklaci tohoto výrobku získáte u místních úřadů, u společnosti zajišťující odvoz domácího odpadu nebo v obchodě, kde jste tento výrobek zakoupili.

Popis dálkového ovladače

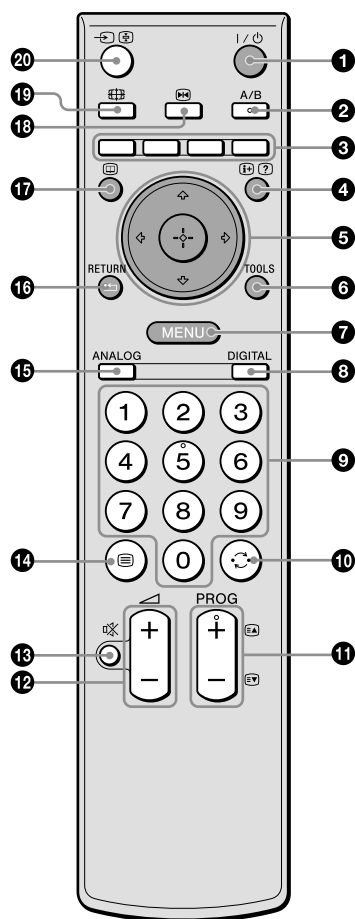

- 1 I/⏻ – Pohotovostní režim**
Dočasně vypíná televizor a zapíná jej z pohotovostního režimu.
- 2 A/B – Duální zvuk (strana 26)**
- 3 Barevná tlačítka**
 - V digitálním režimu (strana 18, 20): Výběr možností na konci nabídek Oblíbené a Digitální EPG.
 - V režimu teletextu (strana 16): Pro používání s funkcí Fastext.
- 4 – Informace/Zobrazení textu**
 - V digitálním režimu: Zobrazení stručných informací o právě sledovaném programu.
 - V analogovém režimu: Zobrazení informací, jako například aktuální číslo kanálu a formát obrazovky.
 - V režimu teletextu: Odkrývá skryté informace (např. odpovědi ke kvízu).
- 5 (strana 15, 22)**
- 6 TOOLS (strana 17, 21, 39)**
Nastavení různých položek této nabídky a změna/nastavení položek podle typu připojeného zařízení a formátu obrazovky.
- 7 MENU (strana 22)**
- 8 DIGITAL – Digitální režim (strana 15)**
- 9 Číselná tlačítka**
 - V režimu TV: Volba kanálů. U kanálů s číslem 10 a vyšším zadejte druhé nebo třetí číslo do dvou sekund.
 - V režimu teletextu: Pro zadání 3ciferných čísel stránek.
- 10 – předchozí kanál**
Přepnutí na naposledy sledovaný kanál (po dobu alespoň 5 sekund)
- 11 PROG +/- (strana 15)**
 - V režimu TV: Volba následujícího (+) nebo předchozího (-) kanálu.
 - V režimu teletextu: Volba další (+) nebo předchozí (-) stránky.
- 12 +/- – Hlasitost**
- 13 – Vypnutí zvuku (strana 15)**
- 14 – Text (strana 16)**
- 15 ANALOG – Analogový režim (strana 15)**
- 16 / RETURN**
Návrat na předchozí obrazovku jakékoliv zobrazené nabídky.
- 17 – EPG (Digitální elektronický programový průvodce) (strana 18)**
- 18 – Pozastavení obrazu (strana 16)**
Tato funkce umožňuje zastavení televizního obrazu.
- 19 – Režim obrazovky (strana 16)**
Změna formátu obrazu při opakovaném stisknutí (při jednom stisknutí se zobrazí aktuální formát obrazu).
- 20 / – Volba vstupu/zastavení teletextu**
 - V režimu TV (strana 21): Volba zdroje vstupního signálu ze zařízení připojeného do konektorů televizoru.
 - V režimu teletextu: Pozastavení zobrazení aktuální stránky.

Rada

Tlačítka A/B, PROG + a číselné tlačítko 5 mají výstupky. Tyto výstupky použijte jako pomůcku při ovládání televizoru.

Tlačítka a indikátory na televizoru

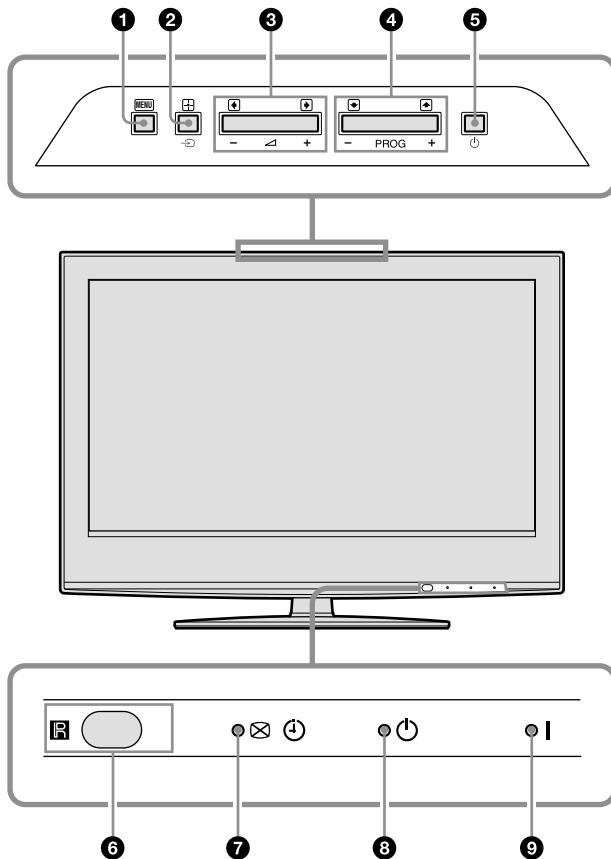

1 MENU (strana 22)

2 → / + – Volba vstupu/OK

- V režimu TV (strana 21): Volba zdroje vstupního signálu ze zařízení připojeného do konektorů televizoru.
- V nabídce televizoru: Zvolí nabídku nebo možnost a potvrdí nastavení.

3 ← +/- / ← / →

- Zvyšuje (+) nebo snižuje (-) hlasitost.
- V nabídce televizoru: Přesun mezi položkami doleva (←) nebo doprava (→).

4 PROG +/- / ↑ / ↓

- V režimu TV: Volba následujícího (+) nebo předchozího (-) kanálu.
- V nabídce televizoru: Přesun mezi položkami nahoru (↑) nebo dolů (↓).

5 ⏻ – Zapnutí

Pro zapnutí nebo vypnutí televizoru.

6 Senzor dálkového ovládání/světelný senzor (strana 29)

- Přijímá infračervené signály z dálkového ovladače.
- Na senzor nic nepokládejte, mohla by být ovlivněna jeho funkce.

7 ⏻ ⏻ – Programování nahrávání řízeného časovačem/Vypnutý obraz/Indikátor časovače

- Rozsvítí se oranžovou barvou, pokud je nastaven časovač nahrávání (strana 18,19).
- Jakmile vypnete obraz, rozsvítí se zeleně (strana 29).
- Rozsvítí se oranžovou barvou, když je nastavený časovač (strana 28).

8 ⏻ – Indikátor pohotovostního režimu

Je-li televizor v pohotovostním režimu, svítí tento indikátor červeně.

9 I – Indikátor zapnutí

Po zapnutí televizoru se rozsvítí zeleně.

Poznámka

Před odpojením síťového napájecího kabelu se ujistěte, že je televizor vypnutý. Při odpojení síťového napájecího kabelu při zapnutém televizoru může zůstat indikátor svítit nebo může dojít k poruše televizoru.

Sledování televizního vysílání

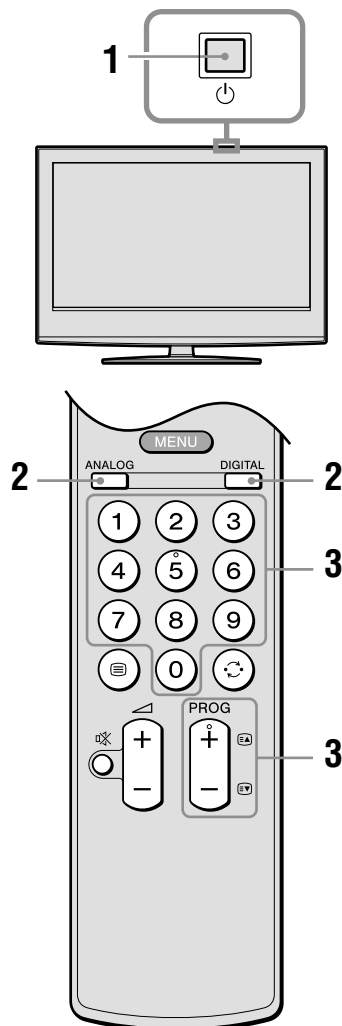

1 Zapněte televizor stisknutím tlačítka na horní straně.

Pokud je televizor v pohotovostním režimu (indikátor pohotovostního režimu na televizoru (vpředu) svítí červeně), stiskněte na dálkovém ovladači pro zapnutí televizoru.

2 Stiskněte DIGITAL pro přepnutí na digitální režim nebo ANALOG pro přepnutí na analogový režim.

Dostupnost kanálů závisí na režimu.

3 Použijte číselná tlačítka nebo PROG +/- pro volbu TV kanálu.

Pro volbu čísel kanálů 10 a vyšších použijte číselná tlačítka pro zadání druhé a třetí číslice během dvou sekund.

Výběr digitálního kanálu pomocí digitálního elektronického programového průvodce (EPG) - viz strana 18.

V digitálním režimu



Krátce se objeví pruh s informacemi. Na pruhu mohou být zobrazeny následující ikony:

- : Rozhlasové vysílání
- : Kódovaný/placený kanál
- : Dostupnost vícejazyčného zvuku
- : Dostupnost titulků
- : Dostupné titulky pro sluchově postižené
- : Doporučený minimální věk pro sledování aktuálního programu (od 4 do 18 let)
- : Rodičovský zámek
- : Probíhající záznam aktuálního programu

Další operace



| Pro | Udělejte toto |
|---|---|
| Dočasné vypnutí televizoru (pohotovostní režim) | Stiskněte . |
| Zapnutí televizoru z pohotovostního režimu bez zvuku. | Stiskněte . Stiskněte +/- pro nastavení úrovně hlasitosti. |
| Vypnutí televizoru | Stiskněte na televizoru (horní strana). |
| Nastavení hlasitosti | Stiskněte + (zvyšte) / - (snižte). |
| Vypnutí zvuku | Stiskněte . Dalším stisknutím se zvuk obnoví. |
| Přístup k Tabulce indexů programů (pouze v analogovém režimu) | Stiskněte . Pro výběr analogového kanálu stiskněte / , potom . Pro vstup do tabulky indexů vstupního signálu, viz strana 21. |



Pro přístup k teletextu

Stiskněte . Po každém stisknutí  se údaje zobrazené na obrazovce změní takto:

Teletext → Teletext přes televizní obraz → Žádný teletext (ukončení teletextu)

Volbu stránky proveďte stisknutím číselných tlačítek nebo PROG +/-.

Chcete-li stránku pozastavit, stiskněte tlačítko / .

Chcete-li zobrazit skryté informace, stiskněte tlačítko / .

Rady

- Zajistěte, aby televize přijímala dobrý signál, protože v opačném případě se mohou objevit v textu chyby.
- Teletext je součástí většiny televizních kanálů. Informace o používání teletextu najdete na přehledové stránce.
- Zobrazují-li se v dolní části teletextové stránky barevná tlačítka, můžete použít funkci Fastext. Fastext umožňuje snadný a rychlý přístup ke stránkám. Pro přístup k vybrané stránce stiskněte tlačítko příslušné barvy.

Pozastavení obrazu

Tato funkce umožňuje pozastavení televizního obrazu (pokud si například potřebujete poznačit telefonní číslo nebo podobně).

1 Stiskněte .

Pozastavený obraz se objeví na levé straně obrazovky. Pohybující se obraz můžete sledovat na pravé straně.

2 Opět stiskněte pro návrat do normálního režimu TV.

Poznámka

Tato funkce není dostupná při použití počítače jako vstupního zdroje.

Pro ruční změnu formátu obrazovky tak, aby odpovídal vysílání

Opakovaným stisknutím  vyberte režim Smart, 4:3, Širokoúhlý, Zoom nebo 14:9.

Smart*

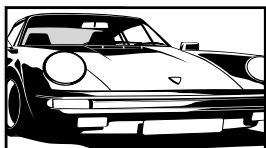

Zobrazuje konvenční vysílání 4:3 s imitací efektu širokoúhlého obrazu. Obraz s poměrem stran 4:3 je roztažen tak, aby zaplnil obrazovku.

4:3

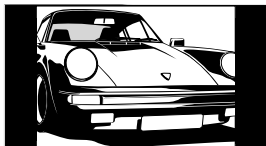

Zobrazuje běžné vysílání 4:3 (jako televizor bez širokoúhlé obrazovky) ve správném poměru.

Širokoúhlý

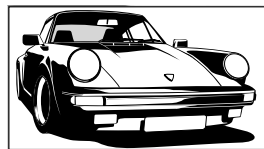

Zobrazuje širokoúhlé vysílání (16:9) ve správných rozměrech.

Zoom*

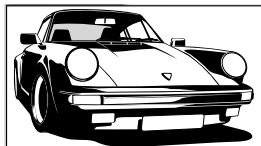

Zobrazuje vysílání ve filmovém formátu (formát letter box) ve správném poměru.

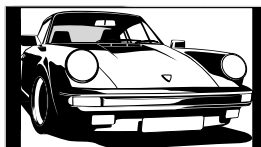

14:9*



Zobrazuje vysílání s poměrem stran obrazu 14:9 ve správných rozměrech. Výsledkem je zobrazení černých okrajových ploch na obrazovce.

* Horní a dolní části obrazu mohou být odříznuty.

Rady

- Jinak můžete nastavit položku „Auto formát“ na „Zap“.
- Televizor automaticky zvolí nejlepší režim odpovídající vysílání (strana 27).
- Při výběru možnosti Smart, Zoom nebo 14:9 můžete přizpůsobit polohu obrazu. Stiskněte /  pro posunutí obrazu nahoru nebo dolů (např. pro umožnění čtení titulků).
- Některé znaky anebo písmena v horní a dolní části obrazu nemusí být v režimu Smart viditelné. V takovém případě vyberte položku „Šířka obrazu“ v nabídce „Nastavení obrazovky“ a nastavte šířku obrazu.

Nabídka Nástroje

Během sledování televizního kanálu stiskněte TOOLS pro zobrazení následujících položek.

| Položka | Popis |
|---|---|
| Zavřít | Uzavření nabídky Nástroje. |
| Spořič energie | Viz strana 29. |
| Nastavení titulků (pouze v digitálním režimu) | Viz strana 36. |
| Oblíbené digitální (pouze v digitálním režimu) | Viz strana 20. |
| Režim obrazu | Viz strana 23. |
| Režim zvuku | Viz strana 25. |
| Automatické nast. hodin (pouze v digitálním režimu) | Přepnutí do digitálního režimu a nastavení času. |
| Časovač vypnutí | Viz strana 28. |
| 🔊 Hlasitost | Upravení hlasitosti sluchátek. |

Kontrola digitálního elektronického programového průvodce (EPG) DVB*



Digitální elektronický programový průvodce





















* Tato funkce nemusí být v některých zemích dostupná.



































1 V digitálním režimu stiskněte  pro zobrazení Digitálního elektronického programového průvodce (EPG).

2 Proveďte požadované operace podle vyobrazení v následující tabulce.

Poznámka

Informace o programu budou zobrazeny pouze v případě, že je televizní kanál vysílá.

| Pro | Udělejte toto |
|--|--|
| Vypnutí EPG | Stiskněte  . |
| Procházení nabídkou EPG | Stiskněte  /  /  /  . |
| Sledování aktuálního programu | Stiskněte  , když je zvolený aktuální program. |
| Uspořádání informací o programech podle kategorií – Seznam kategorií | <p>1 Stiskněte modré tlačítko.</p> <p>2 Stiskněte /// pro výběr kategorie. Název kategorie se zobrazí po straně.</p> <p>Jsou dostupné následující kategorie:</p> <p>„Oblíbené“: Obsahuje všechny kanály, které byly uloženy v Seznamu oblíbených (strana 20).</p> <p>„Všechny kategorie“: Obsahuje všechny dostupné kanály.</p> <p>Název kategorie (např. „Zprávy“): Obsahuje všechny kanály odpovídající zvolené kategorii.</p> <p>3 Stiskněte .</p> <p>Digitální elektronický programový průvodce (EPG) zobrazuje pouze aktuální kanály z vybrané kategorie.</p> |
| Nastavení programu pro nahrávání – Časovačem řízené nahrávání | <p>1 Stiskněte /// pro výběr programu, který chcete zaznamenat.</p> <p>2 Stiskněte .</p> <p>3 Stiskněte / pro výběr „Časovačem řízené nahrávání“.</p> <p>4 Stiskněte  pro nastavení časovače televizoru a videorekordéru.</p> <p>Vedle informací o programu se objeví symbol . Indikátor  na televizoru (přední panel) se rozsvítí oranžově.</p> <p>Poznámky</p> <ul style="list-style-type: none"> Časovaný záznam na videorekordér můžete na televizoru nastavit pouze pro videorekordéry kompatibilní s funkcí Smartlink. Pokud váš videorekordér není kompatibilní se Smartlink, zobrazí se zpráva upozorňující, že je třeba nastavit časovač videorekordéru. Jakmile záznam začne, můžete televizor přepnout do pohotovostního režimu. Nevypínejte jej však úplně, protože by došlo ke zrušení záznamu. Pokud byl nastaven rodičovský zámek, zobrazí se zpráva s dotazem na zadání kódu PIN. Podrobnější informace najdete v kapitole „Rodičovský zámek“ na straně 36. |

| Pro | Udělejte toto |
|--|--|
| Nastavení programu, který se automaticky zobrazí po zahájení vysílání – Připomínka | <ol style="list-style-type: none"> 1 Stiskněte /// pro výběr programu, který chcete zobrazit. 2 Stiskněte . 3 Stiskněte / pro výběr „Připomínka“. 4 Stiskněte  pro automatické zobrazení vybraného programu po zahájení jeho vysílání. Vedle informací o programu se zobrazí symbol . <p>Poznámka Pokud přepnete televizor do pohotovostního režimu, automaticky se zapne, jakmile se blíží spuštění programu.</p> |
| Nastavení času a data programu, který chcete zaznamenat - Man. záz. časovačem | <ol style="list-style-type: none"> 1 Stiskněte . 2 Stiskněte / pro výběr položky „Man. záz. časovačem“, potom stiskněte . 3 Stiskněte / pro nastavení data, potom stiskněte . 4 Čas spuštění a zastavení nastavte stejně jako v kroku 3. 5 Stiskněte / pro výběr programu, potom stiskněte . 6 Stiskněte  pro nastavení časovače televizoru a videorekordéru. Vedle informací o programu se objeví symbol . Indikátor  na televizoru (přední panel) se rozsvítí oranžově. <p>Poznámky</p> <ul style="list-style-type: none"> • Časovaný záznam na videorekordér můžete na televizoru nastavit pouze pro videorekordéry kompatibilní s funkcí Smartlink. Pokud váš videorekordér není kompatibilní se Smartlink, zobrazí se zpráva upozorňující, že je třeba nastavit časovač videorekordéru. • Jakmile záznam začne, můžete televizor přepnout do pohotovostního režimu. Nevypínejte jej však úplně, protože by došlo ke zrušení záznamu. • Pokud byl nastaven rodičovský zámek, zobrazí se zpráva s dotazem na zadání kódu PIN. Podrobnější informace najdete v kapitole „Rodičovský zámek“ na straně 36. |
| Zrušení záznamu/připomenutí – Seznam časovače | <ol style="list-style-type: none"> 1 Stiskněte . 2 Stiskněte / pro výběr položky „Seznam časovače“, potom stiskněte . 3 Stiskněte / pro výběr programu, který chcete zrušit, potom stiskněte . 4 Stiskněte / pro výběr položky „Zrušit časovač“, potom stiskněte . <p>Zobrazí se zpráva potvrzující, že chcete zrušit program.</p> <ol style="list-style-type: none"> 5 Stiskněte / pro výběr položky „Ano“, potom stiskněte  pro potvrzení. |

Rada

Digitálního elektronického programového průvodce (EPG) můžete rovněž zobrazit výběrem položky „Digitální EPG“ v nabídce „MENU“ (strana 22).

Používání seznamu oblíbených DV3*



Můžete si vybrat program ze seznamu až 20 kanálů, které jste určili. Zobrazení seznamu oblíbených, viz „Navigace v nabídkách” (strana 22).

Seznam oblíbených

* Tato funkce nemusí být v některých zemích dostupná.

| Pro | Udělejte toto |
|---|--|
| První vytvoření seznamu Oblíbené | Po prvním výběru položky „Oblíbené digitální” v nabídce „MENU” se zobrazí zpráva s dotazem, zda chcete přidat kanály do seznamu oblíbených. 1 Stiskněte ⊕ pro výběr položky „Ano”. 2 Stiskněte ⇅ pro výběr kanálu, který chcete přidat. Pokud znáte číslo kanálu, který chcete použít, použijte pro přímou volbu numerická tlačítka. 3 Stiskněte ⊕. Kanály, které jsou uloženy v seznamu Oblíbené, jsou označeny symbolem ♥. |
| Vypnutí seznamu oblíbených | Stiskněte RETURN. |
| Zobrazení stručných informací o aktuálních programech | Stiskněte ⊕ při výběru kanálu. Dalším stisknutím tlačítka se tato funkce zruší. |
| Sledování kanálu | Stiskněte ⊕ při výběru kanálu. |
| Přidání nebo odstranění kanálů ze seznamu Oblíbené | 1 Stiskněte modré tlačítko. Kanály, které jsou uloženy v seznamu Oblíbené, jsou označeny symbolem ♥. 2 Stiskněte ⇅ pro výběr kanálu, který chcete přidat nebo vyjmout. Pokud znáte číslo kanálu, který chcete použít, použijte pro přímou volbu numerická tlačítka. 3 Stiskněte ⊕. 4 Stiskněte modré tlačítko pro návrat do seznamu oblíbených. |
| Odstranění všech kanálů ze seznamu oblíbených | 1 Stiskněte modré tlačítko. 2 Stiskněte žluté tlačítko. Zobrazí se zpráva potvrzující, že chcete vymazat všechny kanály ze seznamu oblíbených. 3 Stiskněte ⇅ pro výběr položky „Ano”, potom stiskněte ⊕ pro potvrzení. |

Prohlížení obrázků z připojeného zařízení

Zapněte připojené zařízení a poté proveďte jeden z následujících úkonů.



Pro zařízení připojené ke konektorům Scart pomocí kompletně zapojeného 21pólového kabelu Scart (strana 38)



















Spusťte přehrávání na připojeném zařízení. Obraz z připojeného zařízení se zobrazí na obrazovce televizoru.

Pro automaticky laděný videorekordér (strana 8)





V analogovém režimu stiskněte PROG +/- nebo číselná tlačítka pro výběr video kanálu.

Pro ostatní připojená zařízení (strana 37)

Opakovaně stiskněte /, dokud se nezobrazí správný vstupní symbol (viz níže) na obrazovce.

| Zobrazení nabídky na obrazovce | Popisky vstupních konektorů |
|--|---|
|  AV1/2 nebo  AV1/2 |  1/2 nebo  1/2 |
|  AV3 |  3 (Y, Pb/Cb, Pr/Cr) a  3 (L, R) |
|  AV4 | HDMI IN 4 a HDMI IN 4  (L, R) |
|  AV5 | HDMI IN 5 |
| S  AV6 nebo  AV6 | S  6 nebo  6, a  6 (L (MONO), R) |
|  PC | PC  a PC  |

Další operace

| Pro | Udělejte toto |
|--|---|
| Návrat do normálního režimu TV | Stiskněte DIGITAL nebo ANALOG. |
| Přístup do tabulky indexů vstupního signálu (nelze v případě vstupu obrazu z PC) | Stiskněte  pro vstup do tabulky indexu vstupního signálu. (Potom stiskněte  (pouze v analogovém režimu).) Stiskněte  /  pro výběr zdroje vstupního signálu, potom stiskněte  . |

Nabídka Nástroje

Stiskněte TOOLS pro zobrazení následujících položek během prohlížení obrázků z připojeného zařízení (kromě PC).

| Položka | Popis |
|---|--|
| Zavřít | Uzavření nabídky Nástroje. |
| Spořič energie | Viz strana 29. |
| Režim obrazu | Viz strana 23. |
| Režim zvuku | Viz strana 25. |
| Automatické nast. hodin (pouze v digitálním režimu) | Přepnutí do digitálního režimu a nastavení času. |
| Časovač vypnutí | Viz strana 28. |
|  Hlasitost | Upravení hlasitosti sluchátek. |

Funkce nabídky MENU

Navigace v nabídkách

Nabídka „MENU“ vám umožní nastavení různých funkcí tohoto televizoru. Pomocí dálkového ovladače můžete snadno přepínat kanály nebo vstupní zdroje externího signálu a měnit nastavení televizoru.

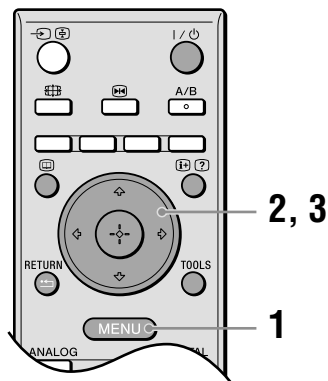

1 Stiskněte MENU pro zobrazení nabídky.



| Ikona | Popis |
|---|--|
|  | Oblíbené digitální Zobrazení seznamu oblíbených. Podrobnější informace o nastavení viz strana 20. |
|  | Analogový Návrat k naposledy sledovanému analogovému kanálu. |
|  | Digitální Návrat k naposledy sledovanému digitálnímu kanálu. |



2 Stiskněte \uparrow/\downarrow pro výběr položky.

3 Stiskněte \oplus pro potvrzení vybrané položky.

Pro opuštění nabídky stiskněte MENU.

Nabídka Obraz



V nabídce Obraz můžete nastavit níže uvedené položky.

- 1 Stiskněte \uparrow/\downarrow pro výběr položky „Nastavení“, potom stiskněte \oplus .
- 2 Stiskněte \uparrow/\downarrow pro výběr ikony nabídky potom stiskněte \oplus .
- 3 Stiskněte $\uparrow/\downarrow/\leftarrow/\rightarrow$ pro výběr položky.

Cílové vstupy

Výběr, zda má být nastavení nabídky Obraz použito na všechna vstupní zařízení nebo pouze na aktuálně vybrané vstupní zařízení.
„Všechny“: Použití nastavení na všechny vstupy.
„Pouze akt. zvolený“: Použití nastavení jen na aktuální vstupní zařízení.

Režim obrazu

Výběr režimu obrazu, neuplatní se při vstupu z PC.
„Živý“: Pro zvýšený kontrast a ostrost.
„Standardní“: Pro normální obraz. Doporučeno pro domácí použití.
„Personální“: Umožňuje uložit preferovaná nastavení.

Režim zobrazení

Výběr režimu zobrazení pro vstup z počítače.
„Video“: Pro filmy.
„Text“: Pro text, schémata nebo tabulky.

Reset

Obnovení všech nastavení obrazu kromě „Cílové vstupy“, „Režim obrazu“ a „Režim zobrazení“ na výchozí tovární hodnoty.

Podsvícení

Nastavení jasu podsvícení.

Rada

Položka „Podsvícení“ není dostupná při nastavení položky „Spořič energie“ na „Vysoký“ (strana 29).

Kontrast

Zvýšení nebo snížení kontrastu obrazu.

Jas

Zesvětlení nebo ztmavení obrazu.

Barevná sytost

Zvýšení nebo snížení intenzity barev.

Odstín

Zvýšení nebo snížení zeleného a červeného tónu.

Rada

Položku „Odstín“ lze nastavit pouze pro barevný signál NTSC (např. videokazety z USA).

| | |
|----------------------------|---|
| Barevná teplota | <p>Nastavení bílé barvy obrazu.</p> <p>„Studená“: Dodává bílé barvy a modrý nádech.</p> <p>„Neutrální“: Dodává bílé barvy a neutrální nádech.</p> <p>„Teplá1“/„Teplá2“: Dodává bílé barvy a červený nádech. Nastavení položky „Teplá2“ dodává červenější odstín než položka „Teplá1“.</p> |
| Rada | <p>Položky „Teplá1“ a „Teplá2“ lze vybrat, jen pokud jste položku „Režim obrazu“ nastavili na „Personální“.</p> |
| Ostrost | <p>Zostření nebo změkčení obrazu.</p> |
| Redukce šumu | <p>Snižuje obrazový šum (sněžení v obraze) u slabého signálu vysílání.</p> <p>„Auto“: Automaticky snižuje obrazový šum (pouze v analogovém režimu).</p> <p>„Vysoká“/„Střední“/„Nízká“: Úprava vlivu redukce šumu.</p> <p>„Vyp“: Vypnutí funkce Redukce šumu.</p> |
| Pokročilé nastavení | <p>Podrobnější nastavení vlastností obrazu. Pokud jste nastavili položku „Režim obrazu“ na „Personální“, můžete nastavovat/měnit následující položky.</p> <p>„Reset“: Obnovení všech výchozích pokročilých nastavení obrazu.</p> <p>„Korekce černé“: Zvýraznění černých oblastí obrazu pro dosažení většího kontrastu.</p> <p>„Vylepšení kontrastu“: Automatické nastavení položky „Podsvícení“ a „Kontrast“ na nejlepší úroveň podle jasu obrazu. Toto nastavení je zvláště vhodné pro tmavé scény. Zvyšuje rozlišení kontrastu v tmavých částech obrazu.</p> <p>„Gamma“: Úprava vyvážení mezi jasnými a tmavými plochami obrazu.</p> <p>„Zjasnění bílé“: Zdůraznění světlých barev.</p> <p>„Živé barvy“: Oživuje barvy a zajišťuje čistou reprodukci tělových tónů.</p> <p>„Barevný prostor“: Změna rozsahu reprodukce barev. Při nastavení „Širokoúhlý“ se reprodukuje živé barvy a při „Výchozí“ se reprodukuje standardní barvy.</p> <p>„Redukce šumu MPEG“: Omezení obrazového šumu ve filmech s kompresí MPEG (pouze v digitálním režimu).</p> |
| Rada | <p>Položka „Živé barvy“ není dostupná při nastavení položky „Barevný prostor“ na „Výchozí“.</p> |

Nabídka Zvuk



V nabídce Zvuk můžete zvolit z položek vyobrazených v dále uvedeném seznamu. Jak zvolit položky v nabídce „Nastavení” se podívejte do části „Nabídka Obraz” (strana 23).

Cílové vstupy

Výběr, zda má být nastavení nabídky Zvuk použito na všechna vstupní zařízení nebo pouze na aktuálně vybrané vstupní zařízení.

„Všechny”: Použití nastavení na všechny vstupy.

„Pouze akt. zvolený”: Použití nastavení jen na aktuální vstup.

Režim zvuku

Výběr režimu zvuku.

„Dynamický”: Zdůraznění výšek a hloubek.

„Standardní”: Pro normální zvuk. Doporučeno pro domácí použití.

„Personální”: Nevýrazná odezva. Umožňuje uložit vlastní uživatelské nastavení.

Reset

Obnovení výchozího nastavení zvuku kromě položek „Režim zvuku”, „Duální zvuk” a „Vazba sluch/repro”.

Výšky

Nastavení vysokých kmitočtů.

Hloubky

Nastavení hlubokých kmitočtů.

Vyvážení

Vyvážení levého nebo pravého reproduktoru.

Automatická hlasitost

Udržuje stálou úroveň hlasitosti i tehdy, jestliže dochází k rozdílům v úrovni hlasitosti (např. reklamy bývají vysílány s vyšší hlasitostí než jiné programy).

Posunutí hlasitosti

Upravuje nastavení úrovně hlasitosti ve vztahu k ostatním vstupům při nastavení položky „Cílové vstupy” na „Pouze akt. zvolený”.

Prostorový zvuk

Výběr režimu prostorového zvuku.

„TruSurround XT”: Prostorový zvuk (pouze pro stereo programy).

„Simulated Stereo”: Přidání prostorového efektu u mono programů.

„Vyp”: Normální stereo nebo mono poslech.

BBE

Zvýšení věrohodnosti zvuku díky vyrovnání fázových efektů v reproduktorech pomocí „BBE High Definition Sound System” (zvukový systém BBE s vysokým rozlišením).

Duální zvuk

Zvolí zvuk z reproduktoru pro stereo nebo dvojjazyčné vysílání.

„Stereo”, „Mono”: Pro stereofonní vysílání.

„A”/„B”/„Mono”: Dvojjazyčné vysílání; pro výběr 1. kanálu zvolte „A”, pro výběr 2. kanálu zvolte „B”, pro mono poslech stiskněte „Mono”.

Rada

Pro sledování programu z připojeného zařízení nastavte položku „Duální zvuk” na „Stereo”, „A” nebo „B”.

 **Vazba sluch/repro** Zapnutí/vypnutí reproduktorů televizoru při připojení sluchátek.

„Zap”: Zvuk je slyšet pouze ze sluchátek.

„Vyp”: Zvuk je slyšet současně z televizoru a sluchátek.

Rada

Položky „Výšky”, „Hloubky”, „Vyvážení”, „Automatická hlasitost”, „Prostorový zvuk” a „BBE” nelze použít pro nastavení sluchátkového a audio výstupu.

Nabídka Nastavení obrazovky

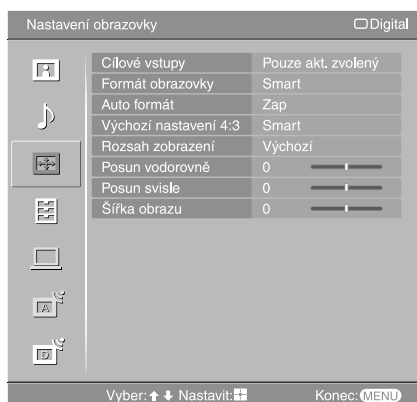

V nabídce Nastavení obrazovky můžete nastavit níže uvedené položky. Jak zvolit položky v nabídce „Nastavení“ se podívejte do části „Nabídka Obraz“ (strana 23).

Cílové vstupy

Výběr, zda má být nastavení nabídky Nastavení obrazovky použito na všechna vstupní zařízení nebo pouze na aktuálně vybrané vstupní zařízení.
„Všechny“: Použití nastavení na všechny vstupy.
„Pouze akt. zvolený“: Použití nastavení jen na aktuální vstupní zařízení.

Formát obrazovky

Podrobnější informace o formátu obrazovky viz „Pro ruční změnu formátu obrazovky tak, aby odpovídal vysílání“ (strana 16).

Auto formát

Automatická změna formátu zobrazení podle vysílaného signálu. Pro zachování nastavení vyberte „Vyp“.

Rady

- I když jste vybrali „Zap“ nebo „Vyp“ v položce „Auto formát“, můžete formát obrazovky kdykoliv změnit opakovaným stisknutím .
- Položka „Auto formát“ je dostupná pouze pro signály PAL a SECAM.

Výchozí nastavení 4:3

Výběr výchozího formátu obrazovky pro vysílání ve formátu 4:3.
„Smart“: Zobrazuje konvenční vysílání 4:3 s imitací efektu širokoúhlého obrazu.
„4:3“: Zobrazení obvyklého vysílání 4:3 ve správném poměru.
„Vyp“: Zachování aktuálního nastavení v položce „Formát obrazovky“ při změně kanálu nebo vstupního zařízení.

Rada

Tato položka je dostupná, pokud je položka „Auto formát“ nastavena na „Zap“.

Rozsah zobrazení

Nastavení velikosti obrazu.
„Full Pixel“: Obraz ve formátu 1080i nebo 1080p je zobrazován v původní velikosti s částečným oříznutím.
„Výchozí“: Zobrazení obrazu v původní velikosti.
„-1“/„-2“: Zvětšení obrazu a skrytí okrajů obrazu.

Posun vodorovně

Přizpůsobení vodorovné polohy obrazu.

Posun svisle

Nastavení svislého umístění obrazu při vybraném formátu obrazovky „Smart“, „Zoom“ nebo „14:9“.

Šířka obrazu

Nastavení šířky obrazu při vybraném formátu obrazovky „Smart“, „Zoom“ nebo „14:9“.

Nabídka Nastavení



V nabídce Nastavení můžete nastavit níže uvedené položky. Jak zvolit položky v nabídce „Nastavení“ se podívejte do části „Nabídka Obraz“ (strana 23).

Automatický start

Spuštění „nabídky po prvním zapnutí“ pro volbu jazyka, země/oblasti a naladění všech dostupných digitálních a analogových kanálů. Obvykle není potřeba tuto akci provádět, jelikož byly zvoleny položky jazyk a země/region a kanály již byly naladěny při prvním spuštění televizoru (strana 7, 8). Tato možnost však umožňuje tento proces opakovat (např. znovu naladit televizor po přestěhování nebo vyhledat nové kanály, které jejich provozovatelé zprovoznil).

Jazyk

Zvolí jazyk, ve kterém se zobrazují nabídky.

AV předvolby

Přřazení názvu jakémukoliv zařízení připojenému k bočním nebo zadním konektorům. Pokud je takové zařízení zvoleno, zobrazí se tento název krátce na obrazovce. Můžete přeskocit nepotřebný zdroj vstupního signálu.

- 1 Stiskněte pro výběr požadovaného vstupního zdroje, potom stiskněte .
- 2 Stiskněte pro výběr požadované položky, potom stiskněte . Označení přístrojů: Použijte jeden z předvolených názvů pro přiřazení označení připojenému přístroji.
„Změnit.“: Vytvoření vlastního názvu. Postupujte podle kroků 2 až 4 z odstavce Označení programů (strana 32).
„Přeskočit“: Přeskočení nepotřebného vstupního zdroje při stisknutí pro výběr zdroje.

Auto S Video

Výběr vstupního signálu z konektorů S-Video 6, pokud jsou připojeny oba konektory 6.

Nastavení časovače

Nastavení časovače zapnutí/vypnutí televizoru.

Časovač vypnutí

Nastavuje interval času, po kterém se televizor automaticky přepne do pohotovostního režimu.

Pokud je aktivována položka Časovač vypnutí, svítí indikátor (časovač) na televizoru (vpředu) oranžově.

Rady

- Pokud televizor vypnete a znovu zapnete, položka „Časovač vypnutí“ se znovu nastaví na „Vyp“.
- Minutu před přepnutím televizoru do pohotovostního režimu se na obrazovce zobrazí nápis „Časovač vypnutí brzy vypne televizor“.

Časovač zapnutí

Nastavte časovač pro zapnutí televizoru z pohotovostního režimu.

„Den“: Nastavení dne, kdy se má aktivovat časovač zapnutí.

„Čas“: Nastavení času zapnutí televizoru.

„Doba trvání“: Nastavení časového intervalu, po kterém se televizor opět automaticky přepne do pohotovostního režimu.

„Nastavení hlasitosti“: Nastavení hlasitosti při časovém zapnutí televizoru.

Nastavení hodin

Manuální nastavení hodin. Při příjmu digitálních kanálů nelze hodiny nastavit manuálně, protože se nastaví podle časového kódu vysílaného signálu.

Spořič energie

Nastavení režimu spořiče energie pro snížení příkonu televizoru.

Pokud je nastavena položka „Vypnutý obraz“, obraz je vypnutý a indikátor  (vypnutý obraz) na televizoru (vpředu) svítí zeleně. Zvuk zůstává nezměněn.

Senzor osvětlení

„Zap“: Automaticky se optimalizují parametry obrazu v souladu s okolním osvětlením v místnosti.

„Vyp“: Vypnutí funkce Senzor osvětlení.

Poznámka

Na senzor nic nepokládejte, mohla by být ovlivněna jeho funkce. Další informace o senzoru viz strana 14.

AV2 výstup

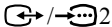
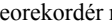
Výběr signálu, který bude na výstupu konektoru s označením  v zadní části televizoru. Pokud do konektoru  připojíte videorekordér nebo jiné záznamové zařízení, můžete provádět záznam ze zařízení připojeného do jiných konektorů na televizoru.

„TV“: Výstup televizního signálu.

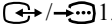
„AV1“: Výstup signálů ze zařízení připojeného ke konektoru  1.

„AV6“: Výstupní signály ze zařízení připojeného ke konektoru  6.

„Auto“: Vysílání aktuálně sledovaného signálu na obrazovce (kromě signálů z konektorů  3, HDMI IN 4 a HDMI IN 5).

Tiché zapnutí

Nastavení nízké hlasitosti při prvním zapnutí televizoru, hlasitost se postupně zvyšuje na přednastavenou úroveň.

Reproduktor

Zapínání/vypínání reproduktorů televizoru

„Zap“: Reproduktory televizoru jsou zapnuty. Poslech zvuku probíhá přes reproduktory televizoru.

„Vyp“: Reproduktory televizoru jsou vypnuty. Poslech zvuku probíhá přes externí audio zařízení připojené k výstupním audio konektorům.

Audio výstup

„Proměnlivý“: Zvukový výstup z audiosystému může být ovládán dálkovým ovladačem televizoru.

„Pevný“: Zvukový výstup z televizoru je nastaven napevno. Pro úpravu hlasitosti audio systému (a jiných nastavení zvuku) použijte ovladače audio systému.

Systém barev

Výběr systému barev („Auto“, „PAL“, „SECAM“, „NTSC3.58“, „NTSC4.43“ nebo „PAL60“) podle vstupního signálu ze vstupního zdroje.

Informace

Zobrazení informací o televizoru.

Obnovit všech. nast. Obnovení výchozích hodnot všech nastavení a spuštění nabídky „Automatický start“.

Poznámka

Všechna nastavení včetně seznamu Oblíbené digitální, země, jazyka, automaticky naladěných kanálů atd. budou resetována.

Nabídka Nastavení PC

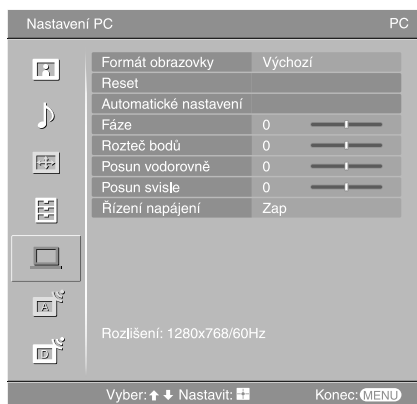

V nabídce Nastavení PC můžete nastavit níže uvedené položky. Jak zvolit položky v nabídce „Nastavení“ se podívejte do části „Nabídka Obraz“ (strana 23).

Formát obrazovky

Výběr formátu obrazovky pro zobrazení výstupního signálu z PC.

„Výchozí“: Zobrazení obrazu v jeho původní velikosti.

„Plný1“: Zvětšení obrazu na celou obrazovku se zachováním původního poměru stran.

„Plný2“: Zvětšení obrazu na celou obrazovku.

Reset

Obnovení výchozího nastavení všech položek nabídky Nastavení PC kromě „Formát obrazovky“ a „Řízení napájení“.

Automatické nastavení

Automatické nastavení polohy a fáze obrazu při zobrazování signálu z PC na televizoru.

Rada

Položka Automatické nastavení nemusí být zcela funkční u některých typů vstupních signálů. V takovém případě upravte ručně položky „Fáze“, „Rozteč bodů“, „Posun vodorovně“ a „Posun svisle“.

Fáze

Nastavení fáze, pokud obrazovka bliká.

Rozteč bodů

Nastavení rozteče bodů, pokud jsou na obrazovce nechtěné svislé pruhy.

Posun vodorovně

Přizpůsobení vodorovné polohy obrazu.

Posun svisle

Přizpůsobení svislé polohy obrazu.

Řízení napájení

Přepnutí televizoru do režimu pohotovosti, pokud nebyl 30 sekund přijat žádný signál.

Nabídka Nastavení analogové části (pouze analogový režim)

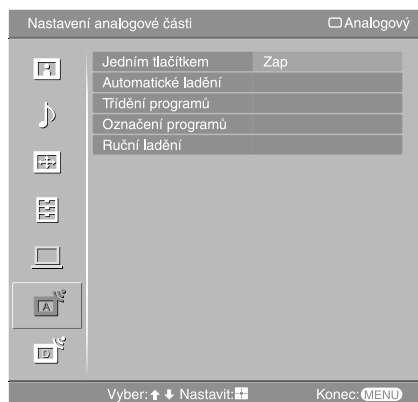

V nabídce Nastavení analogové části lze měnit/nastavovat analogové parametry televizoru. Jak zvolit položky v nabídce „Nastavení“ se podívejte do části „Nabídka Obraz“ (strana 23).

Jedním tlačítkem

Pokud je položka „Jedním tlačítkem“ nastavena na „Zap“, můžete vybrat analogový kanál stisknutím jednoho přednastaveného číselného tlačítka (0 - 9) na dálkovém ovladači.

Poznámka

Pokud je položka „Jedním tlačítkem“ nastavena na „Zap“, nelze vybírat čísla kanálů 10 a vyšší, zadáním dvou číslic na dálkovém ovladači.

Automatické ladění

Naladí všechny dostupné analogové kanály.

Obvykle nemusíte provádět tuto operaci, protože kanály jsou již naladěny po první instalaci (strana 8). Tato možnost však umožňuje tento proces opakovat (např. znovu naladit televizor po přestěhování nebo vyhledat nové kanály, které jejich provozovatelé zprovozňovali).

Třídění programů

Mění pořadí, ve kterém byly analogové kanály v televizoru uloženy.

- 1 Stiskněte \uparrow/\downarrow pro výběr kanálu, který chcete přesunout, potom stiskněte \oplus .
- 2 Stiskněte \uparrow/\downarrow pro výběr nové pozice, potom stiskněte \oplus .

Označení programů

Přiřadí vybranému názvu kanálu až 5 písmen nebo číslic. Jakmile je takový kanál zvolen, zobrazí se tento název krátce na obrazovce. (Názvy kanálů se obvykle automaticky přebírají z teletextu (pokud je k dispozici).)

- 1 Stiskněte \uparrow/\downarrow pro výběr kanálu, který chcete pojmenovat, potom stiskněte \oplus .
- 2 Stiskněte \uparrow/\downarrow pro výběr požadovaného písmena nebo číslice („_“ pro mezeru), potom stiskněte \Rightarrow .

Pokud zadáte nesprávný znak

Stiskněte \Leftarrow/\Rightarrow pro výběr nesprávného znaku. Potom stiskněte \uparrow/\downarrow pro výběr správného znaku.

Vymazání všech znaků

Vyberte „Reset“ a stiskněte \oplus .

- 3 Opakujte postup z kroku 2, dokud není název kompletní.
- 4 Vyberte „OK“ a stiskněte \oplus .

Před výběrem položek „Název”, „AFT”, „Audio filtr”, „Přeskočit”, „Dekodér”, stisknete PROG +/- pro výběr čísla programu. Nemůžete vybrat číslo programu, které je nastaveno na přeskočení (strana 34).

Program/Systém/Kanál

Ruční ladění předvoleb.

- 1 Stiskněte \uparrow/\downarrow pro výběr položky „Program”, potom stiskněte \oplus .
- 2 Stiskněte \uparrow/\downarrow pro výběr čísla programu, který chcete ručně naladit (pokud ladíte videorekordér, vyberte kanál 00), potom stiskněte RETURN.
- 3 Stiskněte \uparrow/\downarrow pro výběr položky „Systém”, potom stiskněte \oplus .
- 4 Stiskněte \uparrow/\downarrow pro výběr jednoho z následujících televizních vysílacích systémů, potom stiskněte \leftarrow .
B/G: Pro západoevropské země/oblasti
D/K: Pro východoevropské země/oblasti
L: Pro Francii
I: Pro Velkou Británii
- 5 Stiskněte \uparrow/\downarrow pro výběr položky „Kanál”, potom stiskněte \oplus .
- 6 Stiskněte \uparrow/\downarrow pro výběr položky „S” (pro kabelové kanály) nebo „C” (pro pozemní kanály), potom stiskněte \Rightarrow .
- 7 Při ladění kanálů postupujte následujícím způsobem:

Pokud neznáte číslo kanálu (frekvenci)

Stiskněte \uparrow/\downarrow pro vyhledání nejbližšího dostupného kanálu. Po nalezení kanálu se hledání zastaví. Pro pokračování vyhledávání stiskněte \uparrow/\downarrow .

Pokud znáte číslo kanálu (frekvenci)

Pomocí číselných tlačítek zadejte číslo kanálu požadovaného vysílače nebo číslo kanálu vašeho videorekordéru.

- 8 Stiskněte \oplus pro označení položky „Potvrdit”, potom stiskněte \oplus .
- 9 Stiskněte \downarrow pro výběr položky „OK”, potom stiskněte \oplus .

Opakujte výše uvedený postup pro ruční naladění dalších kanálů.

Název

Přiřadí vybranému kanálu název podle vašeho výběru o délce až pěti písmen nebo číslic. Tento název se krátce zobrazí na obrazovce po výběru kanálu.

Pro vložení znaků postupujte podle kroků 2 až 4 z kapitoly „Označení programů” (strana 32).

AFT

Jemné doladění vybraného programu pro zlepšení kvality obrazu.

Jemné ladění můžete nastavit v rozsahu - 15 až + 15. Pokud je vybrána položka „Zap”, provede se jemné ladění automaticky.

Audio filtr

Zlepšuje kvalitu zvuku jednotlivých kanálů v případě zkreslení v monofonním vysílání. Někdy může nestandardní vysílací signál způsobit zkreslení zvuku nebo občasné vypnutí zvuku během sledování monofonních programů.

Pokud jste nezjistili žádné zkreslení zvuku, doporučujeme, abyste nechali možnost nastavenou z výrobního nastavení „Vyp”.





Poznámky

- Stereofonní nebo duální zvuk nelze přijímat při nastavení „Nízký” nebo „Vysoký”.
- Položka „Audio filtr” není dostupná při nastavení položky „Systém” na „L”.

Přeskočit

Když stisknete PROG +/- pro volbu kanálů, nevyužité analogové kanály se přeskočí. (Můžete však stále vybírat nevyužité kanály pomocí numerických tlačítek.)

Dekodér

Prohlížení a záznamy zakódovaného kanálu zvolte, když používáte dekodér připojený ke konektoru scart  /  1, nebo konektoru scart  /  2 přes videorekordér.

Poznámka

V závislosti na zemi/regionu vybraném pro položku „Země“ (strana 7), nemusí být tato možnost dostupná.

Potvrdit

Uložení změn provedených v položce „Ruční ladění“.

Nabídka Nastavení digitální části DV3

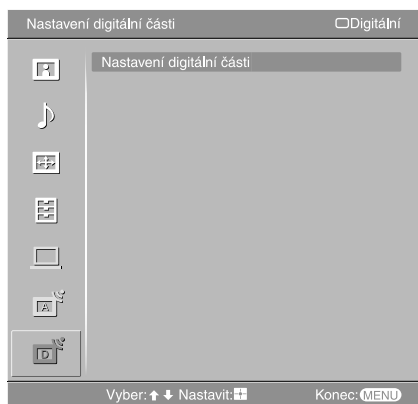

V nabídce „Nastavení digitální části“ lze měnit/nastavovat digitální parametry televizoru. Vyberte „Nastavení digitální části“ a stiskněte ⊕ pro zobrazení následujících nabídek. Jak zvolit položky v nabídce „Nastavení“ se podívejte do části „Nabídka Obraz“ (strana 23).

Digitální ladění

Zobrazení nabídky Digitální ladění.

Digitální automatické ladění

Naladí všechny dostupné digitální kanály.

Obvykle nemusíte provádět tuto operaci, protože kanály jsou již naladěny po první instalaci (strana 8). Tato možnost však umožňuje tento proces opakovat (např. znovu naladit televizor po přestěhování nebo vyhledat nové kanály, které jejich provozovatelé zprovozňují).

Upravit označení programů

Odstranění všech nechtěných digitálních kanálů a změna pořadí digitálních kanálů uložených v TV.

- 1 Stiskněte \uparrow/\downarrow pro výběr kanálu, který chcete odstranit nebo přesunout na novou pozici.

Pokud znáte číslo kanálu (frekvenci)

Číselnými tlačítky zadejte třímístné číslo požadovaného programu.

- 2 Odstraňte nebo změňte pořadí digitálních kanálů následujícím způsobem:

Odstranění digitálního kanálu

Stiskněte ⊕. Zobrazí se zpráva, která vyžaduje potvrzení, zda má být vybraný kanál odstraněn. Stiskněte \leftarrow pro výběr položky „Ano“, potom stiskněte ⊕.

Změna pořadí digitálních kanálů

Stiskněte \rightleftarrows , potom stiskněte \uparrow/\downarrow pro výběr nové pozice kanálu a stiskněte \leftarrow . Opakujte postup v krocích 1 a 2 pro další kanály, které chcete přesunout.

- 3 Stiskněte RETURN.

Ruční digitální ladění

Ruční naladění digitálních kanálů.

- 1 Stiskněte číselná tlačítka pro výběr čísla kanálu, který chcete ručně naladit, potom stiskněte \uparrow/\downarrow pro naladění kanálu.
- 2 Jakmile jsou nalezeny dostupné kanály, stiskněte \uparrow/\downarrow pro výběr kanálu, který chcete uložit, potom stiskněte ⊕.
- 3 Stiskněte \uparrow/\downarrow pro výběr čísla kanálu, který chcete uložit na novou pozici, potom stiskněte ⊕.

Opakujte výše uvedený postup pro ruční naladění dalších kanálů.

Nastavení digitální části

Zobrazí se nabídka „Nastavení digitální části“.

Nastavení titulků*

Zobrazení digitálních titulků na obrazovce.

Pokud je vybrána položka „Pro neslyšící“, mohou být spolu s titulky zobrazovány různé vizuální pomocné informace (obsahují-li TV kanály takové informace).

Jazyk titulků*

Zvolí jazyk, ve kterém jsou zobrazovány titulky.

Jazyk audio*

Volba jazyka používaného pro zvuk programů. Některé digitální kanály mohou vysílat zvukový doprovod ve více jazycích.

Typ audio*

Zvýšení úrovně zvuku, pokud je vybrána položka „Pro neslyšící“.

Rodičovský zámek*

Nastavení věkového omezení pro programy. Programy, které překračují věkové omezení, mohou být sledovány pouze po zadání správného kódu PIN.

1 Stisknutím číselných tlačítek zadejte existující kód PIN.

Pokud jste ještě kód PIN nenastavili, zobrazí se okno pro zadání tohoto kódu. Postupujte podle níže uvedených pokynů v odstavci „Kód PIN“.

2 Stiskněte / pro výběr věkového omezení nebo vyberte „None“ (pro neomezené sledování), potom stiskněte .

3 Stiskněte RETURN.

Kód PIN*

První nastavení kódu PIN nebo změna existujícího kódu.

1 Kód PIN zadejte následujícím způsobem:

Pokud jste kód PIN nastavili dříve:

Stisknutím číselných tlačítek zadejte existující kód PIN.

Pokud jste ještě kód PIN nenastavili:

Stisknutím numerických tlačítek zadejte výchozí nastavení kódu PIN - 9999.

2 Stisknutím numerických tlačítek zadejte nový kód PIN.

Zobrazí se zpráva, která vás informuje o přijetí nového kódu PIN.

3 Stiskněte RETURN.

Rada

Kód PIN 9999 je přijat vždy.

Technické nastavení

Zobrazuje nabídku Technické nastavení.

„Auto aktual. vysílačů“: Umožňuje televizoru detekovat a ukládat nové digitální kanály, jakmile jsou dostupné.

„Stažení softwaru“: Automatické aktualizace programového vybavení přes existující anténní připojení (jsou-li vydány). Sony doporučuje nastavit tuto položku vždy na „Zap“. Nepřejete-li si provádět aktualizaci, nastavte tuto položku na „Vyp“.

„O systému“: Zobrazuje aktuální verzi programového vybavení a úroveň signálu.

„Časové pásmo“: Ruční výběr časového pásma, pokud se liší od pásma nastaveného pro vaši zemi.

Nastavení modulu CA

Umožnění přístupu ke službě Pay Per View (platba za sledování pořadu pouze jednou) po pořízení kódovacího modulu Conditional Access Module (CAM) a karty pro sledování. Na straně 37 najdete informace o umístění konektoru  (PCMCIA).

* Tato funkce nemusí být v některých zemích dostupná.

Připojení volitelného příslušenství

K televizoru lze připojit velké množství volitelných doplňkových zařízení. Připojovací kabely nejsou součástí příslušenství.

Připojení k televizoru (boční strana)

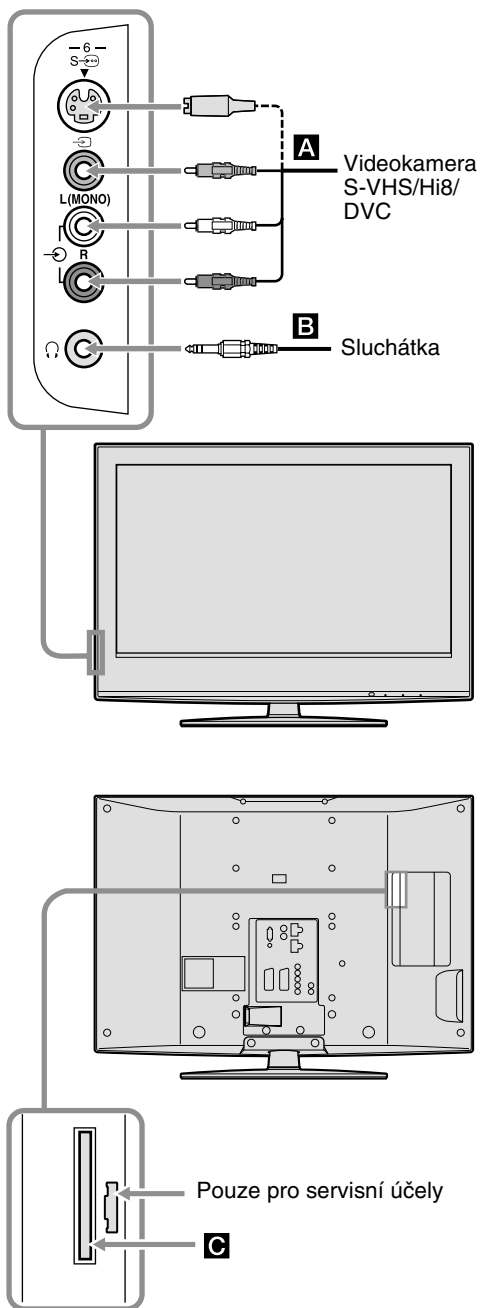

Pro připojení

Udělejte toto

Videokamera S VHS/Hi8/DVC **A** Připojte do konektoru S-Video S-Video nebo kompozitních video VIDEO a audio L (MONO)/R konektorů L (MONO) a R. Abyste zabránili obrazovému šumu nepřipojujte kameru současně do konektoru video VIDEO a S-Video S-Video. Mono zařízení připojte do konektoru L (MONO).

Sluchátka **B** Připojte ke konektoru pro poslech zvuku z televizoru přes sluchátka.

Modul podmíněného přístupu - Conditional Access Module (CAM) **C** Pro použití služby placené televize (Pay Per View). Podrobnější informace najdete v dokumentaci k vašemu modulu CAM. Před použitím modulu CAM odstraňte gumový kryt ze slotu pro modul CAM. Při vkládání modulu CAM vypněte televizor. Pokud modul CAM nepoužíváte, doporučujeme nasadit kryt na slot pro modul CAM.

Poznámka

Modul CAM není podporován ve všech zemích. Poradte se prosím s autorizovaným prodejcem.

Připojení k televizoru (zadní strana)

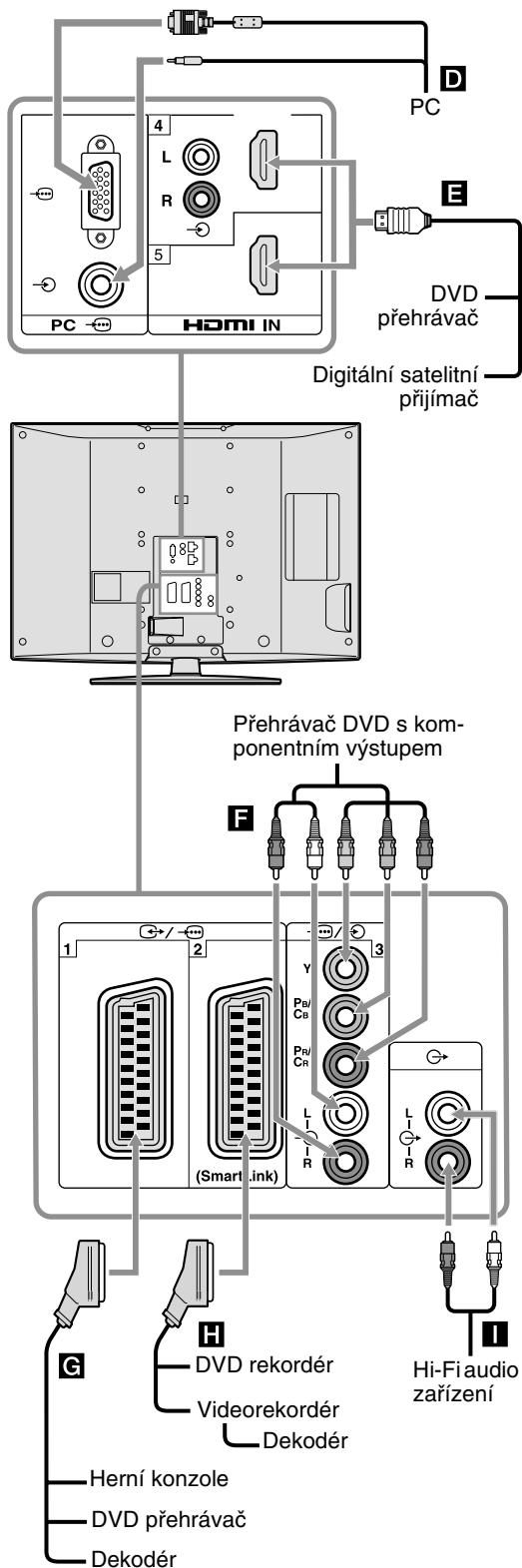

Pro připojení

Udělejte toto

PC **D**

Připojte do konektorů PC / . Doporučujeme používat PC kabel s ferity.

Digitální satelitní přijímač nebo DVD přehrávač **E**

V případě, že je zařízení vybaveno konektory HDMI, připojte jej do konektoru HDMI IN 4 nebo 5. Digitální video a audio signály vstupují ze zařízení. Pokud má zařízení konektor DVI, ale nemá konektor HDMI, připojte konektor DVI do konektoru HDMI IN 4 přes adaptér DVI - HDMI (není dodáván) a připojte audio výstupy zařízení do audio vstupů HDMI IN 4.

Poznámky

- Konektory HDMI podporují pouze následující video formáty: 480i, 480p, 576i, 576p, 720p, 1080i a 1080p. Pro připojení počítače použijte prosím konektor PC .
- Používejte pouze HDMI kabely, které obsahují logo HDMI.

DVD přehrávač s komponentním výstupem **F**

Připojte do komponentního videokonektoru a audiokonektorů L/R / 3.

Herní konzole, DVD přehrávač nebo dekodér **G**

Připojte ke konektoru scart / 1. Když připojíte dekodér, je zakódovaný signál z televizního tuneru odeslán do dekodéru a poté z dekodéru vystupuje dekodovaný signál.

DVD rekordér nebo videorekordér podporující SmartLink **H**

Připojte ke konektoru scart / 2. SmartLink je přímá linka mezi televizorem a videorekordérem/DVD rekordérem.

Hi-Fi systém **I**

Pro poslech zvuku z televizoru na Hi-Fi audio zařízení připojte zařízení do výstupních audiokonektorů .

Nabídka Tools (Nástroje) v režimu PC vstup

Stiskněte TOOLS pro zobrazení následujících položek během prohlížení obrázků z připojeného PC.

| Položka | Popis |
|--|--|
| Zavřít | Uzavření nabídky Nástroje. |
| Spořič energie | Viz strana 29. |
| Režim zobrazení | Viz strana 23. |
| Režim zvuku | Viz strana 25. |
| Automatické nastavení | Viz strana 31. |
| Posun vodorovně | Viz strana 31. |
| Posun svisle | Viz strana 31. |
| Automatické nast. hodin (pouze v režimu) | Přepnutí do digitálního režimu a nastavení času. |
| 🔊 Hlasitost | Upravení hlasitosti sluchátek. |

Technické údaje

Zobrazovací jednotka

Napájení:

220 – 240 V stř., 50 Hz

Velikost obrazovky:

KDL-46W2000

46 palců (úhlopříčka cca 116,8 cm)

KDL-40W2000

40 palců (úhlopříčka cca 101,6 cm)

Rozlišení displeje:

1 920 bodů (vodorovně) x 1 080 řádků (svisle)

Příkon:

KDL-46W2000: 225 W

KDL-40W2000: 185 W

Příkon v pohotovostním režimu:

0,3 W

Rozměry (š × v × h):

KDL-46W2000:

cca 1 120 × 805 × 334 mm (se stojanem)

cca 1 120 × 755 × 118 mm (bez stojanu)

KDL-40W2000:

cca 988 × 715 × 266 mm (se stojanem)

cca 988 × 665 × 105 mm (bez stojanu)

Hmotnost:

KDL-46W2000:

cca 36,0 kg (se stojanem)

cca 30,0 kg (bez stojanu)

KDL-40W2000:

cca 27,5 kg (se stojanem)

cca 23,0 kg (bez stojanu)

Systém panelu

Panel LCD (displej z tekutých krystalů)

Systém příjmu televizního vysílání

Analogové: Podle volby země/oblasti:

B/G/H, D/K, L, I

Digitální: DVB-T

Systém barev/video systém

Analogové: PAL, SECAM

NTSC 3.58, 4.43 (pouze vstup Video In)

Digitální: MPEG-2 MP@ML

Anténa

75 ohmů, konektor pro externí anténu VHF/UHF

Pokrytí kanálů

Analogové: VHF:

E2-E12

UHF:

E21-E69

Kabelová televize:

S1-S20

HYPERBAND:

S21-S41

D/K:

R1-R12, R21-R69

L:



F2-F10, B-Q, F21-F69

I:



UHF B21-B69

Digitální: VHF/UHF

Konektory

 /  1

Konektor Scart 21pólový (norma CENELEC) včetně vstupu audio/video, vstupu RGB a výstupu TV audio/video.

 /  2 (SmartLink)

Konektor Scart 21pólový (norma CENELEC) včetně vstupu audio/video, vstupu RGB, volitelného výstupu audio/video a rozhraní SmartLink.

 3

Podporované formáty: 1080i, 720p, 576p, 576i, 480p, 480i

Y: 1 Vš-š, 75 ohmů, 0,3 V negativní synchronizace

P_B/C_B: 0,7 Vš-š, 75 ohmů

P_R/C_R: 0,7 Vš-š, 75 ohmů

 3

Vstup Audio (konektory cinch)

500 mVrms

Impedance: 47 kiloohmů

HDMI IN 4, 5

Video: 1080p, 1080i, 720p, 576p, 576i, 480p, 480i

Audio: Dva kanály lineární PCM

32, 44,1 a 48 kHz, 16, 20 a 24 bitů,

Analogový audio vstup (konektory cinch)

500 mVrms, impedance 47 kiloohmů

(pouze HDMI IN 4)

 6 Vstup S video (4pólový mini DIN)

 6 Videovstup (konektor cinch)

 6 Audiovstup (konektory cinch)

 6 Audiovstup (konektory cinch)

PC  PC vstup (15pólový D-sub) (viz strana 41)

G: 0,7 Vš-š, 75 ohmů, bez synchronizace se zelenou složkou

B: 0,7 Vš-š, 75 ohmů

R: 0,7 Vš-š, 75 ohmů

HD: 1-5 Vš-š

VD: 1-5 Vš-š

 Vstup PC audio (minijack)

 Konektor pro připojení sluchátek

 Slot pro modul CAM (Conditional Access Module)

Zvukový výstup

10 W + 10 W

Dodávané příslušenství

Viz „I: Kontrola příslušenství“ na straně 4.

Volitelné příslušenství

- Držák pro montáž na stěnu SU-WL51

Konstrukce a technické parametry podléhají změnám bez předchozího upozornění.

Referenční tabulka signálů PC vstupu

| Signály | Horizontálně (pixels) | Vertikálně (řádky) | Horizontální frekvence (kHz) | Vertikální frekvence (Hz) | Norma |
|---------|-----------------------|--------------------|------------------------------|---------------------------|-----------------------|
| VGA | 640 | 480 | 31,5 | 60 | VGA |
| | 640 | 480 | 37,5 | 75 | VESA |
| | 720 | 400 | 31,5 | 70 | VGA-T |
| SVGA | 800 | 600 | 37,9 | 60 | Požadavky VESA |
| | 800 | 600 | 46,9 | 75 | VESA |
| XGA | 1 024 | 768 | 48,4 | 60 | Požadavky VESA |
| | 1 024 | 768 | 56,5 | 70 | VESA |
| | 1 024 | 768 | 60 | 75 | VESA |
| WXGA | 1 280 | 768 | 47,4 | 60 | VESA |
| | 1 280 | 768 | 47,8 | 60 | VESA |
| | 1 360 | 768 | 47,7 | 60 | VESA |

- Vstup PC na tomto televizoru nepodporuje synchronizaci se zelenou složkou nebo kompozitní synchronizaci.
- Vstup PC na tomto televizoru nepodporuje prokládané signály (interlaced).
- Pro nejlepší obrazovou kvalitu doporučujeme při připojení počítače používat signály (psané tučně) ve výše uvedené tabulce s obnovovacím kmitočtem 60 Hz. U zařízení typu „plug and play“ budou signály s obnovovacím kmitočtem 60 Hz vybrány automaticky.

Odstraňování problémů

Zkontrolujte, zda indikátor  (pohotovostní režim) bliká červeně.

Pokud bliká

Došlo k aktivaci autodiagnostické funkce.

- 1 Podívejte se, jaká je frekvence blikání indikátoru  (pohotovostní režim) během jednotlivých 2sekundových pauz.





Tak například, pokud indikátor třikrát zabliká, pak následuje 2sekundová pauza, za níž následuje opět trojí bliknutí a podobně.



- 2 Stisknutím tlačítka  na televizoru (horní strana) vypněte televizor, odpojte síťový napájecí kabel a informujte svého prodejce nebo servisní středisko Sony o způsobu blikání indikátoru (doba trvání a interval).

Pokud nebliká



- 1 Projděte si položky v následujících tabulkách.
- 2 Pokud problém stále přetrvává, nechte váš televizor opravit kvalifikovaným servisním pracovníkem.

Obraz

| Problém | Příčina/odstranění |
|---|--|
| Nezobrazuje se žádný obraz (obrazovka je tmavá) a není slyšet žádný zvuk | <ul style="list-style-type: none">• Zkontrolujte připojení antény.• Připojte televizor k síti a stiskněte tlačítko  na televizoru (horní strana).• Pokud se indikátor  (pohotovostní režim) rozsvítí červenou barvou, stiskněte tlačítko TV . |
| Žádný obraz nebo žádná informace nabídky ze zařízení připojeného ke konektoru Scart | <ul style="list-style-type: none">• Zkontrolujte, zda je doplňkové zařízení zapnuto a opakovaně stiskněte  / , dokud se na obrazovce nezobrazí správný vstupní symbol.• Zkontrolujte propojení mezi doplňkovým zařízením a televizorem. |
| Zdvojený obraz nebo výskyt duchů | <ul style="list-style-type: none">• Zkontrolujte připojení antény/kabelu.• Zkontrolujte umístění a směr antény. |
| Na obrazovce se zobrazuje jen zrnění a šum | <ul style="list-style-type: none">• Zkontrolujte, zda není anténa zlomená nebo ohnutá.• Zkontrolujte, zda není anténa na konci své životnosti (3-5 let v normálním provozu, 1-2 roky při provozu na mořském pobřeží). |
| Zkreslený obraz (tečkované řádky nebo pruhy). | <ul style="list-style-type: none">• Umístěte televizor do větší vzdálenosti od zdrojů elektrického šumu (například automobily, motocykly, vysoušeče vlasů nebo doplňkové zařízení).• Při instalaci doplňkového zařízení ponechte určitý prostor mezi tímto zařízením a televizorem.• Ujistěte se, že je anténa připojena pomocí dodaného koaxiálního kabelu.• Přívodní kabel antény veďte ve větší vzdálenosti od ostatních připojovacích kabelů. |
| Šum obrazu při sledování televizního kanálu | <ul style="list-style-type: none">• Vyberte „Ruční ladění“ v nabídce „Nastavení analogové části“ a upravte nastavení „AFT“ (Automatické jemné doladění) pro získání lepšího příjmu obrazu (strana 33). |
| Na obrazovce se zobrazují drobné černé anebo světlé body. | <ul style="list-style-type: none">• Obraz na displeji je tvořen obrazovými body. Malé černé anebo světlé body (pixels), které se vyskytují na obrazovce, nepředstavují závadu televizoru. |
| Pouze černobílý obraz. | <ul style="list-style-type: none">• Vyberte „Reset“ v nabídce „Obraz“ pro návrat k výchozím nastavením (strana 23). |

| Problém | Příčina/odstranění |
|---|--|
| Při sledování signálu na konektorech Y, Pb/Cb, Pr/Cr ze  3 se nezobrazují žádné barvy nebo jsou zobrazené barvy nestejněměrné. | <ul style="list-style-type: none"> • Zkontrolujte připojení konektorů Y, Pb/Cb, Pr/Cr vstupu  3. • Ujistěte se, že konektory Y, Pb/Cb, Pr/Cr vstupu  3 jsou pevně usazeny v příslušných zásuvkách. |

Zvuk

| Problém | Příčina/odstranění |
|-------------------------------------|---|
| Obraz je v pořádku, chybí ale zvuk. | <ul style="list-style-type: none"> • Stiskněte  +/- nebo  (Ztlumit). • Zkontrolujte, zda je položka „Reproduktor“ nastavena na „Zap“ v nabídce „Nastavení“ (strana 29). |
| Šum ve zvuku. | <ul style="list-style-type: none"> • Viz „Obrazový šum“ - příčiny/náprava - strana 42. |

Kanály

| Problém | Příčina/odstranění |
|----------------------------------|---|
| Nelze vybrat požadovaný kanál. | <ul style="list-style-type: none"> • Přepněte mezi digitálním nebo analogovým režimem a zvolte požadovaný digitální/analogový kanál. |
| Některé kanály nemají obraz. | <ul style="list-style-type: none"> • Kódované/předplacené kanály. Předplatě si službu placené televize. • Kanál je používán pouze pro datové přenosy (neobsahuje obraz nebo zvuk). • Podrobnosti o vysílání získáte u poskytovatele. |
| Nezobrazují se digitální kanály. | <ul style="list-style-type: none"> • obraťte se na místní televizní službu, abyste zjistili, zda je ve vaší oblasti dostupné digitální vysílání. • Poříděte si citlivější anténu. |

Ostatní

| Problém | Příčina/odstranění |
|---|---|
| Televizor se automaticky vypíná (televizor se přepíná do pohotovostního režimu) | <ul style="list-style-type: none"> • Zkontrolujte, zda není aktivována položka „Časovač vypnutí“ nebo potvrďte nastavení „Doba trvání“ v položce „Časovač zapnutí“ (strana 28). • Pokud v režimu TV nepřijmete žádný signál nebo neprovedete žádnou operaci po dobu 10 minut, televizor se automaticky přepne do pohotovostního režimu. |
| Televizor se automaticky zapíná. | <ul style="list-style-type: none"> • Zkontrolujte, zda není aktivována položka „Časovač zapnutí“ (strana 29). |
| Některé zdroje vstupního signálu nelze zvolit. | <ul style="list-style-type: none"> • Vyberte „AV předvolby“ v nabídce „Nastavení“ a zrušte funkci „Přeskočit“ vstupního zdroje (strana 28). |
| Dálkový ovladač nefunguje | <ul style="list-style-type: none"> • Vyměňte baterie. |

Rejstřík

Číselné položky

14:9 16

4:3 16

A

AFT 33

Anténa, připojení 6

Audio filtr 33

Audio výstup 29

Aut. hlasitost 25

Auto formát 27

Auto S-Video 28

Automatické ladění

analogové a digitální kanály 8

pouze analogové kanály 32

pouze digitální kanály 35

Automatické nast. hodin 17, 21, 39

Automatické nastavení 31

Automatický start 28

AV předvolby 28

AV2 výstup 29

B

Barevná sytost 23

Barevná teplota 24

Barevný prostor 24

Baterie, vložení do dálkového

ovladače 4

BBE 25

C

Cílové vstupy

obraz 23

nastavení obrazovky 27

zvuk 25

Č

Časovač vypnutí 28

Časovač zapnutí 29

Časovačem řízené nahrávání 18

D

Dálkový ovladač

vložení baterií 4

přehled 13

senzor 14

Digitální automatické ladění 35

Digitální ladění 35

Digitální ruční ladění 35

Duální zvuk 26

E

EPG (Digitální elektronický
programový průvodce) 18

F

Fastext 16

Fáze 31

Formát obrazovky 16

Formát obrazovky 27, 31

G

Gamma 24

H

Hloubky 25

I

Indikátor časovače (⏸) 14

Indikátor pohotovostního režimu (⏻)
14

Indikátor vypnutého obrazu (⊗) 14

Indikátor zapnutí (⏻) 14

Informace o výrobku 29

J

Jas 23

Jazyk 7, 28

Jazyk titulků 36

Jazyk zvukového doprovodu 36

Jedním tlačítkem 32

K

Kanály

automatické ladění 8

výběr 15

Kód PIN 36

Kontrast 23

Korekce černé 24

M

Man. zázn. časovačem 19

N

Nabídka 22

Nabídka Nastavení 28

Nabídka Nastavení analogové

části 32

Nabídka Nastavení digitální části 35

Nabídka Nastavení obrazovky 27

Nabídka Nastavení PC 31

Nabídka Obraz 23

Nabídka Zvuk 25

Nastavení časovače 28

Nastavení digitální části 36

Nastavení hodin 29

Nastavení modulu CA 36

Nastavení titulků 36

Nástroje 17, 21, 39

Název 33

O

Obnovit všech. nast. 30

Odstín 23

Ostrost 24

Označení programů 32

Označení přístrojů 28

P

Podsvícení 23

Pokr. zvýraznění kontrastu 24

Pokročilé nastavení 24

Posun vodorovně 27, 31

Posunutí hlasitosti 25

Potvrdit 34

Prostorový zvuk 25

Přeskočit 28, 34

Připojování

anténa/videorekordér 6

volitelné příslušenství 17

Připomínka 19

R

Redukce šumu 24

Redukce šumu MPEG 24

Reproduktor 29

Reset

Nastavení PC 31

obraz 23

zvuk 25

Režim obrazu 23

Režim zobrazení 23

Režim zvuku 25

Rodičovský zámek 36

Rozsah zobrazení 27

Rozteč bodů 31

Ruční ladění 33

Ř

Řízení napájení 31

S

Senzor osvětlení 29

Seznam časovače 19

Seznam kategorií 18

Seznam oblíbených 20

Sluchátka

připojení 37

Vazba sluch/repro 26

Hlasitost 17, 21, 39

Smart 16

Spořič energie 29

Systém barev 29

Š

Širokouhlý 16

Šířka obrazu 27

T

Tabulka indexů programů 15

Tabulka indexu vstupního signálu 21

Technické nastavení 36

Technické údaje 40

Teletext 16

Tiché zapnutí 29

Tlačítko zapnutí/vypnutí (⏻) 14

Třídění programů 32

Typ zvukového doprovodu 36

U

Úprava seznamu programů 35

V

Videorekordér

připojení 6

nahrávání 18

Výchozí nastavení 4:3 27

Výšky 25

Vyvážení 25

Z

Země 7

Zjasnění bílé 24

Zoom 16

Ž

Živé barvy 24

Připevnění stojanu

← Stojan směřuje doleva.

1

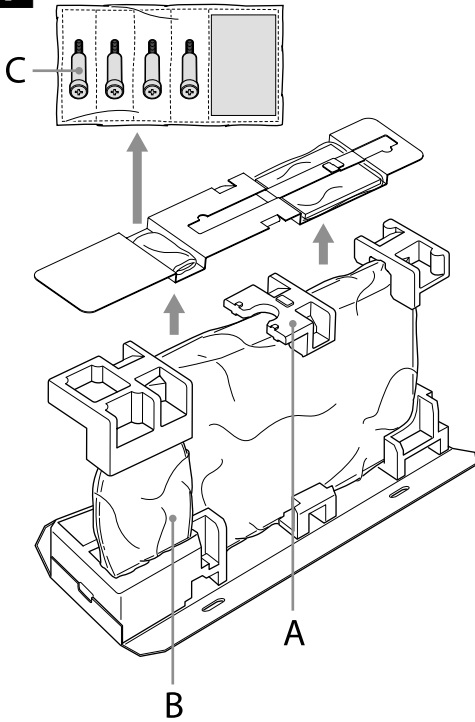

2

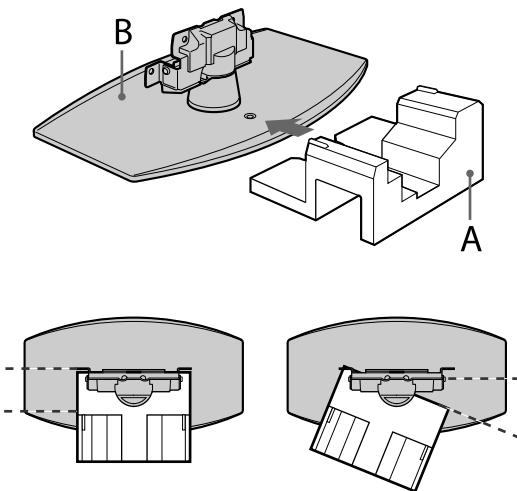

3

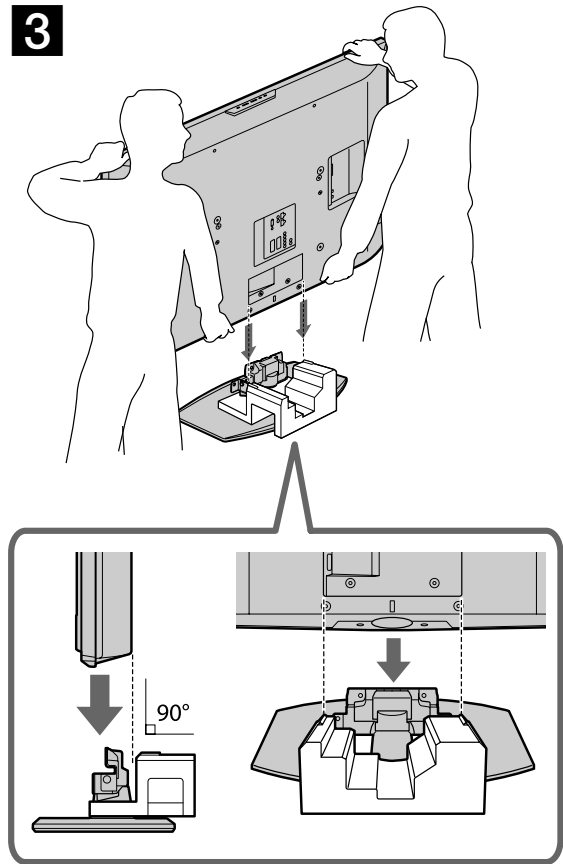

4

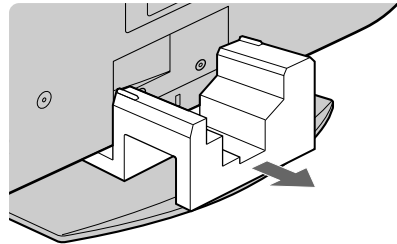

5

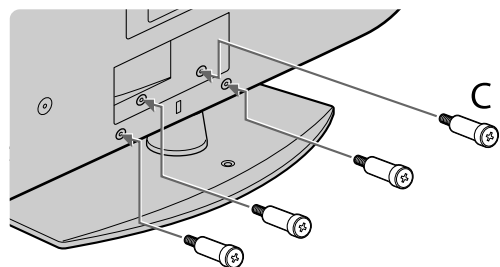

Přípevnění stojanu

Poznámky

- Televizor je velmi těžký, takže by jej měli na stojan umísťovat nejméně dva lidé.
- Používáte-li elektrický šroubovák, nastavte utahovací moment na přibližně 1,5 N•m.

SONY[®]

**KDL-46W2000
KDL-40W2000**



Upevnění držáku pro instalaci na stěnu



269712531

Pro zákazníky:

Pro ochranu výrobku a z bezpečnostních důvodů společnost Sony důrazně doporučuje, aby zavěšení televizoru na stěnu bylo provedeno prodejcem Sony nebo autorizovaným dodavatelem. Nepokoušejte se přístroj instalovat sami.

Televizor KDL-46W2000/KDL-40W2000 může být zavěšen na stěnu pomocí držáku pro instalaci na stěnu SU-WL51 (prodává se samostatně). Prosím poskytněte autorizovanému dodavateli tento doplněk o instalaci a také návod k obsluze (dodávaný s držákem pro instalaci na stěnu SU-WL51). Tyto dokumenty si pro bezpečnou a správnou instalaci pozorně přečtěte.

Pro prodejce Sony a dodavatele:

Věnujte plnou pozornost bezpečnosti při instalaci, pravidelné údržbě a vyzkoušení výrobku.

Instalace televizoru na stěnu

Televizor může být zavěšen na stěnu upevněním na držák pro instalaci na stěnu (prodává se samostatně). Zkontrolujte si typ televizoru a ujistěte se, že používáte pouze držák určený pro váš model. Pro správné provedení instalace postupujte podle kroků v tomto návodu společně s návodem, který je součástí držáku pro instalaci na stěnu SU-WL51.

Pro instalaci tohoto výrobku jsou vyžadovány dostatečné zkušenosti, zvláště pro určení, zda stěna unese hmotnost televizoru. Upevnění výrobku na stěnu určitě svěřte prodejci Sony nebo autorizovanému dodavateli a při instalaci věnujte odpovídající pozornost bezpečnosti. Společnost Sony neodpovídá za žádné poškození nebo poranění způsobené nesprávným zacházením nebo instalací.

Krok 1: Kontrola součástí vyžadovaných pro instalaci

Otevřete balení držáku pro instalaci na stěnu a zkontrolujte, zda obsahuje všechny požadované položky podle návodu k obsluze.

Krok 2: Rozhodnutí o místě pro instalaci

Rozhodněte se, kde chcete televizor umístit. Podívejte se na zadní strany tohoto návodu, kde jsou uvedeny rozměry pro instalaci a pak určete místo pro instalaci. **Podrobnosti vyhledejte v dokumentaci k SU-WL51.**

Krok 3: Instalace desky na stěnu

Podrobnosti vyhledejte v dokumentaci k SU-WL51.

Je nutno změnit polohu podpůrných nástavců.

Krok 4: Příprava pro instalaci televizoru

Před demontáží stojanu na stůl odpojte od televizoru všechny kabely.

- 1 Ze zadní strany televizoru vyšroubujte šrouby.

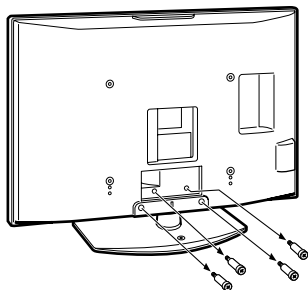

- 2 Televizor oddělte od stojanu na stůl.

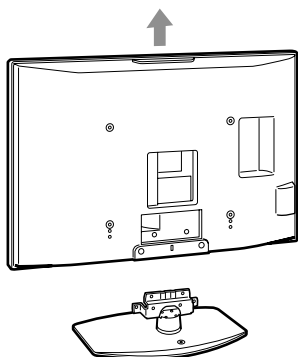

- 3 Na zadní stranu televizoru připevněte čtyři nástavce pro upevnění na stěnu.

1 Televizor položte obrazovkou směrem dolů na stabilní pracovní plochu pokrytou látkou. Čtyři přiložené nástavce upevněte pomocí čtyř dodávaných šroubů (+PSW5 × L16).

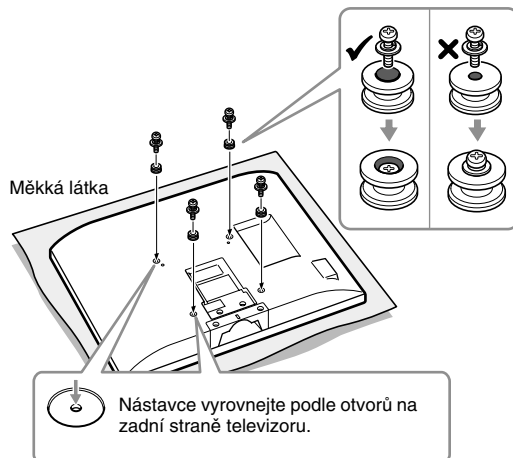

- 2 Vyšroubujte dva šrouby na zadní straně televizoru.

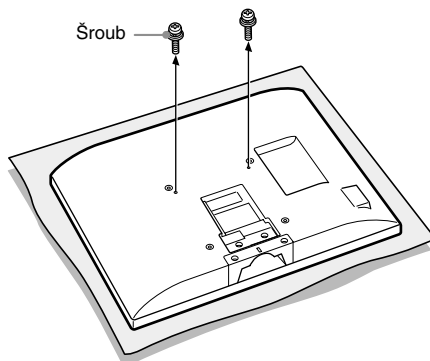

Poznámka

Používáte-li elektrický šroubovák, nastavte utahovací moment na přibližně 2 N•m.

Krok 5: Instalace televizoru na desku

Podrobnosti vyhledejte v dokumentaci k SU-WL51.

Tabulka rozměrů pro instalaci^{*1}

| Model televizoru | Rozměry televizoru | | | Jednotky: mm | | Délka pro jednotlivé úhly montáže | | Jednotky: mm | | Hmotnost (x 4) ^{*2} |
|------------------|--------------------|-----|-----|--------------|-----|-----------------------------------|-----|--------------|-----|--------------------------------------|
| | A | B | C | D | E | Montážní úhel (α°) | F | G | H | |
| KDL-46W2000 | 1 120 | 755 | 118 | 323 | 100 | 0° | 176 | 262 | 100 | 30,0 [30,0] kg (120,0 [120,0] kg) |
| | | | | | | 20° | 375 | 198 | 130 | |
| KDL-40W2000 | 988 | 665 | 105 | 288 | 83 | 0° | 163 | 189 | 83 | 23,0 [23,0] kg (92,0 [92,0] kg) |
| | | | | | | 20° | 338 | 132 | 111 | |

^{*1} Rozměry pro instalaci se mohou lišit podle způsobu umístění televizoru.

^{*2} Stěna musí být dostatečně pevná, aby unesla minimálně čtyřnásobek hmotnosti instalovaného televizoru.

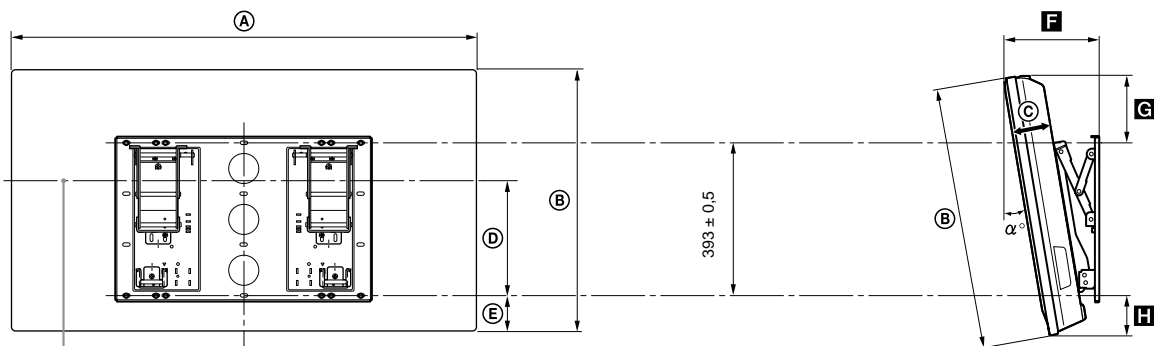

Střed obrazovky při instalaci na stěnu

<http://www.sony.net/>

Sony Corporation Printed in Czech Republic (EU)

CZ



Nakládání s nepotřebným elektrickým a elektronickým zařízením (platné v Evropské unii a dalších evropských státech uplatňujících oddělený systém sběru)

Tento symbol umístěný na výrobku nebo jeho balení upozorňuje, že by s výrobkem po ukončení jeho životnosti nemělo být nakládáno jako s běžným odpadem z domácnosti. Místo toho by měl být odložen do sběrného místa určeného k recyklaci elektronických výrobků a zařízení. Dodržením této instrukce zabráníte negativním dopadům na životní prostředí a zdraví lidí, které naopak může být ohroženo nesprávným nakládáním s výrobkem při jeho likvidaci. Recyklováním materiálů, z nichž je výrobek vyroben, pomůžete zachovat přírodní zdroje. Pro získání dalších informací o recyklaci tohoto výrobku kontaktujte prosím místní orgány státní správy, místní firmu zabezpečující likvidaci a sběr odpadů nebo prodejnu, v níž jste výrobek zakoupili.