

Memóriakártya-felvevő

Kezelési útmutató

A kezdeti lépések

Felvétel

Lejátszás

Törlés

A menü funkció

További információk

Hibaelhárítás

Tárgymutató

Memóriakártya-felvevő Egyszerűsített útmutató



ICD-LX30

4-297-165-31 (1)

© 2011 Sony Corporation Printed in Czech Republic (EU)

Gratulálunk az új Sony memóriakártya-felvevőjéhez!

Ebben az Egyszerűsített útmutatóban a memóriakártya-felvevő alapfunkcióinak használatát és beállításának módját ismertetjük.

Kérjük, olvassa végig figyelmesen. Reméljük, sok örömet szerez Önnek ez az új Sony memóriakártya-felvevő.

A részletes kezelési útmutatót lásd a mellékelt SD-memóriakártyán.

A mellékelt tartozékok ellenőrzése

- Memóriakártya-felvevő (1 db)
- LR03 (AAA méretű) alkáli elem (2 db)
- Csuklópánt (1 db)
A pántot a memóriakártya-felvevő rögzítőfüléhez kell erősíteni.
- Hálózati tápegység (1 db)
- SD-memóriakártya (2 GB) (1 db)
- Hordtasak (1 db)
- Kezelési útmutató
(A mellékelt SD-memóriakártyán.)
- Egyszerűsített útmutató (1 db)

Ha megformázza a mellékelt SD-memóriakártyát, a rajta tárolt kezelési útmutató is törlődik. Ha szeretne egy másolatot, látogasson el az alábbi Sony honlapra:

<http://support.sony-europe.com/DNA>

A kezdő lépések

1 Helyezzen be két elemet.

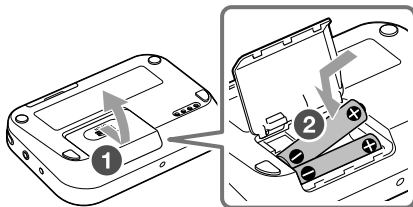

- 1 Csúsztassa el és emelje fel az elemtartó fedelét.
- 2 Helyezzen be két AAA (LR03) méretű elemet, ügyelve a helyes polarításra, majd zárja be az elemtartó rekeszt.

2 Helyezze be a mellékelt SD-memóriakártyát.

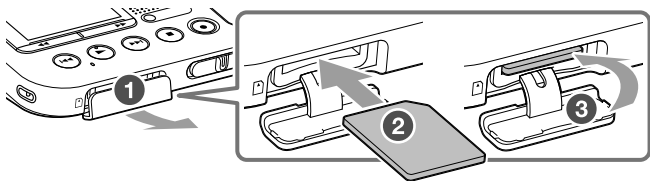



- 1 Nyissa ki a memóriakártya-rekesz fedelét.
- 2 Ütközési tolja be a memóriakártyát a memóriakártya-rekeszbe.
- 3 Zárja be a memóriakártya-rekesz fedelét.

! Megjegyzés

Ez a memóriakártya-felvevő nem rendelkezik belső memóriával. Felvétel előtt ne feledje el behelyezni a memóriakártyát.

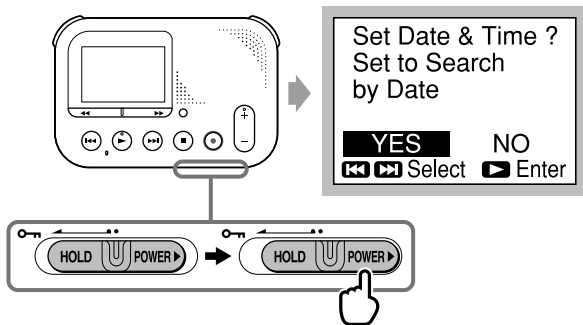
3 A memóriakártya-felvevő bekapcsolásához tolja a HOLD•POWER kapcsolót a „POWER” felirat felé, és tartsa ott.



 **Hasznos tudnivaló**

Amikor elengedi, a HOLD•POWER kapcsoló önműködően visszatér középső állásba.

- 4** A ◀◀ vagy ▶▶ gombbal válassza ki a „YES” opciót, majd a ▶ gombbal lépjen az óra-beállítási képernyőre.
Az óra-beállítási képernyő megjelenik.

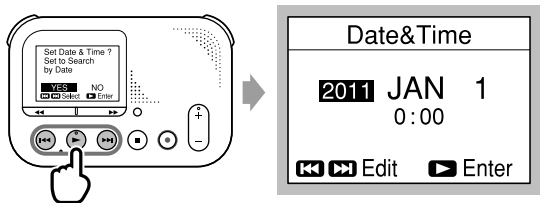

- 5** A ◀◀ vagy ▶▶ és a ▶ gombbal állítsa be az év, hónap, nap, óra és perc értékét.
Miután beállította a perc értékét, a „Setting Completed” üzenet jelenik meg.

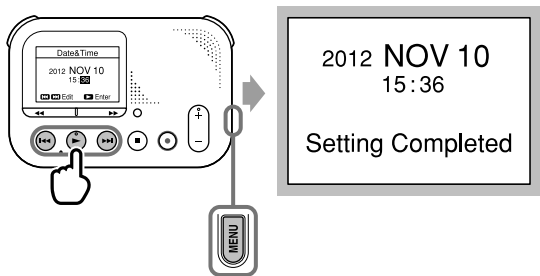

💡 Hasznos tudnivaló

Ha az órábeállítás közben hibát vétett, az előző ablakba a MENU gombbal léphet vissza.

A memóriakártya-felvevő használata

Ebben a fejezetben bemutatjuk, hogyan tudja azonnal visszajátszani a felvett próbafájlt.

Ha néhány másodpercen belül újabb felvételt készít, a korábbi fájlok nem törlődnek.

1

Indítsa el a felvételt a  gombbal.

A  gomb világít, és a memóriakártya-felvevő felvételi üzemmódba kapcsol.

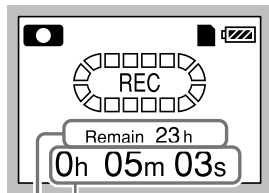
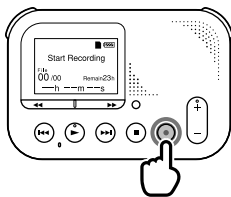

Eltelt felvételi idő

Maradék felvételi idő

2 Állítsa le a felvételt a gombbal.

A „Please Wait” üzenet jelenik meg, és a memóriakártya-felvevő állj üzemmódba kapcsol.

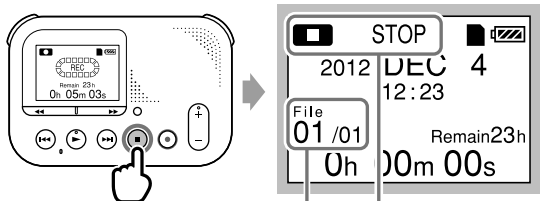

A memóriakártya-felvevő állapota

A felvett fájl sorszáma (az aznapi felvételek alapján)/Az összes aznapi felvétel

3 Indítsa el a lejátszást a ► gombbal.

A próbafelvétel lejátszása megkezdődik.

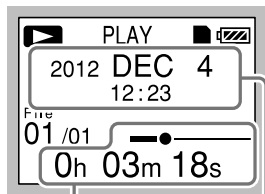
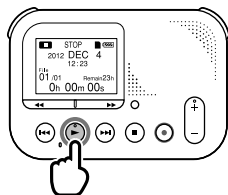

A felvétel
kezdődátuma

Az eltelt lejátszási idő

4 Állítsa le a lejátszást a ◻ gombbal.

A próbafelvétel lejátszása kikapcsol.

■ A készülék kikapcsolása

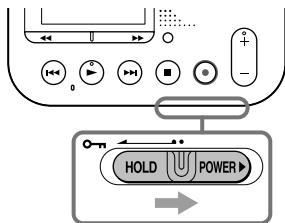

Tolja a HOLD•POWER kapcsolót a „POWER” felirat felé, és tartsa ott, amíg a „Power Off” animáció meg nem jelenik.

Néhány másodperc múlva a készülék kikapcsol.

💡 Hasznos tudnivalók

Ha a memóriakártya-felvetőt hosszabb ideig nem használja, javasoljuk, hogy kapcsolja ki. Ha minden művelet leállítását követően kb. 30 percig nem működött, bekapcsol az önműködő kikapcsolás funkció (automatikus kikapcsolás).

■ A memóriakártya működésjelző

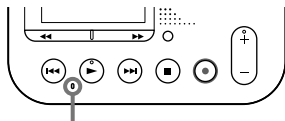

X

Memóriakártya működésjelző

A memóriakártya működésjelző narancssárgán villog , amíg a memóriakártya-felvevő a memóriakártya adatait kezeli.

Amíg a memóriakártya működésjelző villog, ne vegye ki az SD-memóriakártyát vagy az elemeket, és ne húzza ki a hálózati tápegységet.

■ A hangjelzések kikapcsolása

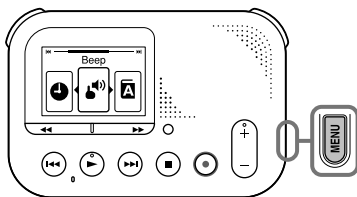

A MENU gombbal kapcsolja be a menüképernyőt.

A ◀ vagy ▶ gombbal válassza ki a „Beep” menüpontot, és nyomja meg a ▶ gombot.

A ◀ vagy ▶ gombbal válassza ki az „OFF” beállítást, majd nyomja meg a ▶ gombot.

Keresés a felvételek között

1 Nyomja meg a SEARCH gombot.

A dátumválasztó képernyő megjelenik.

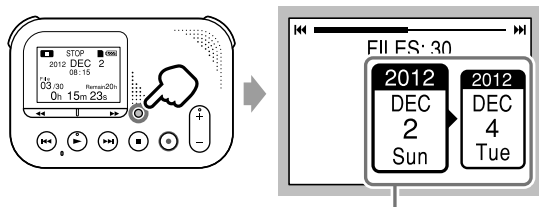

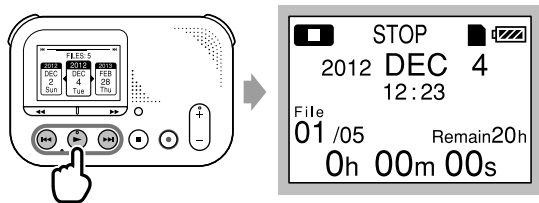

Felvételi dátum ablak

2 A ⏪ vagy ⏩ gombbal válassza ki a kívánt felvételi dátumot, és nyomja meg a ▶ gombot.



3 A vagy gombbal válasszon egy fájlt.

A  gombbal újabb fájlokat választhat.

A  gombbal régebbi fájlokat választhat.

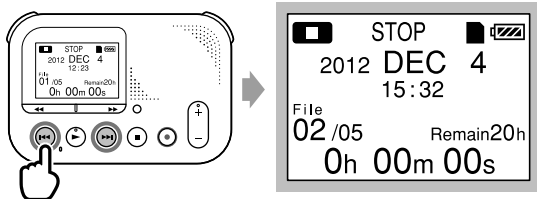

A megtalált fájl lejátszása

1 A lejátszás elindításához nyomja meg a gombot.

A kiválasztott fájl lejátszása megkezdődik.

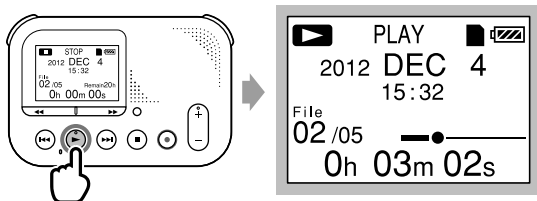

2 A VOL +/- gombbal állítsa be a hangerőt.

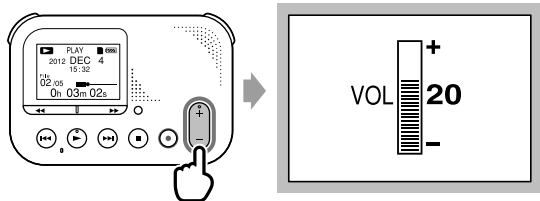

3 A lejátszás leállításához nyomja meg a gombot. A lejátszás kikapcsol.

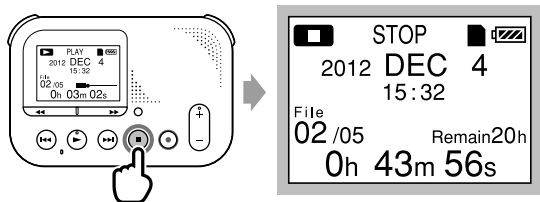

A megtalált fájl törlése

1

Nyomja meg az ERASE gombot.

Az „Erase?” üzenet megjelenik, és a megerősítés érdekében a készülék lejátssza a törölni kívánt fájlt.

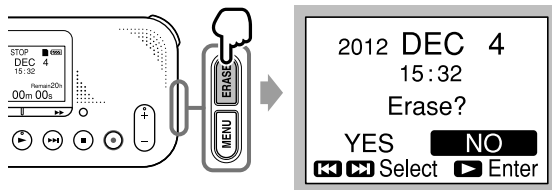

2

A  vagy  gombbal válassza ki a „YES” opciót.

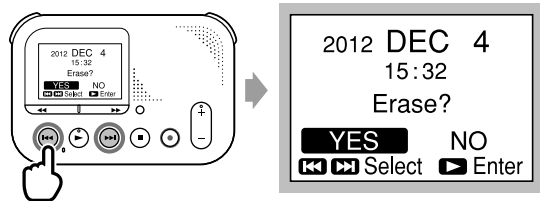

3 Nyomja meg a gombot.

Az „Erasing...” animáció megjelenik a kijelzőn, és a kiválasztott fájl törlődik.

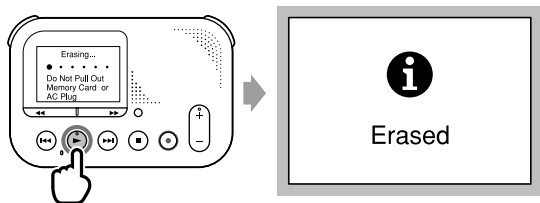

Hasznos tudnivaló

Amikor egy fájlt töröl, a többi fájl előrelép, így nem marad üres hely a felvételek között.

Óvintézkedések

Energiaellátás

A készüléket kizárólag 3,0 V vagy 2,4 V-os egyenárammal szabad üzemeltetni. Használjon 2 db LR03 (AAA) méretű alkáli elemet, vagy két NH-AAA akkumulátort, illetve csatlakoztassa a hálózati tápegységet a DC IN 3V aljzathoz.

Biztonság

Ne használja a készüléket járművezetés vagy kerékpározás közben.

Kezelés

- Kerülje az alábbi elhelyezéseket: hőforrás közelében illetve olyan helyen, ahol közvetlen napfénynek, túlzott pornak vagy mechanikai behatásnak van kitéve.
- Ha bármilyen folyadék vagy tárgy kerül a készülék belsejébe, vegye ki az elemeket, és forduljon szakemberhez.

Ha a készülékkel kapcsolatban bármilyen kérdése vagy problémája merül fel, keresse fel a vásárlás helyét.

Ne működtesse a hálózati tápegységet szűk térben, például a fal és a bútor között.

A hálózati tápegységet könnyen hozzáférhető, közelben lévő hálózati aljzathoz csatlakoztassa. A hálózati tápegység meghibásodása esetén azonnal húzza ki a hálózati aljzathoz.

Az áramütés veszélyének csökkentése érdekében ne tegye a hálózati tápegységet olyan helyre, ahol nedvesség érheti.

A mellékelt SD-memóriakártya kapacitása (hasznos kapacitás)
2 GB (kb. 1,80 GB = 1 932 734,976 bájtt)

A memória egy része rendszerkezelő funkciók számára van fenntartva.

Az esetleges halláskárosodás megelőzése érdekében ne hallgassa hosszú ideig magas hangerőszinten a készüléket.



Megjegyzés az EU irányelveket alkalmazó országok vásárlói számára

Ezt a terméket a Sony Corporation (Japán, Tokió, 1-7-1 Konan, Minato-ku) gyártotta. A termékbiztonsággal és az EMC irányelvekkel kapcsolatban a Sony Deutschland GmbH (Németország, 70327 Stuttgart, Hedelfinger Strasse 61.) a jogosult képviselő. Kérjük, bármely szervizeléssel vagy jótállással kapcsolatos ügyben, a különálló szerviz- vagy jótállási dokumentumokban megadott címekhez forduljon.

4-423-557-11(1)

Ne feledje regisztrálni új készülékét!

Tegye teljessé az újonnan vásárolt Sony terméke nyújtotta élményt és szánjon néhány percet annak internetes regisztrációjára.

A regisztrációval az alábbi szolgáltatásokhoz juthat:

- Termék- és szoftverfrissítések
- Különleges ajánlatok
- Támogatás a honlapon keresztül

Látogassa meg az alábbi honlapot: www.sony-europe.com/myproducts

A „Sony”, a „make.believe” és ezek logói a Sony Corporation védjegyei vagy bejegyzett védjegyei.

- A felvett műsorszámok csak magáncélra használhatók fel. A műsorszámok korlátozáson felüli felhasználásához a jogtulajdonos engedélyre szükséges.
- A Sony nem felelős a számítógép vagy a memóriakártya-olvasó által okozott befejezetlen felvételért vagy letöltésért, illetve adatsérülésért.
- A szöveg és a karakterek típusától függően elképzelhető, hogy a memóriakártya-felvevő megjelenített szöveg az eszközön nem jelenik meg megfelelően. Ennek lehetséges okai a következők:
 - A csatlakoztatott memóriakártya-felvevő tárterülete,
 - A memóriakártya-felvevő nem működik megfelelően.
 - A memóriakártya-felvevő nem támogatja a tartalom nyelvét vagy karaktereit.

Az európai vásárlók számára

A hálózati tápegységet nem szabad több oldalról zárt térben elhelyezni és működtetni (pl. könyvszekrényben vagy beépített fülkében).

A tüzeset és az áramütés elkerülése érdekében soha ne tegyen folyadékkal teli edényt, pl. virágvizát a hálózati tápegységre.

Mivel a hálózati tápegység hálózati dugaszával lehet áramtalanítani a rendszert, a hálózati tápegységet könnyen hozzáférhető hálózati aljzathoz csatlakoztassa. Amennyiben bármilyen rendellenességet észlel a működésében, azonnal húzza ki a hálózati aljzatról.

Feleslegessé vált elektromos és elektronikus készülékek hulladékként való eltávolítása (Használható az Európai Unió és egyéb európai országok szelektív hulladékgyűjtési rendszereiben)



Ez a szimbólum a készüléken vagy a csomagolásán azt jelzi, hogy a terméket ne kezelje háztartási hulladékként. Kérjük, hogy az elektromos és elektronikai hulladék gyűjtésére kijelölt gyűjtőhelyen adja le. A feleslegessé vált termékének helyes kezelésével segít megelőzni a

károsodását, mely bekövetkezhetne, ha nem követi a hulladékkezelés helyes módját. Az anyagok újrahasznosítása segít a természeti erőforrások megőrzésében. A termék újrahasznosítása érdekében további információért forduljon a lakhelyén az illetékesekhez, a helyi hulladékgyűjtő szolgáltatóhoz vagy ahhoz az üzlethez, ahol a terméket megvásárolta.

Érvényes erre a tartozékra is: SD-memóriakártya

Feleslegessé vált elemek hulladékként való eltávolítása (Használható az Európai Unió és egyéb európai országok szelektív hulladékgyűjtési rendszereiben)



Ez a szimbólum az elemen vagy a csomagolásán azt jelzi, hogy a termékhez mellékelt elemet ne kezelje háztartási hulladékként. Egyes elemeken ez a jelzés egy vegyjellel együtt van feltüntetve. A

higany (Hg) vagy ólom (Pb) vegyjele akkor van feltüntetve, ha az elem több mint 0,0005% higanyt vagy 0,004% ólomot tartalmaz.

Az elemek hulladékként való elhelyezésének szakszerű módjával segít megelőzni a környezet és az emberi egészség károsodását, mely bekövetkezhetne, ha nem követi a hulladékkezelés helyes módját. Az anyagok újrahasznosítása segít a természeti erőforrások megőrzésében. Olyan termékek esetén, ahol biztonsági, hatékonysági és adatkezelési okok miatt az elemek állandó használata szükséges, az elemek eltávolításához szakember szükséges. Az elemek szakszerű hulladékkezelése érdekében a készülék hasznos élettartamának végén adja le azt a megfelelő hulladékgyűjtő vagy újrahasznosító telepen. Más típusú elemek esetében olvassa el az útmutató azon szakaszát, mely az elemek szakszerű eltávolítását részletezi. Az elemeket adja le a használt elemek számára kijelölt hulladékgyűjtő helyen. A termék vagy az elemek újrahasznosítása érdekében további információért forduljon a lakhelyén az illetékesekhez, a helyi hulladékgyűjtő szolgáltatóhoz vagy ahhoz az üzlethez, ahol a terméket megvásárolta.

Megjegyzés az EU irányelveket alkalmazó országok vásárlói számára

Ezt a terméket a Sony Corporation (Japán, Tokió, 1-7-1 Konan, Minato-ku) gyártotta. A termékbiztonsággal és az EMC irányelvekkel kapcsolatban a Sony Deutschland GmbH (Németország, 70327 Stuttgart, Hedelfinger Strasse 61.) a jogosult képviselő. Kérjük, bármely szervizeléssel vagy jótállással kapcsolatos ügyben, a különálló szerviz- vagy jótállási dokumentumokban megadott címekhez forduljon.

Az esetleges halláskárosodás megelőzése érdekében ne hallgassa hosszú ideig magas hangerőszinten a készüléket.



Megjegyzések a felhasználók számára

Minden jog fenntartva. A kezelési útmutató vagy az itt bemutatott szoftver részben vagy egészben történő sokszorosítása, fordítása, vagy átirása bármilyen számítógép által olvasható formátumra a Sony Corporation előzetes beleegyezése nélkül tilos.

A SONY CORPORATION SEMMILYEN FELELŐSÉGET NEM VÁLLAL A KEZELÉSI ÚTMUTATÓVAL VAGY A MELLÉKELT SZOFTVERREL KAPCSOLATBA HOZHATÓ VAGY ANNAK HASZNÁLATÁBÓL EREDŐ KÁROKÉRT.

A Sony Corporation fenntartja a kezelési útmutató és az itt található információ előzetes bejelentés nélküli változtatásának jogát.

Az ismertetett szoftver használatára vonatkozóan további információkat talál a csatolt végfelhasználói szerződésben.

A felvett tartalmat kizárólag személyes célokra szabad felhasználni. A másolásvédelmi törvény tiltja a szerzői jog tulajdonosának engedélye nélküli, eltérő célú felhasználást.

Védjegyek

- Az MPEG Layer-3 hangtömörítési technológia és szabadalom felhasználása a Fraunhofer IIS és Thomson engedélyével történt.
- Az SD, az SDHC, microSD és a microSDHC logó az SD-3C LLC védjegye.



Bármely más, ebben a kezelési útmutatóban előforduló márkanév annak jogos tulajdonosának védjegye vagy bejegyzett védjegye. A továbbiakban a „™” és „®” szimbólumokat nem mindenhol tüntetjük fel ebben az útmutatóban.

Tartalomjegyzék

A kezdeti lépések

1. lépés: A mellékelt tartozékok ellenőrzése	7
Részegységek és kezelőszervek	8
Véletlen működtetés megakadályozása (HOLD)	11
A hangerő korlátozása (csak az európai modellen)	12
2. lépés: az áramforrás előkészítése	13
Mikor szükséges az elemek (akkumulátorok) cseréje vagy töltése?	14
A memóriakártya-felvevő csatlakoztatása a hálózati aljzathoz	14
3. lépés: memóriakártya behelyezése	16
A memóriakártya eltávolítása	17
4. lépés: a memóriakártya-felvevő bekapcsolása	19
Bekapcsolás	19
Kikapcsolás.....	19
5. lépés: az óra beállítása	20
Az óra beállítása a menü használatával ...	21
6. lépés: a kijelzések nyelvének kiválasztása	22

Felvétel

A kezdeti lépések	24
A felvétel leállítása	25
Az adatkezelésről	25
Felvétel kiegészítő eszközökkel	27
Felvétel külső mikrofonnal	27
Felvétel külső eszközzel	28

Lejátszás

A lejátszás elindítása	30
A lejátszás leállítása	31
Az új felvétel azonnali visszajátszása	31
További műveletek	31
Felvétel külső készülékkel	34

Törlés

Fájl törlése	35
Az aktuális felvétel azonnali törlése ...	37
A felvételi dátumhoz tartozó összes fájl törlése	37

A menü funkció

Beállítások a menüben	38
Menübeállítások	40

További információk

Óvintézkedések	44
Minőségtanúsítás	47
Memóriakártya-felvevő egység	47
Elem élettartam	49

Hibaelhárítás

Hibaelhárítás	50
Üzenetek listája	54
Kijelzések	57
Tárgymutató	59

1. lépés: A mellékelt tartozékok ellenőrzése

Memóriakártya-felvevő (1 db)



SD memóriakártya (2 GB) (1 db)

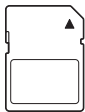

Hálózati tápegység* (1 db)

AC-ES3010K2

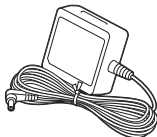

AAA (LR03) típusú alkáli elem (2 db)

Hordtasak (1 db)

Csuklópánt (1 db)

A pántot a memóriakártya-felvevő rögzítőfüléhez kell erősíteni.

Egyszerűsített útmutató

Kezelési útmutató

A kezelési útmutató a memóriakártya-felvevőhöz mellékelt SD kártyán, PDF fájl formájában van tárolva.

* A hálózati tápegység kizárólag a kínai, koreai és európai modell tartozéka.

Felhívjuk a figyelmét, hogy a készüléknek az ebben az útmutatóban leírtaktól eltérő módosítása vagy átalakítása után a készüléket nem szabad tovább üzemeltetni.

Részegységek és kezelőszervek

Előlap

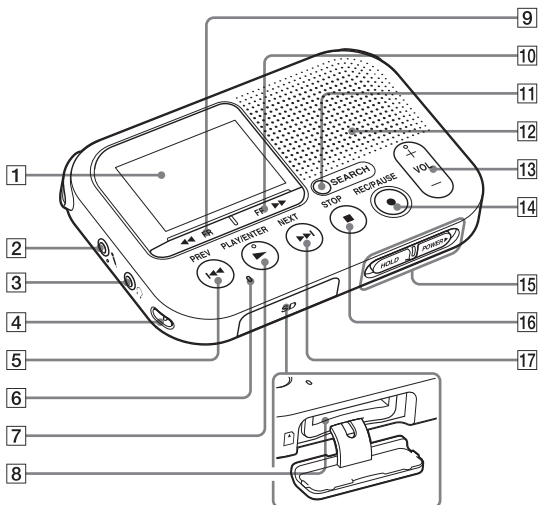

1 Kijelző

2 (mikrofon) aljzat*1

3 (fejhallható) aljzat*2

4 Rögzítőfül*3

5 I◀◀ PREV gomb

6 Memóriakártya működésjelző

7 ▶▶ PLAY/ENTER*1 gomb

8 Memóriakártya meghajtó

9 ◀◀ FR gomb

10 ▶▶ FF gomb

- 11 SEARCH gomb
- 12 Hangszóró
- 13 VOL (hangerő) +*1/- gomb
- 14 ● REC/PAUSE gomb
(felvétel jelző)
- 15 HOLD•POWER kapcsoló
- 16 ■ STOP gomb
- 17 ►► NEXT gombok

- *1 Ezek a gombok és az aljzat tapintható kiemelkedéssel vannak ellátva. A készülék használata közben tájékozódásra és azonosításra használhatja ezeket.
- *2 Csatlakoztasson sztereó fejhallgatót (külön megvásárolható) a  (fejhallgató) aljzathoz. Ha a hang zajos, tisztítsa meg a fejhallgató dugaszát.

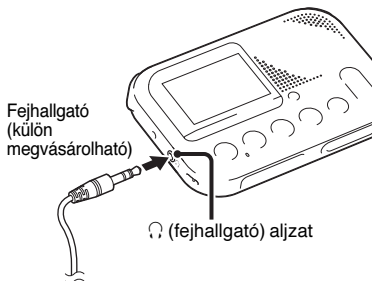

- *3 Gyári állapotban a csuklópánt a rögzítőfülhöz van erősítve.

Hátoldal

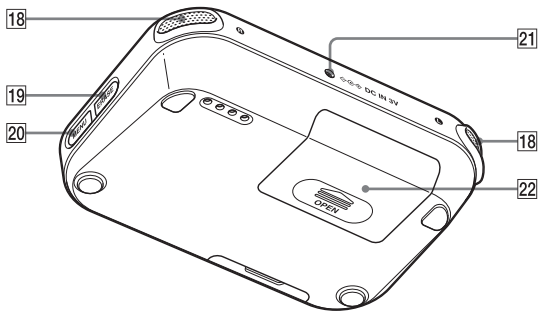

18 Beépített mikrofon

19 ERASE gomb

20 MENU gomb

21 DC IN 3V aljzat

22 Elemtartó

Véletlen működtetés megakadályozása (HOLD)

A véletlen működtetés megakadályozása érdekében zárolhatja a készülék gombjait (HOLD), ha bekapcsolt állapotban szállítani akarja azt.

A billentyűzár bekapcsolása a készüléken

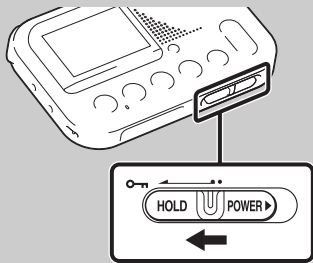

Tolja a HOLD•POWER kapcsolót a „HOLD” felirat irányába.

A „HOLD” üzenet jelenik meg 3 másodpercig világít a kijelzőn, jelezve, hogy a készülék kezelőszervei működésképtelenek.



HOLD

A „HOLD. Slide HOLD Switch to Activate.” üzenet jelenik meg, ha a HOLD funkció bekapcsolása után bármelyik gombot megnyomja.

A billentyűzár kikapcsolása a készüléken

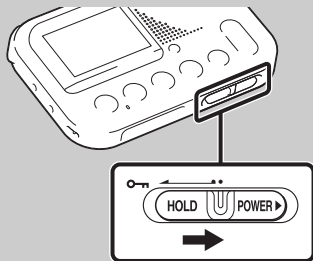

Tolja a HOLD•POWER kapcsolót középpállásba.

■ Megjegyzés

Ha felvétel közben bekapcsolja a HOLD funkciót, az összes kezelőszervet zárolja. Ilyenkor csak úgy tudja leállítani a felvételt, ha előtte kikapcsolja a HOLD funkciót.

A hangerő korlátozása (csak az európai modellen)

Fejhallgató használata esetén korlátozhatja a készülék maximális hangerejét a halláskárosodás megelőzése érdekében.

Ha a meghatározott szintnél magasabbra próbálja állítani a hangerőt, a „Check The Volume Level” üzenet jelenik meg. Nyomja meg a ► PLAY/ENTER gombot, és állítsa be a hangerőt.

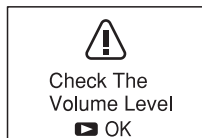

■ Megjegyzés

Ha a „Check The Volume Level” üzenet megjelenése után nem csökkenti le a hangerőt meghatározott időn belül, a készülék önműködően mérsékli a hangerőszintet, és a „Volume Lowered” üzenet jelenik meg.

2. lépés: az áramforrás előkészítése

- 1** Csúsztassa el és emelje fel az elemtartó fedelét.

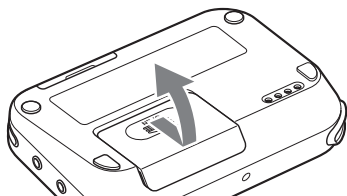

- 2** Helyezzen be két AAA (LR03) típusú elemet, ügyelve a helyes polaritásra, majd zárja be az elemtartó rekeszt.

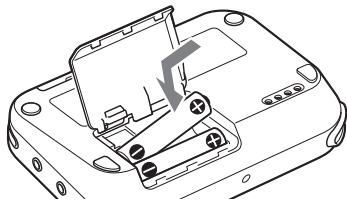

Behelyezésnél ügyeljen az elemek megfelelő **+** és **-** polaritására.

Az elemek legelső, illetve hosszabb ideig történő, elem nélküli tárolás utáni

behelyezésekor az óra-beállítási kijelzés jelenik meg. Olvassa el az „5. lépés: az óra beállítása” című fejezetet a dátum és az idő beállításához (20. oldal).

Hasznos tudnivalók

- Az elemek cseréjekor (amikor az elemeket kivesszi a készülékből) a felvett fájlok nem törlődnek.
- Ha az elemeket kivesszi a készülékből, a beépített óra kb. 20 napig megőrzi a beállított időt.

Használható elemek

- AAA (LR03) típusú alkáli elem
- NH-AAA-B2KN akkumulátor (külön megvásárolható)
(Az akkumulátort ez a memóriakártya-felvevő nem tölti.)

Nem használható elemek

Mangán elem

Megjegyzések

- Az elemek cseréjekor ügyeljen arra, hogy mindkét elemet cserélje ki.
- Ha a készüléket hosszú ideig nem használja, az elemszivárgás és az ennek

következtében fellépő korrózió elkerülése érdekében vegye ki az elemeket.

- Hálózati tápegységgel történő működtetés esetén a maradék elemkapacitás nem látható.

Mikor szükséges az elemek (akkumulátorok) cseréje vagy töltése?

A kijelzőn megjelenő szimbólum az akkumulátor állapotát jelzi.

Maradék elemkapacitás jelző

 : Cserélje ki az elemeket. Vagy töltse fel az akkumulátorokat.



 : „Low Battery” üzenet jelenik meg, és a készülék kikapcsol.

A memóriakártya-felvevő csatlakoztatása a hálózati aljzathoz



A memóriakártya-felvevőt egy hálózati tápegység segítségével a hálózati aljzatról is működtetheti. Ez különösen előnyös, ha hosszú ideig kívánja működtetni a készüléket, és nem akar az elemkapacitás miatt aggódni. A készülékben lévő elemek kapacitása ilyenkor nem csökken, mert a működtetés a hálózati tápegységgel történik.

■ Megjegyzés

Ne vegye ki a memóriakártyát vagy az elemeket, és ne húzza ki a hálózati tápegységet, amíg a felvétel tart (a felvétel

jelző pirosan világít), illetve amíg a készülék a memóriakártyát használja (a memóriakártya működés jelző narancssárgán villog). Ellenkező esetben az adatok megsérülhetnek.

A „Please Wait” animáció jelenik meg, ha a memóriakártyán nagyon sok adat van. Ez nem hibajelenség. Várjon, amíg az animáció eltűnik.

A kínai, koreai, európai modellnél

- 1** Csatlakoztassa a mellékelt hálózati tápegység dugaszát a készülék DC IN 3V aljzatába, ütközésiig.
- 2** Csatlakoztassa a hálózati tápegységet a hálózati aljzathoz.

3. lépés: memóriakártya behelyezése

■ Megjegyzés

A memóriakártya-felvevő nem rendelkezik belső memóriával. Felvétel előtt ne feledje el behelyezni a memóriakártyát.

Felvétel nem készíthető, ha a memóriakártya törlésvédő kapcsolója bekapcsolt (törlésvédett) állásban van. A törlésvédelem kikapcsolásához tolja a törlésvédő kapcsolót a nyíl irányába.

Törlésvédő
kapcsoló

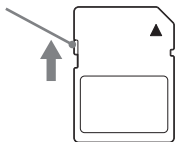

- 1 Állj üzemmódban nyissa ki a memóriakártya-rekesz fedelét.

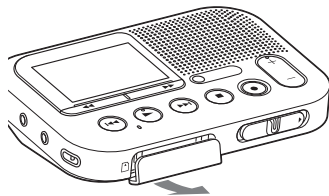

- 2 Ütközési tolja be a memóriakártyát a memóriakártya-rekeszbe.

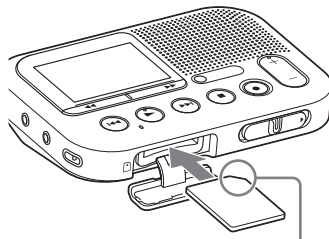

Ügyeljen a kártya csonkolt sarkának helyzetére.

3 Zárja be a memóriakártya-rekesz fedelét.

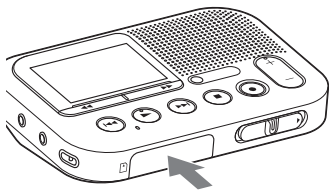

■ Megjegyzés

Az adatok megsérülhetnek, ha a memóriakártya nem megfelelő behelyezését követően bezárja a rekesz fedelét.

A memóriakártya eltávolítása

Ellenőrizze, hogy a memóriakártya működésjelző nem világít-e, majd tolja befelé a memóriakártyát. Amikor a memóriakártya előbukkan, húzza ki a rekeszből.

■ Megjegyzések

- Felvétel, lejátszás vagy formázás közben ne vegye ki a memóriakártyát. Ellenkező esetben a memóriakártya-felvevő meghibásodhat.

- Amíg a „Please Wait” animáció látható a kijelzőn, ne vegye ki a memóriakártyát. Adatsérülés fordulhat elő.
- Ha a memóriakártyát nem ismeri fel a készülék, vegye ki, majd helyezze be újból.
- Zárja be megfelelően a memóriakártya-rekeszt. A memóriakártya-rekeszbe tilos folyadékot, fém eszközt, gyúlékony anyagot, illetve a memóriakártyán kívül bármilyen más tárgyat juttatni. Tűz, áramütés vagy meghibásodás fordulhat elő.

A kompatibilis memóriakártyák

Ebben a memóriakártya-felvevőben SD/SDHC/microSD/microSDHC memóriakártyát használhat. Nem garantálható a teljes kompatibilitás a felsorolt memóriakártyák mindegyikével.

Memóriakártya	Kompatibilis
SD memóriakártya	○
SDHC memóriakártya	○
SDXC memóriakártya	×
microSD memóriakártya	○
microSDHC memóriakártya	○

Ebben az útmutatóban az SD memóriakártyát és a microSD memóriakártyát „memóriakártya” gyűjtőfogalommal helyettesítjük. Az SD memóriakártya-rekeszt „memóriakártya-rekesz”-ként említjük. A memóriakártya-felvevő által alkalmazott fájlrendszer miatt csak 1 GB-nál kisebb méretű fájlokat lehet felvenni és lejátszani. (Ezzel a memóriakártya-felvevővel max. 11 óra 10 perc hosszúságú hangfelvételt lehet készíteni.) Legfeljebb 4074 fájlt vehet fel a memóriakártyára.

■ Megjegyzések

- A microSD vagy microSDHC memóriakártya használata illesztővel lehetséges.
- 64 MB-os vagy kisebb, illetve 32 GB-os vagy nagyobb memóriakártya nem támogatott.

4. lépés: a memóriakártya-felvevő bekapcsolása

Bekapcsolás

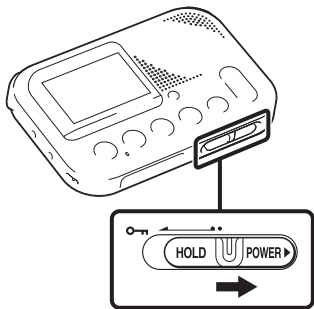

Tolja a HOLD•POWER kapcsolót a „POWER” felirat felé, és tartsa ott, amíg a nyitóanimáció meg nem jelenik.



Kikapcsolás

Tolja a HOLD•POWER kapcsolót a „POWER” felirat felé, és tartsa ott, amíg a „Power Off” animáció meg nem jelenik.

Néhány másodperc múlva a készülék kikapcsol.

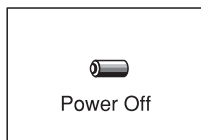

💡 Hasznos tudnivalók

- Ha a memóriakártya-felvevőt hosszabb ideig nem használja, javasoljuk, hogy kapcsolja ki.
- Ha minden művelet leállítása után a készüléket kb. 30 percig nem működteti, bekapcsol az önműködő kikapcsolás funkció (automatikus kikapcsolás).

5. lépés: az óra beállítása

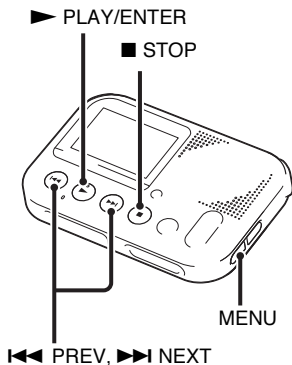

A felvételi dátum rögzítése csak akkor lehetséges, ha előzőleg beállította az órát. Ezt követően lehetőség nyílik a dátumkeresési funkció használatára, mellyel a felvételi dátum alapján tud keresni a felvett fájlok között.

Ha nem állítja be az órát, a felvett fájl címkéjén a „No Date Info” lesz látható. Ez megnehezíti a kívánt fájl megkeresését.

Az elemek első behelyezésekor, illetve ha a készülékben legalább 20 napig nem volt elem, a „Set Date & Time ? Set to Search by Date” üzenet jelenik meg. A **◀◀ PREV** vagy **▶▶ NEXT** gombbal válassza ki a „YES” opciót, és nyomja meg a **▶ PLAY/ENTER** gombot. Az óra-beállító ablakban az évszámon jelenik meg a kurzor.

Az alábbi módon állítsa be az órát:

1 Állítsa be az évet.

A **◀◀ PREV** vagy **▶▶ NEXT** gombbal állítsa be az évet, és nyomja meg a **▶ PLAY/ENTER** gombot.



Ha megnyomja a **▶ PLAY/ENTER** gombot, a kurzor a hónap szekcióra ugrik.

2 Az előzőekben leírtakkal azonos módon állítsa be a hónap, nap, óra és perc értékét.

A ◀◀ PREV vagy ▶▶ NEXT gombbal válassza ki kívánt értéket, és nyomja meg a ▶ PLAY/ENTER gombot.

Ha az órabeállítás közben hibát vétett, az előző ablakba a MENU gombbal léphet vissza.



Miután beállította a perc értékét, a „Setting Completed” üzenet jelenik meg.

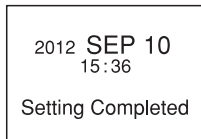

■ Megjegyzés

Ha az óra beállítása közben 1 percre nem nyomja meg a ▶ PLAY/ENTER gombot,

a készülék kilép az órabeállítási módból, és az állj üzemmód kijelzése jelenik meg.

A dátum és az idő megjelenítése

Ha a memóriakártya-felvevő állj üzemmódban van, nyomja meg a ■ STOP gombot az idő és a dátum megjelenítéséhez (3 másodpercig látható).



Az óra beállítása a menü használatával

Ha a memóriakártya-felvevő állj üzemmódban van, az órát a menü használatával is beállíthatja.

Lépjen be a menübe a MENU gombbal. Ezután válassza ki a „Date&Time” opciót az óra beállításához (41. oldal).

6. lépés: a kijelzések nyelvének kiválasztása

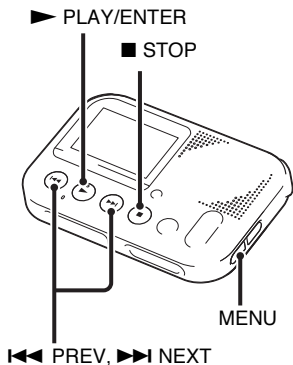

Kiválaszthatja a megjelenő kijelzések, menüpontok, üzenetek nyelvét.

1 Lépjen be a menübe a MENU gombbal.

Megjelenik a menüképernyő.

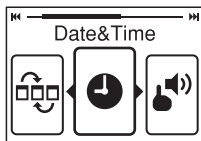

2 A **PREV** vagy **NEXT** gombbal válassza ki a „Language” opciót, és nyomja meg a **PLAY/ENTER** gombot.

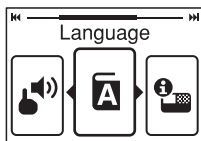

3 A **PREV** vagy **NEXT** gombbal válassza ki a nyelvet, és nyomja meg a **PLAY/ENTER** gombot.

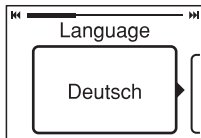

A választható nyelvek listája függ az országtól vagy régiótól, ahol a készüléket megvásárolta. Lásd a „Nyelvek” szakaszt a 42. oldalon.

- 4** A ■ STOP gombbal lépjen ki a menüből.

A kezdeti lépések

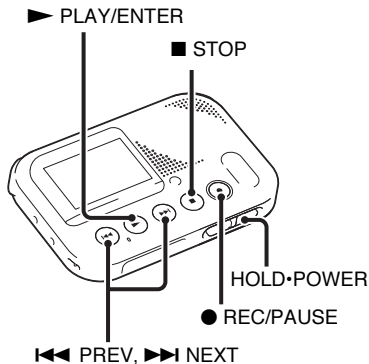

Egy új fájl felvételéhez nyomja meg a ● REC/PAUSE gombot. A korábban felvett fájlok nem törölődnek. A felvételi jelszint beállítása önműködően történik. A legutóbb felvett fájl lejátszásához nyomja meg a ▶ PLAY/ENTER gombot.

■ Megjegyzések

- A felvétel megkezdése előtt ellenőrizze az elemkapacitás jelzőt (14. oldal).

- Zajt rögzíthet a készülék, ha egy tárgy, például az ujjá stb. véletlenül végigsimítja a készüléket felvétel közben.
- Felvétel közben ne vegye ki a memóriakártyát.
- Ha üres memóriakártyát helyez be, a „Start Recording” üzenet jelenik meg.

💡 Hasznos tudnivalók

- A felvétel megkezdése előtt javasolt egy próbafelvétel elvégzése, vagy a felvétel folyamatos ellenőrzése.
- Ha a felvételi hangerő túl alacsony, vigye közelebb a készüléket a hangforráshoz.

1 A billentyűzár (HOLD funkció) kikapcsolásához tolja a HOLD•POWER kapcsolót középpállásba (11. oldal).

Az állj üzemmód képernyője jelenik meg.



- 2 Úgy helyezze el a memóriakártya-felvétőt, hogy a beépített mikrofon a felvenni kívánt hangforrás felé nézzen.



- 3 Állj üzemmódban nyomja meg a ● REC/PAUSE gombot. A felvételjelző pirosan világít. Felvétel közben nem kell nyomva tartani a ● REC/PAUSE gombot. Az új fájlt a legutoljára felvett fájl utáni szabad területre rögzíti a készülék.

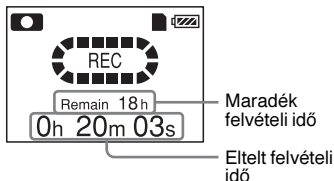

A felvétel leállítása

Nyomja meg a ■ STOP gombot. A „Please Wait” animáció jelenik meg, és a memóriakártya-felvető állj üzemmódba kapcsol a felvett fájl kezdőpontjában. A felvett fájlt később a dátumkeresési funkcióval is megtalálhatja (30. oldal).

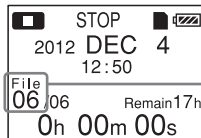

A felvett fájl sorszáma (az aznapi felvételek alapján)

Az adatkezelésről

Amíg a „Please Wait” animáció látható, vagy a memória működésjelző narancssárgán villog, a memóriakártya-felvető rögzíti és tárolja az adatokat a memóriakártyán. Adatkezelés közben ne vegye ki a memóriakártyát, és ne kapcsolja ki a memóriakártya-felvétőt. Adatsérülés fordulhat elő.

A felvétel szüneteltetése

Nyomja meg a ● REC/PAUSE gombot.

A felvétel szüneteltetése közben a felvételjelző pirosan villog, és a jelenlegi felvételből eltelt idő, illetve a felvételi szünet szimbóluma villog a kijelzőn.

A felvétel folytatásához nyomja meg a ● REC/PAUSE gombot. Ha a felvételi szünet 1 óránál tovább tart, a memóriakártya-felvevő önműködően megszakítja a felvételt, és állj üzemmódba kapcsol.

Hasznos tudnivaló

Ez a memóriakártya-felvevő a hangfelvételeket MP3 formátumban készíti el.

Felvétel kiegészítő eszközökkel

Felvétel külső mikrofonnal

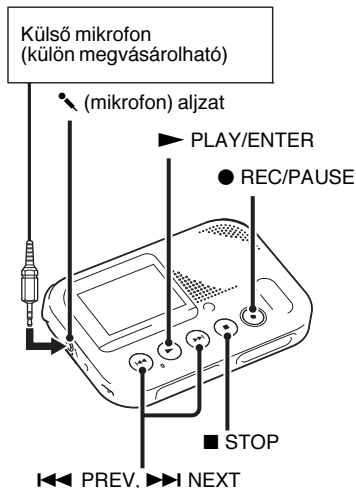

- 1 Csatlakoztassa a külső mikrofont (külön megvásárolható) a készülék (mikrofon) aljzatához, állj üzemmódban.

A kijelzőn megjelenik a „Select Input” üzenet.

Ha a „Select Input” nem jelenik meg, állítsa be a menüben (42. oldal).

- 2 A ◀◀ PREV vagy ▶▶ NEXT gombbal válassza ki a „MIC IN” beállítást, és nyomja meg a ▶ PLAY/ENTER gombot.

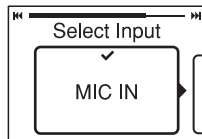

Gyári állapotban a „Select Input” menüpont beállítása „MIC IN”.

- 3 A menüből a ■ STOP gombbal léphet ki.
- 4 A felvétel megkezdéséhez nyomja meg a ● REC/PAUSE gombot. A beépített mikrofon önműködően lekapcsol, és a memóriakártya-felvevő megkezdheti a felvételt a külső mikrofon használatával.

Ha külső tápellátású mikrofont csatlakoztat, a mikrofon áramellátásáról a memóriakártya-felvevő gondoskodik.

- 5** A felvétel leállításához nyomja meg a ■ STOP gombot.

Felvétel külső eszközeiről

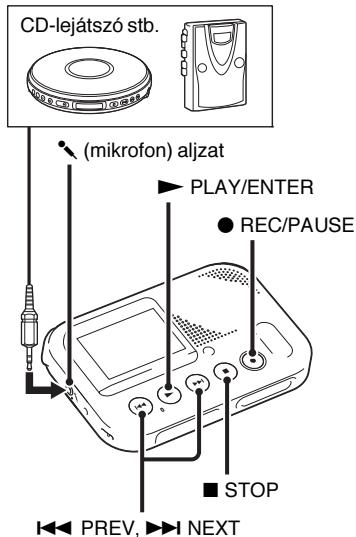

A memóriakártya-felvevővel a csatlakoztatott külső eszköz műsorát MP3 formátumban rögzítheti, számítógép használata nélkül.

☛ Hasznos tudnivalók

- A tényleges felvétel előtt javasolt egy próbafelvétel elvégzése.
- Ha a bemenő jelszint nem kielégítő, csatlakoztassa a külső készülék fejhallgató aljzatát (sztereó minijack) a memóriakártya-felvevő (mikrofon) aljzatához, és állítsa be a megfelelő hangerőt a külső készüléken.

1 A külső készülék és a memóriakártya-felvevő csatlakoztatását a memóriakártya-felvevő kikapcsolt állapotában kell elvégezni.

Egy audió csatlakozóvezetékekkel (külön megvásárolható) csatlakoztassa a külső készülék audió kimenetét (sztereó minijack) a memóriakártya-felvevő (mikrofon) aljzatához.

A „Select Input” üzenet jelenik meg a kijelzőn. Ha a „Select Input” nem jelenik meg, válassza ki a menüben (42. oldal).

2 A ◀◀ PREV vagy ▶▶ NEXT gombbal válassza ki az „AUDIO IN” beállítást, és nyomja meg a ▶ PLAY/ENTER gombot.

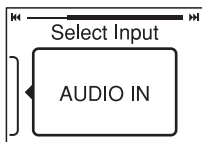

Gyári állapotban a „Select Input” menüpont beállítása „MIC IN”.

3 A menüből a ■ STOP gombbal léphet ki.

4 A felvétel megkezdéséhez nyomja meg a ● REC/PAUSE gombot. A beépített mikrofon önműködően lekapcsol, és a memóriakártya-felvevő megkezd a felvételt a külső eszközzel.

5 Indítsa el a lejátszást a memóriakártya-felvevőhöz csatlakoztatott külső készüléken.

6 A felvétel leállításához nyomja meg a ■ STOP gombot.

A lejátszás elindítása

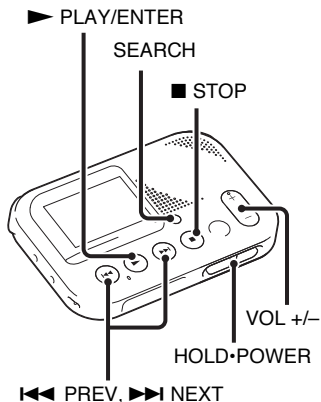

- 1 A billentyűzár (HOLD funkció) kikapcsolásához tolja a HOLD•POWER kapcsolót középállásba (11. oldal).
 Az állj üzemmód képernyője jelenik meg.
- 2 A SEARCH gombbal jelenítse meg a dátumválasztó képernyőt.

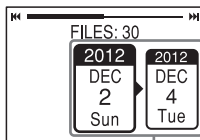

Felvételi dátum ablak

- 3 A ◀◀ PREV vagy ▶▶ NEXT gombbal válassza ki a kívánt felvételi dátumot, majd nyomja meg a ▶ PLAY/ENTER gombot.

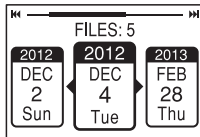

💡 Hasznos tudnivalók

- Csak akkor folytassa az 5. lépéssel, ha a kiválasztott felvételi dátum ablakban csak egy fájl látható.
- A dátum nélküli fájlokat a készülék a „No Date Info” tárolóban gyűjti. A külső eszközzel felvett MP3 fájlok tárolása a „🎵” ablakban történik. A külső eszközzel felvett podcast fájlokat a „📻” ablakban tárolja a készülék.

- 4 A ◀◀ PREV vagy ▶▶ NEXT gombbal válasszon egy fájlt.

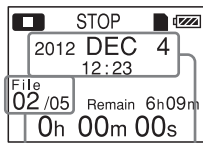

A felvett fájl-száma/A kiválasztott felvétellel azonos napon készített képek száma.

Felvétel kezdődátuma

A ▶▶ NEXT gombbal újabb fájlokat választhat.

A ◀◀ PREV gombbal régebbi fájlokat választhat.

- 5 Nyomja meg a ▶ PLAY/ENTER gombot.

A lejátszás rövid időn belül megkezdődik.

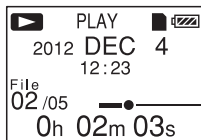

- 6 Állítsa be a hangerőt a VOL +/- gombbal.

A lejátszás leállítása

Nyomja meg a ■ STOP gombot.

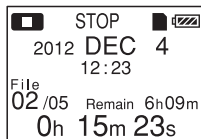

Az új felvétel azonnali visszajátszása

A felvétel leállítása után nyomja meg a ▶ PLAY/ENTER gombot.

A legutoljára felvett fájl lejátszása megkezdődik.

További műveletek

A lejátszás leállítása az aktuális pontban

Nyomja meg a ■ STOP gombot.

Ha a lejátszást az aktuális pontból szeretné folytatni, nyomja meg a ▶ PLAY/ENTER gombot.

Ugrás a jelenlegi fájl kezdőpontjára

Nyomja meg egyszer a ◀◀ PREV gombot.

Korábbi fájlokra a ◀◀ PREV gomb többszöri megnyomásával léphet vissza. (Ha állj üzemmódban nyomva tartja ezt a gombot, a készülék folyamatosan lépteti a fájlokat.) Ha a ◀◀ PREV gombot nyomva tartva a memóriakártya-felvevő eléri a legelső fájl elejét, 3 hangjelzés hallható. Ebből a pozícióból nem tud továbblépni.

Ugrás a következő fájlra

Nyomja meg egyszer a ▶▶ NEXT gombot.

Ha a következő fájlokra kíván ugrani, nyomja meg többször a ▶▶ NEXT gombot. (Ha állj üzemmódban nyomva tartja ezt a gombot, a készülék folyamatosan lépteti a fájlokat.) Ha a ▶▶ NEXT gombot nyomva tartva a memóriakártya-felvevő eléri az utolsó fájl elejét, 3 hangjelzés hallható. Ebből a pozícióból nem tud továbblépni.

🔊 Hasznos tudnivaló

A hangjelzés nem hallható, ha a „Beep” menüben kiválasztotta az „OFF” beállítást.

A hangminőség fokozása

- Fejhallgató használata:
Csatlakoztasson sztereó fejhallgatót (külön megvásárolható) a 🔊 (fejhallgató) aljzathoz. A beépített hangszóró önműködően lekapcsol.
- Zenehallgatás külső hangszóróval:
Csatlakoztasson egy aktív vagy passzív hangszórót (külön megvásárolható) a 🔊 (fejhallgató) aljzathoz.

Keresés előre/hátra lejátszás közben (gyorskeresés előre/hátra)

- Gyorskeresés előre:
Lejátszás közben tartsa nyomva a ▶▶ FF gombot, majd engedje el a keresett részletnél.
- Gyorskeresés hátra:
Lejátszás közben tartsa nyomva a ◀◀ FR gombot, majd engedje el a keresett részletnél.

A memóriakártya-felvevő először kis sebességgel keres. Ez kiválóan alkalmas a szavankénti keresésre. Ha ezt követően a gombot nyomva tartja, a készülék nagysebességgel folytatja a keresést.

☛ Ha a lejátszás elérte az utolsó fájl végét

Ha a lejátszással vagy a kereséssel elérte az utolsó fájl végét, az „END” jelző kb. 5 másodpercig világít.

A kijelző

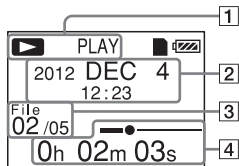

- 1** A memóriakártya-felvevő állapot
A memóriakártya-felvevő állapotának megjelenítése ikonokkal és karakterekkel.
- 2** A felvétel kezdődátuma
Megjeleníti a felvételi kezdődátumot.

☛ Hasznos tudnivaló

Ha olyan fájlt választ ki, melyet másik készülékkel vettek fel, az első sorban a mappanévv, a másodikban a fájlnev jelenik meg.

- 3** Fájl információ
A felvett fájl sorszáma (az aktuális

dátumhoz tartozó fájlok között)/A kiválasztott felvétellel azonos napon készített képek száma.

- 4** Az eltelt lejátszási idő/lejátszási folyamatjelző
Az aktuális fájlból eltelt idő és a lejátszás állapotát jelző sáv.

Felvétel külső készülékkel

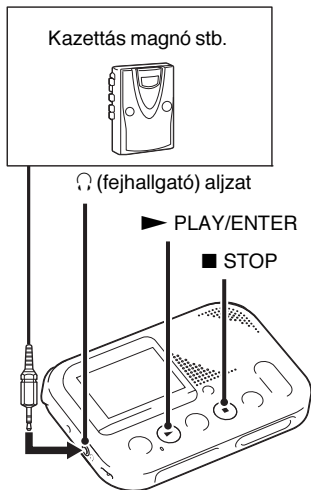

A memóriakártya-felvevővel lejátszott műsort felveheti külső készülékkel. A felvétel megkezdése előtt javasolt egy próbafelvétel elvégzése.

1 Egy audio csatlakozóvezetékkel (külön megvásárolható) csatlakoztassa a memóriakártya-felvevő Ω (fejhallgató) aljzatát a külső készülék bemeneti aljzatához.

2 Nyomja meg a ▶ PLAY/ENTER gombot a lejátszás elindításához, ezzel egy időben indítsa el a felvételt a külső eszközön.

A memóriakártya-felvevővel lejátszott fájlt felveszi a csatlakoztatott készülék.

3 A felvétel leállításához nyomja meg az állj gombot a külső eszközön, majd a ■ STOP gombot ezen a memóriakártya-felvevőn.

🔔 **Hasznos tudnivaló**

Ha a felvételen hangkiesések tapasztalhatók, vagy a felvett műsor hangerőszintje alacsony, állítsa be a megfelelő hangerőt a memóriakártya-felvevőn (31. oldal).

Fájl törlése

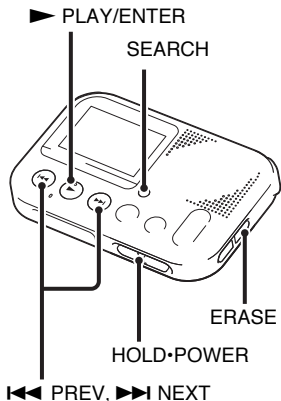

Megjegyzések

- Miután a felvételt törölte, nincs lehetőség annak visszaállítására.
- Fájl törlése közben ne vegye ki a memóriakártyát, és ne kapcsolja ki a memóriakártya-felvetőt.

1 A billentyűzár (HOLD funkció) kikapcsolásához tolja a

HOLD•POWER kapcsolót középpállásba (11. oldal).

Az állj üzemmód képernyője jelenik meg.



2 A SEARCH gombbal jelentsse meg a dátumválasztó képernyőt.

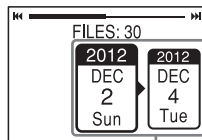

Felvételi dátum ablak

3 A ◀◀ PREV vagy ▶▶ NEXT gombbal válassza ki a kívánt felvételi dátumot, majd nyomja meg a ▶ PLAY/ENTER gombot.

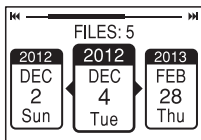

☛ Hasznos tudnivalók

- Csak akkor folytassa az 5. lépéssel, ha a kiválasztott felvételi dátum ablakban csak egy fájl látható.
- A dátum nélküli fájlokat a készülék a „No Date Info” tárolóban gyűjti. A külső eszközzel felvett MP3 fájlok tárolása a „J” ablakban történik. A külső eszközzel felvett podcast fájlokat a „©” ablakban tárolja a készülék.

4 A **◀◀ PREV** vagy **▶▶ NEXT** gombbal válasszon egy fájlt.

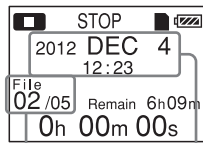

A felvett fájl sor-száma/A kiválasztott felvétellel azonos napon készített képek száma.

Felvétel kezdődátuma

A **▶▶ NEXT** gombbal újabb fájlokat választhat.

A **◀◀ PREV** gombbal régebbi fájlokat választhat.

5 Nyomja meg az ERASE gombot.

Az „Erase?” üzenet megjelenik, és a megerősítés érdekében a készülék lejátssza a törölni kívánt fájlt.

6 A **◀◀ PREV** vagy **▶▶ NEXT** gombbal válassza ki a „YES” opciót.

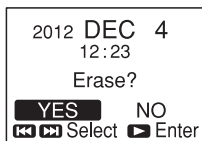

7 Nyomja meg a **▶ PLAY/ENTER** gombot.

Az „Erasing...” animáció megjelenik a kijelzőn, és a kiválasztott fájl törlődik. Amikor egy fájlt töröl, a többi fájl előrelép, így nem marad üres hely a felvételek között.



A 2. fájl törlődik, az utána következő fájlok sorszáma 1-gyel csökken. A felvételek száma 5-ről 4-re csökken a felvételi dátumhoz tartozó ablakban.

A törlés megszakítása

A „Fájl törlése” művelet sor 6. lépésében válassza ki a „NO” opciót, majd nyomja meg a ► PLAY/ENTER gombot.

További fájlok törlése

Ismételje meg a „Fájl törlése” művelet sor 2–7. lépéseit.

Az aktuális felvétel azonnali törlése

1 A felvétel leállítása után nyomja meg az ERASE gombot.

Az „Erase?” üzenet megjelenik, és a készülék jóváhagyás céljából lejtátsza a fájlt.

2 A ◀◀ PREV vagy ▶▶ NEXT gombbal válassza ki a „YES” opciót.

3 Nyomja meg a ► PLAY/ENTER gombot.

Az „Erasing...” animáció megjelenik a kijelzőn, és a kiválasztott fájl törlődik.

A felvételi dátumhoz tartozó összes fájl törlése

1 A „Fájl törlése” művelet sor 2. lépésében válassza ki a kívánt dátumot a ◀◀ PREV vagy ▶▶ NEXT gombbal, majd nyomja meg az ERASE gombot.

2 A ◀◀ PREV vagy ▶▶ NEXT gombbal válassza ki a „YES” opciót.

3 Nyomja meg a ► PLAY/ENTER gombot.

Az „Erasing...” animáció megjelenik a kijelzőn, és a kiválasztott dátumhoz tartozó fájlok törlődnek.

Beállítások a menüben

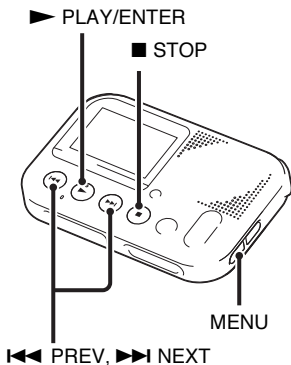

- 1** A MENU gombbal lépjen be a menübe.
A menüképernyő megjelenik.

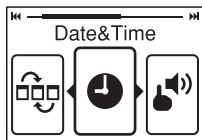

- 2** A ◀◀ PREV vagy ▶▶ NEXT gombbal válassza ki a kívánt menüpontot, majd nyomja meg a ▶ PLAY/ENTER gombot.

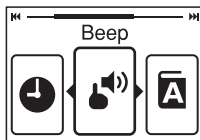

- 3** A ◀◀ PREV vagy ▶▶ NEXT gombbal válassza ki a kívánt beállítást, majd nyomja meg a ▶ PLAY/ENTER gombot.

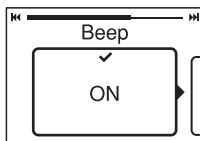

- 4** A ■ STOP gombbal kiléphet a menüből.

■ Megjegyzés

Ha 60 másodpercig egyetlen gombot sem nyom meg, a menü önműködően kikapcsol, és a normál kijelzés jelenik meg.

Visszalépés az előző menüképernyőre

Menü üzemmódban nyomja meg a MENU gombot.

Kilépés a menüből

Nyomja meg a ■ STOP gombot.

Menübeállítások

Menüpontok	Működési állapot (○: beállítás lehetséges / —: beállítás nem lehetséges)		
	Állj üzemmód	Lejátszás	Felvétel
Re-Sort by Date	○	—	—
Date&Time	○	—	—
Beep	○	—	—
Language	○	—	—
System Information	○	—	—
Select Input	○	—	—
Format	○	—	—

Menüpontok	Beállítások (*: alapbeállítás)	Lásd itt
Re-Sort by Date	<p>A memóriakártya karbantartásával és a fájlok dátum szerinti rendezésével az adattároló terület hatékonyabban hasznosítható. Ezt a műveletet akkor javasolt végrehajtani, ha a memóriakártya-felvevővel többször rögzített és törölt fájlokat a memóriakártyán.</p> <p>① A MENU gombbal lépjen be a menübe, majd válassza ki a „Re-Sort by Date” menüpontot a ◀◀ PREV vagy ▶▶ NEXT gombbal, és nyomja meg a ▶ PLAY/ENTER gombot.</p> <p>Jóváhagyáskérő képernyő jelenik meg.</p> <p>② A ◀◀ PREV vagy ▶▶ NEXT gombbal válassza ki a „YES” opciót, majd nyomja meg a ▶ PLAY/ENTER gombot.</p> <p>A „Re-Sorting...” üzenet megjelenik. Az átrendezés végén a „Re-Sorting Completed” üzenet jelenik meg.</p>	–
<p>■ Megjegyzések</p> <ul style="list-style-type: none"> • Az átrendezés több percet is igénybe vehet. • Az átrendezés közben ne vegye ki a memóriakártyát, és ne kapcsolja ki a készüléket. • Ha a készülék olyan adatot talál, mely nem rendezhető át, a ② lépés után a „Could Not Erase Some Files” üzenet jelenik meg. 		
Date&Time	<p>Az óra beállítása a felvételi dátum rögzítéséhez, és a dátum alapján történő kereséshez.</p> <p>① A MENU gombbal lépjen be a menübe, majd válassza ki a „Date&Time” menüpontot a ◀◀ PREV vagy ▶▶ NEXT gombbal, és nyomja meg a ▶ PLAY/ENTER gombot.</p> <p>② Állítsa be az órát a ◀◀ PREV vagy ▶▶ NEXT, és a ▶ PLAY/ENTER gombokkal.</p> <p>A perc beállítása után a „Setting Completed” üzenet jelenik meg, és a kijelzőn újból a menüképernyő látható.</p>	20

Menüpontok	Beállítások (*: alapbeállítás)	Lásd itt
Beep	A hangjelzések beállítása. ON*: Hangjelzés figyelmeztet a kiválasztott művelet végrehajtására, illetve az esetleges hibákra. OFF: A hangjelzések nem hallhatók.	–
Language	Kiválaszthatja a menü, az üzenetek, a dátumablak stb. nyelvét. Deutsch (német), English, Español (spanyol), Français (francia), Italiano (olasz), Ёõññèèè (orosz), 日本語 (japán), 한국어 (koreai), 简体中文 (kínai), 繁體中文 (kínai), འཇུ (tájföldi)	22
	🗣️ Hasznos tudnivaló A választható nyelvek listája és az alapértelmezett nyelv függ az országtól vagy régiótól, ahol a készüléket megvásárolta.	
System Information	Az alábbi rendszerinformációk jelennek meg. A memóriakártya-felvevő típusa és szoftver verziója.	–
Select Input	Kiválaszthatja a  (mikrofon) aljzathoz csatlakoztatott felvételi forrás típusát. MIC IN*: Ezt válassza, ha külső mikrofonnal készít felvételt. Audio IN: Ezt válassza, ha külső készülékről készít felvételt.	27, 28

Menüpontok	Beállítások (*: alapbeállítás)	Lásd itt
Format	<p>A memóriakártya-felvevőben lévő memóriakártya formázása, mellyel minden adat törlődik. Ha az adott memóriakártyát először használja ebben a memóriakártya-felvevőben, javasolt formázni azt. Ha a „Format Error” vagy a „Process Error” üzenet megjelenik, formázza a memóriakártyát.</p> <p>YES: A „Formatting...” animáció megjelenik, és a memóriakártyát megformázza a készülék.</p> <p>NO*: A memóriakártyát nem formázza meg a készülék.</p> <p>■ Megjegyzések</p> <ul style="list-style-type: none"> • A formázáshoz feltétlenül a memóriakártya-felvevő formázási funkcióját használja. • Amikor a memóriakártyát megformázza, a rajta lévő összes adat törlődik. A formázással törlött adatok nem állíthatók vissza. • Ha megformázza a mellékelt SD-memóriakártyát, a rajta tárolt kezelési útmutató is törlődik. Ha szeretne egy másolatot, látogasson el az alábbi Sony honlapra: http://support.sony-europe.com/DNA 	–

Övintézkedések

Energiaellátás

A készüléket kizárólag 3,0 V vagy 2,4 V, egyenárammal szabad üzemeltetni.

Használjon 2 db AAA (LR03) típusú alkáli elemet, vagy két NH-AAA akkumulátort, illetve csatlakoztassa a hálózati tápegységet a DC IN 3V aljzathoz.

Biztonság

Ne használja a készüléket járművezetés vagy kerékpározás közben.

Kezelés

- Kerülje az alábbi elhelyezéseket: hőforrás közelében illetve olyan helyen, ahol közvetlen napfénynek, túlzott pornak vagy ütődésnek van kitéve.
- Ha bármilyen folyadék vagy tárgy kerül a készülék belsejébe, vegye ki az elemeket, és forduljon szakemberhez.
- Ügyeljen arra, nehogy a készüléket víz érje. A készülék nem vízálló. Különös figyelmet fordítson az alábbi körülményekre:

- Ha a készüléket a zsebében hordja, és pl. a fürdőszobában lehajol valamiért, a készülék beleeshet a vízbe, és víz kerülhet a belsejébe.
- Ha a készüléket olyan környezetben használja, ahol esőnek, hónak vagy nedvességnek van kitéve.
- Ha a készüléket izzadság éri. Ha a készüléket izzadt kézzel megfogja, vagy az izzadságtól nedves zsebbe helyezi, a készülékbe nedvesség kerülhet.

- Ha a környező légtér nagyon száraz, a fülhallgató használata során fülfájás fordulhat elő. Ezt nem a készülék meghibásodása okozza, hanem a felhasználó testében felhalmozódó statikus elektromosság. Ezt a jelenséget úgy csökkentheti, hogy nem szintetikus öltözetet visel, mely megakadályozza a statikus elektromosság kialakulását.

Zajok

- Ha a készüléket felvétel vagy lejátszás üzemmódban gerjesztési elven működő

- fénycső vagy mobiltelefon közelében üzemelteti, elektromos zaj hallható.
- Ha felvételkedés közben valamilyen tárgyat – vagy az ujját – véletlenül végighúzza a készüléken, a felvételen zaj hallható.

Gondozás

A készülék külső burkolatát enyhén megnedvesített puha ruhával tisztítsa. Ezután törölje szárazra a burkolatot. A tisztításhoz ne használjon alkoholt, benzint vagy hígítót.

Ha a készülékkel kapcsolatban bármilyen kérdése vagy problémája merül fel, keresse fel a vásárlás helyét.

Hálózati tápegység

- A hálózati tápegységet könnyen hozzáférhető, közelben lévő hálózati aljzathoz csatlakoztassa. A hálózati tápegység meghibásodása esetén azonnal húzza ki a hálózati aljzathól.

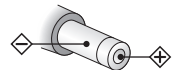

A dugasz polaritása

- Ne működtesse a hálózati tápegységet szűk térben, például a fal és a bútor között.
- Az áramütés veszélyének csökkentése érdekében ne tegye a hálózati tápegységet olyan helyre, ahol nedvesség érheti.

Memóriakártya

■ Megjegyzések

- Ha a „Format Error” vagy a „Process Error” üzenet megjelenik, formázza meg a memóriakártyát.
- A memóriakártya formázásához feltétlenül ezt a készüléket használja. A Windows operációsrendszerrel vagy más eszközzel formázott memóriakártya hibátlan működése nem garantálható.
- Mielőtt legelső alkalommal behelyezné a memóriakártyát a készülékbe, formázza meg.
- Ha a memóriakártyán vannak adatok, a formázás megsemmisíti azokat. Ügyeljen arra, nehogy fontos adatokat töröljön véletlenül.
- A memóriakártyát tartsa távol a gyermekektől. A kisgyermek véletlenül lenyelhetik azt.
- Felvétel, lejátszás vagy formázás közben ne vegye ki a memóriakártyát, mert a memóriakártya-felvevő meghibásodhat.

- Amíg a „Please Wait” animáció látható a készülék kijelzőjén, vagy a memóriaműködés jelző narancssárgán villog, ne vegye ki a memóriakártyát. Adatsérülés fordulhat elő.
- Nem garantált az összes kompatibilis memóriakártya hibátlan működése.
- Nem használható ROM (csak olvasható) típusú vagy írásvédett memóriakártya. Ha a memóriakártya írásvédelmét szeretné kikapcsolni, tolja a kapcsolót a nyíl irányába.

Írásvédő
kapcsoló

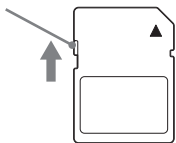

- Az alábbi esetekben adatsérülés fordulhat elő:
 - Ha olvasási vagy írási művelet közben kiveszi a memóriakártyát, vagy kikapcsolja a memóriakártya-fellevőt.
 - Ha a memóriakártyát statikus elektromosságnak vagy elektromos zajnak kitett környezetben használja.
- A felvett adatok sérüléséért vagy megsemmisüléséért nem vállalunk felelősséget.
- Javasoljuk, hogy a fontos adatokról készítsen biztonsági másolatot.
- A memóriakártya kártya érintkezőit soha ne érintse meg kézzel vagy fémtárggyal.
- Ne hajlítsa meg, ne ejtse le, és ne tegye ki erős ütésnek a memóriakártyát.
- Ne szerelje szét és ne próbálja meg átalakítani a memóriakártyát.
- Ne tegye ki a memóriakártyát víz hatásának.
- Ne használja a memóriakártyát az alábbi körülmények között:
 - Az előírt üzemi paramétereket meghaladó körülmények között, például a napon parkoló gépjárműben, nyáron, a tűző napon vagy fűtőtest közelében.
 - Magas páratartalmú helyen vagy maró hatású anyagok közelében.
- Ha memóriakártyát használ, ügyeljen arra, hogy megfelelő helyzetben helyezze be azt a meghajtóba.

Minőség tanúsítás

A forgalomba hozó tanúsítja, hogy az ICD-LX30 típusú memóriakártya-felvevő a 2/1984. (III. 10.) számú BkM-IpM. együttes rendeletben előírtak szerint megfelel a következő műszaki jellemzőknek.

Memóriakártya-felvevő egység

■ Megjegyzés

Ez a memóriakártya-felvevő nem rendelkezik belső memóriával. A felvételhez be kell helyezni egy memóriakártyát.

Frekvencia átvitel: 75 Hz - 20 000 Hz

Felvételi formátum

Hangtömörítési formátum (kodek): MP3

Bitsűrűség: 192 kbps

Mintavételezési frekvencia: 44,1 kHz

Fájlkiterjesztés: .mp3

Lejátszható fájlformátumok

Hangtömörítési formátum (kodek): MP3*1

Bitsűrűség: 32 kbps - 320 kbps, VBR

Mintavételezési frekvenciák: 16 kHz/

22,05 kHz/24 kHz/32 kHz/44,1 kHz/48 kHz

Fájlkiterjesztés: .mp3*1

Hangszóró: kb. 36 mm átmérő

Bemenet, kimenet

- Mikrofon aljzat (minijack, sztereó)
 - áramellátással, minimális bemeneti szint 1,0 mV

- DC IN 3V aljzat
- SD-memóriakártya meghajtó
- Fejhallgató aljzat (minijack, sztereó)
 - 16–300 Ω-os fejhallgatókhoz

Névleges teljesítményfelvétel: 780 mW

Kimenőteljesítmény: 330 mW

Energiaellátási követelmények

Két db AAA (LR03) típusú alkáli elem
(tartozék): 3,0 V egyenáram

3 V egyenáram: hálózati tápegységgel*2

2 db NH-AAA-B2KN akkumulátor (külön megvásárolható): 2,4 V egyenáram

Üzemi hőmérséklet

5–35°C

Méreték (szé x ma x mé) (kinyúló részek és kezelőszervek nélkül) (JEITA)*3

Kb. 116 x 28,5 x 78 mm

Tömeg (JEITA)*3

Kb. 145 g két LR03 alkáli elemmel

*1 Nem minden kódolás támogatott.

*2 A hálózati tápegység csak a kínai/koreai/európai modell tartozéka.

*3 A mérés a JEITA (Japan Electronics and Information Technology Industries

Association) szabványnak megfelelően történt.

A mellékelt SD memóriakártya tárterülete (hasznos tárterület)

2 GB

(kb. 1,80 GB = 1 932 734 976 bájtt)

A memória egy része rendszerkezelő funkciók számára van fenntartva.

Mellékelt tartozékok

Lásd a 7. oldalon.

Külön megvásárolható tartozékok

Audió csatlakozóvezeték

RK-G136, RK-G139 (kivéve Kína és Európa)

Fejhallgató

MDR-EX sorozat, pl. MDR-EX60LP

Akkumulátortöltő

Európa és más régió, Egyéb ország/
régió: BCG-34HSN
Korea: BCG-34HSSN

Akkumulátor

NH-AAA-B2KN (kivéve Kína)

Kompakt töltő és 2 db AAA típusú prémium akkumulátor

Prémium akkumulátor

BCG-34HS2KAN (kivéve Kína)

A műszaki adatok és a kivitel előzetes bejelentés nélkül változhatnak.

Legnagyobb felvételi idő*1 *2

A mappák összesített felvételi ideje a következő.

SD memóriakártya				
2 GB	4 GB	8 GB	16 GB	32 GB
22 óra 20 perc	44 perc 40 perc	89 óra 25 perc	178 óra	357 óra

*1 Ha hosszú, folyamatos felvételt készít, előfordulhat, hogy felvétel közben ki kell cserélni az elemeket. Az elemek élettartamát lásd a lenti táblázatban.

*2 A fenti táblázatban szereplő lehetséges felvételi értékek csupán tájékoztató jellegűek, és a memóriakártya műszaki adataitól függően változhatnak.

Elem élettartam

Sony AAA (LR03 (SG)) típusú alkáli elemek*1

Felvétel	Lejátszás a hangszóróval*2	Lejátszás a fejhallgatóval
32 óra	13 óra	31 óra

Sony NH-AAA-B2KN akkumulátor*1

Felvétel	Lejátszás a hangszóróval*2	Lejátszás a fejhallgatóval
22 óra	10 óra	20 óra

*1 Az élettartam mérése a Sony saját módszerével történt. Az elemek/akkumulátorok kapacitása a memóriakártya-felvevő használatának módjától is függ.

*2 Ha a beépített hangszórón keresztül, 14-es hangerőbeállítással játssza le a felvételt.

Hibaelhárítás

Mielőtt a memóriakártya-felvevőt szervizbe vinné, ellenőrizze az alábbi táblázatot. Ha a probléma tartósan fennáll, forduljon a legközelebbi Sony márkaszervizhez.

A memóriakártya-felvevőre vonatkozó támogatási információkért látogassa meg az alábbi honlapot:

<http://support.sony-europe.com/DNA>

Kérjük ne feledje, hogy a készülék karbantartása vagy javítása során a fájlok törlődhetnek.

Jelenség	Megoldás
Zaj hallható.	<ul style="list-style-type: none">• Felvételkedés közben valamilyen tárgyat – vagy az ujját – véletlenül végighúzott a készüléken, és ezt a zajt a készülék rögzítette.• A készüléket felvétel vagy lejátszás üzemmódban váltóáramú hálózati tápegység, gerjesztési elven működő fénycső vagy mobiltelefon közelében üzemeltette.• A csatlakoztatott mikrofon dugasza piszkos. Tisztítsa meg.• A csatlakoztatott fejhallgató dugasza piszkos. Tisztítsa meg.• Felvételi szünet üzemmódban zaj hallható.
A memóriakártya-felvevő nem kapcsolható ki.	<ul style="list-style-type: none">• Tolja a HOLD•POWER kapcsolót a „POWER” felirat irányába, amíg a „Power Off” animáció meg nem jelenik (19. oldal).

Jelenség	Megoldás
A memóriakártya-felvevő nem kapcsolható be.	<ul style="list-style-type: none"> • A memóriakártya-felvevő ki van kapcsolva. Tolja a HOLD•POWER kapcsolót a „POWER” felirat irányába, amíg a nyitóanimáció meg nem jelenik (19. oldal). • Az elemeket fordítva helyezte be (13. oldal). • Helyezzen be új elemeket (13. oldal). • Vegye ki az elemet és helyezze be újból.
A memóriakártya-felvevő nem megfelelően működik.	<ul style="list-style-type: none"> • Vegye ki az elemet és helyezze be újból.
Hosszú időbe telik, mire a memóriakártya-felvevő bekapcsol.	<ul style="list-style-type: none"> • Ha a memóriakártya-felvevőnek nagyon nagy adatmennyiséget kell feldolgoznia, a bekapcsolás hosszabb időt is igénybe vehet. Ez nem hibajelenség. Várjon, amíg a nyitóképernyő eltűnik.
A memóriakártya-felvevő nem működik.	<ul style="list-style-type: none"> • A memóriakártyát számítógép használatával formázta meg. A memóriakártya formázásához használja a memóriakártya-felvevő formázási funkcióját (43. oldal).
A memóriakártya-felvevő semmilyen gombnyomásra nem reagál.	<ul style="list-style-type: none"> • Az elemek kimerültek (14. oldal). • A memóriakártya-felvevő ki van kapcsolva. Tolja a HOLD•POWER kapcsolót a „POWER” felirat irányába, amíg a nyitóanimáció meg nem jelenik (19. oldal). • A HOLD funkciót bekapcsolta. Tolja a HOLD•POWER kapcsolót a középső állás irányába (11. oldal).
A hangszóró nem szól.	<ul style="list-style-type: none"> • Lehalkította a készüléket (31. oldal). • Fejhallgatót csatlakoztatott (32. oldal).
Akkor is hallható hang a készülékből, amikor fejhallgatót csatlakoztatott.	<ul style="list-style-type: none"> • Ha nem elég szorosan csatlakoztatja a fejhallgatót lejárás közben, a hang továbbra is hallható a készülék hangszórójából. Szüntesse meg a fejhallgató csatlakozását, majd csatlakoztassa ismét.

Jelenség	Megoldás
A „Memory Full” megjelenik, és a felvétel nem indítható el.	<ul style="list-style-type: none"> • A memóriakártya megtelt. Törölje a szükségtelen fájlokat (35. oldal), majd hajtsa végre a „Re-Sort by Date” funkciót, vagy helyezzen be egy új memóriakártyát.
A „File Full” megjelenik, és a memóriakártya-felvevő nem működik.	<ul style="list-style-type: none"> • Törölje a szükségtelen fájlokat (35. oldal), majd hajtsa végre a „Re-Sort by Date” funkciót, vagy helyezzen be egy új memóriakártyát.
Nem lehet felvételt készíteni.	<ul style="list-style-type: none"> • A maradék memória tárterület túl kevés.
A lejátszási hangerő alacsony.	<ul style="list-style-type: none"> • Teljesen lehalkította a készüléket. A VOL + vagy – gombbal állítsa be a megfelelő hangerőt (31. oldal). • Ha lehetséges, közelebbről készítsen hangfelvételt.
A lejátszási hangerő alacsony. A „Volume Lowered” jelenik meg.*	<ul style="list-style-type: none"> • Ha megjelenik a „Check The Volume Level” üzenet, és Ön meghatározott időn belül nem halkítja le a készüléket, a hangerő önműködően lecsökken.
Külső készülékről történő felvételnél a bemenő jelszint túl magas, vagy túl alacsony.	<ul style="list-style-type: none"> • Csatlakoztassa a külső készülék fejhallgató aljzatát a memóriakártya-felvevő (mikrofon) aljzatához, és állítsa be a megfelelő hangerőt a külső készüléken.
A készülék nem ismeri fel a memóriakártyát.	<ul style="list-style-type: none"> • Vegye ki a memóriakártyát. Ezután helyezze be a megfelelő módon.
A „---- --” „--:--” jelenik meg a felvételi dátumkijelzés helyén.	<ul style="list-style-type: none"> • A felvételi dátum nem jelenik meg, ha a fájl felvételek az óra nem volt beállítva.
Az elemek élettartama rövid.	<ul style="list-style-type: none"> • A 49. oldalon feltüntetett elem-élettartam 14-es hangerővel történő lejátszásra vonatkozik. Az élettartam rövidebb lehet a memóriakártya-felvevő használati módjától függően.

Jelenség	Megoldás
A memóriakártya-fellevőt hosszabb ideig nem használta, a behelyezett elemek mégis kimerültek.	• A memóriakártya-fellevő kikapcsolt állapotban is fogyaszt némi energiát. Ha hosszabb ideig nem tervezi a memóriakártya-fellevő használatát, javasoljuk, hogy kapcsolja ki (19. oldal), vagy vegye ki az elemeket.
A mappa- vagy fájlnevben értelmezhetetlen karakter jelenik meg.	• A memóriakártya-fellevő nem támogat néhány olyan karaktert, melyet Windows Explorer vagy Macintosh operációsrendszerrel működő számítógéppel írtak be.
A „Please Wait” animáció nem tűnik el.	• Ha a memóriakártya-fellevőnek nagyon nagy adatmennyiséget kell feldolgoznia, a bekapcsolás hosszabb időt is igénybe vehet. Ez nem hibajelenség. Várjon, amíg a nyitóképernyő eltűnik.

* Csak az európai modellnél.

Üzenetek listája

Üzenet	Ok/Megoldás
HOLD. Slide HOLD Switch to Activate.	<ul style="list-style-type: none">• A memóriakártya-felvevő véletlen működtetésének megakadályozása érdekében bekapcsolta a HOLD funkciót. A billentyűzár kikapcsolásához tolja a HOLD•POWER kapcsolót a középső állás irányába (11. oldal).
Low Battery	<ul style="list-style-type: none">• Az elemek kimerültek. Cserélje ki az AAA (LR03) típusú alkáli elemeket újakra (13. oldal).
Memory Card Error	<ul style="list-style-type: none">• A memóriakártya behelyezése közben valamilyen hiba történt. Vegye ki és helyezze be ismét a memóriakártyát. Ha az üzenet ismét megjelenik, használjon egy másik memóriakártyát.
Memory Card Not Supported	<ul style="list-style-type: none">• Olyan memóriakártyát helyezett be, melyet a memóriakártya-felvevő nem támogat. Lásd „A kompatibilis memóriakártyák” című szakaszt a 17. oldalon.
Memory Card Locked	<ul style="list-style-type: none">• A memóriakártya írásvédett. Írásvédett memóriakártya nem használható ebben a memóriakártya-felvevőben.
Read Only Memory Card	<ul style="list-style-type: none">• A memóriakártya csak olvasható. Csak olvasható memóriakártya nem használható ebben a memóriakártya-felvevőben.
Memory Full	<ul style="list-style-type: none">• A memóriakártya maradék tárterülete kevés. Törölje a szükségtelen fájlokat (35. oldal), majd hajtsa végre a „Re-Sort by Date” funkciót, vagy helyezzen be egy új memóriakártyát.

Üzenet	Ok/Megoldás
File Full	<ul style="list-style-type: none"> • Ha a kiválasztott mappában lévő fájlok száma elérte a lehetséges maximumot, vagy meghaladta a memóriakártya maximális tárterületét, újabb fájlok felvétele nem lehetséges. Törölje a szükségtelen fájlokat (35. oldal), majd hajtsa végre a „Re-Sort by Date” funkciót, vagy helyezzen be egy új memóriakártyát.
File Damaged	<ul style="list-style-type: none"> • A fájl nem játszható le és nem szerkeszthető, mert a fájl adatai megsérültek.
Format Error	<ul style="list-style-type: none"> • A memóriakártya formázásához használja a készülék menüjét (43. oldal). Ne a számítógéppel formázza a memóriakártyát.
Process Error	<ul style="list-style-type: none"> • Vegye ki és helyezze vissza az elemeket a készülékbe. • Készítsen biztonsági mentést a fájlokról, majd formázza a memóriakártyát a menü segítségével (43. oldal).
No File	<ul style="list-style-type: none"> • A memóriakártyán nincsenek fájlok.
Low Battery-Cannot Execute	<ul style="list-style-type: none"> • Nem használható a „Format” vagy a „Re-Sort by Date” funkció, és nem működik az ERASE gomb, mert az elemek hamarosan kimerülnek. Cserélje ki az AAA (LR03) típusú alkáli elemeket újakra (13. oldal).
Unknown Data	<ul style="list-style-type: none"> • Az adott fájlformátumot ez a memóriakártya-felvevő nem támogatja. Ez a készülék csak az MP3(.mp3) fájlokat támogatja. A részleteket lásd a „Memóriakártya-felvevő egység” című szakaszban a 47. oldalon. • Másolásvédett fájlok nem játszhatók le ezzel a készülékkel.
Invalid Operation	<ul style="list-style-type: none"> • Ha a memóriakártya hibás szektort tartalmaz, a felvételkedészítés nem lehetséges. Használjon egy másik memóriakártyát.

Üzenet	Ok/Megoldás
New File	<ul style="list-style-type: none"> • Az éppen felvett fájl mérete elérte az engedélyezett legnagyobb értéket (1 GB). A készülék önműködően kettéosztja a fájlt, és a felvétel többi része már egy új fájlként fog szerepelni.
No Memory Card	<ul style="list-style-type: none"> • Nincs memóriakártya a memóriakártya-meghajtóban. Helyezzen be egy memóriakártyát.
System Error	<ul style="list-style-type: none"> • A fentiekől eltérő rendszerhiba keletkezett. Vegye ki az elemeket, és helyezze be újra.
No Files Found	<ul style="list-style-type: none"> • Ez a memóriakártya-fellevő nem tudja végrehajtani a „Re-Sort by Date” funkciót, mert nincsenek célfájlok a memóriakártyán.
Could Not Re-sort Some Files	<ul style="list-style-type: none"> • A „Re-Sort by Date” funkció eredménye: egyes fájlokat nem lehetett időrend szerint rendezni.
Could Not Erase Some Files	<ul style="list-style-type: none"> • A „Re-Sort by Date” funkció eredménye: egyes fájlokat nem lehetett törölni.
Cannot Erase This File	<ul style="list-style-type: none"> • A fájl nem törölhető, mert írásvédett vagy csak olvasható státuszú.
Start Recording	<ul style="list-style-type: none"> • Még nem vett fájlokat a memóriakártyára.
Check The Volume Level*	<ul style="list-style-type: none"> • Legyen elővigyázatos, ne hallgassa túl nagy hangerőn a készüléket.
Volume Lowered*	<ul style="list-style-type: none"> • Ha megjelenik a „Check The Volume Level” üzenet, és Ön meghatározott időn belül nem halkítja le a készüléket, a hangerő önműködően lecsökken.

* Csak az európai modellnél.

Kijelzések

Állj üzemmódban

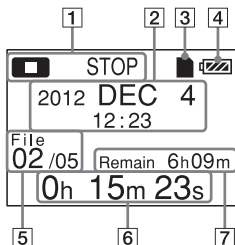

- 1 A memóriakártya-felvevő állapota
- 2 A felvétel kezdődátuma

Hasznos tudnivaló

Ha olyan fájlt választ ki, melyet egy másik készülékkel vettek fel, a mappa név az első sorban, a fájl név a 2. sorban jelenik meg.

- 3 Memóriakártya jelző
- 4 Akkumulátor jelző
- 5 Fájl adatok

A felvett fájl sorszáma (az aznap felvett fájlok viszonylatában)/Az aznap felvett fájlok összes száma

- 6 Eltelt lejátszási idő
- 7 Maradék felvételi idő

Felvétel közben

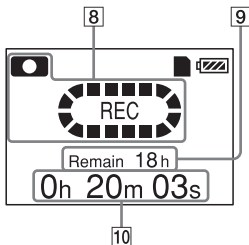

- 8 A memóriakártya-felvevő állapota
- 9 Maradék felvételi idő
- 10 Eltelt felvételi idő

Lejátszás közben

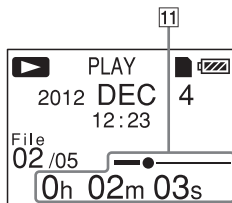

- 11** Eltelt lejátszási idő/a jelenlegi fájl lejátszási folyamatjelzője

HOLD üzemmódban

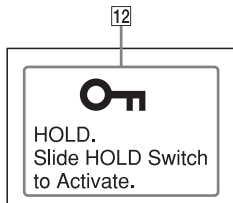

- 12** HOLD jelző

Akkor látható, ha a memóriakártya-felvevő véletlen működtetésének megakadályozása érdekében bekapcsolta a HOLD funkciót. A billentyűzár kikapcsolásához tolja a HOLD•POWER kapcsolót a középső állás irányába (11. oldal).

Tárgymutató

A

Akkumulátorok	49
Alkáli elemek	13, 49
Azonnali visszajátzás	31

B

Bemenetválasztás	27, 28, 40, 42
------------------------	----------------

E

Elem élettartam	49
Elem maradék kapacitás jelző	14
Elemek behelyezése	13

F

Felvétel.....	24
Felvétel külső készülékkel	34
Felvétel külső készülékről	28
Felvételi idő	49
Felvételi szünet	26

G

Gondozás	45
Gyorskeresés	32

H

Hangerő beállítása	31
Hibaelhárítás	50
HOLD	11
HOLD•POWER kapcsoló	11, 19

J

Jelenlegi dátum és idő megjelenítése	21
--	----

K

Közepes hangerőszint alkalmazása	12
Külső mikrofon	27

L

Lejátzás	30
----------------	----

M

Memóriakártya	16, 45
Menü	
Hangjelzés	40, 42
Dátum és idő	40, 41
Formázás	40, 43
Nyelv	40, 42
Beállítások	38
Menübeállítások	40

M

Memóriakártya	16, 45
Menü	
Hangjelzés	40, 42
Dátum és idő	40, 41
Formázás	40, 43
Nyelv	40, 42
Beállítások	38
Menübeállítások	40
Újrarendezés	40, 41
Bemenetválasztás	40, 42
Rendszerinformáció	40, 42
Minőségtanúsítás	47
MP3 fájlok	47

N

Nyelv kiválasztása	22, 40, 42
--------------------------	------------

O

Óra beállítása	20, 40, 41
Óvintézkedések	44

R

Részegységek és kezelőszervek

Kijelző	57
Előlap	8
Hátoldal	10

S

SD/SDHC memóriakártya	16
-----------------------------	----

T

Törlés	35
--------------	----

U

Újrarendezés	40, 41
Üzenetek listája	54

Z

Zaj	44
-----------	----

<http://www.sony.net/>

© 2011 Sony Corporation